

ESPACE

bilens användarhandbok





Välkommen ombord på ditt fordon

Denna instruktionsbok innehåller nödvändig information:

- lära känna din bil så att du på bästa sätt kan utnyttja alla dess möjligheter.
- försäkra dig om att den bibehåller sin höga tillförlitlighet genom att du följer de föreskrivna serviceoch skötselavvisningarna.
- själv och utan större tidsförlost kunna avhjälpa sådana driftstörningar som inte behöver åtgärdas på verkstad.

Om du ägnar lite tid åt att läsa denna instruktionsbok kommer du att få del av viktig information och tekniska nyheter. Det finns många trevliga, praktiska och nyttiga tillbehör, som du kan extrautrusta din bil med. Om du fortfarande har frågor kan teknikerna i märkeskontaktnätet ge ytterligare information.

För vägledning, se följande symboler:

 och  Syns på bilen och indikerar att du ska läsa igenom instruktionsboken för att få detaljerad information om bilen och/eller om utrustningens driftbegränsningar.

→ i instruktionsboken står för ett hopp till en sida.



i instruktionsboken anger en risk, fara eller säkerhetsanvisning.

Beskrivningen av de modeller som omnämns i denna handbok baseras på de tekniska specifikationer som gällde när handboken skrevs. **Handboken omfattar all utrustning (både standard och tillval) som finns tillgänglig för dessa modeller, men om dessa är monterade eller inte beror på bilmodellen, de alternativ som har valts och landet där bilen såldes.**

Den här manualen kan också innehålla information om utrustning som tillkommer senare under modellåret.

Tabellerna i instruktionsboken är endast avsedda som exempel.

Lycka till med din nya bil!

Översatt från franska. Kopiering eller översättning, även delvis, är förbjuden utan föregående skriftligt godkännande från biltillverkaren.

INNEHÅLL

Välkommen ombord på ditt fordon.....	4	Bränsletank.....	131
Exteriört	4	Körning.....	134
Kupé	6	Inkörning.....	134
Förarposition.....	8	Start/stopp av motorn	135
Körhjälpmedel.....	10	Växelspak	138
Säkerheten i bilen.....	12	Regenerativt bromssystem.....	142
Identifiering av fordon – etiketter	14	Specialfunktioner för bensinmotorer.....	144
Motorrummet (löpande underhåll)	16	Parkeringsbroms.....	146
starthjälp	18	Miljö	151
E-Tech full hybrid-bilen	20	Miljö- och underhållsråd	152
Lär känna din bil	22	Råd vid körning, ekokörning.....	153
E-tech full hybrid-bil (HEV)	22	Varningssystem för däcktrycksförlust	157
Kort	27	Körhjälp och assistans vid körning.....	161
Digital nyckel.....	35	Ytterligare körhjälpsfunktioner	168
Dörrar och luckor.....	38	Fartbegränsare	218
På framsätetsplatserna.....	48	Farthållare.....	222
Platser bak.....	52	Adaptiv farthållare.....	226
SÄKERHETSBÄLTEN	56	Hjälpalternativ vid parkering	242
Ytterligare säkerhetsanordningar	61	Nödsamtal.....	271
Barnsäkerhet	70	Din komfort.....	274
Barnsäten	75	Multi-Sense.....	274
Barnsäkerhet: Avaktivering, aktivering passagerarairbag fram.....	87	Ventilationsmunstycken, värme och klimatanläggning	275
Förarplats.....	90	Multimediautrustning	287
Färd dator	94	Utrustning i kupén.....	289
Kontroll och varningsindikeringar	108	Fack, förvaring i kupén	294
Styrning.....	112	Transport av föremål.....	299
Bakre vy.....	114	Underhåll	305
Belysning och signaler.....	116	Åtkomst till motorn, nivåer	305
Ljud- och ljussignaler	124	Batteri:	313
Torkare.....	125	Rengöring	314

INNEHÅLL

Praktiska råd	317
Däck.....	317
starthjälp	330
Strålkastare: Byte av lampor	335
Torkarblad: byte	339
Säkringar	341
Installation och användning av tillbehör.....	344
Funktionsstörning	346
Tekniska specifikationer	351
Information om bilen	351
ORIGINALUTRUSTNING OCH RESERVDELAR	359
Underhållsschema	360
Rostskyddskontroll	366

EXTERIÖRT

1

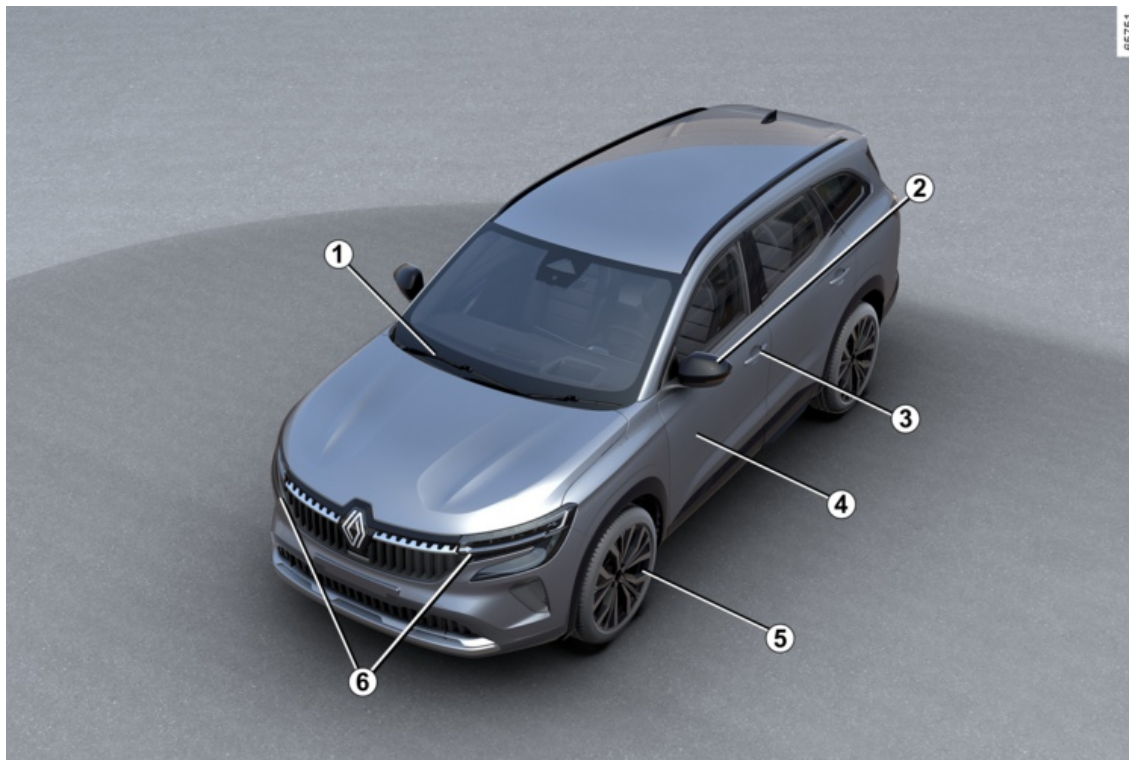

05751

EXTERIÖRT

1. Elfönsterhiss → 289

Fönstertorkare → 125

Borttagning av imma → 279

2. Backspeglar → 114

3. → 27-kort

låsning och upplåsning av dörrar och luckor → 39

4. Karossunderhåll → 314

5. Däck → 317

6. Belysning: funktion → 116

Belysning: byte → 335

KUPÉ

1

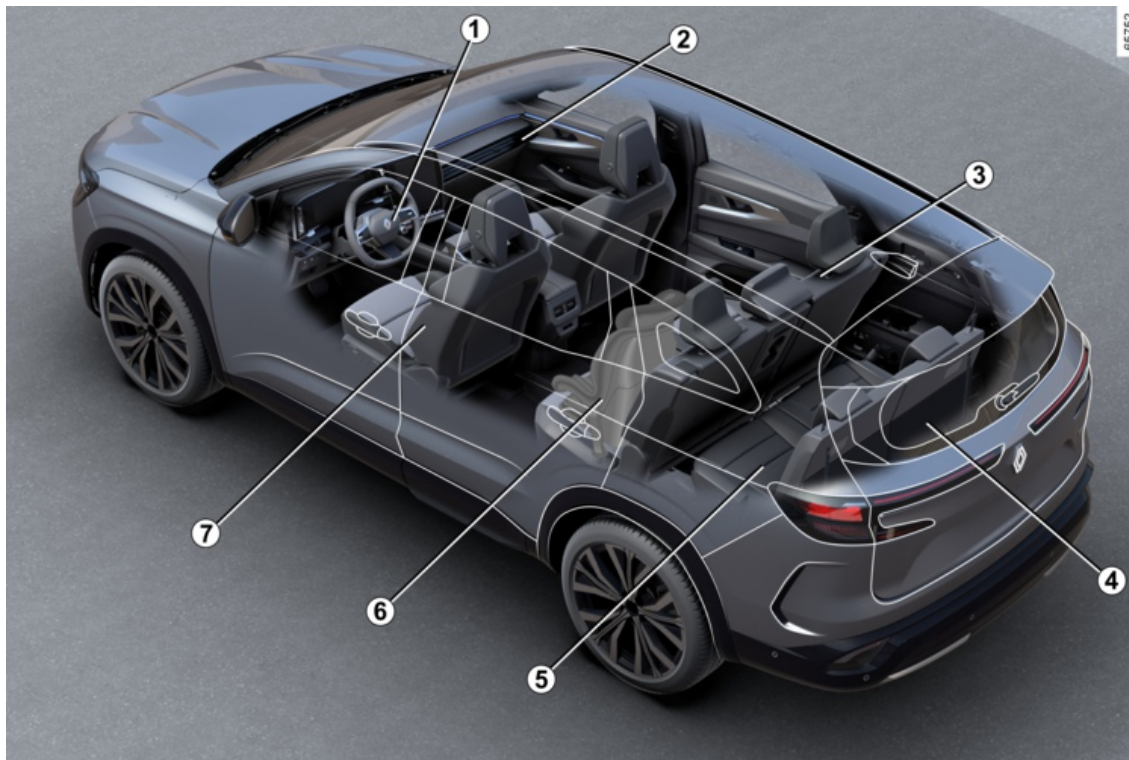

6 - Välkommen ombord på ditt fordon

KUPÉ

1. Inställning av körställning → 56

2. Fack/Förvaring i kupén → 294

3. Nackskydd bak → 52

Baksäte → 53

4. Fack/förvaring i bagagerummet → 299

5. Den tredje radens säten (beroende på bil) → 53

6. Barnsäkerhet → 70

7. Nackskydd fram → 48

Framstolar → 48

FÖRARPOSITION

1

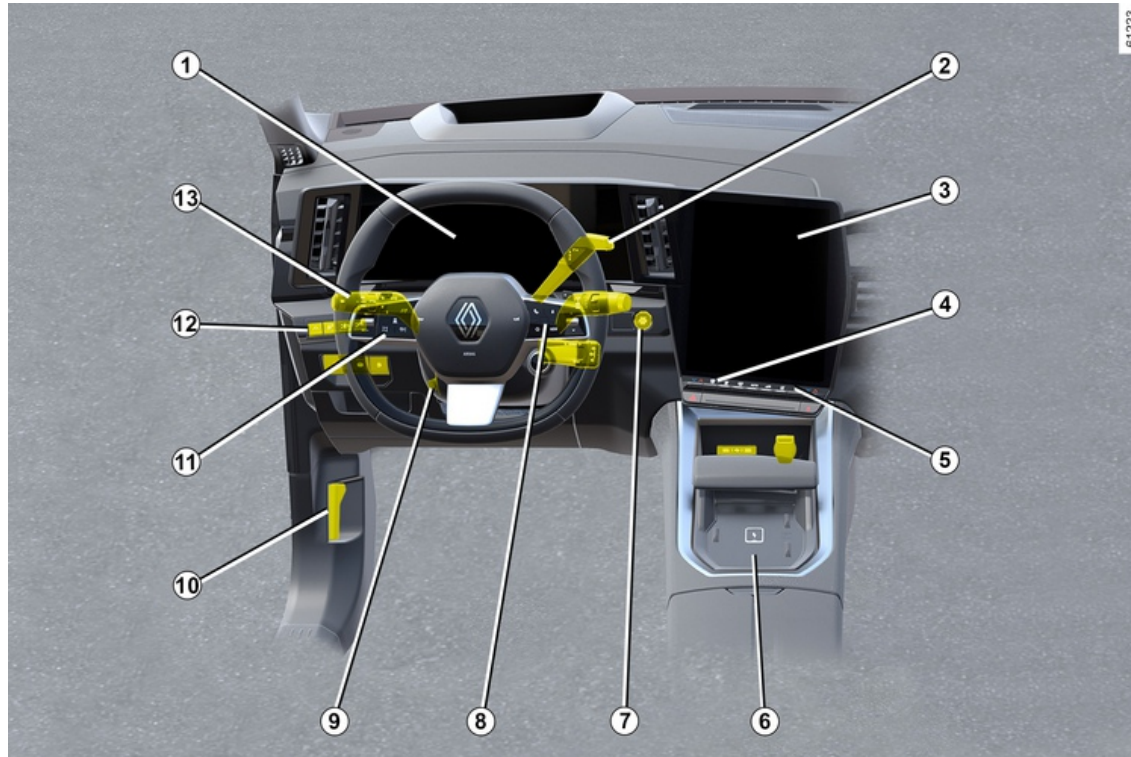

FÖRARPOSITION

1. Instrumentpanel → 108
2. Växelspak → 138
3. Multimediafrontpanel → 287
4. Eluppvärmda säten → 49 eller → 50
5. Värme/klimatanläggning → 275
6. Telefonladdningsområde → 294
7. Start-/stoppknapp för motor → 135
8. Reglage för färddator → 94
9. Ratt: inställning → 112
10. Upplåsning av motorhuven → 305
11. Fartbegränsare → 218
Farthållare → 222
Stopp och kör med anpassningsbar farthållare → 226
12. Automatisk parkeringsbroms → 146
13. Ytterbelysning → 116

KÖRHJÄLPMEDEL

1

61224



KÖRHJÄLPMEDEL

- ABS (låsning fria bromsar) → **161**
- ESC (elektroniskt stabiliseringssystem) → **162**
- Bromsservo
- Starthjälp i backe → **164**
- Autohold → **149**
- Förebyggande av körfältsavvikelse → **169**
- Förebyggande av körfältsavvikelse vid nödsituationer → **175**
- Aktiv panikbromsning → **190**
- Aktiv panikinbromsning vid backning → **215**
- Varning för döda vinkeln → **182**
- Avståndsvarning → **186**
- Trafikskyltsavkänning → **199**
- Fartbegränsare → **218**
- Farthållare → **222**
- Aktiv förarassistans → **202**
- Park Assist → **242**
- Backningskamera → **247**
- 360-graderskamera → **255**
- Varning vid utkörning från parkering → **263**
- Park Assist → **250**
- Varningssystem för däcktrycksförlust → **157**

SÄKERHETEN I BILEN

1

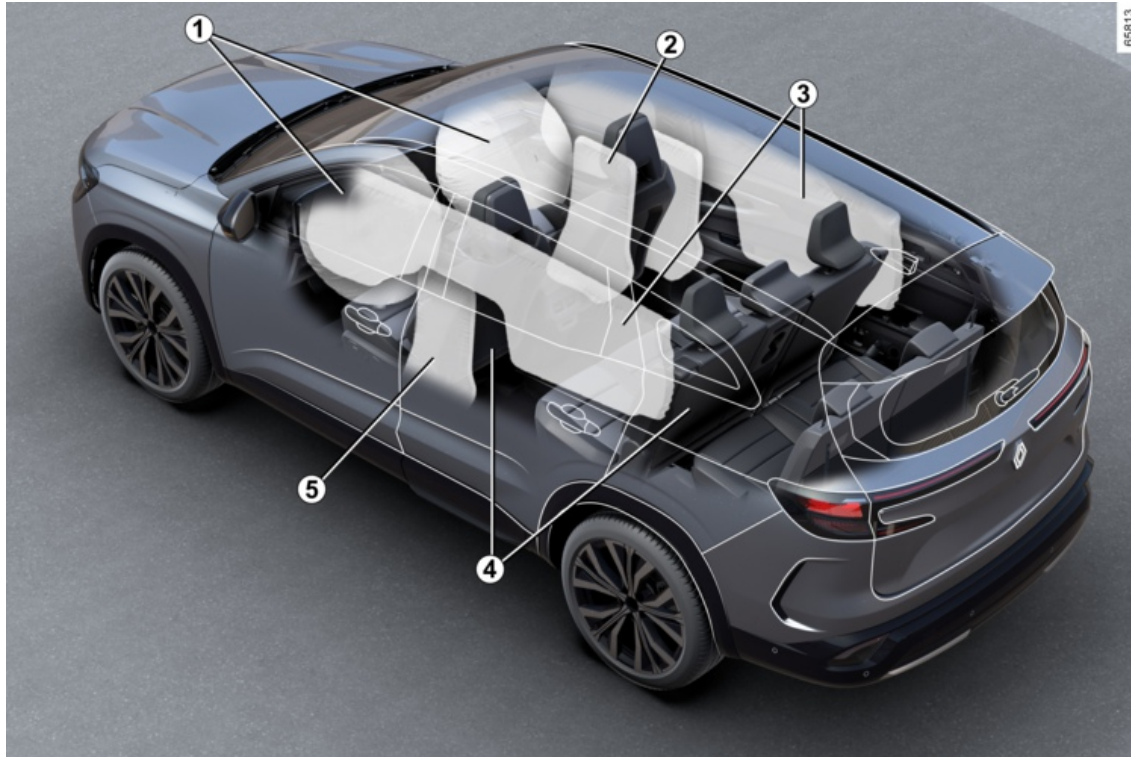

SÄKERHETEN I BILEN

1. Airbags Fram → 61
2. Airbags Mitten → 67
3. Airbags -gardiner → 67
4. Bilbälten → 56
5. Airbags Ytterplatser → 67

IDENTIFIERING AV FORDON – ETIKETTER

1

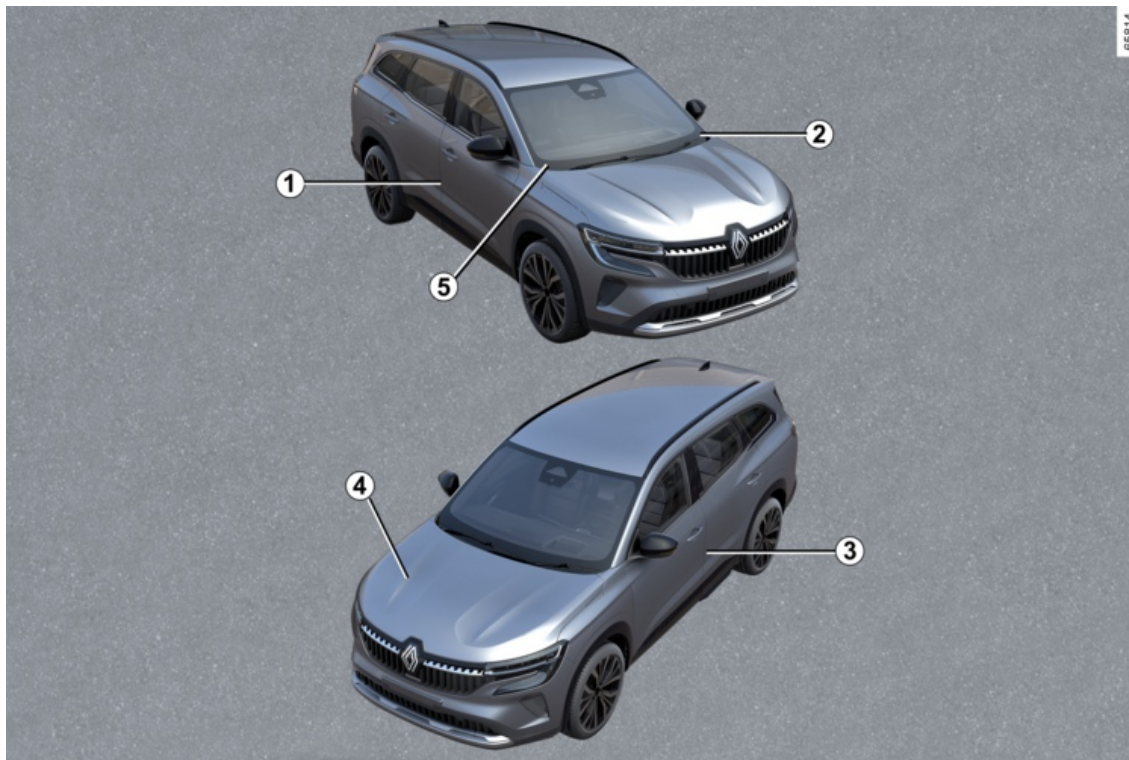

IDENTIFIERING AV FORDON – ETIKETTER

1. Tillverkarskylt → 351
2. Påminnelse om bilens identifieringsnummer → 351
3. Etikett för däcktryck → 319
4. Motor: märkskylt → 352
5. Teknisk information för räddningstjänst → 351

MOTORRUMMET (LÖPANDE UNDERHÅLL)

1

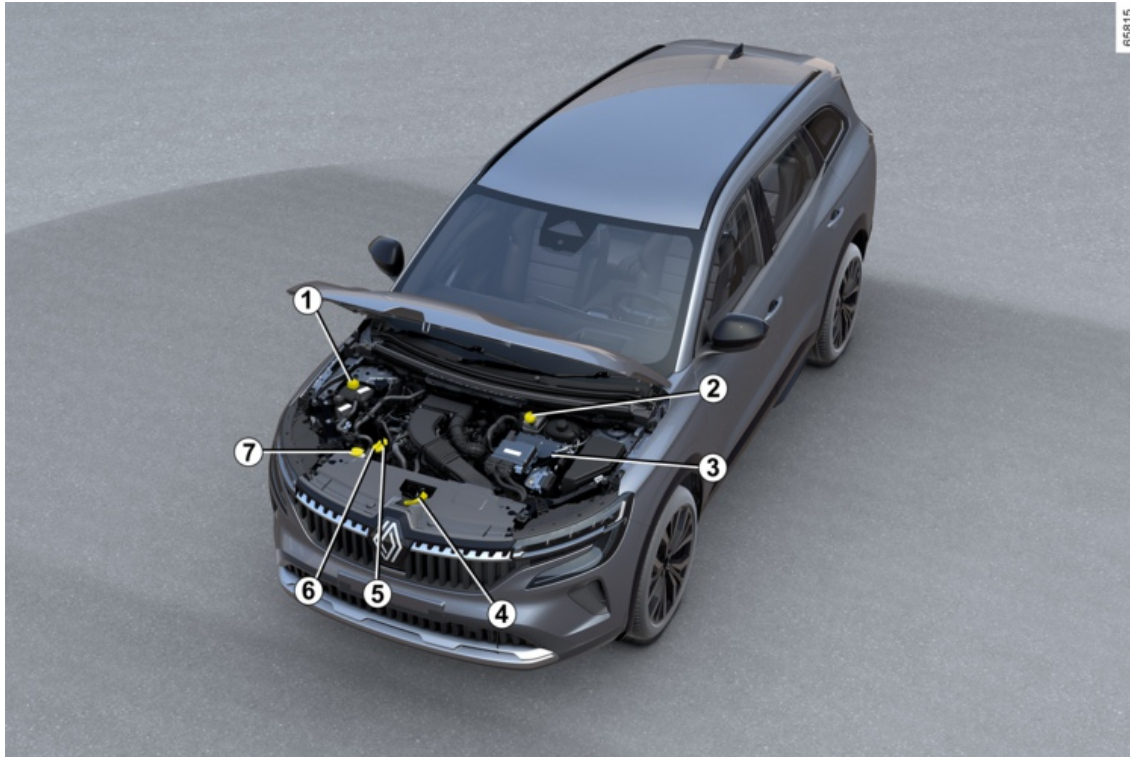

MOTORRUMMET (LÖPANDE UNDERHÅLL)

1. Kylvätska → 309
2. Bromsvätska → 311
3. Fjärranslutna batteripoler → 313, → 22, → 332
4. Öppning av motorhuv → 305
5. Oljesticka → 306
6. Oljepåfyllningslock → 306
7. Spolarvätska → 311

STARTHJÄLP

1

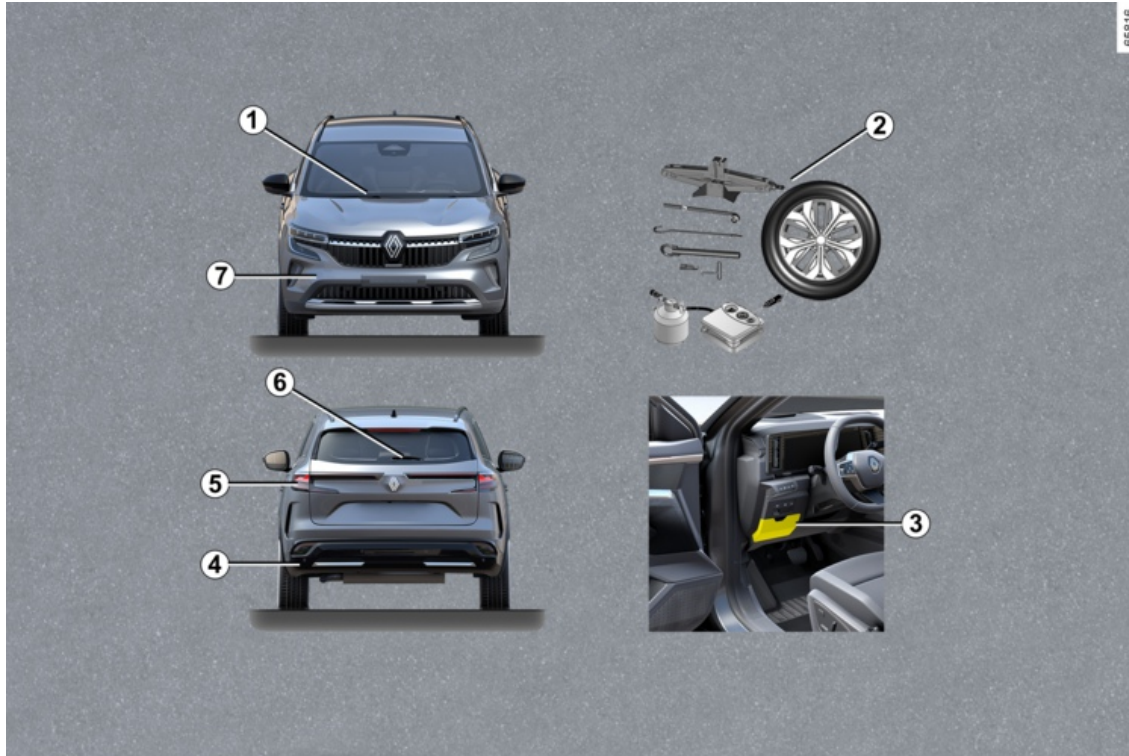

STARTHJÄLP

1. Byte av vindrutetorkarblad → 339
2. Punktering: → 323 verktyg, reservhjul → 326, hjulbyte → 328, sats för däckpumpning → 320
3. Säkringar → 341
4. Bogserpunkt bak → 330
5. Byte av körriktningsvisare → 335
6. Byte av bakrutetorkarbladet → 339
7. Bogseringspunkt fram → 330

E-TECH FULL HYBRID-BILEN

1

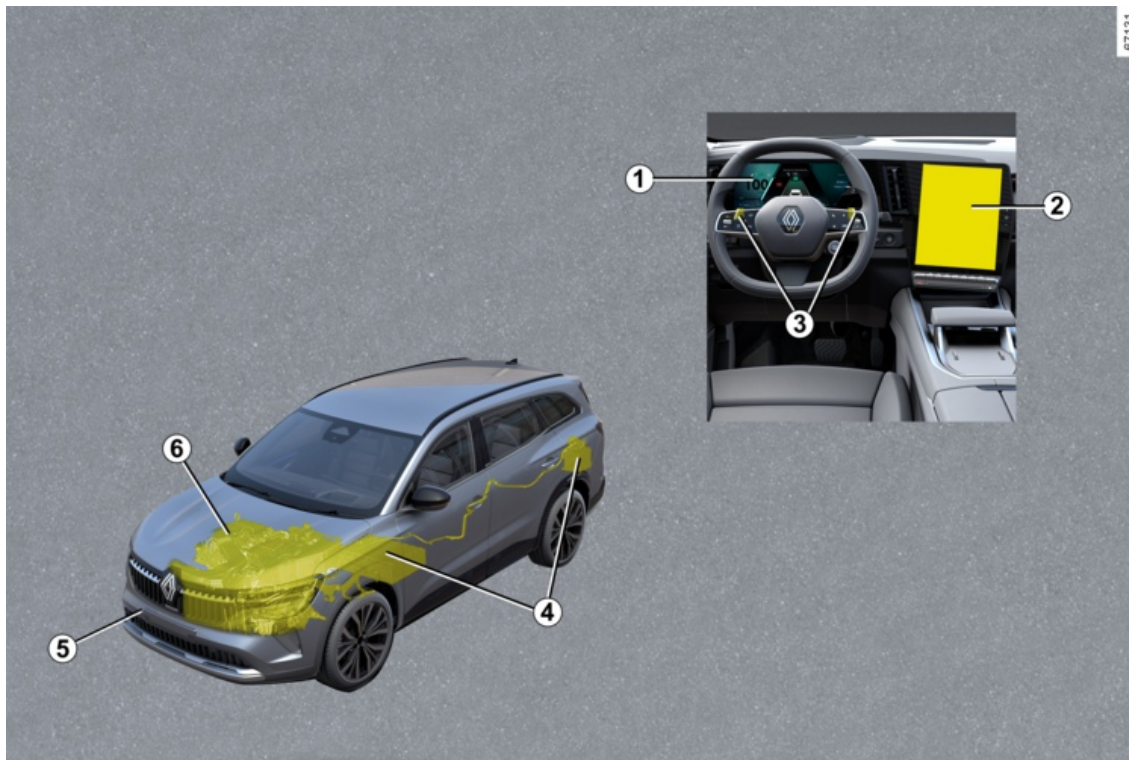

67131

E-TECH FULL HYBRID-BILEN

E-Tech full hybrid - Bilsystem: Introduktion → 22

E-Tech full hybrid - Bilsystem: Viktiga rekommendationer → 26

1. Varningslampor → 108

Displayer och indikatorer → 101

Effektmätare → 155

2. Hjälpalternativ vid parkering → 242

3. Paddlar för ändring av regenerativ bromsning → 142

4. Batterier → 22

5. Bogsering, starthjälp → 330

6. Kylvätska → 311

E-TECH FULL HYBRID-BIL (HEV)

presentation

2

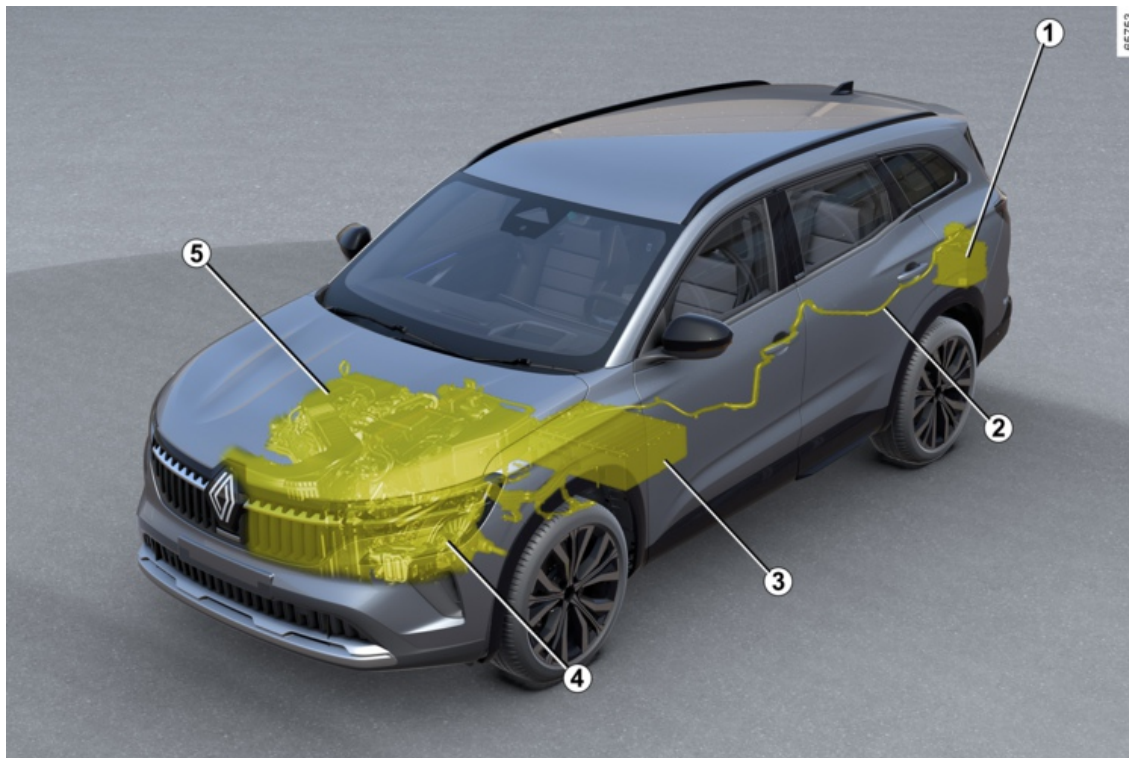

E-TECH FULL HYBRID-BIL (HEV)

1. 12-voltsbatteri
2. Orangefärgad elkabel
3. 400 V-fordonsbatteri
4. Elmotor
5. Förbränningsmotor

E-Tech full hybrid-bilsystemet använder sig av en elmotor för att öka förbränningsmotorernas prestanda (accelerationer, start osv.).

Bilen har mer vridmoment tillgängligt för acceleration och en lägre bränsleförbrukning.

Bilen kan även köras med enbart eldrift utan stöd av förbränningsmotorn. Bilen använder energi som finns lagrad i 400 V-fordonsbatteriet.

Batterier

E-Tech full hybrid-bilen är utrustad med två typer av batteri:

- ett 400 V-fordonsbatteri
- Ett sekundärt 12 V batteri.

400 V-fordonsbatteri

Detta batteri, som är placerat under golvet bak i bilen, lagrar den energi som behövs för att elmotorn ska fungera korrekt.

Som med alla batterier laddas de ur under användning. Drivbatteriet laddas:

- under bilens retardationsfaser;
- När förbränningsmotorn startar automatiskt för att fungera som en generator.

Din bils räckvidd i eldriftläge beror på drivbatteriets laddningsnivå samt på hur du kör och vilka energiförbrukande komponenter som används (luftkonditionering, värmesystem m.m.).

Om drivbatteriet skulle laddas ur helt drivs bilen enbart av förbränningsmotorn tills drivbatteriet är tillräckligt laddat igen.

Bilens klimatanläggning används för att kyla drivbatteriet. För att bevara livslängden på ditt drivbatteri bör du låta kontrollera ditt luftkonditioneringssystem av en kvalificerad fackman. Särskilt om du märker av en försämrad funktion.

Om bilen står parkerad under en längre tid ska du starta motorn med jämna mellanrum (ungefär en gång i månaden) och kontrollera om varningsind-

ikeringen  lyser blått på instrumentpanelen.

Om detta händer måste batteriet laddas. Låt motorn vara på tills varningslampan lyser blått → 101.

Underlåtenhet att göra detta kan leda till skador på drivbatteriet och göra det omöjligt att starta bilen.



Bilens E-Tech full hybrid-elsystem använder en spänning på cirka 400 V DC (likström).

Systemet kan vara varmt under och efter att tändningen stängts av. Respektera etiketterna med varningssymbolerna som finns på bilen.

Alla slags arbeten eller modifieringar på 400 V-elsystemet (komponenter, kablar, kontakter eller fordonsbatteri) är absolut förbjudna på grund av riskerna för din säkerhet. Kontakta din återförsäljare.

Risk för allvarliga brännskador eller elchocker som kan leda till döden.

"12 V"-batteri

12 V-batteriet är placerat i bagageutrymmet. Det tillför den energi som behövs för att öppna/stänga bilen och för att använda utrustningen.

Obs: "12 V"-batteriet bidrar inte till att starta förbränningsmotorn. Detta tillhandahålls av E-Tech full hybrid systemet.

E-TECH FULL HYBRID-BIL (HEV)

400 V elkrets

A



Symbolen **A** visas om de elektriska komponenter i bilen kan utgöra en säkerhetsrisk.

61587



400 V elsystemet känns igen genom de orangea kablarna **6** och komponenterna med symbolen **A**.

Buller

Systemet E-Tech full hybrid -bilar går mycket tyst i eldriftläge. Du och övriga trafikanter kanske inte är vana vid detta ännu. Det är svårt att höra bilen även när den är i rörelse.

Eftersom elmotorn är tyst kan du höra ljud som kan verka ovanliga (aerodynamiska ljud, däck osv.) såväl som ljud på grund av funktionen hos E-Tech full hybrid -systemet (t.ex. kylning av motorbatteriet).



Eftersom din E-Tech full hybrid bil är tystgående ska du alltid lägga i växeln P, ansätt parkeringsbromsen och slå av tändningen.
RISK FÖR ALLVARLIGA SKADOR.

Ljudsignal för fotgängare

Ljudsignalen gör att andra trafikanter, i synnerhet fotgängare och cyklister, förvarnas om din närvaro. I eldriftläge aktiveras systemet automatiskt. Ljudet hörs när bilens hastighet är mellan cirka 1 och 30 km/h.

För ytterligare information om ljudsignalen för fotgängare, se multimedialinstruktionerna.

Vid fel på ljudsignalen för fotgängare



tänds varningslampan på instrumentpanelen tillsammans med meddelandet "Yttre ljudfel".

Frågor, kontakta din återförsäljare.

Åtgärd

E-Tech full hybrid-systemet väljer förbränningsmotorn och / eller elmotorn efter körstilen (jämn eller sportig kör-

E-TECH FULL HYBRID-BIL (HEV)

ning osv.), trafikförhållandena och valt körläge ➔ 274.

Dåligt väder, vägen är översvämmad:



Var försiktig om du måste köra på en översvämmad väg. Vattennivån får inte överskrida vägens nedre kant.

Energiflöde



Beroende på valt körläge visas de olika energiflödena på instrumentpanelen.

Det är energiflöden mellan:

- **B**: förbränningsmotorn;
- **C**: den elektriska enheten (fordonsbatteri och elmotor).

Färgen på flödena varierar:

- Blå: Elektrisk energi;
- Vit: Energi från förbränningsmotorn.



Varningslampa för nivå av regenerativ bromsning **D**

När du lyfter foten från gaspedalen eller trycker på bromspedalen omvandlar elmotorn och/eller det regenererande bromssystemet energin som produceras genom retardation av bilen till elektrisk energi. För mer information ➔ 22.

Detta används för att bromsa bilen och ladda bilbatteriet.

Full eldrift

Varningslampan **EV** visas på instrumentpanelen för att informera dig om att E-Tech full hybrid-systemet endast använder den elektriska drivlinan för att driva bilen.



Motorbromsen ersätter inte på något vis bromspedalen.

Obs! När motorbatteriets nivå är låg växlar fordonet automatiskt över till hybridläge och förbränningsmotorn startar:

EV försvinner från instrumentpanelen för att bekräfta övergången.

Viktiga rekommendationer

2



Läs noggrant igenom instruktionerna. Om dessa instruktioner inte följs kan det medföra **risk för brand, allvarliga skador eller elchocker som kan leda till döden.**

Vid en olycka eller krock

Vid en olycka eller om bilen stöter emot en trafikdelare, en hög trottoarkant eller dylikt kan elsystemet eller fordonsbatteriet skadas.

Låt din återförsäljare kontrollera bilen.

Vidrör aldrig 400 V komponenterna eller de orangea kablarna som kan komma åt och syns inifrån eller utifrån bilen.

Vid en större skada på bilens drivbatteri kan det uppstå läckor:

- Vidrör aldrig vätskor som kommer från drivbatteriet;
- Vid kontakt måste du genast spola med mycket vatten och omedelbart kontakta läkare.

Vid brand

Vid brand måste alla omedelbart lämna bilen. Kontakta räddningstjänsten och uppge att det rör sig om en hybridbil.

Om du måste ingripa, använd endast ABC- eller BC-släckmedel som är lämpliga för att släcka bränder i elektriska system.

Använd inte vatten eller andra brandsläckningsmedel.

Vid skador på elkretsen, kontakta din återförsäljare.

För all slags bogsering

Se avsnittet "Bogsering: starthjälp" → 330.

Tvättning av bilen

Tvätta aldrig motorrummet och 400 V drivbatteriet med en högtryckstvätt.

Risk för skada på elkretsen.

Risk för elchocker som kan leda till döden.

KORT

Allmän information

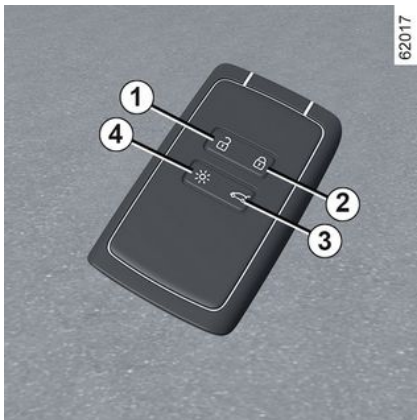

1. Upplåsning av alla dörrar.
2. Låsning av alla dörrar och luckor.
3. Låsning/upplåsning av bagagerummet och, beroende på bil, automatisk öppning/stängning av bakluckan.
4. Fjärrkontrollerad tändning av belysningen.

Kortet används för:

- låsa/låsa upp dörrar och luckor (dörrar, bagagelucka och tanklock)
- Tända bilens belysning med fjärrkontroll
- automatisk fjärröppning/-stängning av elfönster → 289.



Beroende på bil har du en digital nyckel som erbjuder kortets alla funktioner. Om ett kort har lämnats kvar i bilen och dörrarna har låsts med den digitala nyckeln spärras dock kortets samtliga funktioner. Mer information finns i avsnittet "Digital nyckel" → 35.

Räckvidd

Se alltid till att batteriet är i gott skick, av rätt typ och korrekt monterat. Batteriets livslängd är cirka två år: byt den när meddelandet "Kortbatteri lågt" visas på instrumentpanelen → 33.

Kortets funktionsområde

Det varierar beroende på omgivning: Var försiktig så att du inte låser eller låser upp bilen oavsiktligt genom att trycka på kortets knappar av misstag.

Obs! Om en dörr eller bagageluckan är öppen eller inte ordentligt stängd kommer bilen inte att låsas. En ljudsignal hörs och körriktningssvisarna blinkar inte.



Om batteriet är urladdat kan du ändå låsa/låsa upp och starta bilen → 39
→ 135.

Funktionen "Fjärrbelysning"

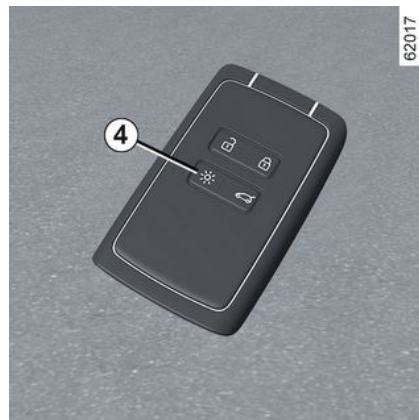

Tryck på knappen 4 för att tända halvljuset och ytterbelysningen i cirka 20 sekunder. På så sätt kan man se bilen på långt håll, om den är parkerad.

Tryck på knappen 4 och håll den intryckt i ungefär två sekunder för att tända ytterbelysningen. Ett ljud hörs.

OBS! Tryck på knappen 4 en gång till för att stänga av belysningen.

KORT



Råd

Se till att kortet aldrig hamnar i hetta, kyla eller fukt.

Förvara inte korten på en plats där den kan skadas, till exempel i bakfickan.



Ersättningskort: Behov av ett extra kort

Om du skulle bli av med ditt kort eller behöver ytterligare ett kort kan du beställa det hos din återförsäljare.

Vid byte av ett kort ska bilen **och alla dess kort** lämnas in hos en märkesrepresentant för nyinkodning.

Du kan använda upp till fyra kort per bil.

Störningar

Beroende på närliggande högspänningsanläggningar eller vid användning av elektriskt drivna apparater som arbetar på samma frekvens som kortet kan kortets funktion störas.



Förarens ansvar när bilen parkeras eller stannas

Lämna aldrig bilen med nyckeln i när barn, personer med funktionshinder eller djur finns i bilen, inte ens för en kort stund. Det finns risk att de kan låsa dörarna eller skada sig själva eller andra personer genom att sätta igång motorn eller den elektriska utrustningen, som t.ex. fönsterhissarna.

Dessutom stiger temperaturen i kupén mycket snabbt vid varmt och soligt väder.

LIVSFARA ELLER RISK FÖR ALLVARLIGA SKADOR.

Montering av handrem 7

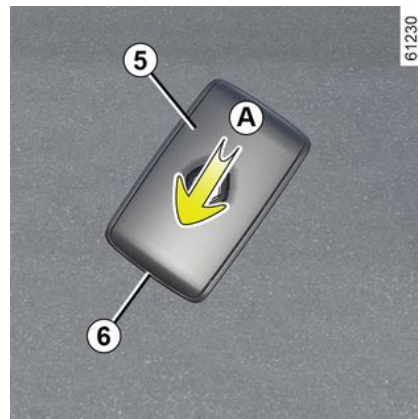

För det bakre höljet **5** nedåt medan du trycker på område **A**.

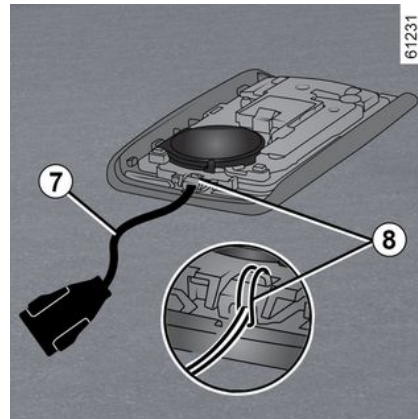

KORT

Sätt in remmen i komponenten **8** och för remmens ände genom spännet. Placera remmen vid öppningen **6** och stäng håljet.

OBS! Kontrollera att diametern på remmen **7** passar i öppningen **6**.

Användning

Du kan låsa upp/låsa bilen på tre sätt:

- i handsfreeläge, när du närmar dig och går ifrån bilen.
- med kortet i fjärrkontrollläge;
- genom att använda den digitala nyckeln som fjärrkontroll (beroende på bil). Mer information finns i avsnittet "Digital nyckel" ➔ **35**.



Se till att kortet inte kommer i kontakt med annan elektronisk utrustning (dator, telefon osv.) som kan störa dess funktion.

Inaktivering/aktivering av handsfreeläget

Beroende på bil kan du inaktivera/aktivera upplåsning när du närmar dig och låsning när du flyttar dig bort från bilen.

Du kan även inaktivera/aktivera ljudsignalen som hörs vid låsning när du går ifrån bilen ➔ **104**.



Lämna aldrig bilen med kortet kvar i kupén.



Förarens ansvar när bilen parkeras eller stannas

Lämna aldrig bilen med nyckeln i när barn, personer med funktionshinder eller djur finns i bilen, inte ens för en kort stund. Det finns risk att de kan låsa dörarna eller skada sig själva eller andra personer genom att sätta igång motorn eller den elektriska utrustningen, som t.ex. fönsterhisarna.

Dessutom stiger temperaturen i kupén mycket snabbt vid varmt och soligt väder.

LIVSFARA ELLER RISK FÖR ALLVARLIGA SKADOR.

Handsfree-upplåsning när du närmar dig bilen



65754

2

Om kortet är inom aktiveringsområdet **1** låses bilen upp. Upplåsningen bekräftas genom att körriktningsvisarna blinkar **en gång**.



Ytterbackspeglarna fälls in/ut automatiskt när bilen låses/låses upp (beroende på utrustningsnivå) ➔ **114**.

KORT

Handsfree-låsning när du går ifrån bilen

2



65755

Ta kortet med dig och se till att dörrarna och bakluckan är stängda, och gå sedan bort från bilen. Bilen låses automatiskt så snart du lämnar avkänningsområdet **1**.

Anm.: Vid vilket avstånd bilen låses beror på omgivningen.

Låsningen indikeras genom att **varningsblinkrarna blinkar två gånger för att sedan tändas** i cirka fyra sekunder och en ljudsignal hörs.

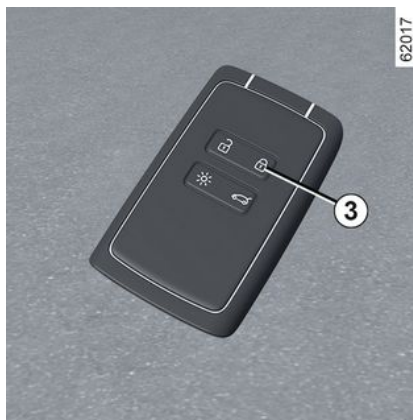

62017

Om kortet har varit i avkänningsområdet **1** i cirka 15 minuter inaktiveras fjärrlåsningsfunktionen. Lås bilen med knappen **3** på kortet.

Bilen kan inte fjärrlåsas om kortet finns inom avkänningsområdet **2**.

Handsfree-upplåsning genom att öppna bagageutrymmet

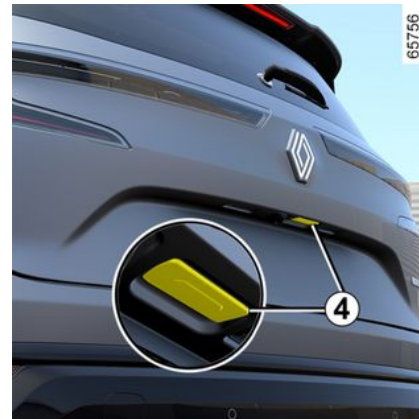

65756

Ha kortet i avkänningsområdet **1** och se till att bilen är låst, och tryck sedan på knappen **4** en gång för att låsa upp hela bilen.

Varningsblinkern **blinkar två gånger** för att indikera att bilen är låst och, beroende på bil, faller ut sidobackspeglarna automatiskt.

Specialfunktioner för upplåsning

Under vissa omständigheter inaktiveras funktionen som låser upp när du närmar dig bilen:

– Om bilen inte har använts på åtta dagar.

KORT

– om kortet är kvar i närheten av bilområde **2** i ungefär fem minuter **efter att bilen har låsts upp**;

– efter att du har gått förbi i närheten av område **2 utan att låsa upp dörarna**.

Tryck på knappen **4** för att öppna bagageutrymmet eller använd kortet som fjärrkontroll för att låsa upp bilen och återaktivera handsfree-läget.

Specialfunktioner för låsning i handsfree-läge

Om du har låst bilen via handsfree-läget måste du vänta i cirka 3 sekunder innan du kan låsa upp bilen igen. Under dessa tre sekunder går det att kontrollera så att bilen verkligen är låst genom att känna på dörrhandtagen.

Obs! Om en dörr eller bagageluckan är öppen eller inte ordentligt stängd kommer bilen inte att låsas. En ljudsignal hörs och körriktningsvisarna blinkar inte.

Användning av kortet via fjärrkontroll

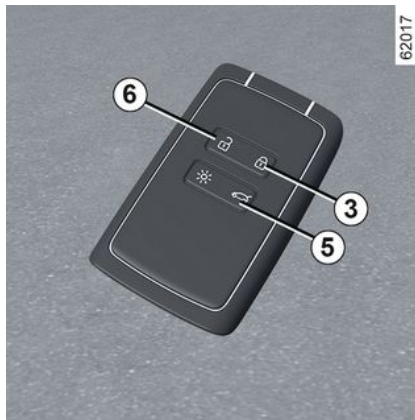

Låsa upp med kortet

Tryck på knappen **6**. Varningsblinken och sidoblinkljus **blinkar en gång** för att bekräfta att dörarna har låsts upp och på vissa bilar fälls backspeglarna ut automatiskt.

Tryck och håll in knappen **6** för att låsa upp bilen och öppna fram- och bakrutorna (beroende på bil). Om bilen är utrustad med en motordriven baklucka trycker du en gång på knappen **5** för att låsa upp bilen och öppna bakluckan.

Genom att trycka på knappen **5** igen stängs den motordrivna bakluckan,

men bilen låses inte. Lås bilen genom att trycka på knappen **3**.

Låsa med kortet

Stäng dörarna och bakluckan, och tryck sedan på knappen **3** för att låsa bilen.

Varningsblinkern **blinkar två gånger** för att indikera att fordonet är låst och, beroende på fordonet, sidobackspeglarna fälls in automatiskt.

Beroende på bil, tryck och håll in knappen **3** för att låsa upp bilen och stäng fram- och bakrutorna.

OBS!

- Vid vilket avstånd bilen låses beror på omgivningen.
- Om en dörr eller bakluckan är öppen eller inte stängd ordentligt, går det inte att låsa bilen. En ljudsignal hörs och körriktningsvisarna blinkar inte.



Kortets knappar är inte aktiverade, när motorn är igång.



65755

När en dörr har öppnats och stängts **medan motorn är igång** och om kortet inte längre är i område **2** visas meddelandet "Kort ej registrerat" för att varna om att kortet inte längre finns i bilen. Detta gör, till exempel, att du inte kan starta bilen när en passagerare har lämnat bilen med kortet på sig.

Varningen försvinner när kortet registreras.

Låsning/upplåsning av endast bakluckan

Om bilen är utrustad med en manuell (icke-motordriven) baklucka trycker du på knappen **5** för att endast låsa/låsa upp bagageutrymmet.

Blockerat låsläge

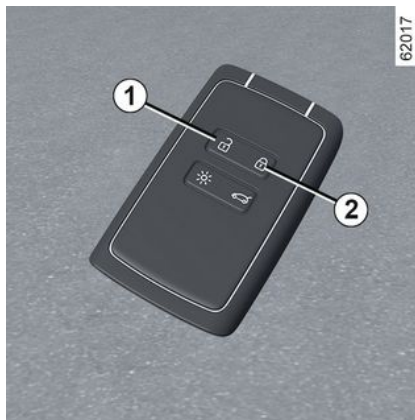

62017

Om bilen är utrustad med blockerat låsläge kan det användas för att låsa dörrarna och hindra att de öppnas inifrån (om någon t.ex. krossar en ruta och försöker öppna dörren inifrån).



Använd aldrig funktionen blockerat låsläge om någon sitter kvar i bilen.

Aktivering av det blockerade låsläget

Tryck snabbt två gånger på knappen **2**.

Låsningen bekräftas genom att varningsblinkrarna och sidoblinkljusen blinkar **långsamt två gånger och snabbt tre gånger**.

Beroende på bil kan ytterbackspeglarna fällas in automatiskt när bilen låses → 114.

Avaktivering av blockerat låsläge

Tryck på knapp **1** en gång.

Upplåsningen av dörrarna visas genom att varningsblinkrarna blinkar **en** gång.



Beroende på bil har du en digital nyckel som erbjuder kortets alla funktioner. Om ett kort har lämnats kvar i bilen och dörrarna har låsts med den digitala nyckeln spärras dock kortets samtliga funktioner. Mer information finns i avsnittet "Digital nyckel" → 35.

KORT

Batteri:

Byte av batteri

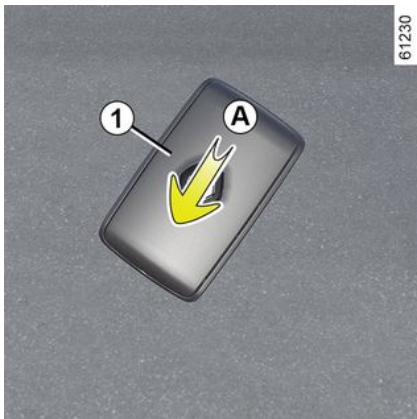

När meddelandet "Kortbatteri lågt" visas på instrumentpanelen byter du batteriet i kortet:

- skjut det bakre höljet **1** nedåt medan du trycker på område **A**;
- ta bort batteriskyddet **2**;
- ta bort batteriet genom att trycka på ena sidan och lyfta den andra,
- byt ut det enligt anvisningen och mallen på insidan av luckan.



Hopsättningen sker i omvänd ordning, ställ dig sedan nära bilen och tryck fyra gånger på någon av kortets knappar när du är nära bilen: Nästa gång bilen startas, försvinner meddelandet.

Se till att locket sitter fast ordentligt.

Obs! Rör inte vid elkretsen eller kontaktarna på kortet när du byter batteriet.



Batterier finns hos din återförsäljare och byts vart annat år. Kontrollera att det inte finns spår av bläck på batteriet: Risk för dålig kontakt.



Om de behöver bytas bör du använda samma eller motsvarande typ av batteri (kontakta en auktoriserad återförsäljare).



Vid byte:

- Se till att batteriet är korrekt isatt.

Risk för explosion.

- Om locket inte stängs ordentligt, använd inte enheten och håll den på avstånd från barn.

Funktionsstörning

Om batteriet är för dåligt laddat för att kunna fungera kan du fortfarande starta och låsa/låsa upp bilen → 39.

KORT

26913



2

 Kasta inte använda batterier i naturen utan lämna in dem till ett uppsamlingsställe för återvinning av batterier.



Försiktighetsåtgärder vid hantering av batterier:

- Förvara (nya och använda) batterier utom räckhåll för barn
- Svälj inte batterier.

Risk för kemiska brännskador som kan leda till döden.

- Vid inandning eller förtäring, uppsök en läkare snarast möjligt.

DIGITAL NYCKEL

Beroende på land och abonnemang kan du installera en digital nyckel för din bil på din smartphone.

Den digitala nyckeln innehåller de rättigheter som krävs för att låsa/låsa upp och starta din bil med en smartphone. Din smartphone ersätter alltså ditt kort.

Allmän information

Installation, administration och överföring av de digitala nycklarna görs med hjälp av tillverkarens app.

När tillverkarens app är installerad på din smartphone och abonnemanget är aktiverat måste den digitala nyckeln aktiveras från tillverkarens app.

 Om du behöver överlåta ditt fordon till någon annan, se till att du har fordonskortet med dig för att garantera tillgång till fordonet (t.ex. i samband med ett ingrepp i fordonet, ett möte med en godkänd återförsäljare eller en kvalificerad fackman etc.).

Säker åtkomst till den digitala nyckeln på din smartphone

Det är ägaren av den digitala nyckeln och de utsedda användarna som ansvarar för att skydda och säkra åtkomsten till den digitala nyckeln på sin smartphone. Se till att installera nödvändiga säkerhets- och skyddsverktyg på din smartphone (t.ex. skydda den med ett skärmlösenord).

Funktionsvillkor

Aktivera Bluetooth® på din smartphone och öppna sedan tillverkarens app för att komma åt de olika digitala nyckelfunktionerna.

Ann.: Din smartphone måste vara tillräckligt laddad för att kunna använda en digital nyckel. I händelse av en låg laddningsnivå visas meddelandet "Lågt smartphonebatteri" på instrumentpanelen.

 Den digitala nyckelns räckvidd beror på din smartphones Bluetooth®-anslutning.

Låna ut en digital nyckel

I tillverkarens app, gå till menyn "Share Virtual Key" och fyll i informationen för tillfälliga användare. Efter validering kommer ett bekräftelsemejl att skickas till användaren.

 Vid ett lån är ägaren av den digitala nyckeln ansvarig för att utse en betrodd person som användare av bilen.

För att undvika fel vid överföring av en digital nyckel till en tillfällig användare (till exempel: brist på Wi-Fi eller mobilnätverk, etc.) ska du förbereda utlåningen i god tid.

Det gör du genom att se till att:

- tillverkarens app tidigare har laddats ned och installerats av den tillfälliga användaren.
- din smartphone och en och annan användares smartphone är anslutna till internet under hela proceduren (via Wi-Fi eller mobilnät).
- den tillfälliga användarens digitala nyckel aktiveras när proceduren är klar.

DIGITAL NYCKEL

Återkalla en digital nyckel

Användaren kan individuellt återkalla en digital nyckel. När en digital nyckel har återkallats kan användaren aktivera en ny nyckel.

För mer information, se tillverkarens app.

Aktivering/inaktivering via multimediaskråmen

Det är möjligt att avaktivera och återaktivera funktionen "Digital nyckel" så att fordonet inte kommunicerar med någon digital nyckel. Se instruktionsboken för multimedia.

Obs! Avaktivering av funktionen raderar inte befintliga digitala nycklar. Den inaktiverar bara fordonets förmåga att kommunicera med dem.

Låsning/upplåsning av dörrar och bagageutrymme, blockerat låsläge, fjärrbelysning

Första gången bilen låses upp eller startas med en ny digital nyckel eller en ny smartphone tar det flera sekunder för bilen att identifiera den digitala nyckeln som är installerad på din smartphone.

Från din smartphone, med Bluetooth® aktiverad öppnar du tillverkarens app och kan upptäcka de olika funktioner

som finns tillgängliga för din digitala nyckel. De är identiska med de på ditt kort.

Specialfunktioner relaterade till upplåsning av dörrar och luckor

Under vissa omständigheter (t.ex. efter att bilen inte använts på åtta dagar) går det inte att låsa upp bilen med hjälp av en digital nyckel: tryck på bagageutrymmets öppningsknapp och lås sedan upp bilen med hjälp av din digitala nyckel.

Dessa funktioner är:

- Låsning/upplåsning av alla dörrar och luckor → 29.
- Låsning/upplåsning av bagagerummet (beroende på bil) → 29.
- Blockerat låsläge (beroende på bil) → 32.
- Aktivera belysningen på distans → 27.
- fjärrljud från signalhornet (gör att du kan identifiera bilen på långt håll eller när den parkeras på en fullsatt parkeringsplats, till exempel)
- Starta/stänga av motorn → 135.

Start/stopp av motorn



Vid första användningen och varje gång en ny smartphone används är det nödvändigt att kalibrera din digitala nyckel med din bil.

För att göra detta, aktivera Bluetooth® på din smartphone och följ sedan proceduren från tillverkarens app.

Vid kalibrering måste din smartphone placeras i det utmärkta området **1**.

För att starta/stoppa motorn kontrollerar systemet att smartphone finns i det utmärkta området **1** innan motorn kan startas.

Mer information finns i "Start/stopp av motorn" → 135.

DIGITAL NYCKEL

Din smartphone måste finnas kvar i bilen under hela resan.

Nota:

Om en digital nyckel lånas ut kan du radera den genom att utföra återkallelseproceduren med hjälp av din smartphone medan den placeras i det utmärkta området **1**.

Annars lämnas begäran om borttagning som väntande och bekräftas först när motorn startas med hjälp av en annan digital nyckel eller ett kort.



Det är viktigt att placera din smartphone i området för att starta och stoppa motorn samt vid kalibrering.



Om din smartphone inte längre finns kvar i kupén när du stänger av motorn visas ett meddelande på instrumentpanelen: tryck och håll in motorns start/stopp-knapp **2** i minst två sekunder.

Om smartphonen inte längre finns kvar i kupén, se till att du kan ta fram den innan du trycker på och håller in knappen. Utan en smartphone eller kort kommer du inte att kunna starta bilen igen.

Specialfunktioner hos den digitala nyckeln

– För att den digitala nyckeln ska förbli aktiv måste den aktuella telefonen vara ansluten till Internet (via WIFI eller mobilnätet) minst en gång var 48:e

timme. Anslut annars din smartphone till internet i några minuter så att den digitala nyckeln kan återaktiveras.

– Om ett kort har lämnats kvar i bilen och dörren har låsts med den digitala nyckeln spärras kortets samtliga funktioner. Kortets funktioner förblir inaktiva tills motorn startas igen.

I det här fallet måste du för att starta motorn antingen använda den digitala nyckeln eller ett annat kort än det som finns kvar i bilen.



När motorn startas eller stoppas ska smartphonen alltid vara tillräckligt laddad för att kunna använda den digitala nyckeln.

2

DÖRRAR OCH LUCKOR

Öppning och stängning av dörarna

Öppning utifrån



Framdörrar

Med dörarna upplåsta eller med kortet på dig, dra handtaget **1** mot dig.

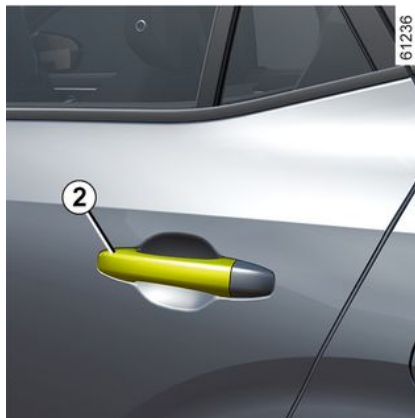

Bakdörrar

Med dörarna upplåsta eller med kortet på dig, dra handtaget **2** mot dig.

Öppning inifrån



Dra i handtaget **3**.

Beroende på utrustningsnivå kan du behöva dra i handtaget **3** två gånger: första gången för att låsa upp dörren och andra gången för att öppna den.



Av säkerhetsskäl bör dörarna endast öppnas/stängas när bilen står stilla.

DÖRRAR OCH LUCKOR

Ljudsignal för glömt ljus

När en dörr öppnas hörs en ljudsignal som talar om att ljusen är tända trots att motorn har stängts av.

Påminnelse om öppen dörr

Med bilen stillastående och tändningen

på  visas varningslampan på instrumentpanelen tillsammans med en varningslampa som indikerar vilken av dörrarna (sidodörrar eller baklucka) som är öppen eller inte riktigt stängd.

När bilen har nått en hastighet på ca 10 km/h indikerar en varningslampa om en dörr eller bagageluckan är öppen eller inte ordentligt stängd och meddelandet "Bagagelucka öppen" eller "Dörr öppen" visas, och en ljudsignal hörs i ca 40 sekunder tills dörren eller bagageluckan är stängd.

Barnsäkerhet



För att inte bakdörrarna ska kunna öppnas inifrån, kan du ställa om spaken **4**. Kontrollera sedan inifrån att dörrarna är ordentligt låsta.



Förarens ansvar när bilen parkeras eller stannas

Lämna aldrig bilen med nyckeln i när barn, personer med funktionshinder eller djur finns i bilen, inte ens för en kort stund. Det finns risk att de skadar sig själva eller andra personer genom att t.ex. motorn sätta igång eller den elektriska utrustningen, som t.ex. fönsterhissarna eller låser dörrlåsen.

Dessutom stiger temperaturen i kupén mycket snabbt vid varmt och soligt väder.

LIVSFARA ELLER RISK FÖR ALLVARLIGA SKADOR.

Låsning och upplåsning av dörrar och luckor

Om kortet inte fungerar

I vissa fall fungerar inte kortet:

- När kortets batteri är dålig eller bilbatteriet är urladdat etc;
- Apparater på samma frekvens som kortet används (t.ex. mobiltelefoner).
- bilen befinner sig i ett område med stark elektromagnetisk strålning

DÖRRAR OCH LUCKOR

– bilen är låst med en digital nyckel
→ 35.

2

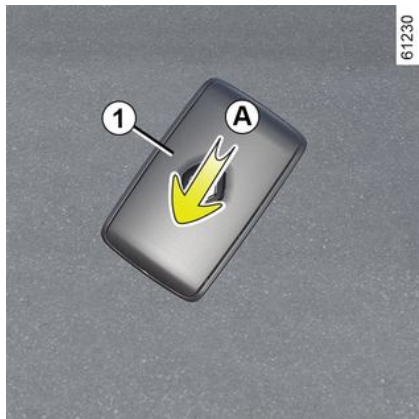

Då kan du:

- använda den radiostyrda fjärrkontrollen eller hjälpnnyckeln som är inbyggd i kortet (beroende på modellvariant) för att låsa upp förardörren
- använda dörrarnas inre låsnings-/upplåsningreglage
- för att använda den digitala nyckeln, beroende på bil → 35

Kortets integrerade nyckel

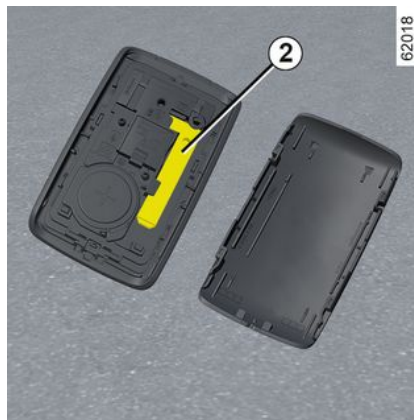

Den -integrerade nyckeln **2** kan användas för att låsa eller låsa upp förardörren när kortet inte fungerar.

Tillgång till nyckel 2

Skjut det bakre höljet **1** nedåt medan du trycker på område **A**.

Använda nyckeln i kortet

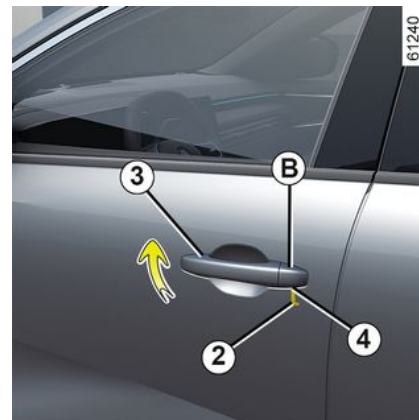

- Dra i handtaget **3**;
- Tryck nedåt på locket **B** på förardörren;
- för in nyckeländan **2** i skåran **4** på undersidan av locket **B**;
- vrid uppåt för att ta bort locket **B**;
- sätt i nyckeln **2** i låset på förardörren för att låsa eller låsa upp.

Efter att du har öppnat bilen, lägg tillbaka nyckeln på dess plats i kortet.

DÖRRAR OCH LUCKOR

Manuell låsning av dörrarna



Ha dörren öppen, vrid på skruven **5** (med hjälp av nyckeländen) och stäng dörren.

Dörren är nu låst utifrån.

Man kan endast öppna förardörren inifrån eller med hjälp av nyckeln.

Reglage för låsning/upplåsning inifrån



Strömställaren **6** styr dörrarna, bagageluckan och tankluckan samtidigt.

Om en dörr eller bakluckan är öppen eller inte riktigt stängd, sker en snabb låsning/upplåsning av dörrarna och bakluckan.

Om du transporterar föremål med bagageluckan öppen kan du ändå låsa de andra dörrarna: med avstängd motor, tryck på omkopplaren **6** i minst fem sekunder för att låsa övriga dörrar.

Kontrollampa för dörrarnas och luckornas låsstatus

När tändningen är påslagen visar varningslampan för strömställaren **6** låsstatusen för alla dörrar och luckor:

- När varningslampan lyser är dörrarna och bagageluckan låsta.
- Om lampan är släckt är dörrarna och bakluckan inte låsta.

När du låser dörrarna lyser lampan en stund och slocknar sedan.



Förarens ansvar

Om du bestämmer dig för att köra med dörrarna låsta, tänk då på att detta kan göra det svårare för räddningspersonal att ta sig in i bilen vid en eventuell olycka.

Låsa dörrarna utan kort eller nyckel

T.ex. om batteriet är urladdat, om kortet eller nyckeln tillfälligt är ur funktion etc.

När tändningen är avstängd och en dörr eller bagageutrymmet är öppet trycker du och håller ner strömbrytare **6.**

När dörren stängs är alla dörrar låsta.

DÖRRAR OCH LUCKOR

Obs! Upplåsning från utsidan kan endast utföras när kortet befinner sig i bilens åtkomstområde eller med hjälp av nyckeln.



Lämna aldrig bilen med nyckeln eller kortet kvar i kupén.

AUTOMATISK LÅSNING AV DÖRRARNA UNDER KÖRNING

Funktionsprincip



När du har startat bilen låser systemet automatiskt dörrarna när bilen uppnår en hastighet på cirka 10 km/h.

Upplåsning sker automatiskt:

- genom att trycka på centrallåskontakten **1**;
- då bilen står stilla och en av framdörrarna öppnas inifrån.

Obs! Om en dörr öppnas/stängs låses den automatiskt på nytt när bilen uppnår en hastighet på cirka 10 km/h.

Aktivering/stänga av funktionen

Aktivering: Låt bilen stå stilla och ha motorn igång, och tryck på strömställaren **1** i minst fem sekunder tills ett pip hörs.

Avstängning: Låt bilen stå stilla och ha motorn igång, och tryck på strömställaren **1** i minst fem sekunder tills två pip hörs.

Funktionen kan även aktiveras eller stängas av via multimediaskrmen → 104 (beroende på bil).

Funktionsstörning

Om ett fel uppstår (ingen centrallåsning, kontrollampa **1** tänds inte vid låsning av dörrar och luckor osv.) ska du se till att centrallåsningen inte har inaktiverats av misstag och att alla dörrar och luckor är ordentligt stängda.

Om de är stängda, kontakta din återförsäljare.



Förarens ansvar

Om du bestämmer dig för att köra med dörrarna låsta, tänk då på att detta kan göra det svårare för räddningspersonal att ta sig in i bilen vid en eventuell olycka.

Bagagerum

Öppning på glänt

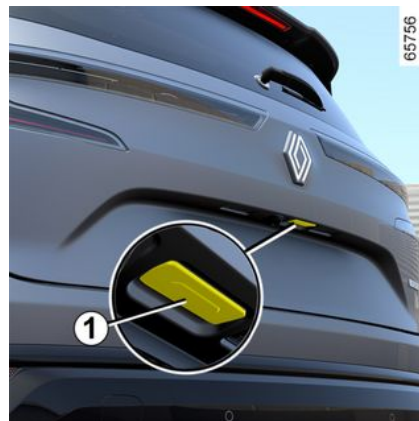

Tryck på knappen **1** och öppna dörren.

DÖRRAR OCH LUCKOR

Stängning

Sänk bagageluckan med hjälp av de inre handtagen **2**.



Använd aldrig stagen för att stänga bakluckan.

Manuell öppning inifrån

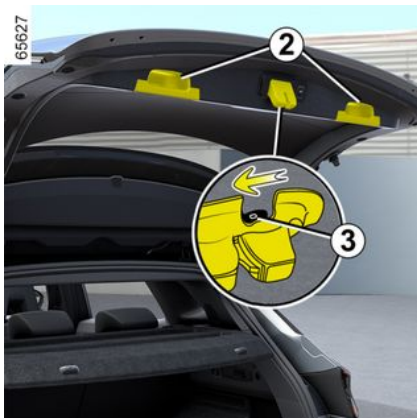

Om bakluckan inte låses upp kan du låsa upp den manuellt inifrån bilen.

– du kommer åt bagagerummet om du fäller ner baksätets ryggstöd,

- stick in en penna eller något liknande föremål i urtaget **3** och skjut framåt så som visas på bilden
- Tryck på bakluckan för att öppna den.



Det är inte tillåtet att montera en fästianordning (cykelhållare, bagagebox osv.) som ligger an mot bakluckan. Kontakta en auktoriserad återförsäljare om du ska montera en fästianordning på bilen.

Motordriven baklucka

Användningsvillkor

- Stanna bilen.
- Håll alltid bakluckan ren från snö och is, eftersom detta kan göra att bakluckan inte går att öppna.
- Om batteriet är urladdat eller behöver bytas måste bakluckan hållas stängd (gör det om nödvändigt manuellt) för att dess motor ska kunna komma igång igen.

Öppning / stängning

Den elektriska bagageluckans öppning eller stängning bekräftas av **tre ljudsignaler**.



Se till att ingen befinner sig i närheten av bagageluckans rörliga delar vid öppning / stängning.

Risk för allvarliga skador

Beroende på bilens utrustning låses bagageluckan och låses upp samtidigt som dörrarna.

Det finns olika sätt att hantera bagageluckan:

- Använda kortet som fjärrkontroll.
- Med knappen på bagageluckan.
- Med knappen på instrumentbrädan.
- Beroende på bil, med hjälp av handsfree-funktionen.



Tvinga inte bagageluckan att öppna eller stänga sig med handkraft medan den fortfarande är i rörelse, eftersom detta kan skada enheten.

DÖRRAR OCH LUCKOR

Med kortet via fjärrstyrning



Med motorn avstängd, tryck på knappen **1** på kortet när du är nära bagageutrymmet.

Med öppningsknappen på utsidan



Tryck på reglaget **2**.

Med stängningsknappen på insidan av bagageluckan



Tryck på knappen **3**.

DÖRRAR OCH LUCKOR

Med knappen på instrumentbrädan



Öppna bagageluckan genom att hålla in knappen **4** tills du hör ljudsignalen och släpp sedan knappen.

För att stänga bagageluckan trycker du och håller inne knappen **4** tills bagageluckan stängs helt. Ett pip hörs under hela åtgärden.

OBS: Om du släpper knappen **4** innan bagageluckan är helt stängd avbryts stängningen.

Med handsfree-funktionen

(kan variera från bil till bil)



Med hjälp av handsfree-funktionen kan du komma åt bagagerummet när du har händerna fulla. Se till att kortet är i närheten av bilens bakre del (område **B**). Stå ungefär 45 cm från bilens bakre stötfångare och flytta foten fram och tillbaka i området **A** när tändningen är av.

Givaren känner av hur din fot kommer närmare och sedan avlägsnas, varpå bagageluckan öppnas eller stängs.

Håll inte foten kvar i luften. Utför rörelsen utan att avbryta den och utan att vidröra den bakre stötfångaren.

OBS! När bagageluckan är öppen och stängningskommandot har aktiverats tar det cirka 3 sekunder innan stäng-

ningen påbörjas (en ljudsignal avges varje sekund).

Aktivering / avstängning av handsfree-funktionen

(beroende på multimediasystem)

Öppna menyn "Bil" på multidisplayen, välj fliken "Bil" och tryck sedan på menyn "Åtkomst". Aktivera eller stäng av "Låsning / upplåsning i handsfree-läget".

Specialfunktion för handsfree-funktionen

- Handsfree-funktionen stängs av om bilen inte använts på några dagar eller efter ungefär tio minuter om bilen är olåst. Tryck på upplåsningknappen på kortet för att aktivera funktionen.
- Handsfree-funktionen är endast tillgänglig när bilen står stilla och motorn är avstängd (och inte satt i standbyläge med "Stop and start"-funktionen).
- Om bilen har dragkrok eller befinner sig i ett område med stark magnetisk strålning kan det hända att handsfree-funktionen inte fungerar.

DÖRRAR OCH LUCKOR

2



Stäng av handsfree-funktionen innan du:

- Tvättar bilen i en automattvätt.
- Tvättar bilen för hand.
- Hanterar reservhjulet eller draganordningen
- ...

Risk för oavsiktlig öppning av bagageluckan, vilket kan leda till skador.

Stanna bakluckan

Du kan när som helst stanna den motordrivna bakluckan genom en kort tryckning på ett av reglagen.

Om du har stannat bakluckan i mellanläget går den i motsatt riktning nästa gång du trycker.

Manuellt läge

Efter att du har stannat luckan går det att öppna eller stänga den manuellt.

Du kan byta till automatisk manöver genom att trycka på ett av reglagen.

Avkänning av hinder

Om bakluckan stöter på ett hinder under manövern stannar den. Den kom-

mer sedan att frigöras från hindret efter en liten rörelse i motsatt riktning, innan den stannar helt.

Tryck på en öppning/stängning av bakluckan för att återgå till normal hantering.



Avkänningen av hinder är ett hjälpmedel vid öppning och stängning av bakluckan. Det ersätter inte på något sätt användarens omsorg och ansvar.

Se till att ingen befinner sig i närheten av bagageluckans rörliga delar vid öppning / stängning. När du öppnar/stänger bakluckan kan det hända att små föremål inte upptäcks.

Se till att inga delar (armar, händer, fingrar osv.) befinner sig i närheten av bakluckans rörliga delar. Detekteringen är inaktiv i slutet av rörelsen, innan bakluckan är helt stängd.

Om bakluckan fastnar stoppar du åtgärden genom att trycka kort på en av kontrollerna.

Risk annars för allvarliga skador.

DÖRRAR OCH LUCKOR

Begränsning av bakluckans öppningsläge



Du kan justera den maximala öppningshöjden för bakluckan. Den stannar alltid vid det valda läget:

- öppna bakluckan till ett mellanläge,
- ställ luckan i önskat läge manuellt,
- tryck på reglaget för styrning av den motordrivna bakluckan **3** i mer än tre sekunder för att spara läget.

Två ljudsignaler bekräftar att inställningen sparats.

Användningsföreskrifter

- Före öppning/stängning av bakluckan, kontrollera att utrymmet bakom

bilen är tillräckligt stort för att luckan ska kunna öppnas helt.

- Begränsa upprepade manuella stopp när bakluckan rör sig (risk att skada motoriken).
- "Handsfree"-systemet kan tillfälligt störas om den bakre stötfångaren är smutsig (smuts, lera, snö, vägsalt osv.). Rengör den bakre stötfångaren. Om problemet kvarstår, kontakta din märkesrepresentant.

Funktionsstörning

Om du aktiverar den automatiska bakluckan kontinuerligt i cirka en minut (öppnings- och stängningssekvens) stannar den för att undvika överhettning. Åtgärden återgår till det normala efter ungefär en minut.

Den motordrivna bakluckan fungerar inte om batteriet är dåligt laddat. Om detta sker får du luckan att fungera genom att starta motorn.

Obs! När det är mycket kallt väder kan bagageluckans tätningar frysa, vilket kan leda till att systemet för automatisk öppning inte fungerar.



Förarens ansvar när bilen parkeras eller stannas

Lämna aldrig ett barn, en funktionshindrad person eller ett husdjur i bilen eller i närheten av bakluckan. Inte ens en kort stund. De kan utgöra en risk för sig själva eller andra om de skulle starta motorn, aktivera utrustning såsom fönsterhissar eller den automatiska bakluckan eller om de skulle låsa dörrarna.

LIVSFARA ELLER RISK FÖR ALLVARLIGA SKADOR.



Det är inte tillåtet att montera en fästaneläring (cykelhållare, bagagebox osv.) som ligger an mot bakluckan. Kontakta en märkesrepresentant när du ska montera en fästaneläring på bilen.

PÅ FRAMSÄTESPLATSERNA

Nackskydd fram

2 Borttagning av nackskyddet



Dra nackskyddet uppåt till önskad höjd. Kontrollera att det har spärrats ordentligt.

Nedsänkning av nackskyddet

Tryck på knappen **1** och för ner nackskyddet till önskad höjd. Kontrollera att det har spärrats ordentligt.

För att flytta nackstödet framåt eller bakåt.

Beroende på bil drar du nackstödet framåt för att flytta det framåt. För att

flytta det bakåt, tryck på knappen **1** och tryck det bakåt.

Obs! Det är inte möjligt att ta bort nackstöden fram.

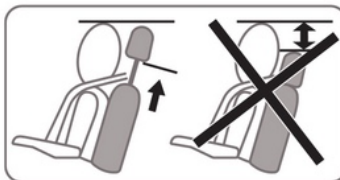

Nackskydd är en mycket viktig säkerhetsutrustning, som ska finnas på plats och vara rätt inställt. Nackskyddets högsta punkt ska vara så nära huvudets högsta punkt som möjligt. Avståndet mellan ditt huvud och sektion **A** ska vara så litet som möjligt.

Framstolar, manuellt ställbara

Flytta stolen framåt eller bakåt



Lift handtaget **1** för att låsa upp. När du ställt in önskat läge, släpp handtaget och kontrollera att det låst ordentligt.



Efter att du har gjort justeringar ser du till att ryggstöden är ordentligt spärrade.

Höja eller sänka sittdynan

(kan variera från fordon till fordon)

PÅ FRAMSÄTESPLATSERNA

För spaken **2** uppåt eller nedåt så många gånger som behövs.

Lutning av ryggstödet

Lyft upp handtaget **3** och luta ryggstödet till önskat läge. När du ställt in önskat läge, släpp handtaget och kontrollera att det låst ordentligt.



Av säkerhetsskäl ska du göra inställningarna när fordonet står stilla.

För att bilbältena ska fungera ordentligt bör inte ryggstöden lutas för mycket bakåt. Inga föremål får befinna sig på golvet (framför förarplatsen). Vid en häftig inbromsning kan dessa glida in under pedalerna och hindra deras funktion.

Eluppvärmda stolar

(kan variera från fordon till fordon)

När tändningen är påslagen kan du aktivera de eluppvärmda sätena via multimediaskrmen:

– ett första tryck på symbolen  för det önskade sätet aktiverar värme-

systemet med maximal effekt. Tre inbyggda varningslampor lyser:

- en andra tryckning sänker värmen till medelhög effekt. Två inbyggda varningslampor lyser:
- en tredje tryckning sänker värmen till minimal effekt. En inbyggd varningslampa lyser:
- en fjärde tryckning stänger av värmen.

För att undvika onödig energiförbrukning kan det eluppvärmda passagerarsätet inaktiveras automatiskt när det inte finns någon passagerare.

Funktionsstörning

När ett funktionsfel registreras blinkar de inbyggda varningslamporna på symbolen för det berörda sätet.

Frågor, kontakta din återförsäljare.

Framsäten med elektriska reglage



Med strömställaren **1** kan du öppna menyn "Säten" på multimediaskrmen, om bilen är utrustad med en sådan.

Inställning av ryggstöd

Luta ryggstödet genom att föra den övre delen av strömställaren **2** framåt eller bakåt.

Ställa in förarstolens svankstöd

För strömställaren **3** framåt, bakåt, uppåt eller nedåt.

Inställning av sittedynan

Flytta stolen framåt eller bakåt

2

PÅ FRAMSÄTESPLATSERNA

För strömställaren **4** framåt eller bakåt.

Höja eller sänka sittdynan

För den bakre delen på strömställaren **4** uppåt eller nedåt.



Av säkerhetsskäl ska du göra inställningarna när bilen står stilla.

För att bilbältena ska fungera ordentligt bör inte ryggstöden lutats för mycket bakåt. Inga föremål får befinna sig på golvet (på förarplatsen). Vid en häftig inbromsning kan dessa glida in under pedalerna och hindra deras funktion.

Eluppvärmda säten

När tändningen är påslagen kan du aktivera de eluppvärmda sätena via multimediaskrämen **5**:

– När du trycker på ikonen  på sätet första gången aktiveras värmesystemet på maximal effekt. Tre varningslampor visas som en del av piktoqrammet;

– En andra tryckning sänker värmen till medelhög effekt. Två inbyggda indikatorer lyser:



– En tredje tryckning sänker värmen till minimal effekt. En inbyggd indikator lyser:
– En fjärde tryckning stänger av värmen.

För att undvika onödig energiförbrukning kan det eluppvärmda passagerarsätet inaktiveras automatiskt när det inte finns någon passagerare.

Funktionen "Favoriter"

Beroende på bil kan du trycka på rattreglaget **6** för att aktivera de eluppvärmda sätena enligt de sparade användarinställningarna som du har definerat tidigare.

Mer information om inställning av den här funktionen finns i instruktionerna till multimediasystemet.

Funktionsstörning

Om ett funktionsfel registreras blinkar de inbyggda varningslamporna på symbolen för det berörda sätet på multimediaskrämen **5**.

Frågor, kontakta din återförsäljare.

Funktioner

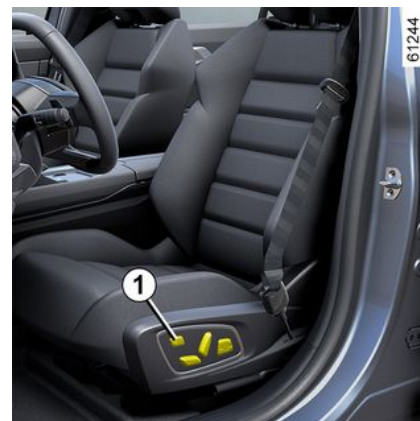

Från multifunktionsskrämen kan du, beroende på bil, komma åt ett flertal funktioner för stolarna.

Med strömställaren **1** kommer du direkt till menyn "Säten" på multimediaskrämen.

PÅ FRAMSÄTESPLATSERNA

askärmen, om bilen är utrustad med en sådan.

Massagesäten

(kan variera från bil till bil)

Du kan aktivera funktionen "Massage" (Ländrygg aktiverat) på förarsätet eller, beroende på utrustningsnivå, på passagerarsätet fram.

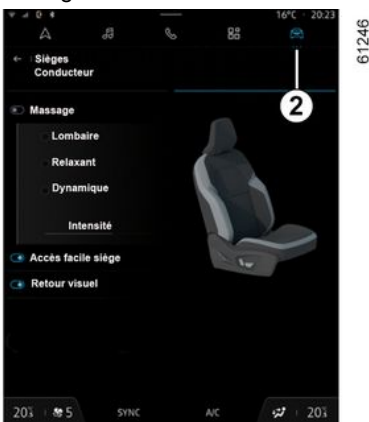

Slå på tändningen och välj "Bil" värld 2 från multimediaskrmen, och välj sedan "Säten" följt av "Massage".

Bläddra i menyn "Förare" för:

- Välj massagetyperen Ländrygg aktiverat:
 - "Låg"
 - "Utökad"

- "Alternativ".
- justera intensiteten
- aktivera/inaktivera massagefunktionen.

Tryck och håll ned 1-brytaren för det säte som du vill aktivera funktionen "Massage" för, enligt de definierade parametrarna.

Inställningar

Se multimediasystemets instruktionsbok för information om inställningarna. Du kan aktivera eller inaktivera följande element:

- lättare att ta sig in på förar-/passagerarplatserna
- visuell justering av pågående förflyttning.

Obs! Om användarprofilen "Gäst" används kommer de automatiska justeringsfunktionerna inte att vara tillgängliga.

Easy Seat Access

När den här funktionen är aktiverad åker sätet automatiskt tillbaka då föraren och/eller passageraren lämnar bilen. Sätet återställs i samma läge igen nästa gång bilen startas.

Obs! Funktionen inaktiveras om någon av justeringsknapparna trycks in medan sätet rör sig.



Avaktivera funktionen "Easy Access Seat" innan du monterar en barnstol på passagerarsätet fram och/eller på baksätet.
Risk för allvarliga skador

Förarsätets läge: lagring

Det går att spara körställningen för förarsätet och/eller passagerarsätet
➔ 105.

2

PLATSER BAK

Nackskydd bak

2

Användningsläge



Höj upp nackskyddet helt tills det spärras. Kontrollera att det har spärrats ordentligt.

Borttagning av nackskyddet

Lyft nackstödet så långt det går och tryck sedan på knappen **1** och dra ut nackstödet.

Ditsättning av nackskyddet

För in stängerna i hålen, tryck ner nackstödet tills det tar stopp för att

ställa in det i höjt läge. Kontrollera att det har spärrats ordentligt.

Förvaringsläge 2 för nackstödet



Tryck på knapp **1** och sänk ner nackskyddet så långt det går.



När nackskyddet i helt nedfällt läge är det i förvaringsläget: Detta läge får inte användas om någon passagerare sitter på platsen.



Då nackskydd är en mycket viktig säkerhetsutrustning, ska de vara korrekt monterad samt vara rätt inställda.

PLATSER BAK



Beroende på bil är det nödvändigt att placera insynsskyddet **3** så långt bak som möjligt för att höja/sänka de bakre nackstöden.



Då nackskydd är en mycket viktig säkerhetsutrustning, ska de vara korrekt monterad samt vara rätt inställda.

BAKSÄTE

Funktioner

Flyttbart bänksäte

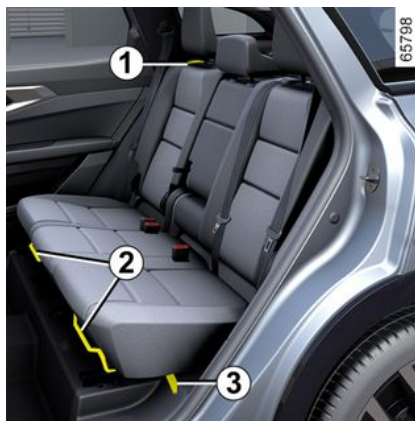

Så här låser du upp sätet

Lyft spaken **2**.

Skjut sätet framåt eller bakåt till önskat läge.

Släpp spaken **2** och se till att det hela baksätet är ordentligt låst.

Lutning av ryggstödet

(tre inställningar kan göras)

Dra i handtaget **1**.

Fällning av ryggstödet



Dra i remmen **3** eller i handtaget **4** som finns i bagageutrymmet. Ryggstödet fälls ner av sig själv.



Av säkerhetsskäl ska du göra inställningarna när bilen står stilla.



Se till att ingenting är i vägen för förankringspunkterna när du flyttar baksätet (personer, djur, grus, tyg, leksaker osv.).

PLATSER BAK

Åtkomst till stolarna på tredje raden bak

(kan variera från bil till bil)



- Dra i handtaget **1**;
- Luta ryggstödet på den andra sätesraden framåt (rörelse **A**).
- Styr sätet framåt (rörelse **B**).
- Sitt på tredje radens säte.
- Håll ryggstödet på den andra sätesraden och luta det bakåt.
- Kontrollera att stolen är ordentligt spärrad.

Uppfällning av baksäte på tredje raden

(kan variera från bil till bil)

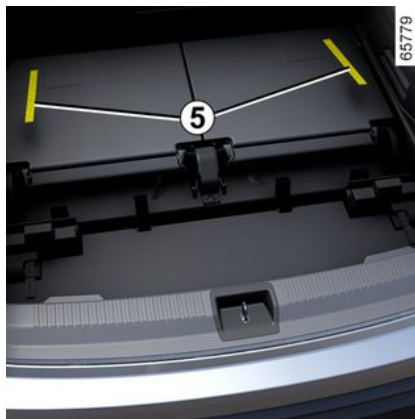

- Få tillgång till tredje radens säten.
- Styr ryggstödet på sätet på tredje raden och luta det bakåt (rörelse **C**), tills

du når önskad vinkel (tre möjliga lägen).

eller

- Från bagageutrymmet, dra i remmen **5** och luta den tredje sätesraden bakåt (rörelse **C**) tills du når önskad vinkel (tre möjliga lägen).
- Kontrollera att stolen är ordentligt spärrad.



Se till att ingenting är i vägen för förankringspunkterna när du flyttar baksätet (personer, djur, grus, tyg, leksaker osv.).

Begränsad användning

Du får inte köra med ett ryggstöd eller en stol på den andra raden bak i hopfällt läge om någon sitter på den tredje radens stol bak.

PLATSER BAK



Kontrollera när du sätter tillbaka ryggstödet, att det låses fast ordentligt.

Om du använder överdragskläder, se till att den inte kommer i vägen när du låser ryggstödet.

Se till att bältena kommer i rätt position.

Sätt tillbaka nackskydden.



Se till att ingenting är i vägen för förankringspunkterna när du flyttar baksätet (personer, djur, grus, tyg, leksaker osv.).

Bakre mittarmstöd

(kan variera från bil till bil)



Det bakre mittarmstödet **6** är utrustat med två mugghållare **7**.

2

Sänk det centrala bakre armstödet **6** eller, beroende på bil, dra i remmen **8**.

SÄKERHETSBJÄLTEN

SÄKERHETSBJÄLTEN

2

Vid all slags körning och för allas säkerhet ska du be dina passagerare att de också tar på sig bilbältet. Följ landets lagkrav du befinner dig i, skiljer mellan olika länder beträffande säkerhet.

Före start ska du först ställa in körsläget och sedan ställa in bilbältet för alla passagerare för att få högsta möjliga skydd.

Inställning av körställning

- **Sätt dig ordentligt på sätet** (när du har tagit av dig ytterkläderna osv.). Det är viktigt med en korrekt ryggställning;
- **Ställ in stolens läge i längdled i förhållande till pedalstället.** Stolen ska vara så långt bakåtskjuten det går när pedalerna är helt nedtryckta. Ryggstödet ska ställas in så att armarna är lätt böjda.
- **Justera nackskyddet.** För maximal säkerhet bör avståndet mellan din nacke och nackskyddet vara minsta möjliga
- **Justera sittedynans höjd.** Den här justeringen ger dig möjlighet att välja det sätesläge som ger dig bäst sikt vid körning.
- **ställ in rattläget.**



För att bilbältena bak ska fungera effektivt måste du se till att baksätet → 53 är ordentligt låst i rätt läge.



Feljusterade eller vridna bilbälten kan orsaka skador vid en eventuell olycka.

Ett bälte får endast användas för en vuxen person eller barn med rätt längd.

Även gravida kvinnor ska använda bilbälte. Se till att höftbandet inte trycker för hårt på magens nedre del, men inte heller sitter för löst.

Inställning av säkerhetsbältet



För att se till att säkerhetsbältena justeras och placeras korrekt för alla säten:

- Justera sätena (sätesposition och ryggstödvinkel om tillgängligt);
- Luta dig mot ryggstödet;
- flytta axelremmen **1** så nära halsen som möjligt utan att den verkligen vilar mot den (om möjligt, justera höjden på säkerhetsbältet om tillgängligt) och se till att bröstremmen **1** är i kontakt med axeln;
- placera midjebältet **2** så att det ligger platt mot låren och mot bäckenet. Bilbältet måste sitta så nära kroppen som möjligt. Undvik tjocka kläder och stora föremål under bilbältet osv.

SÄKERHETSBJÄLTEN

Låsning

Rulla ut bältet **långsamt och utan att rycka i det** och se till att spännet **3** knäpps fast i låset **5** (kontrollera att det är låst genom att dra i spännet **3**).

Om bältet blockeras, släpp tillbaka det något innan du försöker rulla ut det på nytt.

Om ditt bälte är helt blockerat, dra långsamt men bestämt ut bandet cirka 3 cm. Släpp sedan tillbaka bältet något innan du försöker rulla ut det på nytt.

Om problemet kvarstår, kontakta din märkesrepresentant.

Upplåsning

Tryck på knappen **4** så att bältet dras in av bältesrullen. Följ rörelsen med handen.

Indikering för ej använda säkerhetsbälten

Indikeringen visas på mittdisplayen **A** när tändningen aktiveras och förarens och / eller framsätesspassagerarens bilbälte inte är fastspänt (om någon sitter i passagerarsätet).



Varning för att säkerhetsbältet fram inte är fastspänt

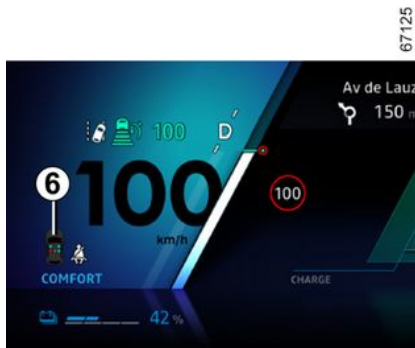

Symbolen **6** visas på instrumentpanelen i cirka 60 sekunder när bilens tändning aktiveras och dörrarna är stängda. Detta informerar föraren om fastspänningsstatusen för vart och ett av de främre bilbältena varje gång:

- Dörrarna öppnas under körning (fordonshastighet över noll);
- Ett främre bilbälte spänts fast / lossas.

Förstå symbolen **6**:

- Grön symbol: Bilbältet är fastspänt
- Röd symbol: En passagerare sitter i sätet och bilbältet är inte fastspänt
- Grå symbol: Sätet används inte.

När dörrarna är stängda visas indiker-

ringen  på mittdisplayen när tändningen aktiveras om förarens och / eller framsätesspassagerarens bilbälte inte är fastspänt (om någon sitter i passagerarsätet).

När bilens hastighet är lägre än cirka

20 km/h visas indikeringen  på mittdisplayen om någon sitter i framsätet och det främre bilbältet inte är fastspänt.

Den visas tillsammans med symbolen **6** som visas i cirka 60 sekunder varje gång något av de främre bilbältena spänts fast eller lossas.

SÄKERHETSBJÄLTEN

När bilens hastighet når eller överstiger ca 20 km/h och något av de främre bilbältena inte är fastspända eller lossas under färden:

– Indikeringen  blinkar på mittdisplayen

och

– ett pip hörs i cirka 120 sekunder;

och

– Symbolen **6** visas i cirka 180 sekunder och symbolen för det berörda sätet blir röd.

Kontrollera alltid att framsätesspassagerarna är ordentligt fastspända och att antalet fastspända bilbälten som visas motsvarar antalet platser som används i framsätena.

OBS! Om något föremål ligger på passagerarsätet kan indikeringen ibland tändas.

Varning för att bilbältet bak inte är fastspänt

Symbolen **6** visas på instrumentpanelen i cirka 60 sekunder när bilens tändning aktiveras och dörrarna är stängda. Detta informerar föraren om fastspänningsstatusen för vart och ett av de bakre bilbältena varje gång:

– Dörrarna öppnas under körning (fordonshastighet över noll);

– Ett främre bilbälte spänns fast / lossas.

Förstå symbolen **6**:

– Grön symbol: Bilbältet är fastspänt

– Röd symbol: En passagerare sitter i sätet och bilbältet är inte fastspänt

– Grå symbol: Sätet används inte.

Beroende på bilmodell visas även var-

ningsindikeringen  på mittdisplayen när tändningen aktiveras om en passagerare sitter i baksätet, bilbältet inte är fastspänt och dörrarna är stängda.

När bilens hastighet är lägre än cirka 20 km/h visas varningsindikeringen

 på mittdisplayen när ett bakre bilbälte inte är fastspänt.

Den visas tillsammans med symbolen **6** som visas i cirka 60 sekunder varje gång något av de bakre bilbältena spänns fast eller lossas.

När bilens hastighet når eller överstiger ca 20 km/h och något av de bakre bilbältena inte är fastspända eller lossas under färden:

– Varningsindikeringen  blinkar på mittdisplayen och

– Ett pip hörs i cirka 30 eller 120 sekunder.

och

– Symbolen **6** visas i minst 60 sekunder eller, beroende på bil, i cirka 180 sekunder och symbolen för det berörda sätet blir röd.

Kontrollera alltid att baksätesspassagerarna är ordentligt fastspända och att antalet fastspända bilbälten som visas motsvarar antalet platser som används i baksätena.

Anm.: Varningsindikeringen kan ibland tändas om något föremål ligger på en siddyna i baksätet.

Inställning i höjdlid av säkerhetsbälten fram



SÄKERHETSBÄLTEN

Tryck på knappen **7** för att ställa in säkerhetsbältets höjd, så att axelbandet löper rätt enligt tidigare beskrivning. Tryck på knappen **7** för att höja eller sänka säkerhetsbältet. Se till att bältet är ordentligt låst.

Bilbälten på sidorna bak **8**



(baksäte)

De tas på, justeras och tas av på samma sätt som bilbältena fram.



Kontrollera att bilbältena bak sitter korrekt och fungerar som de ska varje gång du gjort någon ändring av baksätet.

Mittbälte bak **9**



(baksäte)

Rulla ut bältet **9** långsamt.

Fäst spännet **10** i det röda låset **11**.

Bilbälten på sidorna bak **12**



(den tredje radens säten, beroende på bil)

De tas på, justeras och tas av på samma sätt som bilbältena fram.



Se till att tungan alltid lämnar spännet **10** fäst i haken **11**, även om ingen passagerare finns på mittplatsen.

SÄKERHETSBJÄLTEN

Varningar

2

Nedanstående information gäller säkerhetsbälten både fram och bak.



- Inga ändringar får göras på skyddssystemets originalmonterade komponenter (bilbälten, säten och fästen). I särskilda fall (t.ex. vid installation av en bilbarnstol), kontakta en märkesrepresentant.
- Använd aldrig någonting som hindrar bältets ordinarie spänning (klämma etc.). Ett bälte som inte är riktigt spänt kan förorsaka skador i händelse av olycka.
- Axelbandet får aldrig löpa under armen eller bakom ryggen.
- Ett höftbälte är endast avsett för en person. Barn får inte sitta fastspända i knät på någon vuxen med dennes säkerhetsbälte.
- Bältet får inte vara vridet.
- Efter ett olyckstillbud, kontrollera och byt eventuellt bältena. Samma sak gäller om bältet är slitet eller skadat.
- När baksätet sätts tillbaka ska du se till att bilbältena och spännena är korrekt placerade, så att de kan användas på rätt sätt.
- Var noga med att sätta in bältestungan i rätt lås.
- Placera aldrig något föremål så att det hindrar korrekt funktion hos bilbältets låsenhet.
- Försäkra dig om att låsningsenheten är i rätt position (den får inte vara dold, nedtyngd, sitta fast etc., p.g.a. personer eller föremål).

YTTERLIGARE SÄKERHETSANORDNINGAR

KOMPLETTERANDE KROCKSKYDDSSYSTEM TILL SÄKERHETSÅLTA

Beroende på bil kan systemet ha olika utformning:

- **bältessträckare till bältesrulle**
- **nedre bältessträckare;**
- **övre belastningsbegränsare,**
- **airbags förare och passagerare fram.**

Dessa system är avsedda att arbeta såväl separat som i samverkan vid en frontalkrock.

Beroende på hur kraftig krocken är, kan systemet orsaka:

- att bilbältet spärras;
- bältessträckaren till bältesrullen som aktiveras för att spärra bältet;
- nedre bältessträckare som trycker föraren mot stolen,
- framsätenaairbag .

Bältessträckare

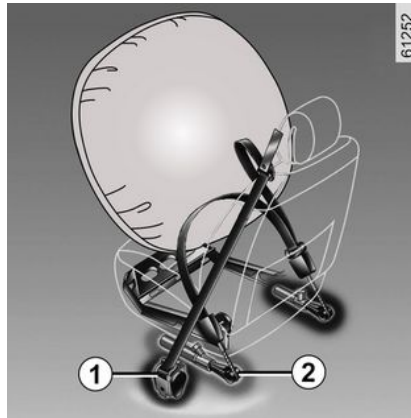

Bältessträckarna spänner åt bältet mot kroppen och passageraren mot stolen och ökar på så sätt effektiviteten.

Med tändningen påslagen, vid en häftig frontalkrock och beroende på hur kraftig krocken är, kan systemet aktivera:

- bältessträckaren i bältesrullen **1**, som omedelbart sträcker bältet
- den nedre bältessträckaren **2** i framsätena.



– Efter en krock eller annat tillbud ska du låta kontrollera krockskyddssystemet.

– Inga ingrepp på systemets komponenter (bältessträckare, airbags, elektroniska styrenheter, kablage) får göras. Inte heller får systemet återanvändas på någon annan bil, även om den är identisk.

– För att undvika all ofrivillig aktivering av systemet, som kan förorsaka skador, får arbete på bältessträckarna och airbags endast utföras av en auktoriserad märkesrepresentant.

– Kontroll av tändarens data får endast företas av en auktoriserad märkesrepresentant, som förfogar över anpassat material.

– När bilen ska skrotas bör du kontakta din märkesrepresentant så att gasgeneratorerna till bältessträckare och airbags tas bort.

Belastningsbegränsare

Från och med en viss våldsamhetsnivå vid själva krocken ska denna meka-

YTTERLIGARE SÄKERHETSANORDNINGAR



nism träda i funktion för att begränsa bilbältets tryck på kroppen och därmed även minska skador på bröstkorgen.

Förar- och passagerarkrockkuddar fram

De sitter fram, på förar- och passagerarplatserna.

En symbol på nedre delen av vindrutan visar om utrustningen är installerad (beroende på utrustningsnivå).

Alla airbag-system består av:

- En airbag med tillhörande gasgenerator inbyggd i rattnavet för föraren och i instrumentbrädan för passageraren.
- En elektronisk styrenhet för övervakning av systemet som styr gasgenerators elektriska aktiveringsanordning.
- fristående givare,  på instrumentpanelen.
- en varningslampa  på instrumentpanelen.



Detta airbag system är utrustat med och använder pyrotekniska funktioner. Detta märks genom att det vid airbagens aktivering produceras värme och rök (vilket inte betyder brand) samt att ett detonationsljud hörs. När en airbag aktiveras, vilket bör ske omedelbart, kan ytliga hudskador eller andra obehag uppkomma.



Åtgärd

Systemet fungerar endast när tändningen är aktiverad.

Vid en kraftig frontalkrock blåses airbags snabbt upp och förhindrar att förarens huvud och överkropp slungas mot ratten och passagerarens mot instrumentbrädan. Krockkuddarna töms sedan på luft omedelbart, så att passagerarna inte på något sätt hindras från att lämna bilen.

Funktionsstörning



Denna indikering tänds när motorn startas och slocknar sedan efter cirka 3 sekunder.

Om indikeringen inte tänds vid aktivering av tändningen, eller om den förblir tänd, tyder det på fel i systemet.

Kontakta din återförsäljare så snart som möjligt.

Varje dröjsmål kan innebära att skyddssystemet mister sin effektivitet.

YTTERLIGARE SÄKERHETSANORDNINGAR

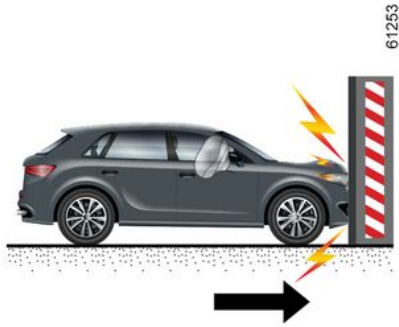

Följande fall löser ut bältessträckarna eller airbags .

Vid en frontalkrock mot en fast (icke-deformerbar) yta vid en kollisionshastighet lika med eller högre än 25 km/h.

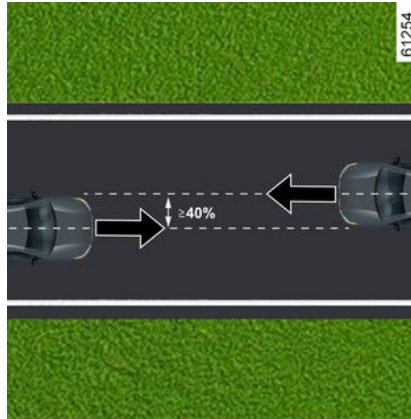

Vid frontalkrock med ett annat fordon eller större, med en kollisionssyta lika med eller större än 40 %, där hastigheten för båda fordonen är lika med eller högre än 40 km/h.

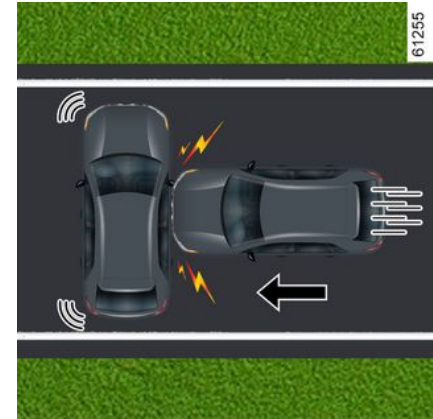

Vid en sidokrock med ett annat fordon av motsvarande storlek eller större, med en kollisionshastighet lika med eller högre än 50 km/h.

YTTERLIGARE SÄKERHETSANORDNINGAR

2

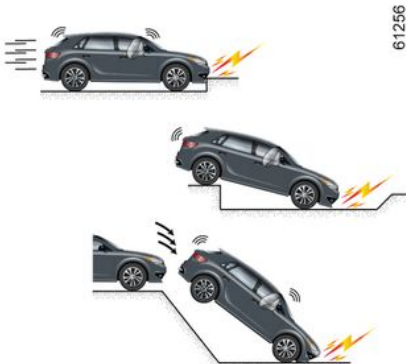

61256



61257



61258

Bältessträckarna eller airbags kan utlösas i följande fall:

- En krock under fordonet (t.ex. trotto-arkant).
- Väggröpar
- Ett hopp eller hårt nedslag
- Stenar
- ...

I följande fall kan det hända att bältessträckarna eller airbags inte löses ut:

- En krock bakifrån, oavsett kraft
- Bilen valtar

- Sidokrock som berör bilens fram- eller bakparti
- Frontalkrock, under bakpartiet på en lastbil
- Frontalkrock mot ett hinder med en kraftig vinkel
- ...

YTTERLIGARE SÄKERHETSANORDNINGAR

Varningar

Syftet med följande varningar är att säkerställa att airbag ska kunna blåsas upp utan hinder och att allvarliga personskador på grund av projektiler vid uppblåsningen undviks.



Varningar till föraren airbag

- Ändra varken ratten eller dess airbag.
- Rattens airbag får inte täckas över.
- Fäst inga föremål (emblem, logotyp, klocka, hållare för mobiltelefon osv.) på rattkudden.
- Ratten får endast tas bort av en auktoriserad återförsäljare.
- Sitt inte för nära ratten. Håll armarna en aning böjda (se "Ställa in körställning" ➔ 56). Då finns det tillräckligt utrymme så att airbagen kan aktiveras på ett korrekt sätt.

Varningar i förhållande till passagerarens airbag

- Inga föremål får fästas eller monteras på instrumentbrädan (t.ex. nålar, märken, klocka, mobiltelefonhållare etc.) i närheten av airbag.
- Passageraren får inte ha något föremål mellan sig och instrumentbrädan (djur, paraply, käpp, paket etc.).
- Sätt inte fötterna på instrumentbrädan eller på sätet, då detta kan innebära risk för allvarliga skador. Sitt så långt ifrån instrumentbrädan det går.
- Koppla tillbaka krockskyddssystemet på passagerarplatsen fram när du tar bort barnstolen så att passageraren skyddas i händelse av krock.

EN BAKÅTVÄND BARNSTOL FÅR ABSOLUT INTE INSTALLERAS I PASSAGERARSÄTET FRAM OM INTE KROCKSKYDDSYSTEMEN ÄR AVAKTIVERADE ➔ 87 .

YTTERLIGARE SÄKERHETSANORDNINGAR

2

Kompletterande krockskyddssystem till bilbälten bak

Beroende på bil kan systemet ha olika utformning:

- **bältessträckare till bältesrulle för sidosäte**
- **mittre belastningsbegränsare.**

Dessa system är avsedda att arbeta såväl separat som i samverkan vid en frontalkrock.

Beroende på hur kraftig krocken är, kan systemet orsaka:

- att bilbältet spärras;
- bältessträckaren till bältesrullen (som aktiveras för att spänna bältet).

Belastningsbegränsare

Från och med en viss våldsamhetsnivå vid själva krocken ska denna mekanism träda i funktion för att begränsa bilbältets tryck på kroppen och därmed även minska skador på bröstkorgen.

Bältessträckare för sidosäte

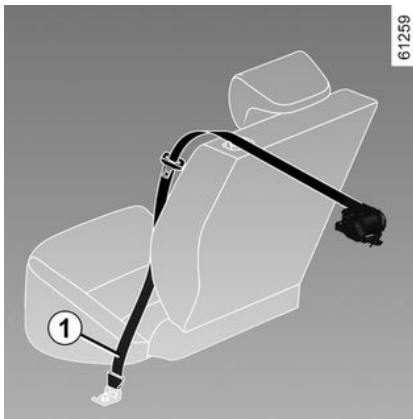

Bältessträckarna spänner åt bältet mot kroppen och passageraren mot stolen och ökar på så sätt effektiviteten.

När tändningen är påslagen kan systemet vid en kraftig krock framifrån, och beroende på kraften i krocken, aktivera bältessträckaren **1** som omedelbart stramar åt bältet.



– Efter en krock eller annat tillbud ska du låta kontrollera krockskyddssystemet.

– Inga ingrepp på systemets komponenter (bältessträckare, airbags, elektroniska styrenheter, kablage) får göras. Inte heller får systemet återanvändas på någon annan bil, även om den är identisk.

– För att undvika all ofrivillig aktivering av systemet, som kan förorsaka skador, får arbete på bältessträckarna och airbags endast utföras av en auktoriserad märkesrepresentant.

– Kontroll av tändarens data får endast företas av en auktoriserad märkesrepresentant, som förfogar över anpassat material.

– När bilen ska skrotas bör du kontakta din märkesrepresentant så att gasgeneratorerna till bältessträckare och airbags tas bort.

YTTERLIGARE SÄKERHETSANORDNINGAR

Kompletterande krockskyddssystem på sidorna

Sidoairbag

Denna airbag kan vara monterad i framsätena och löses ut på dörrsidan av sätena för att skydda förare och passagerare vid en kraftig sidokrock.

Sidokrockgardin

Denna airbag som är monterad (beroende på utrustningsnivå) högst upp på vardera sida av bilen och utlöses utmed sidorutorna fram och bak för att skydda passagerarna vid en sidokrock.

Mittre airbag

Denna airbag är monterad på förarsätet och utlöses mellan förarsätet och passagerarsätet för att skydda föraren och passageraren vid en allvarlig sidokrock.

Den vecklar även ut sig för att skydda föraren om denne är ensam i framsätet vid en allvarlig sidokrock.

YTTERLIGARE SÄKERHETSANORDNINGAR

Varningar

2



Varning angående passagerareairbag sidoairbag ochairbagmittre airbag

- **Utrustad med överdrag:** säten utrustade med enairbag kräver bilspecifika överdrag. Rådfråga en märkesrepresentant angående överdragsklädseln. Användning av all annan överdragsklädsel (eller överdragsklädsel avsedd för annan bilmodell) kan påverka funktionen i airbag och äventyra din säkerhet.
- Placera ingenting mellan ryggstödet, dörren och klädseln. Lägg inte heller någonting på ryggstödet. Detta skulle kunna hindra aktivering avairbag eller leda till skada vid uppblåsningen.
- Placera inga föremål på det mittplacerade armstödet lock eftersom det kan hindraairbag och/eller leda till skada vid uppblåsningen.
- Placera inga föremål som sticker ut ur det mittplacerade armstödet fack eftersom det kan hindraairbag och/eller leda till skada vid uppblåsningen.
- Framstolarna och klädseln får endast tas bort eller ändras av en auktoriserad märkesrepresentant.
- Slitsarna på framsätenas ryggstöd (dörrsidan och mittkonsolens sida) motsvarar airbags aktiveringszon: Sätt aldrig in några objekt i dessa slitsar.

YTTERLIGARE SÄKERHETSANORDNINGAR

Kompletterande säkerhetsanordningar

Syftet med följande varningar är att säkerställa att airbag ska kunna blåsas upp utan hinder och att allvarliga personskador på grund av projektiler vid uppblåsningen undviks.



Denna airbag är avsedd att komplettera bilbältet. Denna airbag och bilbältet måste användas i samverkan för att optimera säkerheten. Det är alltså viktigt att alltid använda bilbältet. Om bilbältet inte används kan de åkande få allvarliga skador vid en olycka. De mindre skador som kan uppkomma på huden när en airbag aktiveras kan också förvärras om inte bilbältet används.

Bältessträckare och airbags aktiveras inte alltid om bilen voltar eller utsätts för en kraftig krock bakifrån. Vid stötar under bilen vid ojämn vägbeläggning, stenar etc. kan dessa system aktiveras.

- Allt arbete eller modifiering på någon del av airbag (airbags, bältessträckare, dator, kablage osv.) **är strängt förbjudet** (förutom av kvalificerad märkespersonal).
- För att airbag systemets funktion inte ska försämrats och för att undvika oavsiktlig utlösning av systemet får arbeten på systemet endast utföras av en godkänd återförsäljare.
- Har din bil varit föremål för stöld eller inbrottsförsök bör du av säkerhetsskäl låta kontrollera hela airbag systemet.
- Vid försäljning eller utlåning av bilen, informera den nya köparen om dessa villkor vid överlämnandet av bilens instruktionsbok.
- Då fordonet ska skrotas, kontakta din märkesrepresentant så att gasgeneratorerna tas bort.

BARNSÄKERHET

Allmän information

2

Transport av barn

Följ lokala lagar i landet där du befinner dig.

Barnet ska precis som den vuxne sitta korrekt och vara fastspänd oavsett transport. Du är ansvarig för de barn du transporterar.

Barn är inte vuxna i miniatyr. De är uttagna för specifika skaderisker eftersom deras muskler och ben håller på att växa. Inte endast bilbältet är tillräckligt anpassat för att transportera barn. Använd en lämplig barnstol.



Om du vill förhindra att dörrarna kan öppnas kan du använda barnlåsfunktionen ➔ 38.



En kollision i 50 km/h motsvarar ett fall på 10 m. Om du inte spänner fast barnet i bilen, kan detta jämföras med att du låter barnet leka på en balkong utan räcke på fjärde våningen! Låt aldrig barnet sitta i ditt knä. Vid en olycka kan du inte hålla fast barnet även om ni är fastspända. Om din bil har varit med om en olycka, byt barnstolen och kontrollera bältena och -fästena ISO-FIX.



Förarens ansvar när bilen parkeras eller stannas

Lämna aldrig bilen med nyckeln i när barn, personer med funktionshinder eller djur finns i bilen, inte ens för en kort stund. Det finns risk att de skadar sig själva eller andra personer genom att t.ex. sätta igång motorn eller den elektriska utrustningen, som t.ex. fönsterhissarna, eller aktivera dörrlåsen.

Dessutom stiger temperaturen i kupén mycket snabbt vid varmt och soligt väder.

LIVSFARA ELLER RISK FÖR ALLVARLIGA SKADOR.

Användning av barnstol

Den skyddsnivå som barnstolen erbjuder beror på dess kapacitet att hålla kvar barnet och hur den är installerad. En felaktig installation äventyrar barnets skydd vid en kraftig inbromsning eller krock.

Innan du köper en barnstol, kontrollera att den är typgodkänd enligt lagstiftningen i det land du befinner dig och att den går att installera i din bil. Kon-

BARNSÄKERHET

takta din märkesrepresentant för att få reda på vilka stolar som rekommenderas för din bil.

Bestämmelserna om färd med barn är specifika för varje land. Användningen av en bilbarnstol beror på barnets ålder och/eller storlek och/eller vikt.

För barn som inte behöver transporteras med bilbarnstol ska säkerhetsbältet vara korrekt justerat och fastspänt.

Oavsett måste du alltid följa lagstiftningen i det land du befinner dig i.

Innan du installerar en barnstol, läs dess bruksanvisning och följ instruktionerna. Om du har problem med installationen, kontakta barnstolens tillverkare. Spara bruksanvisningen.



Föregå med gott exempel och använd ditt bilbälte och lär barnet:

- att späanna fast sig ordentligt,
- att inte stiga i och ur bilen på den trafikerade sidan av vägen.

Använd ingen begagnad barnstol eller en barnstol som saknar instruktionsanvisning.

Se till att ingenting är i vägen vid stolen när du ska installera den.



Lämna aldrig ett barn utan uppsikt i bilen.

Förvissa dig om att ditt barn alltid är fastspänt

och att selen eller bältet är korrekt inställt och justerat. Undvik för tjocka kläder som gör att remmarna inte kan spännas ordentligt → 56.

Låt aldrig barnet sticka ut huvudet eller armarna genom bilrutan. Se till att barnet sitter korrekt fastspänt under hela transporten även om det sover.



Innan du monterar en barnstol på ett av baksätena, se till att funktionen "Easy Access Seat" är

avaktiverad för förar- och/eller passagerarsätena fram.

Mer information om inställningar och funktioner för framsätena finns i bilens instruktionsbok.

Val av barnstol

Bakåtvända barnstolar



Huvudet på ett spädbarn är proportionellt tyngre än en vuxens och barnets hals är mycket ömtålig. Låt barnet åka så länge som möjligt i detta läge (till minst 2 års ålder). Stolen stöder huvudet och halsen.

Väl en stol som omsluter barnet för bättre sidoskydd och byt ut stolen när barnets huvud sticker upp ovanför stolen.

61260

2

BARNSÄKERHET

Framåtvända barnstolar

2



61261

Upp till 18 kg eller 4 år kan barnet resa i en framåtvänd barnstol. Välj stol efter barnets storlek: huvudet och buken är de områden som kräver mest skydd. En ordentligt fastsatt framåtvänd barnstol minskar skaderisken på huvudet. Färdas med ditt barn i en framåtvänd barnstol med sele som passar barnet.

Välj en stol som omsluter barnet för att öka sidoskyddet.

Förhöjningar



61262

Från 15 kg eller 4 år kan barnet sitta på en bälteskudde där bältet anpassas efter barnets storlek. Bälteskudden sittdyna ska vara utrustad med styrningar som leder bältet över barnets lår och inte över magen. Ett ryggstöd, justerbart i höjlded och utrustad med en bältesstyrning rekommenderas så att bältet kan placeras mitt på axeln. Det får aldrig löpa över halsen eller armarna.

Välj en stol som omsluter barnet för att öka sidoskyddet.

Välja fastsättning av barnstol

Barnstolar kan sättas fast på två sätt: Via bilbältet eller ISOFIX-systemet.

Fastsättning med bälte

Bilbältet måste justeras för att dess funktion ska säkerställas vid en kraftig inbromsning eller en krock.

Följ instruktionerna från barnstolens tillverkare när du ska trä in remmen.

Kontrollera alltid att bilbältet är spärrat genom att dra i det och spänn det så mycket som möjligt genom att dra åt det mot barnstolen.

Kontrollera stolens fastsättning genom att dra åt vänster / höger samt framåt / bakåt: Stolen ska sitta fast ordentligt.

Kontrollera att barnstolen inte är monterad snett och att den inte vilar mot en ruta.



Använd inte bilbarnstolen om det finns risk att bilbälte lossnar som håller fast den. Sätets nederdel får inte vila på bälteslåset och / eller spänne.

BARNSÄKERHET



Bilbältet får aldrig vara slackt eller vridet. Låt aldrig bältet löpa under armen eller bakom ryggen.

Kontrollera att bältet inte är skadat.

Om bältet inte fungerar på rätt sätt kan det inte skydda barnet.

Frågor, kontakta din återförsäljare. Använd inte denna plats så länge bältet inte är reparerat.

Fästning med ISOFIX-systemet

Godkända bilbarnstolar med ISOFIX är godkända i enlighet med gällande lagstiftning om något av följande fyra villkor är uppfyllda:

- Universell ISOFIX med 3-punktsfäste, framåtvänd.
- Semi-universell ISOFIX med 2-punktsfäste.
- Bilspecifik.
- i-Size som har antingen:
 - En rem som fäster i den tredje öglan på berört säte
 - eller ett stödstag som vilar mot golvet, anpassat till den i-Size godkända stolen, som hindrar bilbarnstolen från att flytta sig vid en eventuell kollision.

När det gäller de tre sista: Kontrollera i listan över anpassade bilmodeller att bilbarnstolen kan monteras.



Inga ändringar får utföras på säkerhetssystem originalmonterade detaljer, (bilbälten, ISOFIX och säten med infästningar).

Fäst barnstolen med ISOFIX-hakarna i förekommande fall ISOFIX-systemet garanterar enkel, snabb och säker montering

ISOFIX-systemet består av två öglor och i vissa fall en tredje ögla.



ISOFIX-fästpunkterna har skapats särskilt för barnstolar med ISOFIX-systemet. Fäst aldrig några andra barnstolar, bältet eller andra föremål i dessa fästen. Förvissa dig om att ingenting är i vägen vid förankringspunkterna. Om din bil har varit med om en olycka, kontrollera ISOFIX-förankringarna och byt barnstolen.



Innan du använder en ISOFIX-barnstol som är avsedd för en annan bil, förvissa dig om att det är tillåtet att montera den. Kontrollera i den lista över bilar som kan utrustas med stolen hos utrustningens tillverkare.



De två öglorna **1** sitter mellan ryggstödet och sittdynan och är märkt med



BARNSÄKERHET

2



Den tredje öglan **4** används för vissa barnstolar till att fästa den övre remmen. **2** på vissa barnstolar.

Platser bak

Den övre remmen **2** måste passera bakom ryggstödet och bagageskyddet. Ta bort insynsskyddet för att utföra detta → **299**.

Fäst haken **3** i en av öglorna **4** som identifieras med -symbolen.

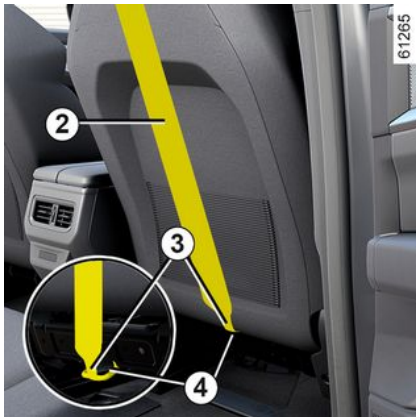

Passagerarplats fram

Fäst haken **3** på den övre remmen **2** i öglan **4**, som identifieras med hjälp av

symbolen .

Alla platser

Spänn den övre remmen **2** så att barnstolens ryggstöd kommer i kontakt med sätets ryggstöd.



ISOFIX-fästpunkterna har skapats särskilt för barnstolar med ISO-FIX-systemet. Fäst aldrig några andra barnstolar, bälten eller andra föremål i dessa fästen. Förvissa dig om att ingenting är i vägen vid förankringspunkterna. Om din bil har varit med om en olycka, kontrollera ISOFIX-förankringarna och byt barnstolen.



Förvissa dig om att den framåtvända barnstolens ryggstöd ligger an mot bilens ryggstöd. I detta fall vilar barnstolen inte alltid mot bilens sittdyna.

BARNSÄTEN

Montering av barnstol, allmänt

Vissa platser är inte godkända för montering av en barnstol. Diagrammet visar var en bilbarnstol ska placeras.



Montera helst barnstolen i baksätet.

Kontrollera att barnstolen eller barnets fötter inte

hindrar att framsätet spärras ordentligt → 48.

Vid montering av barnstolen i bilen, förvissa dig om att den inte riskerar att lossna från sitt fäste.

Om du måste ta bort nackskyddet, förvissa dig om att det förvaras väl så att det inte omvandlas till en projektil vid en häftig inbromsning eller krock.

Sätt alltid fast barnstolen i bilen även om den inte används, så att den inte omvandlas till en projektil vid en häftig inbromsning eller krock.

Det är inte säkert att de barnstolar som nämnts finns att få tag på. Innan du använder en barnstol, kontrollera med tillverkaren att den går att montera.

Fram

Regler för transport av barn i framsätet är specifika för varje land. Följ rådande lagstiftning och se tabell och diagram för installation på nästa sida.

Innan du installerar en barnstol på denna plats (om installationen är godkänd):

– Sänk ner bilbältet så mycket det går
– Skjut tillbaka stolen så mycket det går.

– Luta ryggstödet något (cirka 25°).
– På bilar som har utrustningen, höj stolens sittdyna så mycket det går.

Höj alltid sätets nackstöd helt så att det inte är i vägen för barnstolen → 48.

När du har installerat barnstolen kan du om möjligt vid behov flytta sätet framåt (för att ge tillräcklig plats för passagerare i baksätet eller andra barnstolar). En bakvänd barnstol får inte vara i kontakt med instrumentpanelen eller på maximalt läge fram.

Ändra inte de andra inställningarna när du har monterat barnstolen.



LIVSFARA ELLER RISK FÖR ALLVARLIGA SKADOR: Kontrollera att aktuell airbag har inaktiverats innan du monterar en bakåtvänd barnstol på det främre passagerarsätet → 87.

På ytterplatsen bak

Ett babyskydd placeras på tvären i bilen och tar två platser i anspråk. Barnet ska sitta vänt mot baksätets mitt.

Vid montering av en bakåtvänd barnstol, skjut framsätet framåt så mycket det går. Skjut sedan framsätet bakåt så långt det går utan att den vidrör barnstolen.

För barnets säkerhet i framåtvänt läge:

- Flytta sätet där barnet kommer att sitta så långt tillbaka som möjligt.
- Skjut sätet framför barnet framåt och räta upp ryggstödet så att barnets fötter inte kommer i kontakt med sätet.



Kontrollera att bilbarnstolen eller barnets fötter inte hindrar att sätet framför → 53 och → 48

läser fast på plats.

BARNSÄTEN

2



Innan du monterar en barnstol på ett av baksätena, se till att funktionen "Easy Access Seat" är avaktiverad för förar- och/eller passagerarsätena fram → **105**.
RISK FÖR SKADOR.

I samtliga fall ska nackstödet på baksätet där barnstolen placerats tas bort → **52**. Vid behov, skjut baksätet så långt bak det går. Detta ska utföras innan barnstolen sätts på plats. Kontrollera att barnstolen ligger an mot baksätets ryggstöd.



Om en ISOFIX-stol placeras bak till vänster kan inte den mittre platsen användas. Det mittre bältet kan inte kommas åt eller användas.



Barnstolar med stödben får aldrig placeras i mittre baksätet.
LIVSFARA ELLER RISK FÖR ALLVARLIGA SKADOR.



Montera helst barnstolen i baksätet.
För att installera en ISOFIX-stol på denna plats ska bilbältet kopplas loss innan spärrarna aktiveras.

Montering av bälteskudde (grupp 2 eller 3)

Kontrollera att bilbältet → **56** fungerar (dras in) korrekt.

Justera säkerhetsbältet genom att placera:

- Axelremmen på barnets axel utan att det vidrör halsen;
- midjeremmen så att den ligger platt mot låren och mot bäckenet.

Anpassa bilens säte vid behov.

BARNSÄTEN

Fastsättning med bälte

2

Bild av installationen

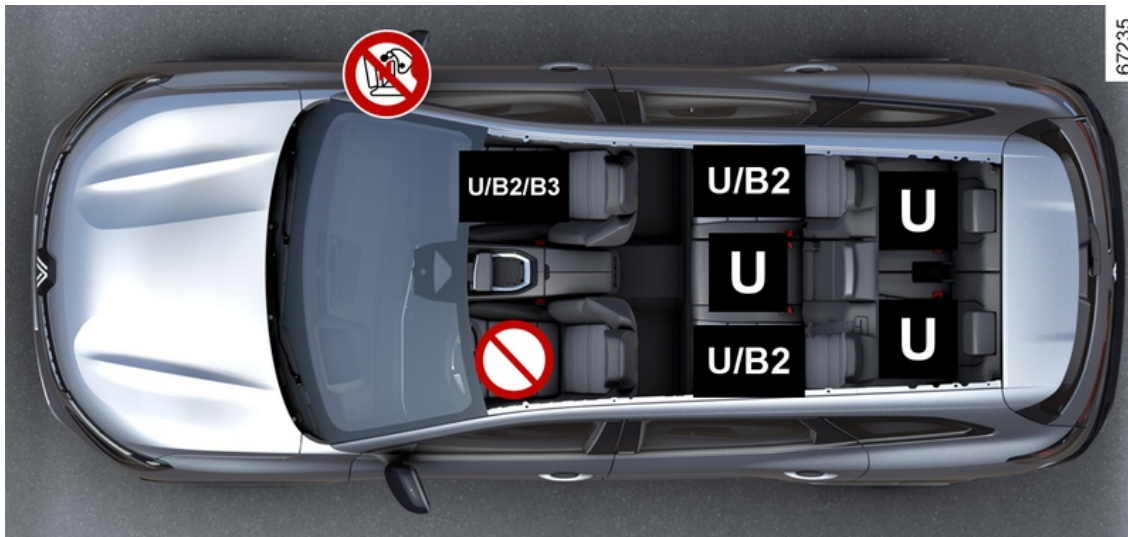

BARNSÄTEN



LIVSFARA ELLER RISK FÖR ALLVARLIGA SKADOR: Kontrollera att aktuell airbag har inaktiverats innan du monterar en bakåtvänd barnstol på det främre passagerarsätet → 87.

2



Kontrollera statusen på airbag innan du installerar en barnstol eller låter en passagerare använda sätet.



Säte ej godkänt för montering av barnstol.

Barnstol fastsatt med bälte



Stol utrustad för infästning av en godkänd universalstol med säkerhetsbälte.



Säte som gör det möjligt att montera en barnstol med "B2"-godkännande.



Säte som gör det möjligt att montera en barnstol med "B3"-godkännande.



Om ett olämpligt barnsäkerhetssystem används i bilen skyddas inte barnet på rätt sätt. Barnet riskerar att få allvarliga eller dödliga skador.

BARNSÄTEN

Monteringstabell

2

Tabellen nedan innehåller samma information som de två diagrammen på föregående sidor (version med fast bänksäte och version med flyttbart bänksäte) för att uppfylla gällande föreskrifter.

Typ av bilbarnstol	Barnets vikt	Passagerarplats fram (7)		Yttre platser bak 2:a raden (7)	Mittre plats bak 2:a raden (7)	Baksäte, rad 3 (beroende på bil)
		Med airbag inaktiverad	Med airbag aktiverad			
Babyskydd, tvärställt Grupp 0	< 10 kg	X	X	U (2)	X	X
Bakåtvänd bilbarnstol Grupp 0 eller 0 +	< – 10 kg och < – 13 kg	U (1) (6)	X	U (3)	U (3)	U (5)
bilbarnstol/ Bakåtvänd barnstol Grupp 0 + och 1	< än 13 kg och 9 – 18 kg	U (1) (6)	X	U (3)	U (3)	U (5)
Framåtvänd bilbarnstol Grupp 1	9–18 kg	X	U (6)	U (3) (4)	U (3) (4)	U (5)
Bälteskudde Grupp 2 och 3	15 – 25 kg och 22 – 36 kg	X	U , B2 , B3 (6)	U , B2 (3) (4)	U (3) (4)	U (5)



(1) LIVSFARA ELLER RISK FÖR ALLVARLIGA SKADOR: Kontrollera att airbag är fränkopplad → 87 innan du monterar en bakåtvänd barnstol på det främre passagerarsätet.

X = Plats ej godkänd för installation av barnstol av denna typ.

U = Plats som är godkänd för festsättning med bälte av en typgodkänd barnstol av universaltyp. Kontrollera att den går att montera.

BARNSÄTEN

B2 = Plats som är godkänd för montering av barnstol "B2" med bilbälte. Kontrollera att den går att montera.

B3 = Plats som är godkänd för montering av barnstol "B3" med bilbälte. Kontrollera att den går att montera.

(2) Ett babyskydd kan placeras på tvären i bilen och tar två platser i anspråk. Barnet ska sitta vänt mot baksätets mitt.

(3) Vid behov, placera sätet i det bakersta läget och räta upp ryggstödet (cirka 25°). Vid montering av en bakåtvänd barnstol, skjut framsätet framåt så mycket det går. Skjut sedan framsätet bakåt så långt det går utan att den vidrör barnstolen.

(4) I samtliga fall ska nackstödet på baksätet där barnstolen placerats tas bort. Detta ska utföras innan barnstolen sätts på plats. Skjut stolen framför barnet så långt fram som möjligt och räta upp ryggstödet för att undvika att barnets fötter vidrör stolen.

(5) Placera bilsätet i det bakersta och högsta läget och luta ryggstödet något (cirka 25°).



(6) **LIVSFARA ELLER RISK FÖR ALLVARLIGA SKADOR:** En barnstol med stöbben får aldrig installeras.



(7) Avaktivera funktionen "Easy Access Seat" innan du monterar en barnstol på passagerarsätet fram och/eller i baksätet.

Risk för allvarliga skador

BARNSÄTEN

Fästanordning med systemet ISOFIX

2

Bild av installationen

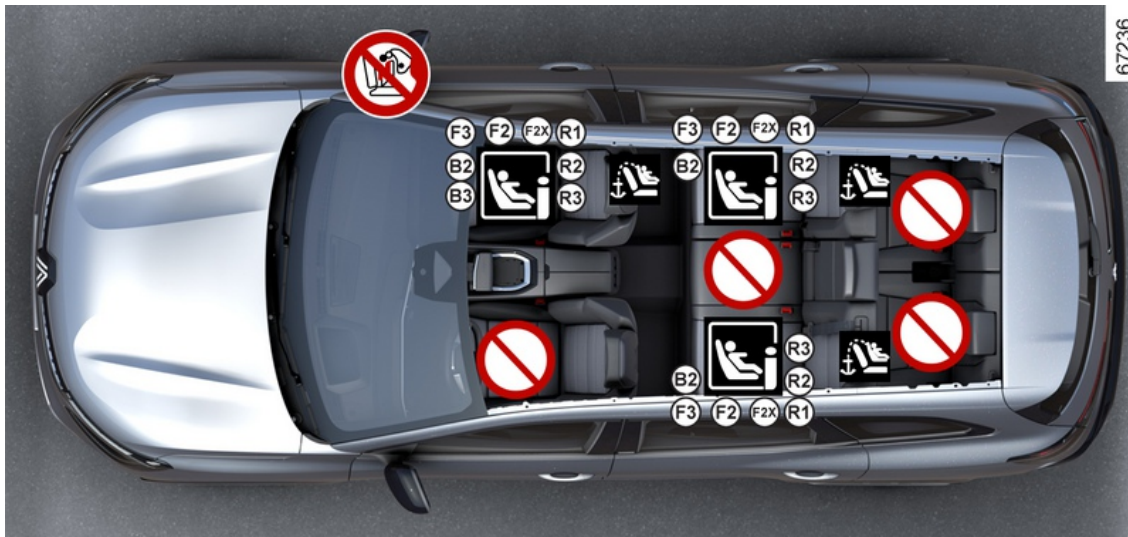

BARNSÄTEN



LIVSFARA ELLER RISK FÖR ALLVARLIGA SKADOR:

Kontrollera att airbag är frånkopplad innan du monterar en bakåtvänd barnstol i passagerarsätet fram → 87.

2



För det främre passagerarsätet rekommenderas användning av barnstol med golvstöd för att undvika aktivering av bilbältesvarningssignalen.



Plats som inte är avsedd för montering av en barnstol av denna typ.

Barnstol fastsatt med fäste ISOFIX



Plats som är godkänd för fastsättning av en ISOFIX-barnstol.



De bakre platserna är utrustade med en förankring för fastsättning av en framåtvänd universell ISOFIX-barnstol. Fästpunkterna är placerade på passagerarsätets ryggstöd för framsätet och på baksätets ryggstöd för baksätena.



Om ett olämpligt barnsäkerhetssystem används i bilen skyddas inte barnet på rätt sätt. Barnet riskerar att få allvarliga eller dödliga skador.



Montera helst barnstolen i baksätet.

För att installera en ISOFIX-stol på denna plats ska bilbältet kopplas loss innan spärrarna aktiveras.

BARNSÄTEN



Om en ISOFIX-stol placeras bak till vänster kan inte den mittre platsen användas. Det mittre bältet kan inte kommas åt eller användas.

2

BARNSÄTEN

Monteringstabell

Nedanstående tabell innehåller samma information som det föregående diagrammet för att gällande lagstiftning ska kunna säkerställas.

2

Typ av bilbarnstol	Barnets vikt	Storlek på sätet [Storlek]	Passagerarplats fram (6)		Yttre platser bak 2:a raden (6)	Mittre plats bak 2:a raden (6)	Mittsäte bak, i rad 3 (beroende på bil)
			airbag urkopplad	airbag aktiverad			
Babyskydd, tvärställt Godkänd för grupp 0	< 10 kg	L1 [F], L2 [G]	X	X	X	X	X
Bakåtvänd bilbarnstol Godkänd för åldersgrupperna 0 eller 0+	< 13 kg	R1 [E]	IL (2) (5)	X	IL (1)	X	X
Bakåtvänd bilbarnstol Godkänd för grupper 1	< än 13 kg och 9 – 18 kg	R3 [C], R2 [D]	IL (2) (5)	X	IL (1)	X	X
Framåtvänd bilbarnstol Godkänd för grupp 1	9–18 kg	F3 [A], F2 [B], F2X [B1]	X	IUF - IL (2)	IUF - IL (1) (2)	X	X
Bälteskudde Godkänd för åldersgrupp 2 eller 3	15 – 25 kg och 22 – 36 kg	[B2]	X	IUF - IL (2)	IUF - IL (1) (2)	X	X
		[B3]	X	IUF - IL (2)	X	X	X
Stol i-Size			i-U (2) (5)		i-U	X	X

X = Plats ej godkänd för installation av barnstol av denna typ.

BARNSÄTEN

IUF/IL = Säte där en "Universal/Semi-universal"-godkänd barnstol eller en bilspecifik barnstol kan monteras med hjälp av ISO-FIX (på utrustade bilar): kontrollera att den kan monteras.

i-U = Passar till "universella" framåtvända och bakåtvända i-Size-säkerhetsanordningar.

i-UF = Passar enbart "universella" framåtvända och bakåtvända i-Size-säkerhetsanordningar.

(1) Ett babyskydd kan placeras på tvären i bilen och tar två platser i anspråk. Barnet ska sitta vänt mot baksätets mitt.

(2) Placera bilsätet i det bakersta och högsta läget och luta ryggstödet något (cirka 25°).

(3) Vid behov, placera sätet i det bakersta läget och räta upp ryggstödet (cirka 25°). Vid montering av en bakåtvänd barnstol, skjut framsätet framåt så mycket det går. Skjut sedan framsätet bakåt så långt det går utan att den vidrör barnstolen.

(4) I samtliga fall ska nackstödet på baksätet där barnstolen placerats tas bort. Detta måste göras innan barnstolen sätts på plats (se sidorna under "Nackskydd bak" i kapitel 3 i bilens instruktionsbok). Skjut stolen framför barnet så långt fram som möjligt och räta upp ryggstödet för att undvika att barnets fötter vidrör stolen.

Storleken på ISOFIX-barnstolen är markerad med en bokstav:

- [B2, B3]: boosterbarnstolar i grupp 2 och 3 (15 till 25 kg och 22 till 36 kg).
- F3, F2, F2X [A, B, B1]: för framåtvända säten i grupp 1 (9 till 18 kg).
- R3, R2, R2X [C, D]: bilbarnstol eller bakåtvänd stol i grupp 0+ (under 13 kg) eller grupp 1 (9 till 18 kg).
- R1 [E]: bakåtvända omslutande bilbarnstolar i grupp 0 (under 10 kg) eller grupp 0+ (under 13 kg).
- L1, L2 [F, G]: babyskydd för grupp 0 (under 10 kg).



(5) LIVSFARA ELLER RISK FÖR ALLVARLIGA SKADOR: Kontrollera att airbag är fränkopplad → 87 innan du monterar en bakåtvänd barnstol på det främre passagerarsätet.



(6) Avaktivera funktionen "Easy Access Seat" innan du monterar en barnstol på passagerarsätet fram och/eller på baksätet.

Risk för allvarliga skador

BARNSÄKERHET: AVAKTIVERING, AKTIVERING PASSAGERARAIRBAG FRAM

Frånkoppling av airbag på passagerarplatsen fram



Innan du monterar en barnstol på främre passagerarsätet:

- Kontrollera att barnstolen kan monteras på detta säte,
- Du **måste** stänga av airbag när du använder en bakåtvänd barnstol.

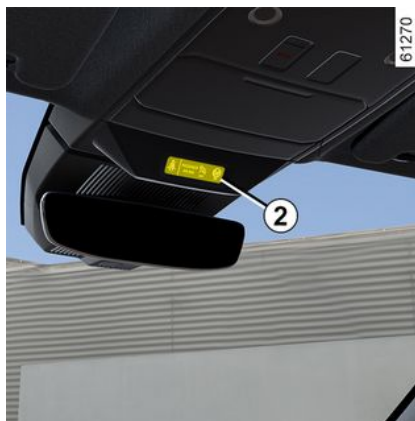

För att koppla ur airbag: med bilen stillastående och tändningen frånslagen, tryck in och vrid låset **1** till läget OFF.

När du har aktiverat tändningen **måste** du kontrollera att varningsindikeringen



lyser på displayen **2**.

Denna varningsindikering lyser hela tiden och bekräftar att du kan montera en barnstol på sätet.



Passagerarsidans airbag får endast aktiveras eller inaktiveras när bilen **står stilla och tändningen**

är avslagen.

Om du handskas med airbagen under körning, tänds varningslam-

porna  och .

Stäng av tändningen och ställ in till airbag låst position.



VARNING!

Eftersom manövreringen av framsätesspassagerarens airbag inte är kompatibel med placeringen av en bakåtvänd bilbarnstol får **ALDRIG** en bakåtvänd bilbarnstol monteras i ett säte som skyddas av en front **AIRBAG som är AKTIVERAD**. Detta kan leda till **DÖDSFALL** eller **ALLVARLIG SKADA** hos **BARNET**.

2

BARNSÄKERHET: AVAKTIVERING, AKTIVERING PASSAGERARAIRBAG FRAM

2

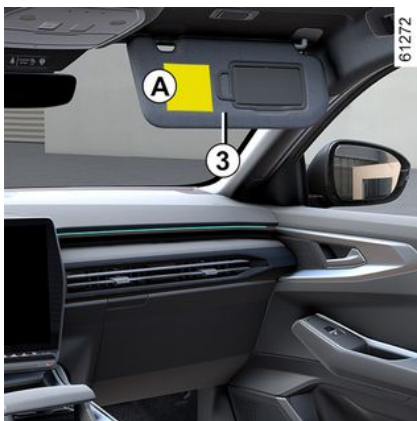

Markeringarna på instrumentpanelen och dekalerna **A** på vardera sidan om solskyddet **3** på passagerarsidan (se

exempel på dekal ovan) är avsedda att påminna om dessa instruktioner.

Inkoppling av airbag på passagerarplatsen fram



Koppla in airbag direkt när du har tagit bort barnstolen så att passageraren i framsätet skyddas i händelse av krock.



För att återaktivera airbag: med bilen stillastående och tändningen frånslagen, tryck in och vrid låset **1** till läget ON.

Efter att du slagit på tändningen **måste** du kontrollera att varningslampan



är släckt och att varningslampan



tänds på displayen **2** efter varje start i ungefär 1 minut.

airbag på passagerarplatsen fram är aktiverad.

Funktionsstörning

Vid fel på systemet inkoppling/urkoppling av airbag på passagerarplatsen fram får man absolut inte installera en

BARNSÄKERHET: AVAKTIVERING, AKTIVERING PASSAGERARAIRBAG FRAM

bakåtvänd barnstol i passagerarsätet fram.

Ingen passagerare bör överhuvudtaget sitta på platsen.



Kontakta din återförsäljare så snart som möjligt.



Passagerarsidans airbag får endast aktiveras eller inaktiveras när **bilen står stilla med fråns-**

gen tändning.

Om du handskas med airbagen under körning, tänds varningslam-

porna  och .

Återställ airbag till rätt låsläge genom att slå av och på tändningen.

FÖRARPLATS

Förarsplats

2

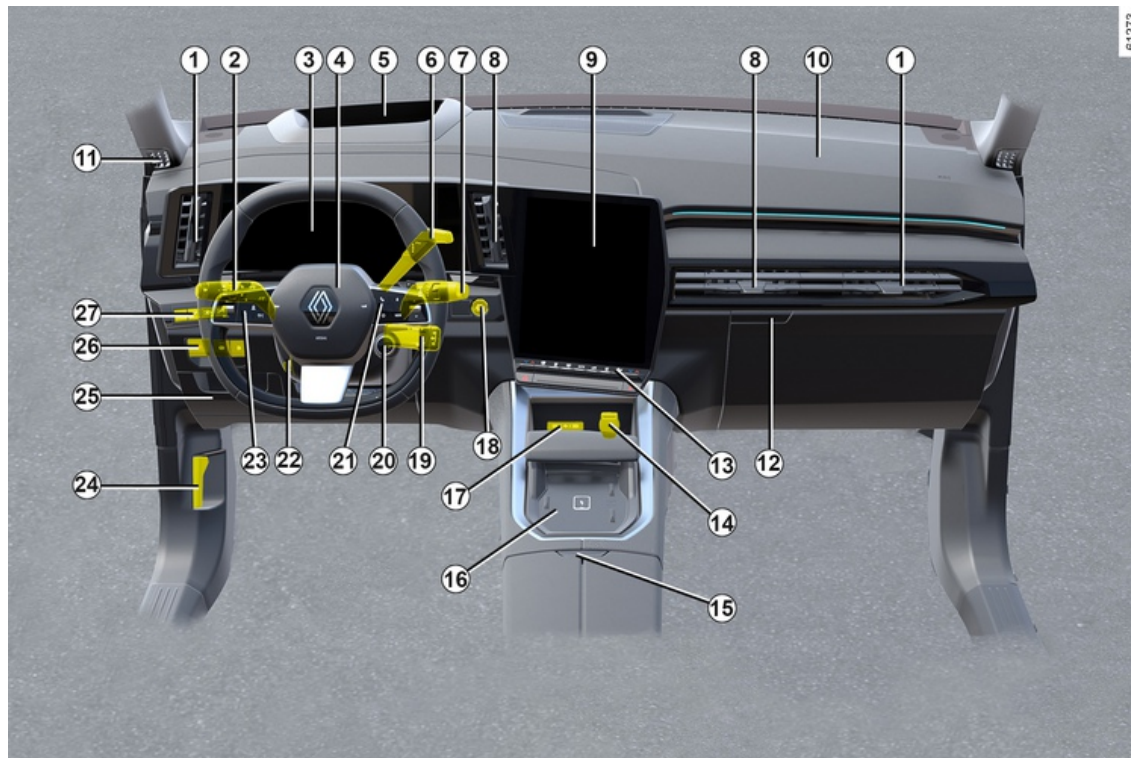

FÖRARPLATS

Beroende på modell, tillval och land finns följande utrustning.

1. Ventilationsmunstycken åt sidorna.
2. Reglage för:
 - Körriktningsvisare
 - Ytterbelysning
 - Dimbakljus
3. Instrumentpanel
4. Ratt airbag och signalhorn.
5. head-up-display.
6. Automatväxellåda.
7. Reglage för vindrutetorkare och bakrutetorkare
8. Mittre ventilationsmunstycken
9. Multidisplay
10. Plats för airbag på passagerarsidan.
11. Defrostermunstycke.
12. Handskfack
13. Knappar för:
 - Stolvärme fram
 - Kontrollpanel klimatanläggning
 - Varningsblinkers
 - Centrallåsning av dörrar
 - ...
14. Eluttag.

15. Förvaringsfack i mittarmstödet.
16. Laddningszon/telefonförvaring
17. USB-C uttag.
18. Start/stopp knapp för motor.
19. Reglage för satellitradio.
20. Reglage MULTI-SENSE.
21. Knappar för:
 - avläsning av information från färddatorn.
 - Radio, navigering
22. Reglage för inställning av ratt i höjd och djupled.
23. Huvudströmställare och reglage för farthållare/fartbegränsare och Stop and Go med anpassningsbar farthållare.
24. Reglage för upplåsning av motorhuv.
25. Förvaringsfack och säkringar.
26. Knappar för:
 - Åtdragning/lossning av den elektriska parkeringsbromsen
 - aktivering/avstängning av AUTO-HOLD-funktionen
 - ...
27. Knappar för:
 - Dimmer för instrumentbelysning

- aktivering/avaktivering av funktionen "Filbytesvarning" (förebyggande av filbyte, filcentrering),
- öppningsreglage för bagagerummet;
- ...

FÄRDDATOR

Allmän information

2 Färdator och varningssystem A



Beroende på bil kan följande funktioner visas:

- Trippmätare med inställning
- Informationsmeddelanden
- Meddelanden vid fel (rörande var-

ningsindikering )

- varningsmeddelanden (tillsammans

med varningslampan )

Tryck upprepade gånger uppåt/nedåt på strömställaren **1** för att bläddra mellan dessa funktioner.

På instrumentpanelen A.

a) Inställningar för trippmätare:

- förbrukning sedan den senaste återställningen och aktuell bränsleförbrukning;
- körd sträcka sedan senaste nollställningen

b) serviceintervall

c) informationstavla, informationsmeddelanden och meddelanden om driftstörningar.

Återställning av trippmätaren och reseparametrar (återställningsknapp)



Med en av körparametrarna vald trycker du på och håller in knappen **1** tills displayen nollställs.

Automatisk nollställning av körparametrarna

Nollställning sker automatiskt när någon av parametrarnas kapacitet överskrids.

Tolkning av visade värden sedan senaste nollställning

Värdena för medelbränsleförbrukning, räckvidd och medelhastighet stabiliseras allteftersom körsträckan ökar sedan senaste nollställning.

Under de första kilometerna efter en nollställning kan du se att räckvidden till tom tank ökar. Detta beror på att den tar med den genomsnittliga förbrukningen sedan den senaste nollställningen i beräkningen. Däremot kan den genomsnittliga förbrukningen sjunka när:

- bilen kommer ur en accelerationsfas;
- motorn uppnår normal arbetstemperatur (nollställning vid kall motor)
- bilen övergår från stadskörning till landsvägskörning.

FÄRDDATOR



En del information i färddatorn visas på displayen för navigeringssystemet.



Nollställning av vägmätaren genomförs samtidigt i färddatorn och i navigeringssystemet.

FÄRDDATOR

Färdinställningar

Vilken information som visas BEROR PÅ TILLVAL OCH LAND.

2

Exempel på val	Visning av vald display
Inga minneslagrade meddelanden	a) Färddator. Successiv visning av: <ul style="list-style-type: none">– Informationsmeddelanden (airbag för passagerare OFF osv.),– Meddelanden om funktionsfel (kontrollera insprutningen osv.).
 7.4 L/100	b) Momentan förbrukning. Det här värdet visas från och med att en hastighet på cirka 30 km/h uppnås. c) genomsnittlig bränsleförbrukning sedan senaste nollställning. Värdet visas när du har kört minst 400 meter sedan den senaste nollställningen. d) Trippmätare: Körd sträcka sedan senaste återställning.
 5.8 L/100	
 112,4 km	
Exempel på val	Visning av vald display
Färddator med meddelande om räckvidd till service	
Service om 30 000 km/12 månader	e) Körsträcka före service och oljebyte. Räckvidd till service

FÄRDDATOR

Exempel på val	
Färrddator med meddelande om räckvidd till service	Visning av vald display
Service inom eller mindre än 300 km eller 24 dagar	När tändningen är aktiverad och motorn inte är i gång , gå in på "Körsträcka till service". När körsträckan eller tiden närmar sig för service kan flera alternativ förekomma: – Körsträcka under 1 500 km eller en månad : Ett meddelande om när servicen ska utföras visas tillsammans med det som inträffar tidigast (sträcka eller tid) – Återstående körsträcka lika med 0 km eller datum för planerad service :
Utför service	Meddelandet "Service krävs" visas tillsammans med indikeringen  . Bilen måste då lämnas in på service snarast möjligt.
Återställning: Om du vill återställa körsträckan till service, tryck på OK knappen i cirka 10 sekunder tills körsträckan till service visas på displayen. OBS! Om en service görs utan motoroljebyte ska endast körsträckan till nästa service återställas. Vid motorns oljebyte ska både körsträckan fram till nästa service och oljebyte återställas.	
Oljebyte om 30 000 km/24 månader	f) Körsträcka till oljebyte När tändningen är aktiverad, motorn inte är i gång: gå in på Körsträcka till service för att visa körsträcka till nästa oljebyte.
På vissa bilar anpassas räckvidden till oljebyte efter körsättet (körning i låg hastighet, tomgångskörning, bogsering etc.). Körsträckan till nästa oljebyte kan följaktligen i vissa fall sjunka snabbare än den faktiska körsträckan. Återställ: Återställ körsträckan till service genom att trycka på och hålla inne knappen OK i cirka tio sekunder tills körsträcka till nästa oljebyte visas på displayen. OBS! Om en service görs utan motoroljebyte ska endast körsträckan till nästa service återställas. Vid motorns oljebyte ska både körsträckan fram till nästa service och oljebyte återställas.	

FÄRDDATOR

Informationsmeddelanden

De kan vara till hjälp vid start av bilen eller informera om ett val eller en inställning.

Nedan ges exempel på informationsmeddelanden.

Exempel på meddelande	Tolkning av vald display
"Vrid på ratten + STARTA"	Vrid om ratten något samtidigt som du trycker in bilens startknapp för att låsa upp rattlåset.
"Test av kontrollfunktioner"	Visas med tändningen påslagen när bilen utför självkontroller.

FÄRDDATOR

Meddelanden om driftstörningar

De visas tillsammans med varningslampan  för att informera dig om att du ska köra mycket försiktigt till en märkesrepresentant så snart som möjligt. Om denna anvisning inte följs kan bilen skadas.

De försvinner efter några sekunder eller om du trycker på displayens knapp för menyval och sparas i enhetens minne. Varningsindikeringen  förblir tänd. Nedan ges exempel på meddelanden om driftstörningar.

Exempel på meddelande	Visning av vald display
"Kontrollera bilen"	Anger att det är fel på någon av pedalgivarna, batteriets styrsystem eller en oljenivågivare.
"Kontrollera airbag"	Anger ett fel i de kompletterande säkerhetssystemen. Vid en olycka finns risk för att de inte löses ut.
"Kontrollera efter kollision"	Indikerar ett problem med multikollisionsbromsningen.
"Kontrollera avgasrening"	– Anger ett fel i bilens partikelfiltersystem. – Anger ett fel i avgasreningssystemet när det kombineras med varningslampan  .
"Kontrollera elsystemet"	Anger att det är fel på fordonsbatteriets system.

FÄRDDATOR

Varningsmeddelanden

2

De visas tillsammans med varningslampan **STOP** och betyder att du av säkerhetsskäl måste stanna bilen så snart trafiksituationen tillåter det. Stanna motorn och starta den inte igen. Kontakta en märkesrepresentant.

Exempel på varningsmeddelanden ges nedan. **Anm.:** Meddelandena visas antingen ett i taget eller alternerande (när det finns flera meddelanden att visa på samma gång). Meddelandena kan visas tillsammans med en varningslampan och/eller en ljudsignal.

Exempel på meddelande	Visning av vald display
"Risk för motorskada"	Anger ett fel på insprutningen, överhettad motor eller ett allvarligt problem i motorn.
"Fel på bromssystemet"	Anger ett fel på bromssystemet.
"Punktering"	Anger att minst ett av hjulen är punkterat eller har väldigt lite luft.
"Styrfel"	Indikerar ett problem med styrningen.
"Elektriskt fel"	Indikerar ett fel i fordonsbatteriets laddningskrets (generator, etc.) eller ett fel i det elektriska systemet.
"Fel på elmotor"	Anger en försämring av bilens prestanda.

FÄRDDATOR

Displayer och indikatorer

Instrumentpanel



Den tänds när förardörren öppnas. När vissa indikeringar tänds visas även ett meddelande.

Du kan anpassa din instrumentpanel **A** vad gäller innehåll och färger, beroende på bil.

Urval av vyer

Beroende på utrustningsnivå finns flera vyer tillgängliga på instrumentpanelen. För att välja en vy, tryck så många gånger som behövs på reglaget **1** för att bläddra genom de olika vyerna på

instrumentpanelen **A** tills du kommer till önskad vy.

Alla tillgängliga vyer visar följande viktiga information på instrumentpanelen:

- hastighetsmätare,
- information om de aktiverade körhjälpmedlen,
- informationsområde.

I vyn "**Körhjälp**" visas den väsentliga informationen på instrumentpanelen tillsammans med de aktiva körhjälpmedlen i helskärmsläge.

"**Klassisk**" vy visar viktig information på instrumentpanelen och, beroende på fordon, effektmätaren.

Vyn "**Navigation**" visar viktig information och vägkartan som duplicerats från multimediasystemet på hela instrumentpanelen.

Realistisk vy **B**

(kan variera från bil till bil)

617292



Vy **B** visar viktig information på instrumentpanelen, tillsammans med ditt fordon och dess omgivning (körfält, omgivande fordon som rör sig i samma riktning osv.).

Obs! Systemet känner endast igen fordon i kategorierna personbilar, lastbilar och motorcyklar.

Vyn "**Minimal**" visar endast den viktiga informationen på instrumentpanelen.

2

FÄRDDATOR

Head-up-display 18



Displayen visar kör- och navigeringsinformation från instrumentpanelen och multimediaskrmen. Informationen projiceras på vindrutan.

Om bilen är utrustad med en display aktiveras den när bilen startas och inaktiveras när bilen stängs av.

Se multimediasystemets bruksanvisning för att komma åt inställningarna för head-up-displayen.

Höjdinställning av informationen på displayen

Beroende på körställning kan du ställa in hur högt upp eller långt ner på skärmen informationen visas. Du kan även rotera den projicerade bilden en aning.

Inställning av skärmens ljusstyrka

Ljusstyrkan varierar automatiskt beroende på ljusnivån utanför bilen. När lamporna är påslagna är det möjligt att manuellt justera ljusstyrkan.



Av säkerhetsskäl ska du göra inställningarna när bilen står stilla.



Använd inte lösningsmedel, rengöringsmedel eller slipande trasa när du rengör skyddsfilmen. Använd endast mikrofibertrasa.



Hur bra informationen syns kan påverkas av:

- stolens läge,
- föremål som placerats på instrumentbrädans öppning,
- användningen av polariserade glasögonglas,
- väderförhållandena (regn, snö, mycket stark sol osv.).



Om informationen på head-up-displayen/multimediaskrmen skulle skilja sig från den på instrumentpanelen ska du följa informationen på instrumentpanelen.

Instrumentpanel i miles



(kan ändras till km/h)

När bilen står stilla och motorn är igång, väljer du på multimediaskrmen **19** världen "Bil" och trycker sedan på "Inställningar"-menyn följt av "System", "Enheter" och sedan "Hastighet".

Välj mellan km/h och mph.

FÄRDDATOR

Hastighetsmätaren och viss avståndsinformation som visas på instrumentpanelen omvandlas.

2

Om du vill återgå till föregående läge, gör om samma moment.

Obs! Färddatorn återgår automatiskt till den ursprungliga enheten efter ett batteriavbrott.

För mer information, se multimediasystemets bruksanvisning.



För att använda vissa körhjälpfunktioner är det nödvändigt att ändra måttenheten på instrumentpanelen så att du får rätt information när du kör i ett land där hastighetsenheterna skiljer sig från de som är angivna standard för din bil.



Av säkerhetsskäl ska du göra inställningarna när bilen står stilla.

Meny för personliga inställningar till bilen

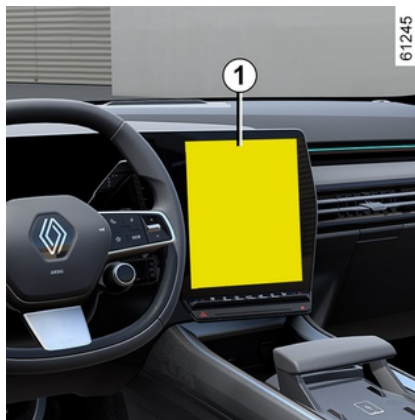

Med hjälp av den här funktionen kan du, beroende på bilens utrustning, aktivera/stäng av och justera vissa av bilens funktioner.

Åtkomst till meny för inställning

När bilen står stilla och motorn är igång, gå till multimediaskärmen **1** och välj världen "Bil". Tryck på menyn "Bil" och sedan på fliken "Exteriör" för att komma åt inställningarna.

Val av inställningar

Välj en flik och sedan funktionen som ska modifieras (visningen beror på bilens utrustningsnivå och land):

a) "Åtkomst":

- "Automatisk låsning av dörrarna under körning".
- "Låsning/upplåsning i handsfreeläget".
- "Åtkomst och start via telefon".
- ...

b) "Välkommen":

- "Animering av ytterbelysning".
- "Välkomstljud vid öppning av dörr".
- "Automatisk utfällning av ytterbackspeglarna".
- "Automatisk innerbelysning".
- ...

c) "Belysning":

- "Adaptiv belysning".
- "Val av körsida".
- ...

d) "Vindrutetorkare":

- "Bakrutetorkning vid backning".
- "Automatisk vindrutetorkning".
- ...

Beroende på funktionen, välj:

- "ON" eller "OFF" för att aktivera eller stänga av;
- eller

FÄRDDATOR

– en inställning för när belysningen aktiveras (t.ex. för funktionen "Följ mig hem").

För mer information, se multimediasystemets instruktionsbok.



Av säkerhetsskäl ska du göra inställningarna när bilen står stilla.

Funktionen "Favoriter"



Beroende på bilmodell kan du trycka på rattreglaget **2** för att aktivera följande funktioner enligt de lagrade användningsinställningarna som du tidigare har definierat:

- Eluppvärmda säten
- Rattvärme
- inställningsval (åtkomst, välkomst, belysning, torkare osv.)
- Funktion för "handsfree-parkering"
- ECO-läge.
- 360-graderskamera
- HDC;
- ...

Mer information om inställning av den här funktionen finns i instruktionerna till multimediasystemet.



Av säkerhetsskäl ska du göra inställningarna när bilen står stilla.

Förarplats

(kan variera från bil till bil)



Du kan lagra körställningen i minnet och återgå till en tidigare sparad körställning genom att trycka på knappar-

FÄRDDATOR

na **3**, **4** och **5** i multimediasystemet (➔ **49**):

- genom att ändra användarprofil
- genom att trycka på knappen "Återgå" för förarsätet
- genom att trycka på knapparna **6** för passagerarsätet.

Den främre körpositionen inkluderar inställningar för:

- sittyndan,
- ryggstödet,
- ytterbackspeglarna.

Spara din körställning

När bilen står stilla och motorn är på, gå till multimediaskärmen **1** och välj världen "Fordon" och sedan menyn "Säten".

- Justera förar- och/eller passagerarsätet ➔ **49**.
- ställ in ytterbackspeglarna ➔ **114**.

Tryck sedan på "Spara" för att lagra.

Se multimediasystemets bruksanvisningar för att komma åt det inställda körläget.

Aktivering av körställning

För att komma åt den lagrade körpositionen, välj "Hämta" på multimediaskärmen.

Mer information om hur man sparar körställningen finns i multimediasystemets bruksanvisning.

Obs! Hämtningen av körställningen avbryts om en knapp för sätesinställning trycks in.

När bilen startas genom att motorns start/stopp-knapp hålls intryckt justeras körställningen enligt den senast lagrade profilen.



När du hämtar en position (memorering, byte av profil), se till att ingen befinner sig i närheten av de rörliga delarna (särskilt i baksätena).

Av säkerhetsskäl ska du göra inställningarna innan du börjar köra.

KLOCKA OCH YTTERTEMPERATURMÄTARE

Klocka

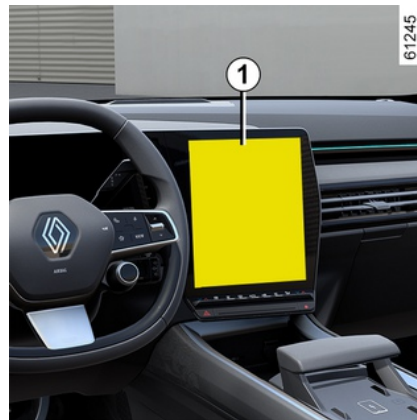

Tid och yttertemperatur visas på multimediaskärmen **1**.

Beroende på bil är det möjligt att ställa in tiden från multimediaskärmen **1**: välj "Bil"-världen och tryck på "Inställningar"-menyn och sedan "Datum och tid".

Du kommer åt olika inställningar:

- "Tidsformat".
- "Välj en tidszon";
- "Ställa in tidszon"
- ...

För mer information, se multimediasystemets instruktionsbok.

FÄRDDATOR

Yttertemperaturmätare

Speciellt

När yttertemperaturen ligger mellan -3 °C och +3 °C, blinkar tecknen °C (detta anger att det föreligger risk för halka).



Om eltillförseln avbryts (batteriet kopplas ifrån, matningsledning går av etc.) måste man ställa om klockan.

Detta bör du dock göra när bilen står stilla.



Yttertemperaturmätare

Den är inte någon halkvarnare, risk för halka betingas av flera faktorer än enbart temperatur (bl.a. nederbörd, fuktighet, skuggläge m.m.).

KONTROLL OCH VARNINGSINDIKERINGAR

Vilken information som visas **BE-
ROR PÅ TILLVAL OCH LAND.**

2



Instrumentpanel A: denna tänds när förardörren öppnas.

Information om hur du justerar ljusstyrkan finns i instruktionsboken för multimedia.

I vissa fall tänds en kontrollampa som åtföljs av ett meddelandet på instrumentpanelen.



Med varningsindikering



menas att du så snart som möjligt måste besöka din återförsäljare, **och köra dit på ett skonsamt sätt.** Om denna anvisning inte följs kan bilen skadas.



Om varningslampan



STOP tänds måste du för din säkerhet stanna bilen så snart trafikförhållandena tillåter det. Stäng av motorn och tändningen samt starta inte igen. Kontakta din återförsäljare.



Om symbolen ej slocknar eller ljudsignalen ej upphör tyder det på ett fel till instrumentpanelen.

Då måste du stanna bilen så snart trafiksituationen tillåter det. Kontrollera att bilen står säkert och kontakta din återförsäljare.



Indikering för parkeringsljus



Indikering för helljus



Indikering för halvljus



Indikering för dimbakljus



Varningslampa för automatiska helljus → 116



Indikering för vänster körriktningvisare



Indikering för höger körriktningvisare



Varningslampa för dåligt väder → 116



Varningslampa för att indikera ett fel på strålkastarna Adaptive vision



Den automatiska parkeringsbromsen aktiverade varningslampan → 146



"AUTOHOLD" systemets varningsindikering → 149

KONTROLL OCH VARNINGSINDIKERINGAR



Varningslampan för torkningsfunktionen



Indikering för belysningsairbag

Den tänds när tändningen aktiveras eller när motorn startas och slocknar efter några sekunder.

Om lampan inte tänds vid påslagning av tändningen, eller om den tänds när motorn är igång, tyder det på fel i systemet.

Kontakta din återförsäljare så snart som möjligt.

STOP Varningsindikering för omedelbart stopp

Den tänds när tändningen aktiveras eller vid start av motorn och slocknar så snart motorn är igång. Den tänds samtidigt som övriga indikeringar och/eller meddelanden och en ljudsignal hörs. För din egen säkerhet måste du stanna så snart trafiksituationen tillåter det. Stäng av motorn och tändningen samt starta inte igen.

Kontakta din återförsäljare.



Felindikering för bromskretsen

Den tänds när tändningen aktiveras eller när motorn startas och slocknar efter några sekunder.

Om den tänds vid bromsning tillsam-

mans med indikeringen **STOP** och en ljudsignal hörs, tyder det på läckage i någon bromskrets eller fel på bromssystemet.

Stanna genast och kontakta din återförsäljare.



Indikering för laddningskontroll

Den tänds när tändningen aktiveras eller när motorn startas och slocknar efter några sekunder.

Om den tänds tillsammans med indike-

ringen **STOP** och en ljudsignal hörs, tyder det på överladdning eller urladdning av elkretsen.

Stanna genast och kontakta din återförsäljare.



Indikering för oljetryck

Den tänds när tändningen aktiveras eller när motorn startas och slocknar efter några sekunder.

Om den tänds under körning tillsam-

mans med indikeringen **STOP** och en ljudsignal hörs, stanna genast och stäng av tändningen.

Kontrollera oljenivån. Om nivån är normal visas indikering för något annat.

Kontakta din återförsäljare.



Indikering för variabel servo-styrning

Den tänds när tändningen aktiveras eller när motorn startas och slocknar efter några sekunder.

Om den tänds tillsammans med indike-

ringen **STOP** under körning, tyder det på ett fel i systemet.

Kontakta din återförsäljare.



Varningsindikering

Den tänds när tändningen aktiveras eller vid start av motorn och slocknar så snart motorn är igång. Den kan tändas tillsammans med annan indikering och/eller meddelanden på instrumentpanelen. Det innebär att du måste **köra försiktigt** till din återförsäljare så snart som möjligt. Om denna anvisning inte följs kan bilen skadas.



Indikering för stabiliserings-systemet (ESC) och antispinnsystemet

Den tänds när tändningen aktiveras eller när motorn startas och slocknar efter några sekunder.

➔ **161** Indikeringen kan tändas av flera anledningar.



Varningsindikering för antisladdsystemet (ESC) och antis-

KONTROLL OCH VARNINGSINDIKERINGAR

pinnsystemet ej tillgängliga



Indikering för öppen dörr



Indikering för låsningsfria bromsar (ABS)

Den tänds när tändningen aktiveras eller när motorn startas och slocknar efter några sekunder.

Tänds lampan under körning tyder det på fel i ABS-systemet.

Bromssystemet fungerar, men som på en bil utan ABS-system. Kontakta omedelbart din återförsäljare.



Systemvarningslampa för partikelfilter → 144



Indikering om att det är för lite luft i däcken

Den tänds när tändningen slås på eller när motorn startar och slocknar efter några sekunder → 157.



Felindikering för avgasrening

För bilar som har den här funktionen tänds den här lampan när motorn startas och, beroende på utrustningsnivå, när tändningen slås av och motorn befinner sig i standbyläge, och slocknar sedan.

– Kontakta en återförsäljare snarast om lampan skulle lysa med fast sken.

– Om den blinkar, sänk motorvarvtalet tills den slutar blinka. Kontakta din märkesrepresentant så snart som möjligt → 152.



Indikering för låg bränslenivå

Den tänds i orange när tändningen slås på eller när motorn startas och slocknar efter några sekunder.

Om indikeringen blir orange under körning och en ljudsignal hörs, tanka så snart som möjligt. Bränslet räcker till cirka 50 km.



Felindikering för kylvätske-temperatur

Denna tänds när du slår på tändningen eller när motorn startar.

Om den tänds röd stannar du och låter motorn gå på tomgång en till två minuter.

Om temperaturen inte sjunker, stäng av motorn. Låt den svalna innan du kontrollerar kylvätskan.

Kontakta din återförsäljare.



Indikering för fartbegränsare → 218



Indikering för fartbegränsare → 222



Stop and Go Varningslampa för adaptiv farthållare → 226



Felindikering för bromsar

Den tänds när du måste trycka ned bromspedalen → 138.



Indikering för elektrisk parkeringsbroms → 250



Indikering för hög hastighet → 101



Varningslampa för system för filcentrering → 202



Indikering för system med förebyggande av filbyte → 169



Indikering för funktionen "Nödbromsning" → 190



Indikering som indikerar ett fel eller att funktionen "Nödbromsning" inte är tillgänglig → 190



Varningslampa för detektering av "släpp ratten" → 169



Varningslampa för Hastighetskontroll i backe (HDC) → 161



Felindikering för elsystem
Den visas när temperaturen på den

KONTROLL OCH VARNINGSSINDIKERINGAR

elektriska drivlinan är för hög. Stanna bilen utan att stänga av tändningen. Temperaturen ska sjunka och indikeringen slockna. Om så inte är fallet kontaktar du din återförsäljare.

En tändning av kontrollampan kan leda till en minskad prestanda för bilen.



Indikering för laddning av 12 V batteriet

Om den tänds i kombination med var-

ningsindikeringen **STOP** och en ljudsignal hörs indikerar detta att det föreligger en överladdning eller urladdning i den elektriska kretsen → **313**.



Felindikering på ljudsignal för fotgängare



Felindikering för drivbatteriet

Om den tänds i kombination med



indikeringen visar detta att ett fel föreligger på drivbatteriet. Kontakta omedelbart din återförsäljare.



Felindikering för drivbatteriet

Denna lyser gult när drivbatteriets laddningsnivå har nått reservnivån → **22**.



EV Indikering för eldrift

Den visas när endast elmotorn och drivbatteriet driver bilen → **22**.



Indikering för fel på elmotorn

När indikering tänds indikerar detta att det föreligger ett fel i det elektriska systemet kopplat till elmotorn. Kontakta omedelbart din återförsäljare.



Indikeringen **STOP**

betyder att du för din egen säkerhet omedelbart ska stanna så fort trafiksituationen tillåter det. Stäng av motorn och tändningen samt starta inte igen. Kontakta din återförsäljare.

På displayen **B**

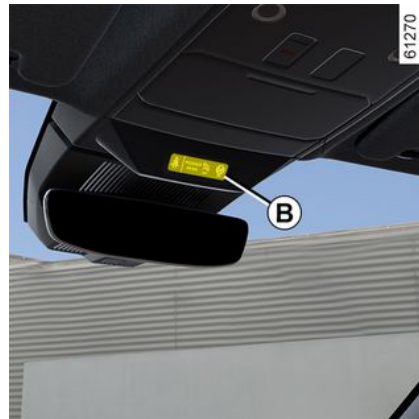

Passagerare Airbag ON → **88**



Passagerare Airbag OFF → **87**



Indikering för ej fastsatt bilbälte → **56**

STYRNING

Ratt

2 Justering av ratten i höjdoch djupled



Sänk ner spaken **1** och ställ in ratten i önskat läge.

Lift sedan spaken så långt det går, mot spärrläget, för att låsa ratten.

Kontrollera att ratten är ordentligt spärrad.



Av säkerhetsskäl bör du göra inställningen, innan du börjar köra.

Rattvärme

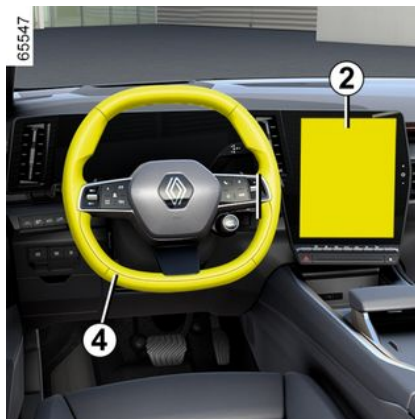

(kan variera från bil till bil)

Den här funktionen värmer upp ratten **4**.

Funktionsprincip

När temperaturen har uppnåtts reglerar funktionen temperaturen i ungefär 30 minuter och stängs sedan av automatiskt.

Aktivering/stänga av funktionen

Med tändningen påslagen trycker du på knappen **5** på multimediaskrmen **2**.

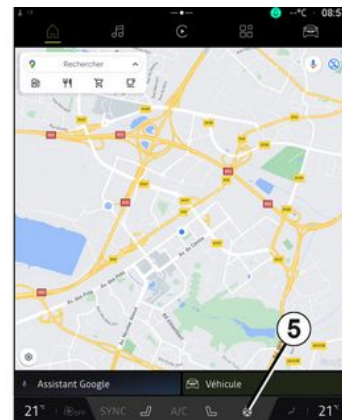

Avstängning av funktionen

– Automatiskt:

Funktionen stängs av automatiskt efter aktiveringsfasen som är på cirka 30 minuter.

– Manuellt:

För att inaktivera funktionen under regleringsfasen trycker du på knappen **5** på multimediaskrmen **2**.

Obs! Funktionen är även tillgänglig via knappen **3** "Favoriter" på ratten **4**.

Servostyrning

Kör aldrig med ett dåligt laddat batteri.

STYRNING

Variabel servostyrning

Den variabla servostyrningen styrs elektriskt och anpassar servoeffekten efter bilens hastighet.

Styrningen är lättare vid parkeringsmanövrer (för att förhöja komforten) medan servoverkan minskar successivt i takt med bilens hastighet (för en bättre säkerhet vid högre farter).

Anm.:

Beroende på utrustningsnivå, vid batterifel (bortkopplat, urladdat batteri osv.) ska en återställning av servostyrningen utföras. Så här gör du:

- Låt bilen stå stilla på plan mark.
- Starta motorn med endast föraren i

bilen: Indikeringen  och / eller, beroende på utrustningsnivå, meddelandet "Vrid ratten helt åt höger och vänster" visas på instrumentpanelen.
– Vrid ratten helt åt vänster och sedan åt höger. När motorn startas nästa gång kommer indikeringarna att vara släckta och / eller, beroende på utrustningsnivå, meddelandet att vara borta.

Obs! Servostyrningen varierar beroende på vilket köräge som valts i menyn "MULTI-SENSE" ➔ 274.



Håll inte kvar ratten i fullt rattutslag längre än nödvändigt.



Om motorn är avstängd eller ett fel har uppstått i systemet går det ändå att vrida på ratten. Man måste ta i lite mer än vanligt.



Stäng aldrig av motorn i nedförsbacke och stäng inte av tändningen under körning.

Backspeglar

2

Ytterbackspeglar

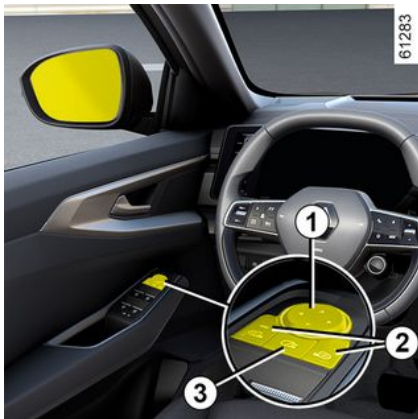

Inställningar

När du väljer backspeglarna med hjälp av knappen **2** kommer den inbyggda indikeringen att tändas. Justera sedan med knappen **1** till önskat läge.

Uppvärra backspeglar

Isborttagning sker samtidigt på backspeglarna och bakrutan → **279**.



Av säkerhetsskäl ska du göra inställningarna när bilen står stilla.

Backspeglarna är infällbara vid backning

På bilar med den här funktionen går det att göra en särskild inställning för backspeglarnas läge vid backning och spara detta läge.

När bilen står stilla och backväxeln är ilagd väljer du backspegel med hjälp av strömställaren **2** (kontrolllampan tänds) och använder sedan knappen **1** för att justera den till önskat läge.

Det är möjligt att gå från backväxeln till en framväxel:

- cirka nio sekunder vid omkoppling till **N**- eller **D**-läge med en hastighet under 10 km/h.
- när en framväxel är ilagd och hastigheten är högre än 10 km/h.



Objekt som syns i backspeglarna befinner sig närmare än vad det ser ut som. Av säkerhetsskäl ska du därför ta hänsyn till detta så att du kan bedöma avståndet på rätt sätt innan du utför en manöver.

- när motorn stängs av.

Förarsätets läge

Du kan lagra backspeglarnas läge för körning framåt i förhållande till körställningen som är lagrad för förarsätet → **105**.

Fällbara, elektriska speglar

Backspeglarna fälls ut automatiskt när bilen låses upp. Backspeglarna fälls in när bilen låses.

Du kan inaktivera/aktivera automatisk utfällning av backspeglarna → **104**.

Du kan tvinga fram utfällning genom att trycka på knappen **3**. I det här fallet förblir dörrspeglarna infällda tills knappen **3** trycks in igen, oberoende av automatisk utfällning.

Anm.:

BAKRE VY

När en backspegel har fällts ut eller in manuellt går det att återställa den till bruksläge.

Gör detta genom att trycka på knappen **3**. Ett mekaniskt knackande ljud kan höras från backspegeln.

Om inget knackande ljud hörs, tryck på knappen **3** igen tills ljudet hörs.

Innerbackspegel

Backspegel 4



Den är vridbar.

Backspegeln mörknar automatiskt när bakomvarande fordon's strålkastare bländar dig eller vid mycket starkt ljus.



Objekt som syns i backspegeln befinner sig närmare än vad det ser ut som. Av säkerhetsskäl ska du därför ta hänsyn till detta så att du kan bedöma avståndet på rätt sätt innan du utför en manöver.

BELYSNING OCH SIGNALER

Belysning och dimljus

2

Varselljus



65554

Vrid ringen **3** tills "AUTO"-symbolen kommer mitt för märket **2**.

Varselljusen tänds automatiskt då motorn sätts på och släcks automatiskt då motorn stängs av, (utan att du behöver använda spaken **1**).

Parkeringsljus



61291



Vrid ringen **3** tills symbolen kommer mitt för märket **2**. Indikeringen tänds på instrumentpanelen.

OBS! Beroende på bil kan parkeringsljusen bara aktiveras manuellt när parkeringsbromsen är ansatt eller, beroende på bilen, när växelspaken är i läge **P**.

I annat fall visas meddelandet "Parkeringsljus Ej tillgängligt" på instrumentpanelen för att informera dig om att det inte är möjligt att aktivera parkeringsljusen.

Halvljusstrålkastare



Manuell funktion

Vrid ringen **3** tills symbolen kommer mitt för märket **2**. Indikeringen tänds på instrumentpanelen.



Innan du kör i mörker, kontrollera att den elektriska utrustningen fungerar som den ska och justera strålkastarnas höjd (om lastförhållandena inte är de vanliga). Se till att strålkastarna inte är skymda (smuts, lera, snö, föremål som transporteras etc.).

Automatisk funktion

Vrid på ringen **3** tills symbolen "AUTO" syns mitt emot märkningen **2**: Med motorn igång tänds eller släcks halvljuset nu automatiskt beroende på de yttre ljusförhållandena, utan att du rör reglaget **1**.

Beroende på bil tänds halvljusen automatiskt efter att torkarbladen använts flera gånger.

BELYSNING OCH SIGNALER

Anpassningsbart belysningsssystem fram

(kan variera från bil till bil)

Denna funktion justerar automatiskt halvljusstrålkastarnas bredd och räckvidd efter hastighet och väderförhållanden.

Vrid ringen **3** tills symbolen "AUTO" kommer mitt för märket **2**: med motorn igång.

Denna funktion kan inaktiveras, se multimedieinstruktionerna.

Funktionsstörning

Om meddelandet "Kontrollera automatisk belysning" visas på instrumentpanelen är systemet inaktiverat. Frågor, kontakta din återförsäljare.

Funktion vid dåligt väder



(kan variera från bil till bil)



65554

Denna funktion är en del av det anpassningsbara belysningsssystemet fram. Den ersätter användningen av de främre dimljusen. Den kan aktiveras i dimmigt eller snöigt väder eller i andra fall av dålig sikt.

För att aktivera denna funktion, vrid på ringen **3** tills symbolen "AUTO" visas mitt emot märket **2** och tryck sedan på vridomkopplaren tills märket **4** kommer mitt för symbolen **5**.

Varningslampan  visas på instrumentpanelen.

Släckning

För att inaktivera funktionen, vrid vridomkopplaren igen så att märket **4** är mitt emot symbolen **5**.

indikeringen  försvinner från instrumentpanelen.

När ytterbelysningen släcks, släcks också belysningen för dåligt väder.

Extra kurvlyjus

(kan variera från bil till bil)

I framåtväxeln, om halvljuset eller helljuset är på och beroende på rattvinkeln, anpassar denna funktion strålbredden för att förbättra sikten i en kurva eller i en korsning.

2

BELYSNING OCH SIGNALER

Helljus:

2



65554

för att detektera fordon som du ligger bakom och mötande fordon.

OBS! I mörker, i stadsområden med vägbelysning, släcks helljuset automatiskt.

Helljusen tänds automatiskt om:

- Den utvändiga ljusnivån är låg
- Inget annat fordon eller belysning registreras
- Bilens hastighet är högre än ca 40 km/h.

Om ett av villkoren nedan inte uppfylls går systemet över till halvljusen.

OBS! Se till att vindrutan inte är smutsig (av lera, snö, imma osv.).

 Tänd halvljusen och tryck på spaken **1** (rörelse **A**) med motorn igång.

Indikeringen tänds på instrumentpanelen.

Om du vill återgå till halvljusläget, trycker du på spaken **1** igen.

Automatiska helljus

 Beroende på bil tänds och släcker det här systemet helljuset automatiskt.

Funktionen använder en kamera som sitter vid den invändiga backspeglens

Aktivering/avstängning



65554

Aktivera automatiskt helljus

Vrid ringen **3** tills symbolen "AUTO" är mitt emot markeringen **2** och tryck sedan på strömställaren **6**.

Indikeringen  på instrumentpanelen tänds när halvljuset är tätt.

Så stängs automatiskt helljus av:

Tryck på strömställaren **6**: varnings-

lampan  slocknar på instrumentpanelen.

Anm.: Genom att trycka på spaken **1** inaktiverar du den automatiska hel-

ljusfunktionen. Varningsslampan  släcks på instrumentpanelen och bilens helljus aktiveras.

Funktionsstörning

Om meddelandet "Kontrollera automatisk belysning" visas på instrumentpanelen är systemet inaktiverat.

Frågor, kontakta din återförsäljare.

BELYSNING OCH SIGNALER



Systemet kan störas under vissa villkor, bland annat:

- Extrema klimatförhållanden (regn, snö, dimma m.m.);
- Smutsig vindruta eller kamera;
- När ett fordon bakom eller framför har en dålig eller dold belysning;
- Felaktig inställning av strålkastarna;
- Reflexsystem.
- ...



Om en portabel navigering används nattetid i området kring vindrutan eller under kameran kan det störa funktionen av systemet "automatiskt helljus" (risk för reflexer på vindrutan).



Systemet "automatiskt helljus" kan inte under några omständigheter ersätta förarens uppmärksamhet och ansvar gällande bilens belysning och dess anpassning till villkoren i fråga om belysning, sikt och trafikförhållandena.

Adaptiva helljus



Beroende på utrustningsnivå delas de adaptiva helljusen upp i flera oberoende, vertikala segment. Funktionen använder en kamera 7, som är placerad

bakom innerbackspegeln, för att registrera fordon framför bilen och mötande fordon.

Obs! Se till att vindrutan inte är täckt (av smuts, lera, snö, kondens osv.).

När ett fordon registreras släcks segmenten som lyser upp respektive område, för att förhindra bländning.

Under vissa förhållanden ändras ljusstyrkan på de adaptiva helljusstrålkastarna för att optimera belysningen:

- När du närmar dig reflekterande skyltar reduceras ljusstyrkan lokalt för att begränsa bländning,
- På motorväg reduceras ljusstrålen för att minimera störningen för trafikantter som rör sig i motsatt riktning.

BELYSNING OCH SIGNALER

Aktivering

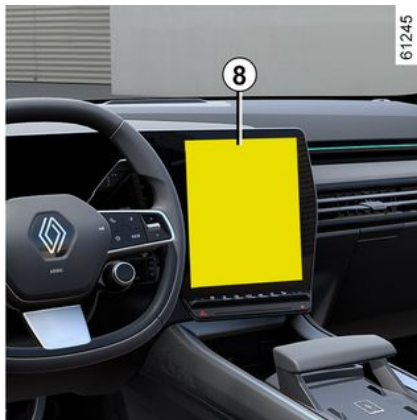

Från multimediaskärm **8**, öppna världen "Bil" och tryck på menyn "Bil". Välj sedan "Exteriör" och "Belysning".

Aktivera eller inaktivera "Adaptiv belysning".

För mer information, se multimediasystemets instruktionsbok.

Helljusen tänds automatiskt om:

- Den utvändiga ljusnivån är låg
- om bilens hastighet är högre än gränsvärdet.

Om ett av villkoren nedan inte uppfylls går systemet över till halvljusen.

Obs! I mörker, i stadsområden med vägbelysning, släcks det adaptiva helljuset automatiskt.



Systemet för "adaptiva helljus" ersätter inte under några omständigheter förarens uppmärksamhet och ansvar gällande bilens belysning och dess anpassning efter förhållandena när det gäller ljusstyrka, sikt och trafiksituation.

Aktivering/avstängning

Aktivera de adaptiva helljusen

Vrid ringen **3** tills symbolen "AUTO" är mitt emot markeringen **2** och tryck sedan på strömställaren **6**.

Indikeringen  på instrumentpanelen tänds när halvljuset är tänt.

Att avaktivera tända de adaptiva helljusen:

Tryck på strömställaren **6**: varnings-

lampan  slocknar på instrumentpanelen.



Systemet kan störas under vissa villkor, bland annat :

- Extrema klimatförhållanden (regn, snö, dimma m.m.);
- Smutsig vindruta eller kamera;
- När ett fordon bakom eller framför har en dålig eller dold belysning;
- Felaktig inställning av strålkastarna;
- Reflexsystem.
- ...

Särskilda anvisningar

Det adaptiva helljuset är anpassat efter det körsläge som valts (My Sense/ECO/Comfort/Sport). Hastighetsgränserna för aktivering och inaktivering skiljer sig åt:

- I läge My Sense, ECO eller Comfort tänds det adaptiva helljuset om bilens hastighet överstiger cirka 40 km/h och släcks när bilens hastighet understiger cirka 20 km/h.

Styrkan på helljuset anpassar sig efter bilens hastighet i de här lägena och mellan dessa gränsvärden.

- I läge Sport tänds det adaptiva helljuset om bilens hastighet överstiger

BELYSNING OCH SIGNALER

cirka 40 km/h och släcks när bilens hastighet understiger cirka 30 km/h.

Släckning



65554

Ljusen slocknar när motorn stängs av och förardörren öppnas eller när du låser bilen eller en minut efter att motorn har stängts av.

Nästa gång motorn startas tänds ljusen igen i det läge ringen **3** är inställd.

Ljudsignal för glömt ljus

Om ljusen är på men motorn är avstängd hörs en ljudsignal när förardörren öppnas och indikerar att ljusen fortfarande är tända.

Funktionsstörning

Beroende på bil, om meddelandet "Kontrollera belysning" visas tillsammans

med  varningslampan

och/eller  kontrolllampan blinkar på instrumentpanelen, anger detta ett fel på belysningen.

Frågor, kontakta din återförsäljare.

Funktionen "Welcome and Good-bye"

(kan variera från fordon till fordon)

När funktionen är aktiverad tänds varselljusen och parkeringsljusen bak automatiskt då systemet känner av kortet eller då bilen låses upp.

De släcks automatiskt:

- cirka 15 sekunder efter att de slagits på,
- vid start av motorn beroende på belysningsreglaget läge, eller
- vid låsning av bilen.

Aktivering/avstängning av funktionen

Information om hur du aktiverar och inaktiverar den externa välkomstfunktionen hittar du i anvisningarna för bilens multimediasystem.

"Ledljusfunktion"



65554

2

Med den här funktionen kan sidljusen och halvljusen tändas tillfälligt (för att lysa upp en port eller liknande).

Med motorn av, efter att ha öppnat förardörren, med ringen **3** i läget "AUTO", dra handtaget **1** mot dig: Parkeringsljusen och halvljusen tänds i cirka 30 sekunder tillsammans med var-

ningslamporna  och  på instrumentpanelen.

För att förlänga den här perioden kan du dra i reglaget upp till fyra gånger (den totala tiden är begränsad till ca två minuter).

Meddelandet "Belysning på under __ __" visas med belysningstiden på instru-

BELYSNING OCH SIGNALER

mentpanelen för att bekräfta åtgärden. Sedan kan du låsa bilen.

Inaktivera "Ledljusfunktion"

Om du vill stänga av ljuset innan det slocknar automatiskt, vrid du ringen **3** till valfritt läge och sedan tillbaka till läget "AUTO".

Obs! Om funktionen "Welcome and Goodbye" är aktiverad måste man, när motorn är avstängd, inaktivera "Ledljusfunktionen" innan man drar i spaken (annars förblir belysningen påslagen av funktionen "Welcome and Goodbye").

Dimbakljus



 För att aktivera denna funktion, vrid på ringen **3** tills symbolen "AUTO" visas mittemot märket **2** och tryck sedan på vridomkopplaren tills märket **4** kommer mitt för symbolen **7**.

Varningslampan  visas på instrumentpanelen.

Motsvarande indikering tänds på instrumentpanelen. Detta dimljus lyser endast i kombination med halv-/hjuljuset.

För att inte störa medtrafikanter i bakomvarande fordon bör dimbakljuset släckas när det inte behövs längre.

Släckning

För att inaktivera funktionen, vrid vridomkopplaren igen så att märket **4** är mittemot symbolen **7**.

indikeringen  försvinner från instrumentpanelen.

När ytterbelysningen släcks, släcks också dimbakljuset.

 Vid dimma, snö eller föremål som sticker ut från taket, tänds inte belysningen alltid automatiskt.

Dimljusen kontrolleras av föraren: kontrollamporna på instrumentpanelen anger om de är på (kontrollamporna är tända) eller av (kontrollamporna släckta).

Strålkastarinställning



Beroende på bil kan strömställaren **A** användas för att justera höjden på strålkastarljusen beroende på belastning.

BELYSNING OCH SIGNALER

Tänd halvljusen och tryck eller lyft på knappen **A** så många gånger som det krävs för att välja önskat läge på instrumentbrädan.

Anm.: Om lamporna är på visas det valda läget på instrumentpanelen i cirka 15 sekunder varje gång du startar motorn.

	Exempel på inställningslägen för justering av strömställaren A beroende på lastförhållandena
Endast föraren eller föraren och en passagerare fram	0
Föraren och passagerare på alla säten	1
Förare med passagerare och bagage (eller last) som motsvarar maximal godkänd totalvikt	3

	Exempel på inställningslägen för justering av strömställaren A beroende på lastförhållandena
Förare utan passagerare och bagage (eller last) som motsvarar maximal godkänd totalvikt	4

Några exempel finns i tabellen nedan. I samtliga fall ska du justera reglaget **A** i enlighet med bilens last så att vägen syns och andra bilister inte bländas.



Vid körning på vänster sida av vägen med en vänsterstyrd bil (eller tvärtom) ska strålkastarna vara omställda under hela vistelsens längd.

Tillfällig inställning

Detta kan justeras med hjälp av multimediaskärmen. Mer information finns i multimediamanualen.

Beroende på bilen, öppna motorhuvten och identifiera markeringen **B** nära en av de främre strålkastarna.

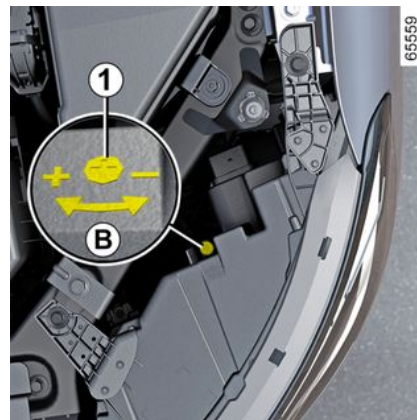

Använd en skruvmejsel eller liknande verktyg för att vrida skruven **1** trekvarts varv mot symbolen - för att sänka strålkastarnas ljusbild.

Återställ till ursprungsläget när resan är avslutad: vrid skruven **1** trekvarts varv mot symbolen + för att höja strålkastarna.

LJUD- OCH LJUSSIGNALER

Ljudsignal

2



Tryck på rattkudden **A** för att använda signalhornet.

Helljussignal (ljusstuta)

Om du vill använda ljusstutan, dra reglaget **1** mot dig och släpp det sedan.

Körriktningsvisare

För reglaget **1** i samma riktning som du vill vrida ratten.

Impulsläge

Dra kort reglaget **1** uppåt eller nedåt, utan att gå förbi spärrläget, släpp den sedan: reglaget återgår till sitt ur-

sprungliga läge och den aktuella körriktningsvisaren blinkar tre gånger.

Varningsblinkrar



 Tryck på strömställaren **2**.

När du sätter igång varningsblinkrarna blinkar de fyra färdriktningsvisarna och sidoblinkljusen. Varningsblinkrarna används vid fara för att varna andra bilister om du har tvingats stanna på en ovanlig eller otillåten plats eller vid särskilda körförhållanden.

TORKARE

Vindrutetorkning, vindrutespolning

Bil med intervallruttorkare

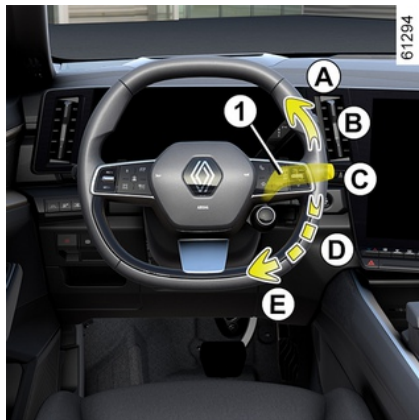

A. enstaka torkning

En hastig tryckning gör att vindrutetorkarna går fram och tillbaka en gång.

B. stoppa

C. intervalltorkning

Torkarna stannar flera sekunder mellan slagen. Det är möjligt att ändra tidsintervallet mellan svepen genom att trycka en gång på vridomkopplaren 2.

D. långsam torkarhastighet

E. snabb torkarhastighet

Särskilda anvisningar

Om du stannar bilen under körning, sänks torkarhastigheten.

Från snabb torkarhastighet går den över till långsam torkarhastighet.

Så fort bilen rullar igen återställs den ursprungligen inställda torkarhastigheten.

Varje ändrad inställning på reglaget 1 har prioritet och upphäver den automatiska funktionen.

Bil utrustad med vindrutetorkare med regnsensor

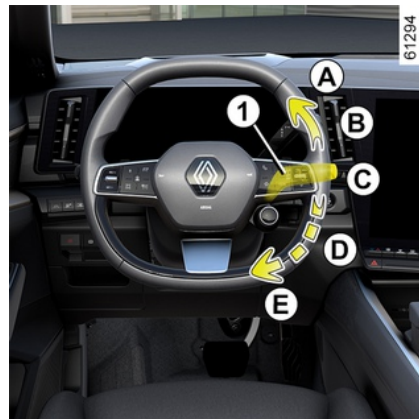



65562

Regnsensorn sitter på vindrutan, framför innerbackspeglarna.

A. enstaka torkning

En hastig tryckning gör att vindrutetorkarna går fram och tillbaka en gång.

B. stoppa

C. automatisk torkningsfunktion

När du har valt detta läge känner systemet av om det finns vatten på vindrutan och sätter igång vindrutetorkarna i lämplig hastighet. Du kan ändra aktiveringströskeln och tidsintervallet mellan svepen genom att trycka på vidrökningsknappen en gång **2**:

- **G**: minimal känslighet.
- **F**: maximal känslighet.

Ju högre känsligheten är, desto snabbare reagerar vindrutetorkarna och desto mer ökar torkarhastigheten. Då automatisk torkning aktiveras eller då avkänningen höjs, går vindrutetorkarna fram och tillbaka en gång.



-varningslampan tänds på instrumentpanelen för att underrätta dig om att funktionen är aktiverad.

OBS!

– Regngivaren är endast en extra hjälp. Vid nedsatt sikt måste föraren aktivera vindrutetorkarna manuellt. Vid dimma eller snöfall startar inte torkningen automatiskt utan måste kontrolleras av föraren.

– Vid minusgrader går den automatiska torkningen inte igång då bilen startas. Den aktiveras automatiskt när bilen har kommit upp i en viss hastighet (ca 8 km/h).

- Aktivera inte automatisk torkning vid torrt väder,
- Ta bort all is från vindrutan innan du sätter igång torkarna;
- Vid tvätt av bilen i automattvätt, placera spaken **1** i läget **B** för att stänga av automatisk torkning.

Funktionsstörning

Vid fel på funktionen automatisk torkning kan läget intervalltorkning användas. Kontakta din återförsäljare. Regngivarens funktion kan avbrytas i

händelse av:

- skadade vindrutetorkare – en hinna av vatten eller spår efter torkarbladet inom givarens avkänningsområde kan öka torkarhastigheten eller reaktionstiden för automatisk torkning.
- Vindrutan har fått ett stenscott eller en spricka nära sensorn, vindrutan har blivit smutsig av damm, orenheter, insekter eller frost och vattenavvisande produkter eller vax har använts på rutan. Vindrutetorkaren blir mindre känslig eller kanske inte reagerar alls.

D. långsam torkarhastighet

E. snabb torkarhastighet

Särskilda anvisningar

Om du stannar bilen under körning, sänks torkarhastigheten. Från snabb torkarhastighet går den över till långsam torkarhastighet. Så fort bilen rullar igen återställs den ursprungligen inställda torkarhastigheten.

Varje ändrad inställning på reglaget **1** har prioritet och upphäver den automatiska funktionen.

Försiktighetsåtgärder

- Om det är is på rutan, kontrollera att bladen inte sitter fast innan du sätter igång torkningen. Om du startar torkningen när bladen sitter fast i rutan, finns risken att både torkarbladen och torkarmotorn förstörs.

TORKARE

– Aktivera inte vindrutetorkarna på en torr ruta. Detta kan leda till förtida slitage eller skador på torkarbladen.

Särskilt läge för torkarna fram (service-läge)

I detta läge går det att lyfta torkarna och få bort bladen från vindrutan.

Detta kan vara användbart vid:

- rengöring av torkarbladen,
- vintertid, om torkarbladen behöver lösgöras från vindrutan,
- byt torkarbladen → 339.

Tryck uppåt på spaken **1** två gånger till läge **A** (enstaka torkning) när tändningen är påslagen eller motorn är i gång. Torkarbladen stannar i ett läge där de är fria från motorhuvan.

Om du vill återställa torkarmarna till normalt viloläge, med tändningen: kontrollera att torkarna är nedfällda mot vindrutan, för sedan reglaget **1** till läget **A** (enstaka torkning).

Placera torkarna på vindrutan innan du slår på tändningen. I annat fall finns det risk för att motorhuvan eller torkarna skadas när de slås på.

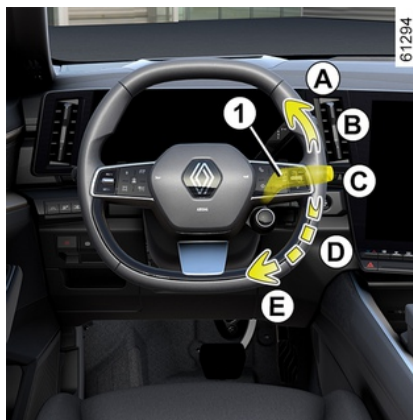

Innan du gör något med vindrutan (biltvätt, isborttagning, rengöring osv.), för reglaget **1** till läge **B** (parkering).

Risk annars för skador.



Rengör vindrutan om något (smuts, snö, is osv.) skymmer sikten (även mittenområdet bakom innerbackspegeln) innan du sätter i gång torkarna (annars finns det risk att torkarmotorn överhettas).

Stäng av torkningen om något ligger i vägen för torkarbladen. Ta bort det som ligger i vägen och starta torkningen med torkarreglaget.

Vindrutespolning

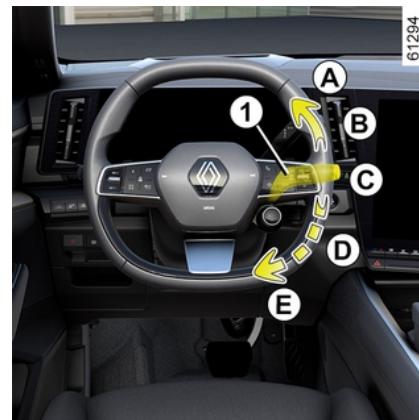

TORKARE

Aktivera tändningen, dra i spaken **1** och släpp den.

Ett längre drag sätter igång utöver vindrutespolningen, torkkarbladen som kommer att svepa två gånger och där efter en tredje gång några sekunder senare.

OBS!

– En spolning av vindrutan med spaken **1** som varar i mer än 30 sekunder kan leda till att spolarpumpen stängs av. **Detta förhindrar att pumpen överhettas.**

– Vid minusgrader finns risk att spolärvätskan fryser på vindrutan, vilket försämrar sikten. Värm vindrutan med knappen imborttagning innan du gör rent den.



Vid arbete under motorhuv, se till att torkkarreglaget är i läge **B** (stopp).

Risk för allvarliga skador



Torkkarbladets effektivitet

Kontrollera torkkarbladens skick. Livslängden beror på

dig:

- De ska hållas rena: Rengör torkkarbladen och rutan regelbundet med tvålatten,
- Använd inte torkarna om rutan är torr.

– lossa dem från rutan om de inte har använts under en längre tid.

De ska alltid bytas när de börjar bli slitna, dvs. ungefär en gång om året → **339**.

Användningsföreskrifter för torkkarblad

- Vid kallt väder eller snö bör du rengöra rutan innan du använder vindrutetorkarna (annars finns det risk att motorn överhettas).
- se till att inga föremål är i vägen för torkkarbladen.

Bakrutetorkning, bakrutespolning



Bakrutetorkare



Slå på tändningen och vrid ringen **3** på spaken **1** tills symbolen befinner sig mitt emot markeringen **2**.

- **av.**
- **intervalltorkning;**

Torkarna stannar flera sekunder mellan slagen. Torkfrekvensen varierar beroende på bilens hastighet.

- **Låg torkarhastighet.**

För att stoppa torkningen, vrid ringen **3** igen.

TORKARE

Obs! Vid tvätt i automattvätt ska ringen **3** på spaken **1** placeras i stoppläget för att stänga av automatisk torkning.

Följ alltid användaranvisningarna.

Kom ihåg att sätta tillbaka det bakre torkarreglaget till stoppläget så att torkning inte aktiveras av misstag vid nästa användning.



Använd inte torkarmen för att öppna eller stänga bakluckan.



Innan du gör något med bakrutan (biltvätt, isborttagning, rengöring osv.), ställ spaken **1** i stoppläget.

get.

Risk annars för skador.



Torkarbladets effektivitet

Kontrollera torkarbladens skick. Livslängden beror på

dig:

- De ska hållas rena: Rengör torkarbladen och rutan regelbundet med tvålvatten,
- Använd inte torkarna om rutan är torr.
- lossa dem från rutan om de inte har använts under en längre tid.

De ska alltid bytas när de börjar bli slitna, dvs. ungefär en gång om året → **339**.

Användningsföreskrifter för torkarblad

- Vid kallt väder eller snö bör du rengöra rutan innan du använder vindrutetorkarna (annars finns det risk att motorn överhettas).
- se till att inga föremål är i vägen för torkarbladen.

Aktivering/avstängning av bakrute-torkaren

Intervalltorkning på bakrutan aktiveras automatiskt när backen läggs i (om vindrutetorkarna fungerar). Om din bil har en meny för personliga funktionsin-

ställningar kan du välja att aktivera eller stänga av den här funktionen → **104**.

En återförsäljare kan stänga av funktionen på menyn personliga inställningar från din bil.

Torkaren försöker att svepa bort sådant som är i vägen på bakrutan (smuts, snö etc.). Om ett föremål hindrar torkarens rörelse kan den stanna. Ta bort föremålet, vänta cirka 30 sekunder och aktivera sedan torkaren med reglaget.

Försiktighetsåtgärder

- Om det är is på rutan ska du kontrollera att bladen inte sitter fast innan du sätter igång torkningen. Om du aktiverar torkaren då bladet frusit fast finns risk att du skadar både blad och torkarmotor.
- Kör inte torkarbladen på en torr ruta. Detta kan leda till förtida slitage eller skador på torkarbladen.

TORKARE

2



as av. **Detta förhindrar att pumpen överhettas.**

Bakruterengöring



Med tändningen påslagen, tryck på spaken **1** en längre stund och släpp sedan.

Att hålla i reglaget längre gör att bakrutetorkaren går fram och tillbaka två gånger, spolarna sätts igång och några sekunder senare går vindrutetorkarna fram och tillbaka ännu en gång (drop-pavtorkningsfunktionen).

När du släpper reglaget, återgår det till läget för bakrutetorkning.

Obs! Om du använder reglaget **1** för att aktivera bakrutespolaren i mer än 30 sekunder kan spolarpumpen stäng-

BRÄNSLETANK

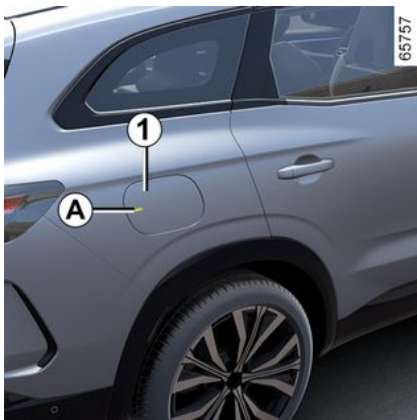

Tankens användningsvolym: cirka 55 liter.

Om du vill öppna luckan **1** trycker du på området **A** när bilen är upplåst och släpper sedan. Luckan **1** öppnas något.

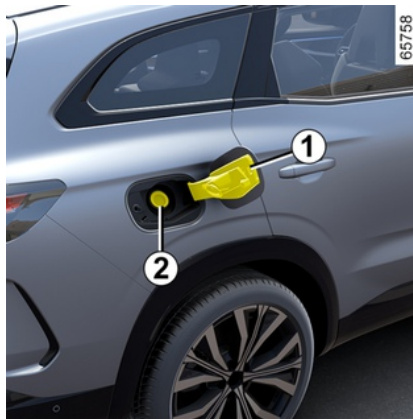

Ventilen **2** är inbyggd i påfyllningsröret.

För information om hur man fyller på tanken, se avsnittet om "Bränslepåfyllning".

Stäng luckan genom att trycka till den med handen till stängt läge.



Tryck aldrig på ventilen **2** med fingrarna.
Tvätta inte runt påfyllningsområdet med högtryckstvätt.

Bränslekvalitet

Använd bränsle av bra kvalitet som uppfyller gällande nationell lagstiftning och som överensstämmer med anvisningarna på tankluckan **1** → 352.



Kontrollera att luckan har stängts ordentligt efter påfyllningen.



Använd inte etanolbränsle om bilen inte är avsedd för det.

Tillsätt **inte** reagensmedel i bränslet eftersom det kan skada motorn.

2

BRÄNSLETANK

2

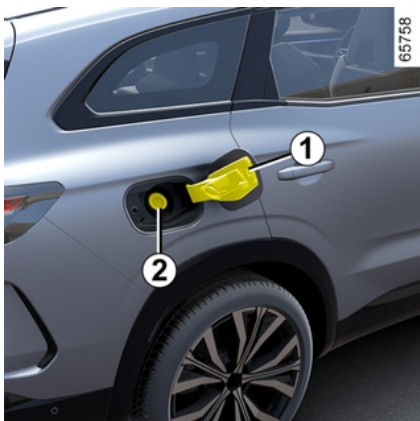

Blyfri bensin **måste** användas. Oktan-talet (RON) ska stämma överens med uppgifterna på etiketten på tankluckan **1** → **352**.

Bränslepåfyllning

Med tändningen avslagen, för in munstycket genom att trycka undan ventilen **2** och för det till **ansatsen** innan du trycker på utlösaren för att fylla tanken (för att förhindra risken för bränslestänk).

Håll den kvar i detta läge under hela tankningen.

Efter första automatiska frånslag kan pumpen startas igen, dock högst två gånger. Av konstruktionstekniska skäl

finns ett expansionsutrymme i bränsletanken som inte får utnyttjas.

Se till att vatten inte tränger in vid påfyllningen. Luckan **1** och området runt omkring ska vara rena.



Om tankluckan **1** fortfarande är öppen när bilen har låsts kan du stänga den, men den kommer inte att låsas. För att låsa tankluckan **1** låser du upp bilen och låser den igen

Anm.:

När bilen har stått stilla i ungefär tre månader, **måste du tillföra nytt bränsle för att förhindra att bränslepumpen skadas**.

Detta görs genom, med tändningen av, fylla på minst **5 liter** och sedan starta motorn för att använda pumpen och förnya bränslet i bränslesystemet.

Om det inte är möjligt att tillföra minst 5 liter bränsle på grund av bränslenivån i tanken kan du köra bilen tills tanken kan fyllas på.



För att fylla på bränsle måste motorn vara avstängd. Du måste stänga av tändningen → **135**.

Blyad bensin förstör avgasreningen och riskerar därmed att göra garantin ogiltig.

För att förhindra att förväxling sker vid tankning är påfyllningsröret försett med strypning som **gör det omöjligt att tanka med blyad bensin**.



Information om vilka kompatibla bränsletyper som uppfyller de europeiska standarder som gäller för bilmotorer i bilar som säljs i Europa finns i tabellen → **352**.

BRÄNSLETANK



Ihållande bränslelukt

Om en ihållande bränslelukt uppstår bör du:

- Stanna så fort trafiksituationen tillåter det och stäng av tändningen
- Sätt på varningsblinkersn och be alla passagerare kliva ur bilen och hålla sig undan trafiken.
- Ta kontakt med din återförsäljare.



Av säkerhetsskäl får inga åtgärder eller ändringar på bränslesystemet (elektroniska styrenheter, ledningar, bränslekrets, insprutare, skyddshuvar etc.) göras (utom av kvalificerad märkesrepresentant).

INKÖRNING

Under de första **1 000 km**, kör aldrig fortare än 130 km/h (motsvarande 3 000 – 3 500 r/min) på den högsta växeln.

Det tar cirka **3 000 km** körning innan bilen uppnår optimala prestanda.

Obs! För en ny bil i inkörningsfasen: Får kylvätskenivån överstiga märket MAXI " på tanken, och sedan falla till mellan " MINI " och " MAXI ». Detta innebär inte någon risk.

Serviceintervall: Se serviceprogrammet.

3

START/STOPP AV MOTORN

Start



65755

Kortet måste finnas i avkänningsområdet **1**.

För att starta:

Starta genom att i läge P trycka ner bromspedalen och trycka på knappen **2** och sedan släppa upp bromspedalen när motorn har startat. På E-Tech full hybrid bilar tänds READY meddelandet på instrumentpanelen tillsammans med en ljudsignal. Meddelandet försvinner när bilens hastighet överstiger ca 5 km/h.



61299



Innan du vidtar några åtgärder i motorrummet måste du först sänga av tändningen.

Särskilda anvisningar

- Om något av startvillkoren inte uppfylls visas meddelandet "Tryck på bromspedalen + "START" eller "Lägg växellådan i läge P" på instrumentpanelen;
- I vissa fall måste man vrida på ratten och samtidigt trycka på startknappen **2** för att låsa upp rattaxeln – i så fall visas meddelandet Vrid på ratten + STARTA" som information.



Beroende på bil har du en digital nyckel som erbjuder kortets alla funktioner.

Om ett kort har lämnats kvar i bilen och dörrarna har låsts med den digitala nyckeln spärras dock kortets samtliga funktioner. Mer information finns i avsnittet "Digital nyckel" → **35**.

OBS!

– Motorenheten stängs av automatiskt efter cirka 15 minuter om bilen har stått stilla och förarens säkerhetsbälte inte är fastspänt. Vid behov kan du starta om motorn genom att trycka på knappen **2** en gång.



Det är inte möjligt att starta bilen under en pågående systemuppdatering via multimediasystemet.

Vänta tills uppdateringen är klar innan du startar bilen. Mer information om systemuppdateringar finns i multimediasystemets bruksanvisning.

START/STOPP AV MOTORN

Handsfreestart med bakluckan öppen



Om bilen startas med bagageluckan öppen bör kortet inte ligga i bagageutrymmet, för att undvika att det förloras.

Tillbehörsfunktion

(påslagning av tändning)

När du sitter i din bil kan du använda olika funktioner (radion, navigeringen, torkarna etc.).

För att få tillgång till de andra funktionerna ska kortet finnas i kupén. Tryck på knappen **2** utan att trycka ned någon pedal.



Meddelandet "Placera kortet i området + STARTA" visas på instrumentpanelen.

Tryck ned bromspedalen och placera kortet **4** (knappsidan) inom placeringsområdet **3**. Tryck på knappen **2** för att starta bilen. Meddelandet försvinner.

Funktionsstörning

I vissa fall fungerar inte handsfree-kortet:

- när kortets batteri är slut osv.
- när det är för nära en apparat med samma frekvens (skärm, mobiltelefon, tv-spel, telefonladdare osv.)
- bilen befinner sig i ett område med stark magnetisk strålning.

Villkor för stopp av motorn



Bilen måste stå stilla med växelreglaget placerad i läget **P**. Meddelandet **READY** visas på instrumentpanelen.

Med kortet i bilen, tryck på knappen **2**: motorn stängs av. Meddelandet **READY** försvinner från instrumentpanelen.

Rattlåset låses när en dörr öppnas eller när bilen låses.

Om kortet inte är kvar i kupén när du försöker stänga av motorn visas meddelandet "Kort saknas: tryck och håll in **START**" på instrumentpanelen: tryck på knappen **2** i minst två sekunder. Om kortet inte är kvar i kupén, se till att du kan ta fram det innan du trycker på och håller in knappen. Utan kortet kan du inte starta om bilen.

START/STOPP AV MOTORN

När motorn är avstängd fortsätter tillbehören som är i gång (radion etc.) att fungera i cirka 10 minuter.

När förardörren öppnas, slutar tillbehören att fungera.

Specialfall för bilar E-Tech full hybrid

Med bilen stillastående och i driftsläget för el visas meddelandet "MOTOR PÅ, STÄNG AV TÄNDNINGEN" på instrumentpanelen åtföljt av en ljussignal om:

- förarens bälte är inte fastspänt
- motorhuven är öppen
- förardörren är öppen.



Stäng aldrig av tändningen förrän bilen har stannat helt. När motorn har stannat fungerar inte längre bromsservon, servostyrningen osv. och passiva säkerhetsanordningar som airbags och bältessträckare fungerar inte.



Kontrollera att motorn är avstängd när du lämnar bilen, i synnerhet om du har kortet med dig.



Förarens ansvar när bilen parkeras eller stannas

Lämna aldrig bilen med nyckeln i när barn, personer med funktionshinder eller djur finns i bilen, inte ens för en kort stund. Det finns risk att de kan låsa dörarna eller skada sig själva eller andra personer genom att sätta igång motorn eller den elektriska utrustningen, som t.ex. fönsterhissarna.

Dessutom stiger temperaturen i kupén mycket snabbt vid varmt och soligt väder.

LIVSFARA ELLER RISK FÖR ALLVARLIGA SKADOR.

VÄXELSPAK

Automatväxellåda

Elektronisk växelväljare 1



R: backväxel

N: neutralläge

D: automatiskt läge

P: parkering, knapp **2**

Den ilagda växeln visas på instrumentpanelen.

Entrycksväljare

56711

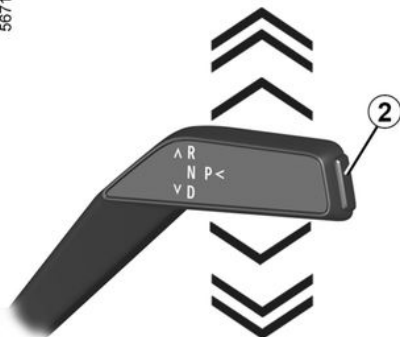

Flytta växelväljaren **1** ett eller två hack uppåt eller nedåt för att lägga i önskat läge (R, N eller D). När du sedan släpper väljaren återgår den till sitt fasta läge.

Läget som läggs i tänds på instrumentpanelen.

Om vissa villkor förhindrar växling från ett läge till ett annat blinkar det aktuella läget på instrumentpanelen.



Lägga i läge P

56487



VÄXELSPAK

Ha bilen stillastående, motorn igång eller tändningen aktiverad, och tryck på knappen **2** för att lägga i läge **P**.

Lägga ur läge P

När bilen står stilla och motorn är igång, tryck på bromspedalen och flytta väljarspaken **1** uppåt eller nedåt till önskat läge.

Om bromspedalen inte är helt nedtryckt visas meddelandet "Tryck ner

bromsen" och varningslampan  tänds på instrumentpanelen.

Lägga i neutralläget

När bilen står stilla och motorn är igång måste du trycka ned bromspedalen innan du flyttar växelväljaren **1** ett hack uppåt eller nedåt för att lägga i läget **N**.



Kontrollera att varningslampan **P** lyser på instrumentpanelen innan du lämnar bilen.

Risk att bilen sätts i rörelse.

Körning i automatläge

När bilen står stilla, motorn är igång och bromspedalen är nedtryckt flyttar

du växelväljaren **1** två hack nedåt för att lägga i läget **D**.

Automatiken ser till att rätt växel läggs i vid rätt ögonblick och motorvarvtal, den anpassar växlingarna till körförhållande och körsätt (hastighet och gaspådrag) samt valt körprogram.

OBS! När motorn är igång och bilen har en hastighet mellan 0 och 8 km/h, i läge **N** eller **R**, behöver du trycka ned bromspedalen för att lägga i läge **D**.

Ekonomisk körning

Kör alltid med spaken i läget **D**, med lätt nedtryckt gaspedal, då sker nedväxlingen automatiskt.

Kraftiga accelerationer och omkörningar

Tryck ner gaspedalen hastigt i botten (tills pedalens spärr överskrids).

Det går även att växla ned när som helst vid omkörning genom att trycka på vänster padeln.

För att lägga i backväxeln

När bilen står stilla och motorn är igång, flytta växelväljaren **1** två hack uppåt för att lägga i läge **R**.

Om bromspedalen inte är nedtryckt hörs en ljudsignal, läget **R** blinkar i ca fem sekunder på växlingsschemat på instrumentpanelen och meddelandet "Tryck ned bromsen" visas lika länge.

OBS! När motorn är igång och bilen har en hastighet mellan 0 och 8 km/h, i läge **N** eller **D**, behöver du trycka ned bromspedalen för att lägga i läge **R**.

Undantagsfall

I vissa fall av körning (som medför exempelvis motorskydd, aktivering av det elektroniska stabiliseringssystemet: ESCosv.) kan automatfunktionen lägga i en växel själv.

För att undvika felaktiga manövrer kan "automatiken" också vägra att lägga i en växel I så fall blinkar växeln på displayen några sekunder.

Undantagsfall

– **Om vägunderlaget eller väderförhållandena** (branta uppförbackar, plötsliga nedförbackar, djup snö, sand, lera osv.) gör det är svårt att behålla automatläget rekommenderar vi att du: På fordon utrustade med växel paddlar är det lämpligt att byta till manuell läge med hjälp av paddlarna. Detta för att förhindra upprepade växlingar som automatiken väljer i uppförbackar och för att erhålla motorbroms vid körning utför.
– För att undvika att motorn tjuvstannar **vintertid**, vänta i några sekunder före körning innan du flyttar spaken från läge P eller N och flyttar spaken till D eller R.

VÄXELSPAK

Parkering av bil

P aktiveras automatiskt och den automatiska parkeringsbromsen (om fordonet är utrustat) ansätts när:

- Motorn stängs av
- Förarens bilbälte lossas och bilen står stilla.

och

- Förardörren öppnas och bilen står stilla.

P visas på instrumentpanelen.

Eftersom läge **P** läggs i automatiskt när motorn stängs av, kan det vara nödvändigt att istället lägga i läge **N** i vissa biltvättar, t.ex.:

- När motorn är igång, tryck på **P**-knappen, flytta växelväljaren **1** hack uppåt eller nedåt och stäng sedan av motorn.
- När motorn är avstängd och tändningen är på, flytta växelväljaren **1** ett hack uppåt eller nedåt.

Nästa gång motorn startas läggs automatiskt läge **P** i, så som beskrivits tidigare.



Läget **P** får enbart läggas i när bilen står stilla.



För att hålla bilen still i en uppførsbacke, håll inte foten på gaspedalen.

Risk för överhettning av automatlådan.



Av säkerhetsskäl får tändningen aldrig stängas av förrän bilen står helt stilla.

Underhållsprogram

Se bilens servicehäfte eller kontakta din återförsäljare för att kontrollera om den automatiska växellådan kräver schemalagt underhåll.

Om den inte behöver service behöver du inte fylla på olja.

Funktionsstörning

– **under körning**, om meddelandet "Kontrollera växellådan" visas på instrumentpanelen indikerar detta ett fel.

Kontakta en märkesrepresentant så snart som möjligt

– **under körning**, om meddelandet "Överhettad växellåda" eller "Låt växellådan svalna: stanna tillfälligt" visas

på instrumentpanelen ska du stanna så fort som möjligt för att låta växellådan svalna tills meddelandet försvinner – **under körning**, om meddelandet "Risk för fel på växellådan" visas på instrumentpanelen är motorprestandan avsiktligt begränsad för att skydda växellådan.

Kontakta en märkesrepresentant så snart som möjligt

– **starthjälp för bil med automatväxellåda** → 330



Om du kör så att bilens underrede stöter emot något (t.ex. en trafikdelare, en förhöjd trottoar eller dylikt) kan bilen skadas (en hjulaxel kan t.ex. deformeras). För att minska risken för olyckor bör du låta din återförsäljare kontrollera bilen.

Vid motorfel eller ett elektriskt fel (fel på batteriet) som påverkar automatväxellådans funktion, se till att bilen står helt stilla.

Om meddelandet "Fel på automatisk växellåda P" visas på instrumentpanelen går det inte att koppla in **P**-läget. Se till att säkra bilen med den automa-

VÄXELSPAK

tiska parkeringsbromsen och kontakta en auktoriserad återförsäljare.

REGENERATIVT BROMSSYSTEM

Ändra regenerativ bromsning med paddlarna 1 och 2



Du kan använda paddlarna **1** och **2** för att ändra nivå av regenerativ bromsning när växelspaken befinner sig i läget D.

1: Ökar regenerativ bromsning (-).

2: Minskar regenerativ bromsning (+).

Paddlarna kan endast användas när växelspaken står i läge D.

Det är inte möjligt att använda paddlar när farthållaren → **222** eller den adaptiva farthållaren är aktiverad → **226**.



Genom att släppa upp gaspedalen använder bilen regenerativ bromsning för att bromsa ned bilens hastighet.

En del av denna energi omvandlas till elektricitet för att ladda fordonsbatteriet.



Motorbromsen ersätter inte på något vis bromspedalen.



Nivåer för regenerativ bromsning

Varningslampan **3** informerar dig om nivån för den regenerativa bromsningen:

- **A:** "Frihjulsnivå", för skonsam och ekonomisk körning. Kräver körning med föregripande bromsning;
- **B:** Låg nivå av regenerativ bromsning.
- **C:** Genomsnittlig nivå av regenerativ bromsning.
- **D:** Högsta nivå av regenerativ bromsning.

Om drivbatteriet inte längre kan absorbera energi (t.ex. fulladdat eller kallt batteri), ersätter det konventionella bromssystemet det regenererande

REGENERATIVT BROMSSYSTEM

bromssystemet samtidigt som dess funktioner bibehålls.

Däremot kan pedalen verka mer nedtryckt och kännas fastare. Detta är normalt.

För att begränsa denna effekt, använd de regenererande bromsnivåerna **A** och **B**.

SPECIALFUNKTIONER FÖR BENSINMOTORER

Funktionsvillkor som:

- långvarig körning med varningslampan för låg bränslenivå tänd
- användning av blyad bensin;
- användning av icke godkända smörjmedel eller bränsle som inte är godkända.

Eller funktionsfel som:

- ett fel i tändningssystemet, bensinstopp eller frånkopplat tändstift som ger tändningsfel och ryckig körning.
- effektförlust.

försakar överhettning i katalysatorn, minskar dess effektivitet och **kan medföra att katalysatorn förstörs och att allvarliga skador uppkommer på bilen.**

Om du upptäcker skador på katalysatorn, ta omedelbart kontakt med din märkesrepresentant och låt utföra nödvändiga reparationer snarast möjligt.

Låt din märkesrepresentant regelbundet utföra den service som föreskrivs i din bils serviceprogram. Verkstadens utbildade personal förfogar över erforderliga specialverktyg och utförliga serviceanvisningar.

Startproblem

Undvik skador på katalysatorn och startmotorn, samt förhindra att batteriet slits ut i förtid **genom att undvika**

många startförsök (använda startknappen, eller skjuta på eller dra bilen) utan att först ha identifierat orsaken till felet.

Försök inte att starta motorn utan ta kontakt med din märkesrepresentant.



Stanna inte bilen med motorn igång på platser med brännbart material t.ex. högt gräs eller löv som kan komma i kontakt med det heta avgassystemet och antändas.

Partikelfilter

Partikelfiltret används för att behandla avgaser från bensinmotorer.

Beroende på bil kan du med  varningslampan på instrumentpanelen för att indikera att filtret blir mättat och kräver rengöring. För att göra detta,

när väl  varningslampan tänds, om trafikförhållandena och hastighetsbegränsningen tillåter det, genom att köra i 50–110 km/h tills lampan slocknar.

Lampan bör slockna efter cirka 5–20 minuter.

Obs! Varningslampan kan slockna efter 20 minuter om körförhållandena som krävs för filterrengöringen inte har uppfyllts helt.

Om bilen stannas innan kontrolllampan har slocknat måste du göra om åtgärden från början.

Om filtret är för mättat visas  varningslampan, och beroende på bil,

visas  tänds på instrumentpanelen tillsammans med meddelandet "Kontrollera insprutningen". I detta fall, vänligen kontakta en auktoriserad återförsäljare.

Om  varningslampan, och be-

roende på bil, visas  tänds tillsammans med meddelandet "Risk för motorskada", stanna bilen, stäng av motorn och kontakta en godkänd återförsäljare.

SPECIALFUNKTIONER FÖR BENSINMOTORER



indikeringen **STOP** innebär att du för din egen säkerhet omedelbart bör stanna så snart trafiksituationen tillåter. Stäng av motorn och tändningen samt starta inte igen. Kontakta din återförsäljare.

PARKERINGSBROMS

Automatisk parkeringsbroms

Automatisk funktion

Åtdragning av den automatiska parkeringsbromsen



När bilen står still, kan den elektriska parkeringsbromsen användas för att hålla bilen still:

– När du trycker på motorns Start / Stoppknapp 1.

eller

– När förarens säkerhetsbälte lossas

eller

– När förardörren öppnas

eller

– När läget P läggs i.

I alla andra fall, **exempelvis vid motorstopp**, dras inte den elektriska parkeringsbromsen åt automatiskt. Det manuella läget måste då användas. Vissa länder har inte funktionen automatiska åtdragning aktiverad. Se "Manuell funktion".

Att den automatiska parkeringsbromsen har dragits åt bekräftas av var-

ningslampan , som tänds på instrumentpanelen, samt med kontrollampen 2, som tänds på strömställare 3.

När motorn har stängts av slocknar indikeringen 2 några minuter efter det att den elektriska parkeringsbromsen

har dragits åt och indikeringen  slocknar när bilen låses.

OBS! I vissa fall (fel på den elektriska parkeringsbromsen, manuell frigöring av parkeringsbromsen osv.) hörs en ljudsignal och meddelandet "Ansätt parkeringsbroms" visas på instrumentpanelen för att indikera att den elektriska parkeringsbromsen har frigjorts:

– Med motorn igång: När förardörren öppnas.

– Med motorn avstängd (t.ex. vid motorstopp): När en framdörr öppnas.

I detta fall dra i strömställaren 3 och släpp den sedan för att ansätta den elektriska parkeringsbromsen.



Den automatiska parkeringsbromsen kan användas för att bromsa bilen. Innan du lämnar bi-

len, kontrollera att den elektriska parkeringsbromsen är ordentligt åtdragen. Aktiveringen av parkeringsbromsen bekräftas av kontrollampen 2 på strömställaren 3

och varningslampan  på instrumentpanelen tills dörrarna låses. Beroende på bilmodell kan det finnas ett klistermärke på vindrutans övre del som påminner dig om detta.

Automatisk frigöring av parkeringsbromsen

Parkeringsbromsen är frigjord:

– när fordonet börjar accelerera, eller

– vid växling från läge P.

PARKERINGSBROMS

Manuell funktion

Du kan aktivera den automatiska parkeringsbromsen för hand.

Manuell åtdragning av den automatiska parkeringsbromsen



Dra i strömställaren **3**. Varningslamporna **2** och **(P)** tänds på instrumentpanelen.



Den automatiska parkeringsbromsen kan användas för att bromsa bilen. Innan du lämnar bilen, kontrollera att den elektriska parkeringsbromsen är ordentligt åtdragen. Aktiveringen av parkeringsbromsen bekräftas av kontrolllampan **2** på strömställaren **3**

och varningslampan **(P)** på instrumentpanelen tills dörrarna låses.

Beroende på bilmodell kan det finnas ett klistermärke på vindrutans övre del som påminner dig om detta.

Manuell frigöring av den automatiska parkeringsbromsen



Tryck på knappen **1** utan att trycka på pedalerna för att aktivera tändningen. Tryck på bromspedalen och tryck sedan på **3**: Indikeringen **2** i knappen

och indikeringen **(P)** på instrumentpanelen släcks.

3

PARKERINGSBROMS

Tillfälligt stopp



När du vill ansätta den elektriska parkeringsbromsen manuellt (stannat vid trafikljus, stopp med motorn igång osv.): Dra och släpp strömställaren **3**. Parkeringsbromsen lossas automatiskt när bilen körs iväg igen.

Undantagsfall

När du t.ex. ska parkera på ett lutande underlag eller med släp, drar du i strömställaren **3** i några sekunder för maximal bromsning.

Om du vill parkera utan att dra åt den elektroniska parkeringsbromsen (om det till exempel är risk för frost):

- Lägg i läge **P**: drivhjulens låses mekaniskt av drivaxeln.
- Stäng av motorn med motorns start/stoppknapp **1**.
- Lossa förarens bilbälte.
- Öppna förardörren.
- Frigör den automatiska parkeringsbromsen manuellt (se stycket om "Manuell frigöring av den automatiska parkeringsbromsen").
- beroende på utrustningsnivå ansätts parkeringsbromsen automatiskt. Du måste lossa den manuellt.



Om symbolen ej slocknar eller ljudsignalen ej upphör tyder det på ett fel till instrumentpanelen.

Då måste du stanna bilen så snart trafiksituationen tillåter det. Kontrollera att bilen står säkert och kontakta din återförsäljare.





Lämna aldrig bilen utan att först lägga i läge **P** och stänga av motorn.

När bilen står stilla med motorn igång, kan den bilen sättas i rörelse om du gasar eller en växel är ilagd.

Risk för olycka.

Funktionsstörning

– I händelse av fel ska varningslampan  tänds på instrumentpanelen tillsammans med meddelandet "Kontrollera parkeringsbromsen" och i

vissa fall varningslampan . Kontakta omedelbart din återförsäljare.

– I händelse av ett elektroniskt parkeringsbromsfel ska varningslampan

 tänds tillsammans med meddelandet "Fel på bromssystemet", en ljudsignal och i vissa fall varningslampan

. Då bör du stanna omedelbart om trafiksituationen tillåter det.

Versioner med automatväxellåda

Om förardörren är öppen eller inte riktigt stängd och motorn är igång avakti-

PARKERINGSBROMS

veras den automatiska lossningen av säkerhetsskål (för att undvika att bilen rullar iväg utan förare).

Meddelandet "Lossa Parkeringsbroms" visas på instrumentpanelen när föraren trycker ned gaspedalen.



Om meddelandet "Elektriskt fel" eller "Kontrollera batteri" eller "VARNING Bromssystem fel"

visas måste du bromsa bilen genom att lägga i 3:ans växel (på manuella växellådor) eller, P-läget (på automatväxellådor) eller genom att dra i reglaget **3** i cirka 10 sekunder.

Om förhållandena och lutningen kräver det ska du placera stoppklossar vid bilens hjul.

Risk att bilen sätts i rörelse.

Kontakta din återförsäljare.

Funktionen "Autohold"

Bilen står stilla (t.ex. vid rött ljus, i en korsning, vid en trafikstockning osv.): funktionen säkerställer bromsverkan även om föraren släpper bromspedalen.

Bromsen frigörs när föraren accelererar tillräckligt med en växel ilag.

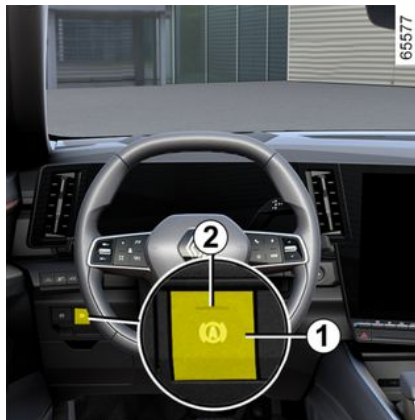

Aktivering

Tryck på strömställaren **1**.

Strömställarens varningslampa **1** tänds för att bekräfta att funktionen har aktiverats.

Avstängning

Tryck på strömställaren **1**. Om din bil upprätthålls av bromskraften trycker du även på bromspedalen.

Strömställarens varningslampa **1** slocknar för att bekräfta att funktionen har inaktiverats.

Om bromsningen bibehålls dras den automatiska parkeringsbromsen åt automatiskt när:

- föraren öppnar dörren;
- eller
- föraren lossar sitt säkerhetsbälte.
- eller
- bilen står stilla i mer än 3 sekunder.



Vid varje start återupptas funktionen i det läge som användes innan motorn stängdes av.



Den automatiska parkeringsbromsen kan användas för att bromsa bilen. Innan du lämnar bilen, kontrollera att den elektriska parkeringsbromsen är ordentligt åtdragen. Kontrolllampan tänds på knappen **2** och varningslampan



tänds på instrumentpanelen tills dörrarna låses. Beroende på bilmodell kan det finnas ett klistermärke på vindrutans övre del som påminner dig om detta.

PARKERINGSBROMS

Villkor för att bibehålla bromskraften

Följande ska vara uppfyllda:

– förardörren är stängd;

och

– förarens bilbälte är fastspänt.

och

– den automatiska parkeringsbromsen är inaktiverad

och

– bilen står inte i en mycket kraftig lutning.

Den bibehållna bromskraften bekräftas

genom att kontrolllampan  tänds på instrumentpanelen.

Villkor för att avbryta bromskraften

Följande ska vara uppfyllda:

– föraren accelererar tillräckligt med en växel ilagd

eller

– föraren inaktiverar funktionen.

Då slocknar kontrollampan  på instrumentpanelen.

MILJÖ

Din bil har tillverkats med omsorg om **miljön** i åtanke, under hela dess livstid: vid tillverkningen, under användning och vid skrotning.

Tillverkning

Din bil har tillverkats i en industrianläggning som tillämpar åtgärder för att minska miljöpåverkan på strandmiljöer och natur (minskning av vattenoch energiförbrukning, störningar av utsikt och buller, utsläpp i vatten och atmosfär, sortering och återvinning av avfall)

Utsläpp

Din bil har konstruerats för att släppa ut så lite växthusgaser som möjligt (CO₂) och att förbruka mindre bränsle (exempel: 100 g/km motsvarar 4,2 l/100 km för en bensinbil). Dessutom är bilarna utrustade med avgasreningssystem, inklusive katalysator, lambda-sond och aktivt kolfilter (det senare hindrar utsläpp i luften av bensenångor från tanken).

Du kan också bidra till att förbättra miljön

- Delar och bilar i slutet av sin livslängd får inte slängas. De måste överlämnas till en juridisk person som uppfyller miljönormerna.
- Slitna och utbytta bildelar (batteri, oljefilter, luftfilter etc.) och oljedunkar

(tomma eller innehållande spillolja) ska lämnas på särskilda samlingsställen.
– För att optimera återvinningen av din bil i slutet av dess livslängd kan du kontakta en auktoriserad återförsäljare eller besöka tillverkarens webbplats för att bli hänvisad till samlingsställen som garanterar respekt för miljön i enlighet med lokala lagar.

Återvinning

Din bil kan återvinnas till 85 % och återanvändas till 95 %.

För att uppnå dessa mål har många av bilens delar konstruerats så att de kan återanvändas. Materialen och strukturerna har utformats med omsorg för att:

- för att underlätta borttagning av delarna och deras återföring till sina respektive återvinningskanaler;
- främja en cirkulär ekonomi (återanvändning, återvinning, materialåtervinning osv.)

Detta gäller särskilt batterier för elfordon.

I syfte att spara på jordens råvarutillgångar är många av bilens delar tillverkade av återvunnen plast eller förnybara material.

MILJÖ- OCH UNDERHÅLLSRÅD

Bilen uppfyller kriterierna för återvinning och återanvändning av bilar efter sin livslängd som trädde i kraft 2015.

Vissa av bilens delar har konstruerats så att de kan återanvändas längre fram.

Dessa delar är enkla att ta bort för att kunna återvinnas och omhändertas inom återvinningsindustrin.

Genom sin utformning, originalutrustning och måttliga bränsleförbrukning uppfyller din dessutom bil de av myndigheterna ställda kraven på avgasrening. Den medverkar aktivt till att begränsa utsläppet av skadliga avgaser och att skapa energibesparande förutsättningar. Avgasutsläppen och bränsleförbrukningen beror emellertid också på dig. Se till att bilens underhålls och används på rätt sätt.

Underhåll

Vid eventuella ändringar av drivlinan eller avgasreningen ska du kontakta din återförsäljare.

Det är viktigt att använda originaldelar, särskilt när det gäller bränsleoch avgassystemen. Om delar av annat ursprung än de som rekommenderats av tillverkaren används, löper fordonsägaren risk att fordonet inte uppfyller de krav som myndigheterna ställer på avgasreningen.

Låt din auktoriserade återförsäljare utföra de inställningar och kontroller som anges i bilens underhållsprogram. Vid eventuella ändringar ska du kontakta en auktoriserad återförsäljare.

Motorinställningar

– **Tändstift:** För att uppnå optimala villkor för bränsleförbrukning, kapacitet och effekt måste man noggrant följa anvisningarna som har fastställts av utvecklingsavdelningen.

Om felaktiga tändstift används kan motorn förstöras. Kontakta din återförsäljare.

– **Tändning och tomgång:** Ingen justering behövs.

– **Luftfilter, bränslefilter:** En igensatt luftrenarinsats minskar kapaciteten. Byt luftrenarinsatsen.

Avgaskontroll

Med avgaskontrollsystemet kan funktionsfel i bilens avgasreningssystem upptäckas.

Dessa fel kan förorsaka giftiga utsläpp eller mekaniska fel.



Den här kontrollampan på instrumentpanelen indikerar eventuella fel i systemet.

Den tänds när tändningen slås på och slocknar när motorn startar.

– Kontakta en återförsäljare snarast om lampan skulle lysa med fast sken.
– Om den blinkar, sänk motorvarvtalet tills den slutar blinka. Kontakta din återförsäljare så snart som möjligt.

RÅD VID KÖRNING, EKO KÖRNING

Sparsam körning

Bränsleförbrukningen är godkänd och överensstämmer med en regelsenlig standardmetod. Den är samma för alla tillverkare, vilket gör det möjligt att jämföra olika bilar.

Bränsleförbrukningen vid faktisk användning beror på bilens förutsättningar för användning, utrustningen och förarens körsätt. Läs råden nedan för att optimera förbrukningen.

Beroende på bil så har du olika funktioner för att minska bränsleförbrukningen.

På instrumentpanelen:

- Varvräknare.
- Indikering för växelskifte.
- Indikator för körstil.
- Läge ECO.
- effektmätaren.

På multimediaskärmen (se multimediasystemets användarhandbok för mer information):

- uppgifter om din energiförbrukning;
- ett energiförbrukningsdiagram;
- resultat baserat på din körstil;
- ECO råd vid körning,
- En sammanställning av tidigare körning och besparingsråd på multimediaspelen.
- ECO-körläge.

På instrumentpanelen A



Beroende på bil kan du anpassa instrumentpanelen med olika typer av information.

Indikator för körstil 2



Eco-monitorn **3** är en realtidsindikator på din körstil. Den kan hjälpa dig att minska förbrukningen genom att ge lämpliga råd.

Du kan visa indikatorn för körstil genom att upprepade gånger trycka uppåt/nedåt på strömställaren **1**.

Ju större bladet som visas på indikatorn **2** är, desto bättre hanteras hastighet, acceleration och förutseende när det gäller ekokörning.

Ju mindre bladet som visas på indikatorn **2** är, desto sämre hanteras hastighet, acceleration och förutseende när det gäller ekokörning.

RÅD VID KÖRNING, EKOKÖRNING

Om ditt körbeteende bedöms som oekonomiskt (litet orange blad) kan du få råd.

Om du kontrollerar denna indikation regelbundet kan du minska din bränsleförbrukning.

3

På multidisplayen 4

Körjournal över körd sträcka

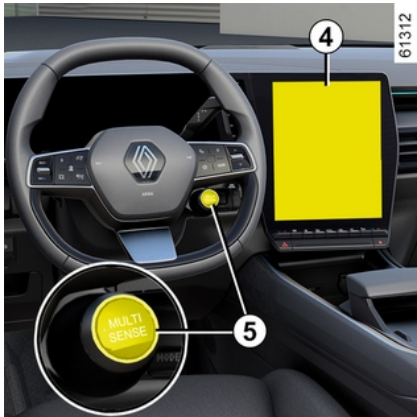

När motorn stängs av visas ett meddelande på multimediaskärmen 4 för att ge information om din körning under den senaste resan.

Detta meddelande ger direkt tillgång till menyn "ECO-körning". Den här menyn ger mer information om din körning

och dess inverkan på bränsleförbrukningen.

För mer information, se multimediasystemets instruktionsbok.

ECO-läge

ECO läget är en funktion som optimerar bränsleförbrukningen. Den påverkar bilens beteende (acceleration, växling, farthållare, inbromsning osv.).

Genom att accelerera mindre vid körning i och i utkanten av stora städer förbrukas mindre bränsle.

Start av funktionen



Du kan komma åt ECO-läget:

– Via multidisplayen 4;

– genom att använda reglaget under ratten 5.

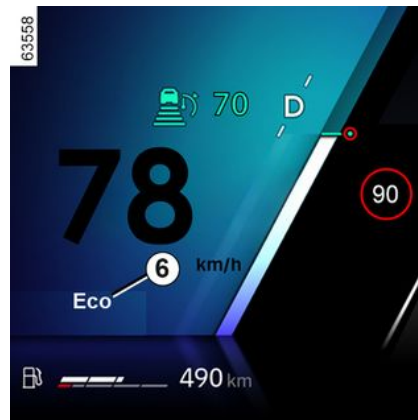

"ECO"-indikatorlampan 6 visas på instrumentpanelen för att bekräfta att den är aktiverad.

För att göra detta, tryck ner gaspedalen snabbt och helt i botten.

ECO läget återaktiveras så fort gaspedalen släpps.

Avstängning av funktionen

För att avaktivera ECO-läget, se multimediaanvändarmanualen.

RÅD VID KÖRNING, EKO-KÖRNING

Effektmätare

Ekonometeren ger dig en realtidsvy över den energi som förbrukas eller återvinns när fordonet är i rörelse.

Användningsområde "Energiåtervinning" A

När du släpper gaspedalen under körning, eller bromsar under körning, så skapar motorn elektricitet under hastighetsminskningen som används för att bromsa bilen och för att ladda batteriet.

Användningszon "Optimal" B

Indikerar ekonomisk körning med balans mellan återvinning och energiförbrukning.

Användningsområde "Energiförbrukning" C

I el- eller hybridläget ger drivbatteriet och/eller förbränningsmotorn ger den energi som krävs för att driva bilen.

Navigeringssystem

Använd informationen i ditt navigeringssystem (trafikinfo osv.) för att underlätta din resa.

Råd vid körning och ECO-körning

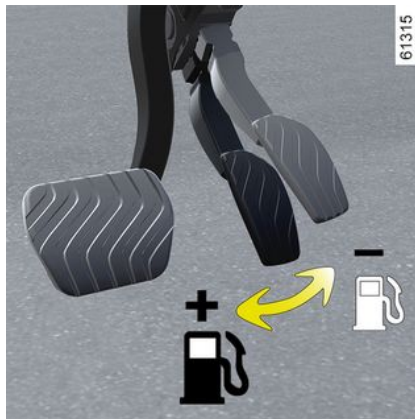

Köregenskaper

– För att motorn snabbt ska uppnå normal arbetstemperatur ska du köra den med lätt belastning i stället för att låta den gå på tomgång.

– Höga hastigheter påverkar bilens bränsleförbrukning avsevärt.

Exempel (i jämn hastighet):

– Att minska hastigheten från 130 km/h till 110 km/h sparar ungefär upp till 20 % bränsle

– Att minska hastigheten från 90 km/h till 80 km/h sparar ungefär upp till 10 % bränsle.

– Dynamisk körning med omfattande och frekventa accelerationer och fart-

minskningar kostar mycket bränsle i förhållande till vad du sparar i tid.

– Belasta inte motorn på mellanväxlar. Kör alltid på högsta möjliga växel.

– Undvik häftiga accelerationer.

– Bromsa så lite som möjligt. Om du i god tid förutser ett hinder eller en kurva behöver du bara lyfta foten.

– Ge inte mer gas i uppförsläge än på plant underlag för att försöka bibehålla hastigheten. Håll helst foten i samma läge på gaspedalen.

– Dåligt väder, vägen är översvämmad:



Var försiktig om du måste köra på en översvämmad väg. Vattennivån får inte överskrida fälgens nedre kant.

Värmekomforten

Det är normalt att märka en ökad bränsleförbrukning vid användning av uppvärmningen (särskilt när utomhus-temperaturen sjunker under noll) eller AC:n aktiverad.

RÅD VID KÖRNING, EKOKÖRNING



Hinder för körning

På förarsidan är det viktigt att endast använda skyddsmattor som är anpassade till bilen och som sitter fast i de förinstallerade delarna.

Kontrollera därför regelbundet deras fästen. Lägg aldrig flera mattor på varandra.

Risk för klämning av fötterna

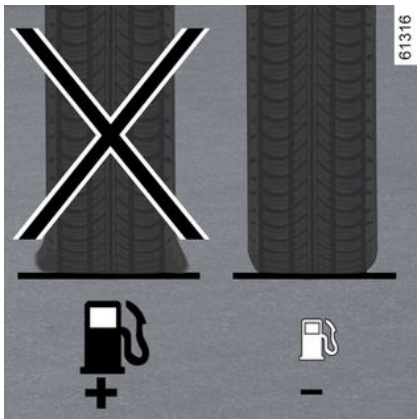

Däck

- Ett för lågt däcktryck medför ökad bränsleförbrukning.
- För att optimera bränsleförbrukningen kan du ställa in det högsta rekommenderade däcktrycket eller det tryck som anges i förardörrens öppning → 319.

menderade däcktrycket eller det tryck som anges i förardörrens öppning → 319.

- Användning av icke föreskrivna däck kan medföra ökad bränsleförbrukning.



Användningsråd

- Välj ECO-läge när så är möjligt.
- Elektricitet förbrukar bränsle. Koppla därför ifrån alla elektriska tillbehör när de inte behövs längre. **Men** (säkerheten är viktigast) anpassa alltid belysningen till rådande siktförhållanden (det är viktigt att se och synas).
- Använd ventilationsläget. Att köra med öppna rutor drar 4 % mer bränsle vid 100 km/h.
- När du tankar, fyll inte på så mycket att det rinner över.

- **För bilar utrustade med klimatanläggning utan automatläge** bör systemet stängas av när det inte behövs längre.

Några råd för att minska bränsleförbrukningen och skydda miljön:

Om bilen har stått stilla på någon varm plats i starkt solsken, tänk då på att öppna dörrarna några minuter innan du startar så att den upphettade luften släpps ut.

- Ta bort takracket när det inte används.
- Skrymmande föremål fraktas lämpligast på ett släp.
- Vid körning med husvagn, använd en godkänd vindavvisare. Glöm inte att justera den.
- Undvik kortdistanskörningar (korta körsträckor med långa ståtider). Motorn hinner då aldrig uppnå optimal arbetstemperatur.

VARNINGSSYSTEM FÖR DÄCKTRYCKSFÖRLUST

61319

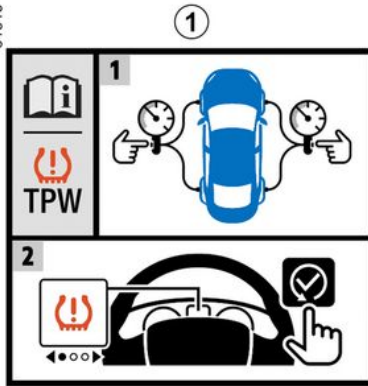

När bilen är utrustad med det här systemet varnas föraren om trycket sjunker i något av däcken.



Systemet kan identifieras via etiketten 1 på bilen.

Funktionsprincip



Systemet upptäcker om trycket i något av hjulen har sjunkit genom att mäta hjulens hastighet under körningen.

Varningslampan 2  lyser med fast sken för att informera föraren vid för lågt tryck (för lågt tryck, punkterat däck osv.).



Denna funktion fungerar som en körhjälp under körning.

Funktionen ersätter inte förarens kontroll över bilen. Det kan alltså aldrig befria föraren från dennes ansvar och skyldighet att visa uppmärksamhet. Kontrollera däckstrycket (gäller även reservhjulet) en gång i månaden.

Funktionsvillkor

För att kunna ge en tillförlitlig varning i händelse av tryckförlust måste systemet återställas med ett däcktryck som motsvarar ett av dem som anges på däcktrycksetiketten (referensvärden) → 319.

Återställning ska alltid utföras efter en däcktrycks kontroll av alla fyra däck (kalla).

I följande situationer kan systemet reagera med viss fördröjning eller inte fungera korrekt:

- Systemet har inte nyinitierats efter pumpning av eller åtgärd på hjulen.
- Felaktig återställning av system: Däcktryck skiljer sig från rekommenderade tryck

VARNINGSSYSTEM FÖR DÄCKTRYCKSFÖRLUST

- Väsentlig viktförändring eller omfördelning av lasten till bilens ena sida.
- Sportig körning med kraftig acceleration.
- Körning på snöigt eller halt underlag.
- Körning med snökedjor.
- Montering av endast ett nytt däck.
- Användning av däck inte som har godkänts av bilverkaren.

i Däcktrycket måste kontrolleras innan återställningsproceduren påbörjas. Systemet utfärdar ingen varning om trycket inte motsvarar det rekommenderade trycket.

i Ett plötsligt tryckfall på ett däck (däckexplosion osv.) kanske inte omedelbart detekteras av systemet.

Förfarandet för att återställa standardnivåerna för däcktryck

Detta bör utföras:

- Efter varje pumpning eller återställning av däcktrycket;
- Efter ett hjulbyte.
- efter en hjulskiftning,

Däcktrycket ska motsvara den aktuella användningen av bilen (tom, lastad fordon, körning på motorväg o.s.v.). Håll rätt däcktryck (gäller även reservhjulet). Kontrollera dem minst en gång i månaden och före varje lång resa (se etiketten på kanten av förardörren → 319).

Återställningsprocedur via multimediaskärmen 3



Återställningsproceduren måste utföras medan fordonet står stilla och tändningen är påslagen. För mer information, se multimediasystemets instruktionsbok.



Varningslampan

STOP betyder att du

för din egen säkerhet omedelbart bör stanna så snart trafiksituationen tillåter det.

Omjustering av däcktrycket

Trycket i de fyra däcken ska ställas in när däcken är kalla (se etiketten i förardörren).

Om däcktrycket inte kan kontrolleras på kalla däck, måste de angivna trycken höjas med 0,2 till 0,3 bar (3 PSI).

Däcktrycket får inte sänkas när däcken är varma, exempelvis efter långvarig körning i hög fart.

Efter varje pumpning eller justering av däcktrycket ska referensvärdet för däcktryck återställas.

Byte av hjul/däck

Använd endast utrustning som har godkänts av tillverkaren, annars finns det risk att systemet reagerar med viss fördröjning eller inte fungerar korrekt → 317.

Efter varje byte av hjul/däck måste däcktrycket justeras och en återställ-

VARNINGSSYSTEM FÖR DÄCKTRYCKSFÖRLUST

ning av däcktryckets referensvärde utföras.

Reservhjul

Om bilen har denna utrustning monterad justerar du däcktrycket och återställer referensvärdet för däcktryck.

Däckreparationsspray och sats för däckpumpning

Använd endast utrustning som har godkänts av tillverkaren, annars finns det risk att systemet reagerar med viss fördröjning eller inte fungerar korrekt → 320. Efter att du använt punkterings-satsen för däck justerar däckstrycket och startar återställningen av däcktryckens referensvärde.

Felaktigt däcktryck







Tabellen på följande sida innehåller de varningsmeddelanden som visas på instrumentpanelen 4 när systemet upptäcker ett fel på däcktrycket.

VARNINGSSYSTEM FÖR DÄCKTRYCKSFÖRLUST

Tabell med felmeddelande

Informationen på instrumentpanelen informerar om alla eventuella fel (t.ex. för lågt däcktryck eller punkterat däck).

Kontroll- och varningsindikeringar	Meddelanden	Avläsningar
 tänds	Kontr däckstryck och lär in	Det här indikerar att ett däck har för lite luft eller är punkterat. Kontrollera och justera trycket i de fyra däcken när däcken är kalla och återställ systemet.
 blinkar och lyser sedan	Kontr däckstryck och lär in	Det här indikerar att återställningen misslyckades. Kontrollera och justera däcktrycket innan du startar återställningsproceduren igen.
 blinkar och lyser sedan tillsammans med varningslampan 	TPW kontroll	Det här indikerar ett systemproblem. Frågor, kontakta din återförsäljare.
 blinkar och lyser sedan	TPW inte tillgänglig	Det här indikerar att ett reservhjul som är större eller mindre än de andra tre hjulen har monterats på bilen. Systemet förblir otillgängligt tills ett hjul som har samma storlek som de andra hjulen har monterats och återställningsproceduren har utförts.

KÖRHJÄLP OCH ASSISTANS VID KÖRNING

Beroende på bil kan dessa omfatta:

- **låsningfria bromsar (ABS)**,
- **elektroniskt stabiliseringssystem (ESC) med kontroll av understyrning och antispinnssystem**,
- **Nödbromsassistans**
- **assistans vid körning med släp**,
- **Starthjälp i backe**.
- **hastighetskontroll i backe (HDC)**,
- **bakhjulsstyrningen**
- **Kollisionsbromsning**.
- **regenerativt bromssystem**.



Dessa funktioner är extra körhjälp vid kritiska förhållanden för att anpassa bilens uppförande

och underlätta körningen.

Funktionerna är inte avsedda att ta över förarens roll. **De ökar inte bilens prestanda och bör inte uppmuntra till högre hastigheter.** De kan alltså aldrig befria föraren från ansvar och från skyldigheten att visa uppmärksamhet (föraren ska alltid vara vaksam på plötsliga händelser som kan inträffa under körningen).

Låsningfria bromsar (ABS)

Vid kraftig inbromsning hindrar ABS hjulen från att låsa sig och kontrollerar stoppsträckan och bilen.

Under dessa förhållanden kan du göra en undanmanöver genom att bromsa. Dessutom kan detta system förkorta bromssträckan vid dåligt väggrepp (fuktig vägbanan).

Varje gång ABS-systemet arbetar märker du detta genom en lätt pulsering i bromspedalen. Framre passagerar-ABS kan aldrig förbättra de "fysiska" prestanda som beror på väggreppet mellan däck och vägbanan. Sedvanliga försiktighetsåtgärder bör därför **alltid** vidtas (avstånd till framförvarande fordon osv.).



I nödfall bör du trycka på bromspedalen med **full kraft och hålla pedalen nere**. Att försöka reglera bromsverkan genom att successivt öka bromstrycket med bromspedalen (genom pumpning) har alltså ingen effekt. Framre passagerar-ABS modifierar nedtryckningen i bromssystemet.

Driftstörningar:

–  och  tänds på instrumentpanelen åtföljt av meddelandena "Kontrollera ABS", "Kontrollera bromssystemet" och "Kontrollera ESC" för att indikera att ABS, ESC och Aktiv nödbromsning är avaktiverade. **Bromsning tillhandahålls** fortfarande;

– , ,  och

STOP tänds på instrumentpanelen åtföljt av meddelandet "Bromssystemfel" **för att indikera att det är fel på bromssystemet**.

I båda fallen tar du kontakt med närmaste återförsäljare.



Bromssystemet är delvis i funktion. Det kan emellertid vara **riskfyllt att bromsa kraftigt** och detta medför i sin tur att du bör stanna (om trafiken tillåter). Kontakta din återförsäljare.

KÖRHJÄLP OCH ASSISTANS VID KÖRNING

Elektroniskt stabiliseringssystem (ESC) med kontroll av understyring och antispinnssystem

3

Elektroniskt stabiliseringssystem ESC

Detta system hjälper till att kontrollera bilen i "kritiska" kör situationer (undantagsmanövrer, förlorat väggrepp vid kurvtagning).

Funktionsprincip

En givare i styrningen känner av den färdväg föraren valt.

Andra givare placerade på andra platser i bilen, mäter den verkliga körriktningen.

Systemet jämför förarens önskan med bilens faktiska bana och korrigerar denna om nödvändigt genom att kontrollera bromsarna för vissa hjul och/eller

motoreffekten. Indikeringen  blinkar på instrumentpanelen när systemet aktiveras.

Kontroll av understyring

Detta system förbättrar ESC-systemets funktion vid kraftig understyring (förlorat väggrepp för framhjulen).

Antispinnkontroll

Detta system hjälper till begränsa drivhjulens slirning och att kontrollera bilen vid start, gaspådrag eller fartminskning.



Funktionsprincip

Med hjälp av givarna vid hjulen mäter och jämför systemet hela tiden hastigheten på drivhjulen och förhindrar att motorn rusar. Om ett hjul tenderar att slira, tvingar systemet det att bromsa tills det återfår greppet om underlaget. Systemet justerar också motorvarvtalet med hänsyn till hjulens väggrepp, oberoende av det tryck som utövas på gaspedalen.

I vissa situationer (körning på mycket löst underlag som snö eller lera eller körning med snökedjor) kan systemet minska motoreffekten för att begränsa hjulslirning.

Funktionsstörning

Om ett systemfel upptäcks visas meddelandet "Kontrollera ESC" och var-

ningslamporna  och  visas på instrumentpanelen. I det här fallet avaktiveras ESC och antispinnregleringen.

Frågor, kontakta din återförsäljare.

Aktiverar, kopplar ur dragkontrollfunktionen



I vissa situationer (körning på mycket löst underlag som snö eller lera eller körning med snökedjor) kan systemet minska motoreffekten för att begränsa hjulslirning. Aktivera funktionen genom att trycka på strömställaren **1**. Om du inte vill ha denna funktion kan du stänga av den med knappen **1**. I detta

fall lyser varningsindikeringen  konstant på instrumentpanelen åtföljd av meddelandet "ESC AV".

Antispinnsystemet ger extra säkerhet. Rekommendationen är att du inte ska köra med den här funktionen inaktiverad. Ta dig ur situationen så fort som

KÖRHJÄLP OCH ASSISTANS VID KÖRNING

möjligt genom att trycka på knappen **1** igen.

Panikbromsassistans

Detta system kompletterar ABS vilket bidrar till att minska bilens stoppavstånd.

Funktionsprincip

Systemet kan registrera en panikbromssituation. I detta fall träder bromsservon omedelbart in med maximal kraft och kan i vissa fall aktivera ABS.

Systemet ABS bromsningen säkras så länge som bromspedalen är nedtryckt.

Bromsljusen tänds

Beroende på utrustningsnivå kan dessa blinka om hastigheten plötsligt minskar.

Föregripande bromsning

När du släpper gaspedalen snabbt föregriper systemet bromsningen så att bromssträckan kan minskas.

Undantagsfall

När farthållaren är aktiverad:

- om du trycker ned gaspedalen kan systemet komma att aktiveras när du släpper upp den;
- om du inte trampar på gaspedalen aktiveras inte systemet.

Funktionsstörning

När systemet upptäcker ett driftfel visas meddelandet "Kontrollera bromssystemet" på instrumentpanelen åtföljt

av varningslampan .

Frågor, kontakta din återförsäljare.



Dessa funktioner är extra körhjälp vid kritiska förhållanden för att anpassa fordonets uppförande och underlätta körningen. Funktionerna är inte avsedda att ta över förarens roll. **De ökar inte fordonets prestanda och bör inte uppmuntra till högre hastigheter.** De kan alltså aldrig befria föraren från ansvar och från skyldigheten att visa uppmärksamhet (föraren ska alltid vara vaksam på plötsliga händelser som kan inträffa under körningen).

Assistans vid körning med släp

Systemet hjälper till att bevara kontrollen över bilen då ett släp används. Den känner av pendlings som kan uppstå vid dragningen av ett släp vid särskilda körförhållanden.

Funktionsvillkor

- Funktionen måste aktiveras av en märkesrepresentant,
- dragkroken måste vara godkänd av en märkesrepresentant,
- kablaget måste vara godkänt av en märkesrepresentant,
- Släpet måste vara kopplat till bilen.

Funktionsprincip

Funktionen stabiliserar bilen genom:

- en asymmetrisk inbromsning av framhjulen som minskar pendlingsarna som kan uppstå på grund av släpet,
- en inbromsning på fyra hjul och en begränsning av motorns vridmoment för att minska bilens hastighet till dess att pendlingsarna upphör.

Kontrolllampan  blinkar då på instrumentpanelen.



När kablaget används utan att ett släp är kopplat till det (cykelhållare, lasthållare med belysning etc.) kan funktionen reagera på vissa körförhållanden, såsom exempelvis vid spårbildning.
Risk för hastighetsminskning.

KÖRHJÄLP OCH ASSISTANS VID KÖRNING

Starthjälp i backe

Beroende på graden av lutning hjälper detta system föraren vid start i backe. Förhindrar bilen att rulla bakåt genom att bromsa automatiskt, då föraren lyfter foten från bromspedalen för att trycka på gaspedalen.

Systemets funktion

Det fungerar enbart om växelväljaren befinner sig i ett annat läge än neut-ralläget (annat läge än N eller P i bilar med automatlåda) och om bilen står helt stilla (bromspedalen nedtryckt).

Systemet håller kvar bilen i cirka **2 sekunder**. Därefter lossas bromsarna gradvis (bilen rullar beroende på lutningen).



Systemet för starthjälp i backe kan inte alltid helt hindra bilen från att rulla bakåt i alla situationer

(t.ex. vid mycket kraftig lutning). Föraren kan alltid använda bromspedalen och på så vis hindra bilen från att rulla bakåt.

Funktionen för starthjälp i backe bör inte användas under långa stopp: använd bromspedalen. Denna funktion har inte utformats för att få bilen att stå stilla under en längre tid.

Använd om det behövs bromspedalen för att stanna bilen.

Föraren ska vara särskilt uppmärksam vid halt underlag.

Risk annars för allvarliga skador.

Hastighetskontroll i backe (HDC)

(kan variera från bil till bil)

Denna funktion gör att bilens hastighet kan begränsas utan att man behöver trycka på bromspedalen (när du kör nedför en brant backe).

Hastighetskontrollen i backe fungerar mellan ca 6 och 30 km/h i framåtväxel-läge och ungefär 6 km/h i bakåtväxel-läge.

Obs! Om bilens hastighet är högre än 60 km/h, inaktiveras systemet och var-

ningslampan  slocknar.

Aktivering/avstängning av systemet

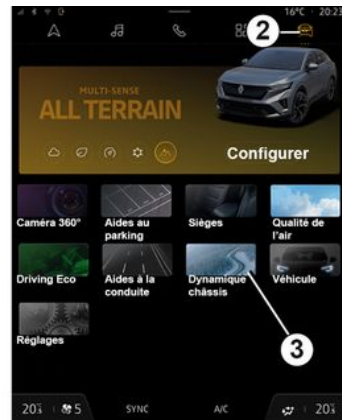

61454

KÖRHJÄLP OCH ASSISTANS VID KÖRNING



61455

Det finns flera aktiveringsmetoder för att få tillgång till systemet:

- via widgeten "Hill Descent Control" (om den har konfigurerats av kunden)
- via funktionen "Favoriter" (om den har konfigurerats av kunden) ➔ **104**
- beroende på bil från läget "Fordon" **2**, välj "Chassidynamik" **3** och tryck

sedan på **4**. Varningslampan  visas på instrumentpanelen. Tryck på **4** igen för att stänga av funktionen. Var-

ningslampan  släcks på instrumentpanelen.

Aktivering av systemet

När bilen rör sig i nedförsbacke börjar varningslampan  lysa i grönt så snart en tillräcklig lutning identifieras. Vid aktivering av hastighetskontroll i backe kan hastigheten ökas med gaspedalen och minskas med bromspedalen.

Obs! Detta system fungerar inte när växelspaken är i läget **P** om bilen kör på ett jämnt underlag.

Funktionsstörning

Vid ett driftfel visas meddelandet "Kontrollera HDC" i orange på instrumentpanelen.

Vid fel på anläggningen bör du ta kontakt med din märkesrepresentant.

Om systemet inte är tillgängligt visas meddelandet "HDC ej tillgänglig" på instrumentpanelen.



Hastighetskontrollen i backe kan tillfälligt inaktiveras automatiskt om det finns risk för att bromssystemets temperatur ökar

(varningslampan  slocknar). Använd om det behövs bromspedalen för att stanna bilen. Föraren ska vara särskilt uppmärksam vid halt underlag och/eller lutning.

Risk annars för allvarliga skador.

3

KÖRHJÄLP OCH ASSISTANS VID KÖRNING

Bakhjulsstyrning



För bilar som är utrustade med bakhjulsstyrning riktar det här systemet, när bilen körs, bakhjulen enligt körförhållandena: vid låg hastighet främjar systemet manövrerbarheten, vid högre hastigheter optimerar det bilens stabilitet.

Vid körning i låga hastigheter styr bakhjulen i motsatt riktning mot framhjulena (figur **A**) för att förbättra bilens manövrerbarhet. Detta är praktiskt vid stadskörning, på krokiga vägar, vid parkering etc.

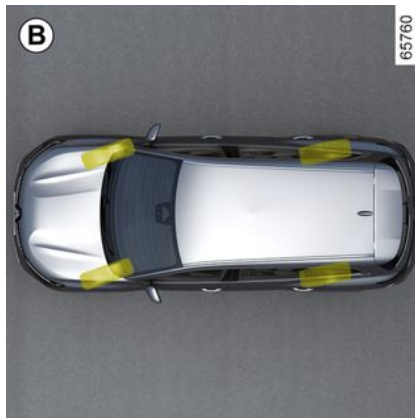

Vid körning i högre hastigheter styrs bakhjulen i samma riktning som framhjulena (figur **B**) för att optimera bilens stabilitet. Det är praktiskt vid filbyte, vid kurvtagning etc.

Obs! Systeminställningarna (tillgänglighet osv.) beror på läget i menyn "MULTI-SENSE » ➔ 274".

Funktionsstörning

– Om varningslampan  visas på instrumentpanelen tillsammans med varningslampan "Kontrollera styrning", kontakta omedelbart en märkesrepresentant.

– Om varningslampan  visas på instrumentpanelen tillsammans med meddelandet "Styrfel" tyder detta på ett systemfel.



STOP kräver att du stannar så snart trafikförhållandena tillåter det.

Kontakta din återförsäljare.

Om bilens underrede stöter emot något (t.ex. en trafikdelare, en förhöjd trottoar eller annat hinder) kan bilen skadas (t.ex. kan en hjulaxel deformeras).

För att minska risken för olyckor bör du låta din återförsäljare kontrollera bilen.

Multikollisionsbromsning

Multikollisionsbromsning minskar risken för ytterligare kollisioner efter en olycka genom att tillfälligt stoppa din bil.

Funktionsprincip

När airbagsystemet upptäcker en kollision utlöses bältessträckarna eller airbagarna ➔ 61 och funktionen "Multikollisionsbromsning" aktiverar det elektro-

KÖRHJÄLP OCH ASSISTANS VID KÖRNING

niska stabiliseringssystemet (ESC):ESC) för att bromsa bilen.

Multikollisionsbromsning avaktiveras under drift om:

– Föraren trycker ner gaspedalen ordentligt;

och/eller

– bromskraften som alstras av att föraren trycker ned bromspedalen är större än den kraft som alstras av den automatiska bromsning som utlöses av funktionen.

Observera: Multikollisionsbromsning kräver att bilens bromssystem fungerar korrekt.

Funktionsstörning

Om systemet upptäcker ett funktionsfel visas meddelandet "Kontrollera postkollision" och varningslampan

 visas på instrumentpanelen.

I detta fall inaktiveras funktionen. Frågor, kontakta din återförsäljare.

Regenerativt bromssystem

Vid en bromsning kan det regenerativa bromssystemet omvandla energin som skapas av fordonets hastighetsminskning till elektricitet.

Detta laddar motorbatteriet och förlänger räckvidden.

Funktionsstörning

–  tänds på instrumentpanelen tillsammans med meddelandet "Kontrollera bromssystemet": **bromservon fungerar fortfarande.**

Under de här villkoren kan bromspedalen kännas annorlunda.

Det rekommenderas att du trycker med full kraft och håller ner pedalen.

Fråga din märkesrepresentant.

–  tänds på instrumentpanelen tillsammans med meddelandet "Bromssystemfel": **detta indikerar att det är fel på bromssystemet.**

Kontakta din märkesrepresentant.



indikeringen  innebär att du för din egen säkerhet omedelbart bör stanna så snart trafiksituationen tillåter. Stäng av motorn och tändningen samt starta inte igen. Kontakta din återförsäljare.

YTTERLIGARE KÖRHJÄLPSFUNKTIONER

Min säkerhet

Med funktionen "My Safety" kan du avaktivera eller aktivera ett antal förarassistansfunktioner samtidigt.

Beroende på utrustningsnivå kan du konfigurera funktionen "My Safety" från multimediaskärmen genom att välja vilka körhjälpfunktioner som ska stängas av som en grupp.

Åtgärd



Läget "Alla PÅ"

Beroende på fordon är de berörda funktionerna och konfigurationerna för körassistans de följande:

- Hastighetsvarning → 199;
- förebyggande av filbyte → 169;
- Alert förare → 197.
- förebyggande av filbyte vid nödsituationer → 175.

När läget "Alla PÅ" är aktiverat: Tänds kontrollampan på knappen **1** och meddelandet "My Safety All ON vald" visas på instrumentpanelen för att bekräfta detta. De körhjälpmedel som finns tillgängliga i läget aktiveras.

"Anpassat" läge

I det här läget kan du **inaktivera** eller **återaktivera** vissa körhjälpmedel som är tillgängliga i läget "Allt PÅ" och som tidigare konfigurerats med inställningen "MY SAFETY PERSO".

Med tändningen påslagen trycker du på strömställaren **1** två gånger i snabb följd. Vid första tryckningen visas meddelandet "Tryck igen för Min anpassade säkerhet" på instrumentpanelen. Vid andra trycket släcks varningslampan på brytaren **1**. Läget "Anpassat" är aktiverat. Meddelandet "My Safety Perso vald" visas på instrumentpanelen.

För att växla tillbaka till läget "Alla PÅ" trycker du **en gång** på knappen **1**. Kontrollampan i strömställaren **1** tänds.



Beroende på hur lång tid som har gått efter den senaste gången motorn stängdes av återaktiveras varningarna:

- När bilen låses upp.
eller
- När en dörr öppnas.
eller
- När motorn startas om.

Konfiguration för läge Perso

Från multimediaskärmen 2



YTTERLIGARE KÖRHJÄLPSFUNKTIONER

För mer information, se multimediasystemets bruksanvisning.

Förebyggande av filbyte



Med hjälp av informationen från **1** kameran utlöser funktionen korrigerande åtgärder på fordonets styrsystem när en heldragen eller streckad linje korsas eller när fordonet närmar sig vägrenen (vägdelen, hinder, trottoar, vägbank osv.) utan att körriktningssvisarna aktiveras.

Beroende på inställning, om du korsar en streckad linje utan att aktivera körriktningssvisaren, fungerar funktionen:

- varnar föraren utan korrigerande åtgärder på styrsystemet; eller

- utför korrigerande åtgärder på styrningen.



Du kan när som helst **återta kontrollen över fordonet** genom att röra på raten.

Kamerans placering 1

Se till att vindrutan inte är täckt (av smuts, snö, kondens osv.).



Denna funktion fungerar som en körhjälp under körning. Funktionen är under inga omständigheter avsedd att befria föraren från ansvar och skyldighet från att visa uppmärksamhet. Föraren ska hela tiden ha fullständig kontroll över fordonet.

Aktivering/avstängning

Från multimediaskärmen 2



För mer information, se multimediasystemets bruksanvisning.

YTTERLIGARE KÖRHJÄLPSFUNKTIONER

Med hjälp av reglaget "My Safety" 3



– För att stänga av funktionen, om denna har stängts av från läget "Anpassad" i funktionen "My Safety",
→ 168 tryck på knapp 3 två gånger.

Varningsindikeringen  visas i gult på instrumentpanelen.

– Om du vill återaktivera funktionen trycker du 1 gång på knappen 3. Var-

ningsindikeringen  visas på instrumentpanelen.

Åtgärd



När funktionen är aktiverad visas

 och vänster och höger linjeindikator 4 i grått på instrumentpanelen.

Funktionen är redo att varna eller ingripa om bilens hastighet är över cirka

65 km/h och varningslampan  och vänster eller höger linjeindikator 5 visas i vitt.

Funktionen är aktiv om bilen

- närmar sig en väggen utan att aktivera körriktningsvisare;
- korsar en heldragen linje utan att körriktningsvisaren aktiveras;

– Korsar en streckad linje utan att aktivera körriktningsvisaren om inställningen "Körning på streckad linje" är vald.

I detta fall:

– Utlöser funktionen en korrigerande åtgärd på bilens styrning för att korrigera bilens färdriktning.

– varningslampan  och indikatorn 4 vid sidan av den korsade linjen blir gula på instrumentpanelen.

Om den korrigerande åtgärden på styrsystemet inte är tillräcklig blir varnings-

lampan  och indikatorn 4 vid sidan av den korsade linjen röda på instrumentpanelen och ratten kommer att vibrera.

När inställningen "Körning på streckad linje" inte är vald **avger funktionen en ljudvarning** om bilen korsar en streckad linje utan att aktivera körriktningsvisaren och det inte finns någon väggen tillräckligt nära linjen.

I detta fall varnar funktionen föraren:

– Ratten vibrerar.

och

– varningslampan  och indikatorn 4 vid sidan av den korsade linjen blir röda på instrumentpanelen.

YTTERLIGARE KÖRHJÄLPSFUNKTIONER

OBS! I kurvor tillåter funktionen att du lätt skär kurvan.

Undantagsfall

"Behåll Kontrollen" Varning

– Om systemet är i funktion och inte känner av någon aktivitet på ratten visas meddelandet "Behåll Kontrollen" på instrumentpanelen och åtföljs av en ljudsignal och, beroende på bilmodell,

varningsindikeringen  i gult tills föraren åter har tagit kontroll över bilen.

– Om systemet har varit i funktion för länge visas meddelandet "Behåll Kontrollen" på instrumentpanelen åtföljt av en ljudsignal och – beroende på bil –

varningsindikeringen  lyser gult tillsammans med indikatorn **4** på sidan av den aktuella linjen tills föraren har återtagit kontroll över bilen.



Du kan när som helst avbryta korrigeringen av färdriktningen genom att röra på ratten.

Fordon utrustat med "Active driver assist"

Om funktionen "Filcentrering" aktiveras samtidigt som funktionen "Förebyggande av avvikelse ur fil" kommer indikeringens visning att variera enligt följande:

– Funktionen "Körfältscentrering" är aktiverad: den gröna varningslampan



ersätter den vita eller grå var-

ningslampan  på instrumentpanelen. Således informeras du som en prioritet om statusen för funktionen "Kanalcentrering";

– Funktionen "Körfältscentrering" är i vänteläge och funktionen "Förebyggande av filbyte" är varken redo eller aktiverad: den grå varningslampan



ersätter den vita eller grå var-

ningslampan  på instrumentpanelen. Således informeras du som en prioritet om statusen för funktionen "Kanalcentrering";

– Funktionen "Körfältscentrering" är i beredskap när funktionen "Förebyggande av filbyte" är redo eller aktive-

rad: varningslampan  visas i rött eller gult på instrumentpanelen. Således informeras du som en prioritet om

statusen för funktionen "Förebyggande av filbyte".

I vilket fall som helst informeras du hela tiden om funktionens status när den kontrollerar styrsystemet i ditt fordon. Den mest användbara informationen visas alltid.

Funktionen är tillfälligt ej tillgänglig / inaktiverad

– Mycket snabbt överskridande av linje.

– Fortsatt körning på en linje.

– Omkring fyra sekunder efter filbyte.

– Snåva kurvor.

– Nedsatt sikt.

– Körriktningsvisaren aktiverad.

– Aktivera varningsblinkern.

– Backväxel ilagd.

– Kraftig acceleration.

– Bilens hastighet är högre än ca 180 km/h.

– Vid filbyten.

– Aktivering av elektrisk stabilitetskontroll.

– Användning av låsningsfria bromsar. – det aktiva nödbromssystemet aktiveras;

– ingrepp från en annan funktion som kontrollerar styrsystemet, till exempel funktionen "Filcentrering".

När funktionen inte är tillgänglig blir

varningslampan  och vänster

YTTERLIGARE KÖRHJÄLPSFUNKTIONER

och höger korrigeringsindikator 4 gråa på instrumentpanelen.

När den främre kameran är blockerad visas meddelandet "Främre kamera Ingen sikt" på instrumentpanelen. Rengör området där givarna är placerade

3

Automatisk inaktivering

Funktionen inaktiveras automatiskt när:

- Styrsystemet för fordonsdynamik är inaktiverat;
- Det elektroniska stabilitetssystemet fungerar inte;
- Det låsningsfria bromssystemet fungerar inte;
- en dragkrok är elektriskt ansluten till släpvagnens dragkroksuttag;

– indikeringen för passagerare  visas.

Om funktionen är inaktiverad visas in-

dikeringen  visas i gult på instrumentpanelen.

Inställningar



Se multimediasystemets instruktionsbok för att komma åt funktionsinställningarna på multidisplayen 2:

– "Drift på streckad linje": Använd den här inställningen för att välja funktionens svar om fordonet korsar en streckad linje utan att aktivera körriktningssvarna:

- Vald inställning: Funktionen kan komma att aktivera bilens styrning i syfte att korrigera bilens färdriktning;
- Inställningen är inte vald: Funktionen kan varna föraren med hjälp av en vibration i ratten utan att korrigera bilens körriktning.

– "Vibration": justera rattvibrationerna för funktionen "Varning vid lämnande av körfil";

– "Förväntan på körfält": justera känslighetsnivån för linjedetektering. För att göra det, välj:

- "Sen": linjen detekteras när föraren överskrider den;
- "Standard": linjen registreras när föraren närmar sig den;
- "Tidig" linjen detekteras när föraren är nära den.

För mer information, se multimediasystemets instruktionsbok.

Funktionsstörning

I vissa fall åtföljs de av följande meddelande:

- «Förarassistans Ej tillgängl.» ;
eller
- «Kontrollera främre kamera» ;
eller
- «Förarassistans Kontrollera».

Frågor, kontakta din återförsäljare.

YTTERLIGARE KÖRHJÄLPSFUNKTIONER

Varningar



Denna funktion fungerar som en körhjälp under körning. Funktionen är under inga omständigheter avsedd att befria föraren från ansvar och skyldighet från att visa uppmärksamhet. Föraren ska hela tiden ha fullständig kontroll över fordonet.

Ingrepp/reparationer av systemet

- Vid krock kan kamerans inställning ändras, vilket kan påverka dess funktion. Stäng av funktionen och rådgör med din återförsäljare.
- Ingrepp i området där kameran är placerad (till exempel reparationer, vindruta o.s.v.) får endast utföras av behörig tekniker.

Endast en märkesrepresentant kan åtgärda fel i systemet.

Vid störningar i systemet

Vissa omständigheter kan störa eller försämma systemets funktion, såsom:

- dålig sikt genom vindrutan (smuts, is, snö, kondens osv.)
- en komplex miljö (tunnlar osv.)
- dåliga väderförhållanden (snö, regn, hagel, ishalka osv.);
- dålig sikt (mörker, dimma osv.)
- vägmarkeringarna är oregelbundna eller svåra att urskilja (t.ex. delvis borta, för stort avstånd, ojämn vägbanan osv.);
- bländning (starkt solljus, mötande fordon osv.)
- vägen är smal eller slingrande (snäva kurvor osv.)
- när du ligger nära ett fordon i samma fil.

I detta fall kan funktionen "Förebyggande av körfältsbyte" komma att aktiveras felaktigt eller inte alls.

Risk för oönskad, felaktig korrigering av körriktning eller ingen korrigering alls.

Avstängning av funktionen

Du måste inaktivera funktionen om:

- området där kameran sitter har skadats (på vindrutesidan eller backspegeln);
- vägen är hal (snö, ishalka, vattenplaning, grus osv.);
- dålig sikt (mörker, dimma osv.)

YTTERLIGARE KÖRHJÄLPSFUNKTIONER

- vindrutan är spräckt eller förvrängd (utför inga reparationer av vindrutan i det här området, kontakta en märkesrepresentant),
- fordonet bogserar en släpvagn eller husvagn;
- fordonet kör in i ett område med olika markeringar i vägbanan (ett vägarbetsområde osv.).

YTTERLIGARE KÖRHJÄLPSFUNKTIONER

Förebyggande av filbyte vid nödsituationer

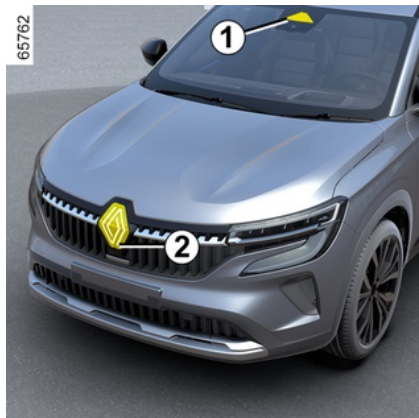

Med hjälp av information från radarn **2** och kameran **1** utlöser funktionen korrigerande åtgärder på styrningen vid risk för kollision med ett fordon i motsatt körriktning i intilliggande fil, utan att körriktningvisaren har aktiverats.

Beroende på fordon och med hjälp av information från radargivarna **3** och kameran **1** utlöser funktionen korrigerande åtgärder på fordonets styrsystem.

Vid risk för kollision med ett fordon som rör sig i samma eller högre hastighet, placerat i de bakre radarns detekteringsområde (förebyggande av filbyte vid nödsituationer vid omkörning).



Du kan när som helst **återta kontrollen över fordonet** genom att röra på raten.



Systemet fungerar som ytterligare ett körhjälpmedel.

Systemet är under inga omständigheter avsedd att befria föraren från ansvar och skyldighet att visa uppmärksamhet. Föraren ska hela tiden ha fullständig kontroll över fordonet.

Kamerans placering 1

Se till att vindrutan inte är täckt (av smuts, snö, kondens osv.).

Den främre radargivarens placering 2

Kontrollera att radarområdet inte är övertäckt (smuts, snö, dåligt monterad nummerskylt), skadat, modifierat (inklusive lack) eller dolt av något tillbehör som är monterat på fordonets framparti (på den främre stötfångaren, logotyp osv.).

Sidoradargivarnas placering 3

Se till att radarområdet inte blockeras (av smuts, lera, snö osv.), påverkas eller modifieras (inklusive lackering osv.).

YTTERLIGARE KÖRHJÄLPSFUNKTIONER

Aktivering/stänga av funktionen

Från strömställaren **A** "Min säkerhet"



Tryck på knapp **A** två gånger om funktionen har inaktiverats från läget Anpassad i funktionen "My Safety"-funktion → 168.

Om du vill återaktivera funktionen trycker du på **A**-strömställaren.

Från B-multimediaskärmen

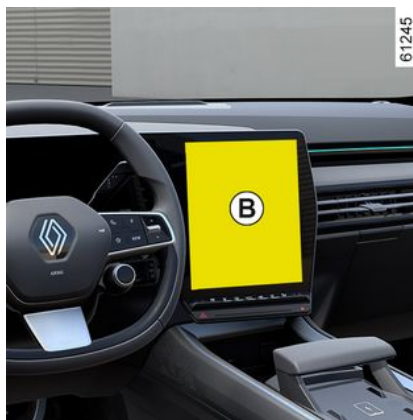

För mer information, se multimediasystemets bruksanvisning.

Avkänning av mötande fordon

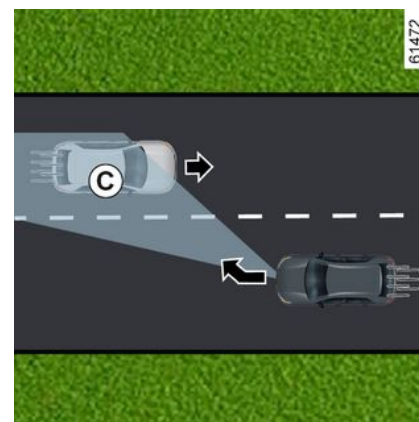
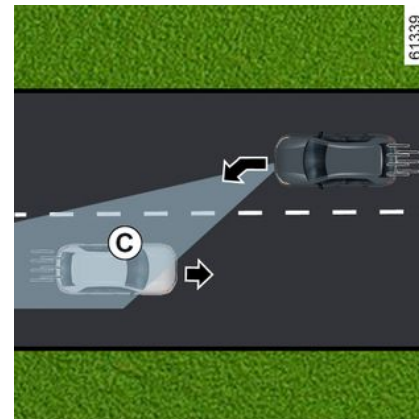

YTTERLIGARE KÖRHJÄLPSFUNKTIONER



När du kör i en hastighet mellan ca 65 och 110 km/h och det finns en risk för kollision med ett fordon i motsatt kör-

riktning i en angränsande fil och inom avkänningsområdet **C** utan att körriktningsvisaren har aktiverats, aktiverar systemet:

– Varna dig för kollisionsrisk:

Meddelandet "Risk för kollision" visas på instrumentbrädan tillsammans med indikatorn **4** i rött, linjen vid sidan av ingreppet samt en ljudsignal. Vyn **5** visas på instrumentpanelen vid sidan av ingreppet;

och

– Korrigering av åtgärder på styrningen.

 Du kan när som helst avbryta korrigeringen av färdriktningen genom att röra på ratten.



Denna funktion fungerar som en körhjälp under körning.

Funktionen är under inga omständigheter avsedd att befria föraren från ansvar och skyldighet från att visa uppmärksamhet. Föraren ska hela tiden ha fullständig kontroll över fordonet.

Funktionen kanske inte aktiveras om den annalkande hastigheten är högre än cirka 200 km/h (till exempel om du färdas i 110 km/h och fordonet färdas i motsatt riktning i den intilliggande filen i 91 km/h).

Vid omkörning

(kan variera från bil till bil)

YTTERLIGARE KÖRHJÄLPSFUNKTIONER

3

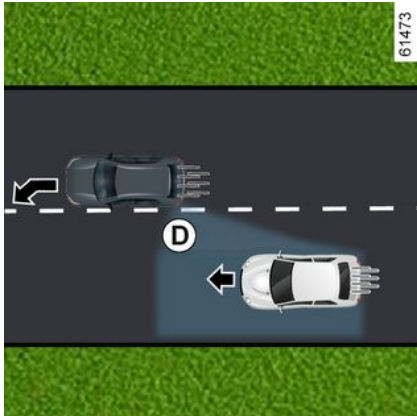
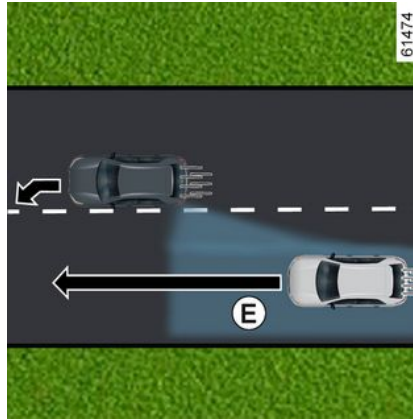

När du kör i en hastighet över 65 km/h och bilen närmar sig en linje (heldragen eller streckad) och en risk för kollision med en bil som befinner sig i den döda vinkeln **D** och som rör sig i samma riktning som din bil eller med en bil som snabbt närmar sig bakifrån eller i en intilliggande fil i avkänningsområdet **E** registreras, gör systemet följande:

- **varnar dig för kollisionsrisk:** indikeringen **7** blinkar, meddelandet "Hinder upptäckt" visas på instrumentpanelen, åtföljt av indikatorn **4** i rött, linjen vid sidan av ingreppet och en ljudsignal. Vyn **5** visas på instrumentpanelen vid sidan av ingreppet;
- och

YTTERLIGARE KÖRHJÄLPSFUNKTIONER

– **Korrigerande åtgärder på styrningen.**

Systemet är tillfälligt inte tillgängligt / ej aktiverat

Systemet är tillfälligt inte tillgängligt eller inaktiverat när:

- Mycket snabbt överskridande av linje.
- Fortsatt körning på en linje.
- Omkring fyra sekunder efter filbyte.
- Snäva kurvor.
- Nedsatt sikt.
- aktivering av körriktningsvisaren (endast när ett mötande fordon detekteras i en angränsande fil);
- Aktivera varningsblinkern.
- Kraftig acceleration.
- Bilens hastighet är högre än ca 180 km/h.
- Vid filbyten.
- Aktivering av elektrisk stabilitetskontroll.
- Användning av låsningsfria bromsar.
- Användning av det aktiva nödbromssystemet.
- ...

Systemet kan inte aktiveras när:

- Kameran upptäcker inte en linje (hel- dragen eller trasig) på den relevanta sidan,
- kameran känner inte samtidigt av de två gränserna för körfältet där ditt fordon rör sig,

- backväxeln är ilagd,
- Kameran är skymd
- Den främre radargivaren är blockerad.
- beroende på fordon, de bakre radargivarna är övertäckta;
- ...

Beroende på fordon, om en sidoradar blockeras, visas meddelandet "Sidoradar ingen sikt" på instrumentpanelen.

När den främre radargivaren är blockerad visas meddelandet "Främre radar ingen sikt" på instrumentpanelen.

När den främre kameran är blockerad visas meddelandet "Främre kamera ingen sikt" på instrumentpanelen.

Rengör området där givarna är placerade

Inaktivera funktionen automatiskt

Systemet inaktiveras automatiskt när:

- Styrningen för bilens köregenskaper är inaktiverad.
- Det elektroniska stabilitetssystemet fungerar inte.
- Det låsningsfria bromssystemet fungerar inte.
- En dragkrok är elektriskt ansluten till släpvnagnens dragkroksuttag,
- när kontrollampan  visas.

Om fordonet har en dragkrok som känns igen av systemet visas medde-

landet "Släp: Sidoavkänning Ej tillgängligt" för att informera om att funktionen för förebyggande av filbyte vid nödsituationer har inaktiverats.

Om fordonet drar en släpvnagn eller husvagn kan oväntade eller onödiga korrigeringar uppstå. Du kan inaktivera systemet i syfte att undvika oväntade eller onödiga korrigeringar.

Funktionsstörning

När systemet registrerar ett funktionsfel kan följande meddelanden komma att visas på instrumentpanelen:

- « Kontrollera främre kamera » ;
eller
- « Kontrollera främre radar » ;
eller
- « Förarassistans Kontrollera » ;
eller beroende på fordon,
- « Kontrollera sidoradar » .

Frågor, kontakta din återförsäljare.

YTTERLIGARE KÖRHJÄLPSFUNKTIONER

Varningar



Denna funktion fungerar som en körhjälp under körning. Funktionen är under inga omständigheter avsedd att befria föraren från ansvar och skyldighet från att visa uppmärksamhet. Föraren ska hela tiden ha fullständig kontroll över fordonet.

Ingrepp/reparationer av systemet

- Vid en kollision kan kamerans eller radargivarnas inställning ändras, vilket kan påverka funktionen. Stäng av funktionen och rådgör med din återförsäljare.
- Allt arbete (reparationer, vindrutemodifieringar osv.) i området runt kameran eller radargivarna får endast utföras av behörig reparatör.

Endast en märkesrepresentant kan åtgärda fel i systemet.

Vid störningar i systemet

Vissa omständigheter kan störa eller försämma systemets funktion, såsom:

- dålig sikt genom vindrutan (smuts, is, snö, kondens osv.)
- en komplex miljö (tunnlar osv.)
- dåliga väderförhållanden (snö, regn, hagel, ishalka osv.);
- dålig sikt (mörker, dimma osv.)
- vägmarkeringarna är oregelbundna eller svåra att urskilja (t.ex. delvis borta, för stort avstånd, skadad vägbana...);
- bländning (starkt solljus, mötande fordon osv.)
- vägen är smal eller slingrande (snäva kurvor osv.)
- när du ligger nära ett fordon i samma fil.

I detta fall kan funktionen "filavvikelse vid nödsituationer" komma att aktiveras felaktigt eller inte alls.

Risk för oönskad, felaktig korrigering av körriktning eller ingen korrigering alls.

Avstängning av funktionen

Du måste inaktivera funktionen om:

- Kameraområdet (på vindrutesidan eller backspegeln) eller radarområdet (-områdena) har skadats.
- vägen är hal (snö, ishalka, vattenplaning, grus osv.);
- dålig sikt (mörker, dimma osv.);

YTTERLIGARE KÖRHJÄLPFUNKTIONER

- vindrutan är spräckt eller förvrängd (utför inga reparationer av vindrutan i det här området, kontakta en märkesrepresentant),
- fordonet bogserar en släpvagn eller husvagn;
- fordonet bogseras (bärgas),
- fordonet kör in i ett område med olika markeringar i vägbanan (ett vägarbetsområde osv.);
- du kör inte på en asfalterad väg.

YTTERLIGARE KÖRHJÄLPSFUNKTIONER

Varning för döda vinkeln

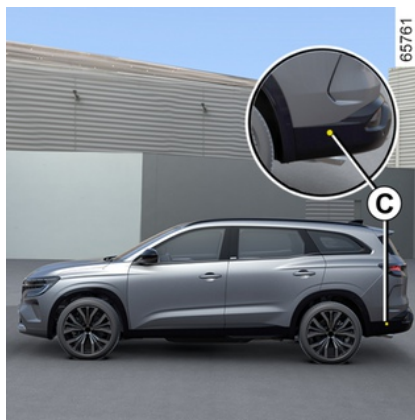
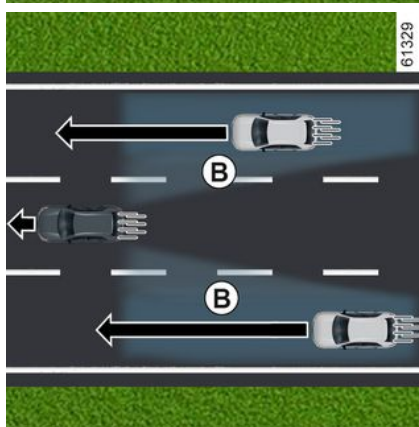
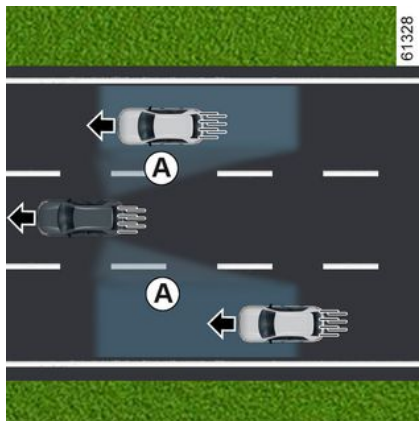

Med hjälp av informationen från givarna som är monterade på vardera sida om stötfångaren bak (område **C**) varnar funktionen föraren i följande fall:

- när ett fordon befinner sig i döda vinkels registreringsområde **A** och rör sig i samma riktning som du; och/eller

- när det föreligger en risk för kollision med ett fordon som befinner sig i området **B** och som kör fortare än du i en angränsande fil.

Funktionen varnar dig när ditt fordon körs i en hastighet över 15 km/h.



Funktionen varnar inte föraren för stillastående fordon.



Denna funktion fungerar som en körhjälpsfunktion under körning. Funktionen är under inga omständigheter avsedd att befria föraren från ansvar och skyldighet från att visa uppmärksamhet. Föraren ska hela tiden ha fullständig kontroll över fordonet.

Särskilda anvisningar

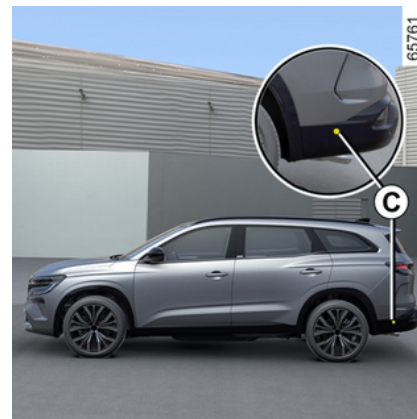

YTTERLIGARE KÖRHJÄLPSFUNKTIONER

Kontrollera att zon **C** runt de båda radarenheterna på den bakre stötfångaren inte hindras (av smuts, lera, snö osv.).

Om någon av radarenheterna är skymd visas meddelandet "Sidoradarenheter utan sikt" på instrumentpanelen. Rengör området där givarna är placerade

Indikering 2

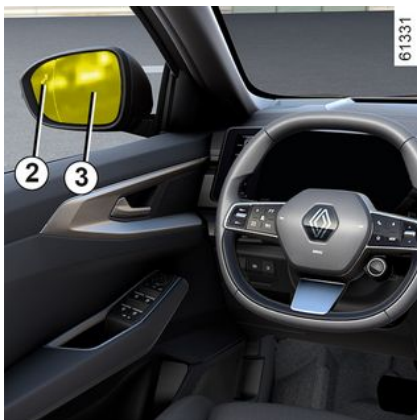

En indikering **2** finns på varje ytterbackspegel **3**.

OBS!

– Rengör **3** backspeglarna regelbundet så att indikatorlamporna **2** syns tydligt;

– om du kör om ett fordon tänds endast indikeringen **2** om fordonet förblir i ditt fordon's döda vinkel **A** under en längre tid.

Vy D

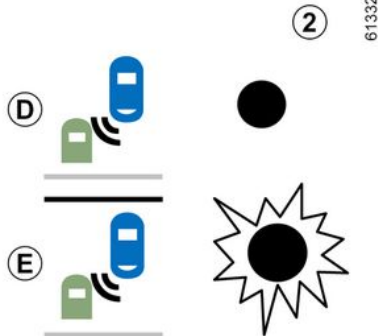

Första varningen: **Körriktningsvisaren är inte aktiverad**, varningsindikeringen **2** anger att ett fordon befinner sig i området för döda vinkeln och/eller att fordonet närmar sig snabbt bakifrån i en närliggande fil.

Vyn E

Körriktningsvisaren är aktiverad, indikeringen **2** blinkar när funktionen upptäcker ett fordon i området för den döda vinkeln och/eller om ett fordon

närmar sig snabbt bakifrån på den sida som du har vridit ratten åt.

Om du stänger av körriktningsvisaren visas åter den första varningen (vyn **D**).

Automatisk inaktivering av systemet

- Vid körning på väg med skarpa kurvor
- Vid backning.

Om bilen har en dragkrok som känns igen av systemet visas meddelandet "Slöp: Varningsystem för döda vinkeln AV" på instrumentpanelen för att indikera funktionen inte används. Kontakta din återförsäljare om du vill ha hjälp med val av utrustning som passar till din bil.

Funktionsstörning

Om systemet upptäcker ett fel visas meddelandet "Kontrollera sidoradar" på instrumentpanelen.

Frågor, kontakta din återförsäljare.



På grund av givarna bakom stötfångaren är det lämpligt att överlåta alla arbeten på stötfångaren (reparation, byte, lackarbete o.s.v.) till en fackman.

YTTERLIGARE KÖRHJÄLPSFUNKTIONER

Varningar



- Systemets detektering är inställd efter normal vägbredd. Om du kör i en smal fil kan systemet varna dig när ett fordon registreras flera filer bort.
- Systemets detektering är inställd efter normal vägbredd. Om du kör på en bredare väg finns risk att systemet inte upptäcker ett fordon i döda vinkeln.
- Vid mycket dåliga väderförhållanden (kraftigt regn, snö osv.) kan systemet tillfälligt störas ut. Var extra uppmärksam på trafiksituationen.

Risk för olycka.



Denna funktion fungerar som en körhjälp under körning. Funktionen är under inga omständigheter avsedd att befria föraren från ansvar och skyldighet från att visa uppmärksamhet. Föraren ska hela tiden ha fullständig kontroll över fordonet.

Föraren måste alltid anpassa hastigheten efter trafikförhållandena, oberoende av vilka anvisningar systemet ger.

Systemet kan aldrig likställas med en hinderdetektor eller ett antikrocksystem.

Ingrepp/reparationer på systemet

- Vid en kollision kan radarns inställning ändras, vilket kan påverka dess funktion. Frågor, kontakta din återförsäljare.
- Alla arbeten (reparationer, byten osv.) i området kring radarn får enbart utföras av en behörig tekniker.

Endast en märkesrepresentant kan åtgärda fel i systemet.

Vid störningar i systemet

Vissa omständigheter kan störa eller försämra systemets funktion, såsom:

- Komplicerad omgivning (metallbroar, tunnlar, vägar med hinder i vägrenen osv.)
- dåliga väderförhållanden (snö, hagel, ishalka etc.);
- Bilen har en dragkrok som inte känns igen av systemet.

Risk för felaktiga och missade varningar

Om systemet betar sig onormalt bör du kontakta en auktoriserad återförsäljare.

YTTERLIGARE KÖRHJÄLPSFUNKTIONER



Begränsning av systemets funktion

- För att säkerställa att systemet fungerar korrekt ska området runt radarn hållas rent och inte modifieras.
- Systemet kan inte känna av små objekt (motorcyklar, cyklar, fotgängare osv.) som rör sig i närheten av bilen.
- När du kör in i en kurva kan radarna ibland tillfälligt sluta registrera fordon i anslutande körfält.
- Funktionens varning kan fördröjas om två andra fordon närmar sig bakifrån bredvid varandra i anslutande körfält (på en väg med tre körfält) i en mycket högre hastighet än den du kör i.
- Systemet kanske inte varnar för fordon som kör i helt andra hastigheter.
- Om bilen körs om av ett långt fordon (t.ex. långtradare som kör om i ungefär samma hastighet som du kör din bil i) kan systemet avbryta varningen innan omkörningsmanövern är slutförd.
- Bilen körs på en krokig väg.

YTTERLIGARE KÖRHJÄLPSFUNKTIONER

Avståndsvarning

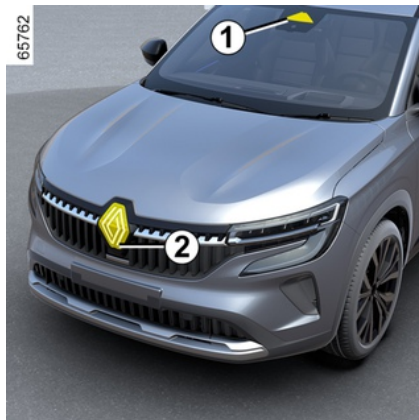

Med hjälp av informationen från radarn **2** och kameran **1** uppmärksammas föraren på avståndet till framförvarande fordon så att säkerhetsavstånden mellan de två fordonen kan bibehållas.

Funktionen aktiveras när bilen håller en hastighet mellan ca. 30 och 180 km/h.

Kamerans placering **1**

Se till att vindrutan inte är täckt (av smuts, snö, kondens osv.).

Radarns placering **2**

Kontrollera att radarområdet inte är täckt (smuts, snö, dåligt monterad nummerskylt osv.), skadat, modifierat (inklusive målat) eller dolt av något tillbehör som är monterat på fordonets framparti (på grillen eller logotyp osv.).



Denna funktion fungerar som en körhjälp under körning. Funktionen är under inga omständigheter avsedd att befria föraren från ansvar och skyldighet från att visa uppmärksamhet. Föraren ska hela tiden ha fullständig kontroll över fordonet.

Aktivering/inaktivering via multimediaskärmen **3**



Från världen "Bil" på multimediaskärmen går du till **3** och trycker på menyen "Körhjälpmedel".

Aktivera eller stäng av funktionen "Avståndsvarning".



Varje gång bilen startas fortsätter funktionen i det läge som sparades senaste gången bilen användes.

YTTERLIGARE KÖRHJÄLPSFUNKTIONER

Åtgärd

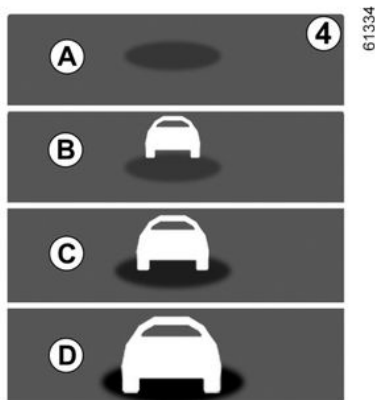

När funktionen är aktiverad visas indikatorn **4** på instrumentpanelen och informerar föraren om avståndet mellan fordonet och framförvarande fordon.

- **A** (grå): Funktionen fungerar inte.
- **A** (grön): Inget fordon detekterat;
- **B** (grön): Tidsintervallet är mer eller lika med två sekunder (avståndet mellan de båda fordonen utifrån din hastighet).
- **C** (gul): Tidsintervallet är ca 1–2 sekunder (avståndet mellan de båda fordonen är för kort).
- **D** (röd): Tidsintervallet är mindre än eller lika med en sekund (avståndet mellan de båda fordonen är alldeles för kort).

Om intervallet mellan de båda fordonen är mindre än 0,5 sekunder lyser varningen **B**, vy **D** konstant rött på displayen.

I vissa situationer visas inte tidsintervallet:

- I en kurva.
- Vid byte av fil.
- När avståndet till framförvarande fordon är tillräckligt stort eller om fordonet befinner sig utanför radarns eller kamerans räckvidd.

YTTERLIGARE KÖRHJÄLPSFUNKTIONER

Varningar



Mätningen visas i informationssyfte: Systemet utför inga åtgärder på fordonet.

Funktionen är inte gjord att användas vid stadskörning eller sportig körning (kurvor, accelerationer, plötsliga inbromsningar osv.), utan vid körning under mer konstanta förhållanden.

Funktionen påverkar inte bromssystemet.

Radar- och kameraområdena måste hållas rena och utan ändringar för att systemet ska kunna fungera felfritt.

Arbeten (till exempel reparationer, vindruta o.s.v.) i området där radarn eller kameran är placerad får endast utföras av behörig tekniker.

YTTERLIGARE KÖRHJÄLPSFUNKTIONER



Denna funktion fungerar som en körhjälp under körning. Funktionen är under inga omständigheter avsedd att befria föraren från ansvar och skyldighet från att visa uppmärksamhet. Föraren ska hela tiden ha fullständig kontroll över fordonet.

Ingrepp/reparationer av systemet

- Vid krock kan radarns och/eller kamerans inställning ändras, vilket kan påverka dess funktion. Stäng av funktionen och rådgör med din återförsäljare.
- Arbeten (till exempel reparationer, vindruta o.s.v.) i området där radarn och/eller kameran är placerad får endast utföras av behörig tekniker.

Endast en märkesrepresentant kan åtgärda fel i systemet.

Vid störningar i systemet

- vindrutan eller stötfångaren är övertäckt (av smuts, is, snö, imma osv.);
- komplicerade miljöer (metallbroar, tunnlar osv.),
- dåliga klimatförhållanden (snö, hagel, ishalka osv.)
- dålig sikt (mörker, dimma osv.)
- dålig kontrast mellan fordonet framför och området runt (t.ex. vitt fordon i ett snölandskap osv.).
- bländning (starkt solljus, mötande fordon osv.)
- vägen är smal eller slingrande (snäva kurvor osv.);

Risk för falsklarm.

YTTERLIGARE KÖRHJÄLPSFUNKTIONER

Aktiv panikinbromsning

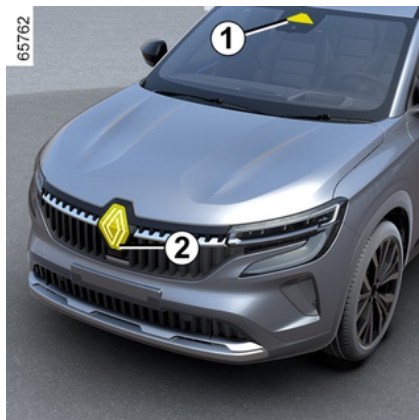

Systemet använder information från kameran **1** och radarn **2** för att bedöma avståndet från fordonet:

- Framförvarande fordon i samma fil eller
- Mötande fordon i samband med en manöver för att ändra riktning. eller
- Och fordon som passerar vinkelrätt. eller
- Och stillastående fordon. eller
- Miljö med fotgängare och cyklister.

Systemet informerar föraren om eventuell risk för frontalkrock så att lämpliga manövrar kan göras (trycka ned bromspedalen och/eller vrida på raten).

Systemet kan även, beroende på förarens reaktionsförmåga, hjälpa till med inbromsningen för att begränsa skadorna eller undvika en kollision.

Systemet är annars inaktivt och utlöser ingen varning.



Denna funktion fungerar som en körhjälp under körning.

Funktionen är under inga omständigheter avsedd att befria föraren från ansvar och skyldighet från att visa uppmärksamhet. Föraren ska hela tiden ha fullständig kontroll över fordonet.



Systemet kan ansätta bromsarna maximalt tills fordonet står helt stilla.

Av säkerhetsskäl använd alltid bilbältet när du kör och se till att lasten inte kan slängas framåt och skada passagerarna vid en inbromsning.

Kamerans placering **1**

Se till att vindrutan inte är täckt (av smuts, snö, kondens osv.).

Radarns placering **2**

Kontrollera att området runt radarn inte skymms (av smuts, lera, snö eller en felaktig monterad registrerings skylt), har utsatts för en stöt eller ändrats (inklusive lackering) eller dolts.

Åtgärd

Under körning, när det finns risk för kollision, gör systemet följande:

- **Varnar dig för en kollisionsrisk:** Meddelandet "Hinder upptäckt" visas på instrumentpanelen tillsammans med en ljudsignal.

OBS! Om föraren trycker på bromspedalen och systemet fortfarande upptäcker en risk för kollision kan broms-

YTTERLIGARE KÖRHJÄLPSFUNKTIONER

kraften ökas om den inte räcker för att förhindra kollisionen.

– **Kan utlösa inbromsning:** Om föraren inte reagerar på varningen och kollisionen är nära förestående visas den

röda varningslampan  och meddelandet "Bromsa" på instrumentpanelen tillsammans med en ljudsignal.

OBS!

– Om föraren använder bilens styrning (rätt, pedaler osv.) kan systemet fördröja reaktion eller aktivering förhindras.

– Om nödbromsningen har fått bilen att stanna, hålls den stillastående under en kort tid. Efter denna tidsgräns måste bilen hållas stilla av att föraren som håller foten på bromspedalen.

– När systemet har aktiverat bromsningen visas meddelandet "Hög säkerhet Aktiverad"

 I en nödsituation kan du när som helst stoppa inbromsningen genom att:

– Trampa på gaspedalen.
eller

– Vrida på ratten i en undvikande manöver.

Specialfunktioner för varningar

Beroende på hastigheten kan varningen och inbromsningen aktiveras samtidigt.

Avkänning av fordon

Detektering av fordon som färdas i samma körfält

En risk för kollision med fordonet framför dig i samma körfält kan upptäckas av systemet när fordonet färdas i en hastighet över cirka 8 km/h.

Detektering av mötande fordon i samband med en manöver för att ändra riktning

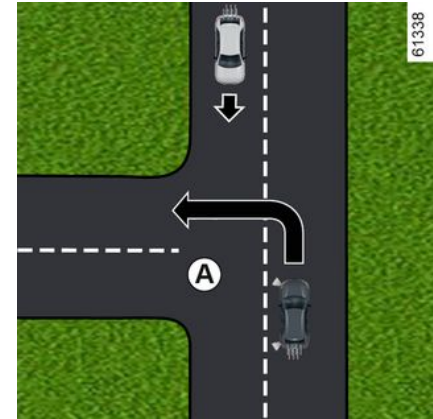

När du vill ändra riktning (t.ex. **A**) detekteras mötande fordon av systemet när:

- du kör i ca 8–20 km/h.
- du har aktiverat körriktningvisaren.

Detektering av fordon som korsar körfältet vinkelrätt

Fordon som korsar körfältet vinkelrätt detekteras av systemet när:

- du kör i ca 20–60 km/h.

Detektering av fordon som stannat i körfältet

Stillastående fordon detekteras av systemet när:

- du kör i ca 8–80 km/h.

YTTERLIGARE KÖRHJÄLPSFUNKTIONER

Avkänning av fotgängare och cyklister

Detektering av fotgängare och cyklister i samma körfält.

Systemet upptäcker fotgängare och cyklister när:

- Du kör i ca 8–85 km/h.

Detektering av fotgängare och cyklister vid riktningssändring.

Systemet upptäcker fotgängare och cyklister när:

- Du kör i ca 8–20 km/h.

Aktivering/avstängning



Beroende på utrustningsnivå och beroende på hur lång tid det har gått sedan motorn senast stängdes av, återaktiveras funktionen:

- När bilen låses upp.
eller
- När en dörr öppnas.
eller
- När motorn startas om.

Aktivera/inaktivera systemet från multimediaskrämnen 3



Se multimediasystemets instruktionsbok för att aktivera eller stänga av funktionen.

Välj "PÅ" eller "AV".

Inställningar



Av säkerhetsskäl ska du göra inställningarna när bilen står stilla.

Inställning från multimediaskrämnen 3

När bilen står stilla kan du läsa multimediainstruktionerna för att komma åt funktionsinställningarna från multimediaskrämnen 3:

"Förebyggande varning": justera känslighetsnivån för aviseringar. För att göra det:

- « Sen » ;
- « Standard » ;
- « Tidig » .

För mer information, se multimediasystemets bruksanvisning.

Tillfälligt inte tillgängligt

Om systemet upptäcker ett temporärt

fel tänds varningslampan  på instrumentpanelen.

YTTERLIGARE KÖRHJÄLPSFUNKTIONER

Möjliga orsaker är:

- Systemet är tillfälligt förblindat (sol-ljus, ljus från mötande fordon, dåligt väder osv.). Systemet kommer att fungera igen när siktförhållandena är bättre.
- Systemet är tillfälligt ur funktion (t.ex. om vindrutan, den främre eller bakre stötfångaren eller fronten är övertäckta av smuts, lera, snö, kondens osv.) I så fall ska du parkera fordonet och stänga av motorn. Rengör vindrutan, den främre stötfångaren eller logotypen. Nästa gång motorn startas försvinner indikeringen och meddelandet efter cirka fem till tio minuters körning. Om så inte är fallet kan problemet bero på någonting annat. Kontakta en auktoriserad återförsäljare.

Funktionsstörning

Om systemet upptäcker ett temporärt

fel tänds varningslampan  på instrumentpanelen. Frågor, kontakta din återförsäljare.

YTTERLIGARE KÖRHJÄLPSFUNKTIONER

Varningar



Denna funktion fungerar som en körhjälp under körning. Funktionen är under inga omständigheter avsedd att befria föraren från ansvar och skyldighet från att visa uppmärksamhet. Föraren ska hela tiden ha fullständig kontroll över fordonet. Aktivering av den här funktionen kan vara fördröjd eller förhindras om systemet upptäcker tydliga tecken på att föraren har kontroll över bilen (ratt rörelser, pedaler osv.).

Systemet kan inte aktiveras:

- Om växelspaken är i neutralläget.
- När det elektriska stabiliseringssystemet (ESC) har aktiverats.

Ingrepp/reparationer på systemet

- Vid krock kan radarns och/eller kamerans inställning ändras, vilket kan påverka dess funktion. Stäng av funktionen och rådgör med din återförsäljare.
- Ingrepp i området där radarn och / eller kameran är placerad (reparationer, byten, vindrutemodifikationer osv.) får endast utföras av behörig tekniker.

Endast en märkesrepresentant kan åtgärda fel i systemet.



Vid störningar i systemet

Vissa omständigheter kan störa eller försämra systemets funktion, såsom:

- Komplicerade miljöer (metallbroar, tunnlar osv.),
- Dålig väderlek (snö, hagel, ishalka osv.)
- Dålig sikt (mörker, dimma osv.)
- Dålig kontrast mellan föremålet (fordon, fotgängare osv.) och kringliggande område (t.ex. vitklädd fotgängare i snölandskap osv.).
- Bländning (starkt solljus, mötande fordon osv.)
- Dålig sikt genom vindrutan (smuts, is, snö, kondens osv.)
- ...

Under dessa förhållanden kan det hända att systemet inte reagerar, varnar föraren eller bromsar av misstag.

Begränsning av systemets funktion

- Varje gång bilen startas utför systemet en kalibrering utifrån bilens omgivning och kan vara inaktivt i cirka två till fem minuter.
- Radar- och kameraområdena skall hållas rena och fria från smuts för att säkerställa att systemet fungerar korrekt enligt de villkor som beskrivs i "Särskilda fall med mötande fordon vid riktningsändring" är uppfyllda.
- Systemet reagerar inte alltid lika effektivt på små fordon såsom motorcyklar och cyklar som på andra fordon.
- Systemet kan ibland inte fungera korrekt när körbanan är halkig (regn, snö, blixthalka osv.).
- för att system ska fungera korrekt måste det kunna urskilja fotgängarens hela silhuett. Systemet kan inte känna av:
 - Fotgängare i mörker eller dåliga ljusförhållanden.
 - Delvis skymda fotgängare.
 - Fotgängare kortare än ca 80 cm.
 - Fotgängare som bär på stora föremål.
 - ...

Under dessa förhållanden kan det hända att systemet inte reagerar, varnar föraren eller bromsar av misstag.

YTTERLIGARE KÖRHJÄLPSFUNKTIONER



Avstängning av funktionen

Du måste stänga av funktionen om:

- Området där kameran sitter har skadats (t.ex. på insidan eller utsidan av vindrutan).
- Bilens front har skadats (krock, repor på radarn osv.).
- fordonet bogseras (bärgas),
- Vindrutan är spräckt eller förvrängd (utför inga reparationer av vindrutan i det här området, kontakta din återförsäljare).
- Körning på icke asfalterad väg.

Om systemet fungerar onormalt ska du inaktivera det och kontakta din återförsäljare.

Avbryta funktionen

Du kan avbryta den automatiska bromsningen när som helst genom att trycka snabbt på gaspedalen eller göra en undanmanöver med ratten.

YTTERLIGARE KÖRHJÄLPSFUNKTIONER

Varning för att påkalla förarens uppmärksamhet

Varningen för att påkalla förarens uppmärksamhet är en funktion som analyserar förarens beteende (körstil, fordonstyrning osv.) och varnar föraren om det finns risk för att föraren ska somna.

Det tar hänsyn till indikatorer som:

- ratt rörelser;
- förarens åtgärder på andra system (indikatorer, bromspedal osv.).



Funktionen är ett extra förarhjälpmedel vid risk för trötthet. Funktionen fungerar inte på bilen.

Funktionen kan aldrig befria föraren från ansvaret under körning. Föraren måste alltid anpassa körningen efter sin uppmärksamhet, oavsett indikationerna från systemet.

Åtgärd



Funktionen är inställd för att meddela föraren om:

- Några minuter har förflutit sedan bilens senaste stopp,
- Bilens hastighet är högre än 70 km/h.

Om det finns en risk för trötthet eller nedsatt uppmärksamhet visas meddelandet "Vingel varning Ta en paus" **1** på instrumentpanelen och en ljudsignal hörs.

Tryck på strömställaren **2** OK för att radera varningen. Det är lämpligt att stanna bilen så snart som och ta en paus. Efter att ha raderat meddelandet fortsätter systemet sin övervakning och utfärdar en ny varning om så behövs.



"Varning för att påkalla förarens uppmärksamhet" övervakar förarens uppmärksamhet hela tiden och kan ge flera varningar per färd. Systemet återställs varje gång motorn startas.

YTTERLIGARE KÖRHJÄLPSFUNKTIONER

Aktivering/avstängning



Av säkerhetsskäl ska du göra inställningarna när bilen står stilla.



Beroende på utrustningsnivå och beroende på hur lång tid det har gått sedan motorn senast stängdes av, återaktiveras varningarna:

- När bilen låses upp.
eller
- När en dörr öppnas.
eller
- när motorn startas.



När varningarna avaktiveras fortsätter systemet att bedöma förarens trötthets-tillstånd.



Beroende på utrustningsnivå avaktiveras varningarna automatiskt när funktionen "Körfältscentrering" aktiveras. För att återaktivera varningarna måste funktionen "Filcentrering" vara inaktiverad. För mer information → 202.



Beroende på bil kan det hända att det inte går att avaktivera varningar.

Aktivera och avaktivera varningar med knappen "Min säkerhet" 3



Varningarna kan inaktiveras eller aktiveras med läget "Anpassad" i funktionen "Min säkerhet" → 168.

Om varningarna tidigare har inaktiverats via "anpassat" läge:

- **inaktivera varningarna** genom att trycka på knappen **3** två gånger.
- **Aktivera varningarna** genom att trycka på knappen **3** en gång.

YTTERLIGARE KÖRHJÄLPSFUNKTIONER

Aktivera och inaktivera varningarna från multimediaskärmen 4



Se multimediasystemets instruktionsbok för att aktivera eller inaktivera varningarna.

Välj "PÅ" eller "AV".

Begränsning av systemets funktion

Vissa omständigheter kan störa eller försämra systemets funktion, till exempel:

- vissa körstilar (felaktig körning osv.);
- körning på en väg i dåligt skick;
- stark sidovind;
- Klockan är felaktigt konfigurerad (beroende på fordon);
- slingrande vägar;

– släpvnagsdragkraft.

Funktionsstörning

Om systemet upptäcker ett fel visas meddelandet "Kontrollera Alert förare"

och varningslampan  på instrumentpanelen.

Låt din märkesrepresentant kontrollera systemet.

igenkänning av vägskyltar

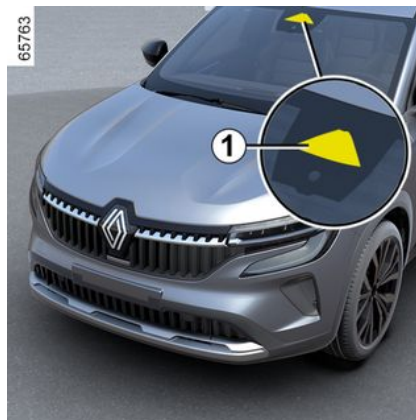

Systemet läser av hastighetsskyltarna vid vägrenen och visar sedan hastighetsbegränsningen på instrumentpanelen.

Huvudsakligen hämtas informationen från kameran 1 som sitter på vindrutans bakom backspegeln. Beroende på land använder systemet också information från ett kartabonnemang för att tolka vissa skyltar (start på en ort etc.).

Skylden som visas på instrumentpanelen ändras när en vägskylt detekteras av systemet.

När fartbegränsaren, farthållaren eller den adaptiva farthållaren är aktiverad, kan du anpassa den inställda hastigheten till den hastighetsbegränsning som visas på instrumentpanelen av systemen (➔ 218, ➔ 222 och ➔ 226).

Om den identifierade hastighetsgränsen överskrids ändras vägskylden på displayen för att informera dig.

Kamerans placering 1

Se till att vindrutan inte är täckt (av smuts, snö, kondens osv.).

Särskilda anvisningar

För bilar med kartprenumeration:

– Om du kör i ett annat land kan det hända att det används andra hastighetsenheter där än din bil är inställd för. I sådana fall visar systemet vägskylden med den lokalt gällande hastighetsbegränsningen, men även omvandlingen till den enhet som din instrumentpanel är inställd för.

YTTERLIGARE KÖRHJÄLPSFUNKTIONER

– I länder där hastigheten på vissa typer av vägar sänks vid regn kan systemet ändra hastighetsbegränsningen efter att ha torkat vindrutan några sekunder.

På bilar som inte har en kartprenumeration: När du kör i ett land där hastighetsenheterna skiljer sig från bilens, kan du manuellt välja motsvarande hastighetsenhet på instrumentpanelen (t.ex. ändra från miles till kilometer) för att få korrekt information ➔ 101. Ibland är hastighetssänkningarna undantagsfall som inte registreras av systemet. Ett sådant exempel är dagar med föroreningsstopp.

Åtgärd



Kontroll och varningsindikeringar

Funktionen visar följande varningsindikeringar:

2. Hastighetsskyltar och tilläggsskyltar för hastighetsbegränsning (hastighet på avfartsramp med pil, hastighet med husvagn, hastighetsbegränsning för långa fordon osv.)

3. Andra trafikskyltar (början på omkörningsförbud).

Om hastighetsgränsen överskrids blinkar en röd cirkel runt panelen (indikeringen **3**) i några sekunder tillsammans med en ljudsignal för att varna föraren.

Den förblir tänd på instrumentpanelen så länge fordonets hastighet överskrider hastighetsgränsen.



Prenumeration på kartor

Trafikskyltsavkänning är kopplat till en kartprenumeration.

För att hantera ditt abonnemang, se multimedialinstruktionerna.

Om det inte finns något abonnemang är systemet begränsat till att ta hänsyn till hastighetsskyltar när de upptäcks av kameran. Systemet tar inte längre hänsyn till information som rör kartan. Tillgänglighet för hastighetsgränsen kan påverkas.

Aktivering/avstängning



Av säkerhetsskäl ska du göra inställningarna när bilen står stilla.

YTTERLIGARE KÖRHJÄLPSFUNKTIONER



Beroende på utrustningsnivå och beroende på hur lång tid det har gått sedan motorn senast stängdes av, återaktiveras ljudsignalen:

- När bilen låses upp.
eller
- När en dörr öppnas.
eller
- När motorn startas om.

Ljudsignalen kan inaktiveras eller aktiveras med läget "Anpassat" i funktionen "Min säkerhet" ➔ 168.

Om ljudsignalen tidigare har inaktiverats med "Anpassat" läge:

- **stäng av ljudsignalen** genom att trycka på knappen **4** två gånger. Indikatorn i knappen **4** (på displayen) slocknar.
- **återaktivera ljudsignalen** genom att trycka på knappen **4** en gång. Indikatorn i knappen **4** tänds.

Aktivera och inaktivera ljudsignalen för hög hastighet via multimediaskärmen 5

Aktivering och inaktivering av ljudsignaler för hög hastighet med knappen "Min säkerhet" 4



Se multimediasystemets instruktionsbok för att aktivera eller stänga av ljudsignalen.

Välj ON eller OFF.

Variation av hastighetsbegränsning och farthållare



För att anpassa fartbegränsaren, farthållaren eller den adaptiva farthållarens börvärde till den upptäckta hastighetsbegränsen, tryck på **6**-strömställaren.

Tillfälligt inte tillgänglig

Om systemet inte är tillgängligt på grund av kamera- eller kartdata, visas

symbolen  på instrumentpane-

YTTERLIGARE KÖRHJÄLPSFUNKTIONER

len. Om problemet kvarstår, kontakta din märkesrepresentant.

Systemet kan inte registrera hastighetsbegränsningen om:

- vindrutan är smutsig,
- kameran bländas av solen,
- sikten är dålig (vid dimma etc.),
- vägskytarna är oläsliga (av t. ex. snö) eller dolda (av ett annat fordon eller av träd),
- informationen från kartan inte är uppdaterad.

Obs! När den främre kameran är blockerad visas meddelandet "Främre kamera ingen sikt" på instrumentpanelen. Rengör vindruteområdet framför kameran.

Funktionsstörning

När ett funktionsfel upptäcks i syste-

met visas meddelandet " " på instrumentpanelen.

I vissa fall åtföljs de av följande meddelande:

– « Förarassistans Ej tillgängl. » ;

eller

– « Kontrollera främre kamera » ;

eller

– « Förarassistans Kontrollera ». Frågor, kontakta din återförsäljare.



Denna funktion fungerar som en körhjälp under körning. Funktionen är under inga omständigheter avsedd att befria föraren från ansvar och skyldighet från att visa uppmärksamhet. Föraren ska hela tiden ha fullständig kontroll över fordonet.

Föraren måste alltid anpassa hastigheten utifrån trafikreglerna och körförhållandena, oavsett indikationerna från systemet.

Systemet kanske inte identifierar alla hastighetsskyltar eller tolkar dem felaktigt.

Föraren måste alltid respektera vägskytarna och vägtrafikförordningens regler och ska inte ignorera de skyltar som inte registreras av systemet.

Vid dålig sikt (dimma, snö, frost osv.) kan det vara så att systemet inte kan indikera rätt hastighet

Aktiv förarassistans

"Active driver assist" är ett körhjälpssystem för användning utanför tätorter, på breda vägar med synliga linjer.

Systemet består av **funktionen "Anpassningsbar farthållare" Stop and Go → 226 och funktionen Körfältscentrering.**

Detta system gör det möjligt för föraren att:

- Bibehålla bilens hastighet utifrån en tidigare sparad hastighet.
- Anpassa avståndet mellan sin egen bil och fordonet framför.
- Centrera bilen i körfältet.
- anpassa bilens hastighet till den hastighet som visas på vägskytarna, automatiskt eller efter bekräftelse från föraren (beroende på bil).

Funktionen Stopp och kör med Anpassningsbar farthållare.

Beroende på land och abonnemang: Utifrån informationen från en radarn eller kameran eller kartdata som skickas via en GSM-anslutning ge den adaptiva farthållaren Stop and Go möjlighet att bibehålla en vald hastighet, som kallas konstantfart, och samtidigt hålla ett säkert avstånd till fordonet framför i samma körfält.

Hastigheten anpassas automatiskt till hastighetsbegränsningen (beroende på land och abonnemang).

Om fordonet framför stannar kan den adaptiva farthållaren Stop and Go

YTTERLIGARE KÖRHJÄLPSFUNKTIONER

bromsa fordonet till stillastående och sedan köra iväg igen.



OBS! Du bör alltid ha fötterna nära pedalerna och händerna på ratten, så att du är beredd på allt som kan hända.

Systemet styr acceleration och inbromsning av fordonet med hjälp av motorn och bromssystemet.

Den adaptiva farthållaren Stop and Go kan aktiveras från 0 km/h, beroende på vägförhållandena (trafik, väder osv.).

Den representeras av symbolen



→ 226.

OBS!

– Föraren måste ta hänsyn till hastighetsgränsen och säkra avståndet enligt reglerna i det land där han / hon kör.

– den anpassningsbara farthållaren kan bromsa bilen med upp till en tredjedel av bromsningsskapaciteten. Beroende på trafiksituationen kan föraren behöva bromsa hårdare.



Den adaptiva farthållaren Stop and Go utlöser inte ett nödstopp och dess broms kapacitet är begränsad.

Funktionen Körfältscentrering

Med hjälp av information från en kamera använder och påverkar "Körfältscentreringen" styrsystemet för att placera bilen i körfältet.

Om förhållandena tillåter är funktionen tillgänglig mellan:

– 0 km/h och en hastighet mellan 160 km/h och 180 km/h (beroende på version) med ett framförvarande fordon, eller

– 60 km/h och en hastighet mellan 160 km/h och 180 km/h (beroende på version) utan ett framförvarande fordon.

"Vingelkorrigeringen" är en komfortfunktion.

Det representeras av varningslampan



Obs! Vid en tvär kurva har funktionen begränsad förmåga att hindra bilen från att glida i sidled och föraren måste vara uppmärksam och använda ratten.

Ytterligare information

Beroende på utrustningsnivå kan funktionen "Active driver assist" användas med andra körhjälpmedel.

Observera att:

- systemet kan inte aktiveras medan funktionen "Handsfree-parkering" är i drift;
- När funktionen "Körfältscentrering" är i justeringsläge avbryts funktionen "Förhindra byte av körfält" om den redan har aktiverats. När funktionen "Körfältscentrering" inte styr styrsystemet kan funktionen "Förhindra byte av körfält" återaktiveras om förhållandena tillåter det.

YTTERLIGARE KÖRHJÄLPSFUNKTIONER

Komponenternas placering

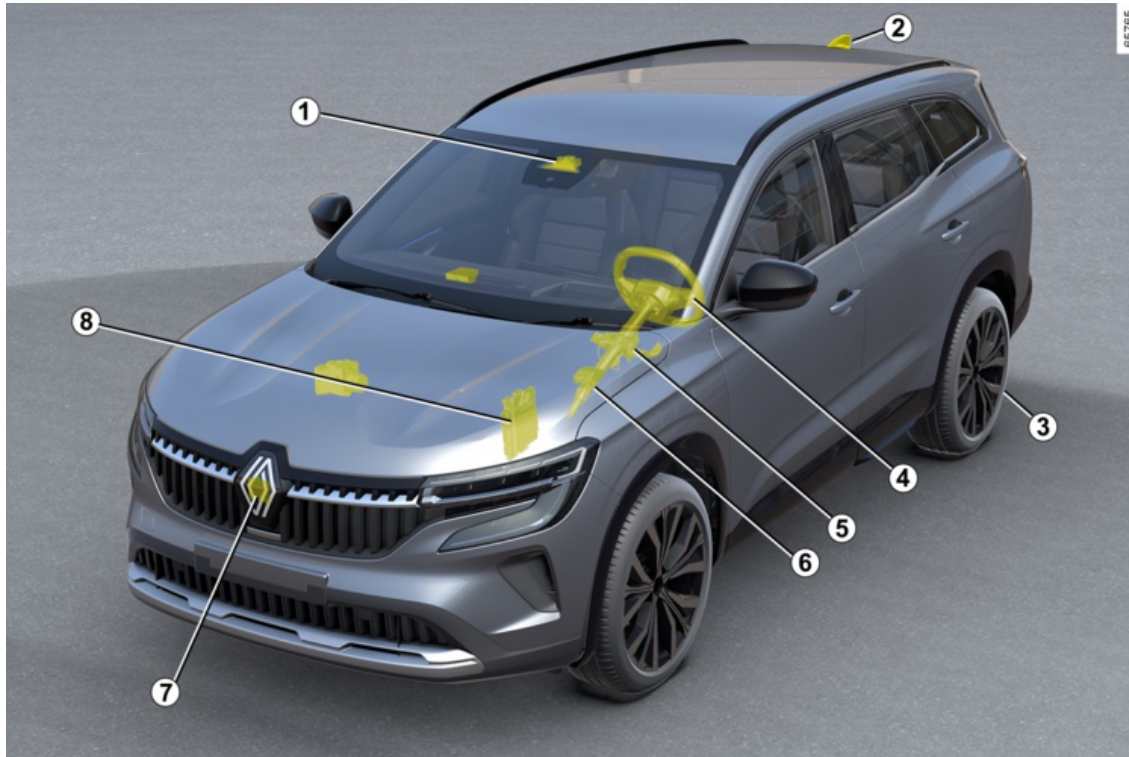

YTTERLIGARE KÖRHJÄLPSFUNKTIONER

1 Kamera

Känner av markeringar på vägen och bilens position i de olika körfälten. Den tar emot information från radarn **6** och kombinerar den med sin egen information för att bestämma bilens bana och hastighet (acceleration / bromsning). Bland annat styr den aktivering/ inaktivering av systemparametrarna (status för öppning av dörr osv.). Beroende på bil bearbetar den information för att upptäcka närvaron av förarens händer på ratten. Se till att det inte är dålig sikt genom vindrutan (pga smuts, lera, snö, etc.).

2 Antenn och kartor

(beroende på land och abonnemang) Vägkartor och vissa körförhållanden (rondeller och kurvor) laddas ner enligt den sträcka som bilen kör. Systemet kan förutse hastighetsminskning efter en ändring av hastighetsgränsen, såsom angivet på vägskyltarna, beroende på vilka parametrar som föraren har valt. Systemet kan även justera bilens hastighet när den närmar sig en kurva eller rondell.

3 Automatisk parkeringsbroms

Den håller bilen stilla under vissa förhållanden.

4 Kapacitiv givare

Beroende på bil upptäcker den händer

på ratten.

5 Servostyrning

Den driver framhjulen för att styra bilen kurs enligt den information som överförs av styrenheten **1**.

6 Motorstyrighet

Den styr motorn för önskad acceleration.

7 Radar

Beräknar avståndet mellan din bil och fordonet framför. Systemets maximala räckvidd är cirka 150 m. Detta kan variera beroende på vägförhållandena (kuperad terräng, väderförhållanden osv.).

Kontrollera att radarområdet inte är täckt (smuts, snö, dåligt monterad nummerskylt, skadat, modifierat (inklusive målat) eller dolt av något tillbehör som är monterat på bilens framparti (på grillen eller logotyp osv.).

8 Aktiv kontroll av bilen

Systemet skickar information om fordonsdynamik till styrenheten **1** (hastighet, sidoacceleration osv.) och styr bromssystemet för att reglera fartminskning och anpassa bilens hastighet.



Radar- och kameraområdena måste hållas rena och utan ändringar för att systemet ska kunna fungera felfritt.

YTTERLIGARE KÖRHJÄLPSFUNKTIONER

Reglage

3



61963

YTTERLIGARE KÖRHJÄLPSFUNKTIONER

9. Tryck på knappen för att välja / avmarkera körhjälpmedel, beroende på bil:

- Active driver assist
- Adaptiv farthållare
- fartbegränsare
- AV.

10. Inställning för säkerhetsavstånd

11. Sätter funktionen i viloläge och lagrar hastigheten (0).

12 Återta en minneslagrade hastighet (RES).

13

- Uppåt: aktiverar, ökar konstantfarten eller hämtar den lagrade konstantfarten (SET/+).
- Nedåt: aktiverar, minskar konstantfarten eller lagrar den nuvarande hastigheten (SET/-).

14 Pop-up-knapp (beroende på bil): anpassa hastighetsbörvärdet till detek-

terade hastighetsgränser  →

199.

YTTERLIGARE KÖRHJÄLPSFUNKTIONER

Visas på instrumentpanelen

17. Varningslampa för adaptiv farthåll-

lare med Stop and Go .

18. Sparad hastighet.

19. Fordon framför.

20. Sparat säkert avstånd

21. Indikatorer för linjer på vänster och höger sida

22. Indikering för "vingelkorrigering"



Ratt 23

Föraren ska alltid hålla händerna på ratten.

Om föraren vrider på ratten med tillräcklig kraft avbryts funktionen "Körfältscentrering" så att föraren kan återta kontrollen över bilen.

Under vissa förhållanden (skarpa svängar osv.) kan ratten vibrera för att varna föraren om att återta kontrollen över bilen.

Om föraren inte manövrerar ratten (inga händer detekteras) inaktiveras funktionen "Körfältscentrering" efter flera varningar.

Aktivering / avstängning av Active driver assist funktionen

Start av funktionen



För att aktivera funktionen, tryck på knappen **9** så många gånger som behövs för att aktivera den.

Varningslampan **22**  visas i grått på instrumentpanelen.

Tryck sedan rattreglaget **13** uppåt (SET/+) eller nedåt (SET/-).

"Active driver assist" bestående av den adaptiva farthållaren Stop and Go och funktionen "Filcentrering" aktiveras då.

Den gröna indikeringen **22**  tänds och vänster och höger linjeindikering **21** visas på instrumentpanelen för att bekräfta att funktionen är aktiverad och styr bilen mot mitten av körfältet.

Du kan när som helst avbryta funktionen "Körfältscentrering" genom att vrida på ratten. Så snart du slutar vrida ratten aktiveras funktionen "Körfältscentrering" igen.

OBS! Du måste hålla händerna på ratten när du använder funktionen "Filcentrering". Du ska under inga omständigheter ta händerna från ratten.

Avstängning av funktionen

Tryck på knappen **9**. Avaktiveringen av funktionen bekräftas av att kontrollam-

pan **22**  och de högra och vänstra linjeindikatorerna **21** försvinner från instrumentpanelen.

Obs! Om "Förhindra byte av körfält"-funktionen tidigare har aktiverats och förhållandena tillåter det, kommer den automatiskt att återaktiveras.

Justera positionen i körfältet

(kan variera från bil till bil)

YTTERLIGARE KÖRHJÄLPSFUNKTIONER



För att aktivera positionen i körfältet måste funktionen "Körfältscentrering" vara i inställningsläge, den gröna varningslampan **22** måste visas på instrumentpanelen och fordonshastigheten måste vara lägre än 50 km/h.

Under dessa förhållanden kan du justera positionen i körfältet genom att vrida ratten något åt höger eller vänster, så att bilen växlar åt den valda sidan utan att funktionen "Körfältskorrigering" avaktiveras. Så snart du befinner dig minst ca 15 cm från mitten av körfältet, utan att bilen närmar sig mindre än ca 30 cm från körfältskanten, har du cirka 10 sekunder på dig att justera detta exakt. Bilen förblir sedan i det justerade läget när du slutar vrida på ratten. Linjerna **21** indikerar

inställningen. För att återgå till mitten av körfältet, vrid ratten något åt motsatt håll och sluta när bilen har nått mitten.

Under vissa förutsättningar (t.ex. kurva, hastighet) kan bilen centreras om automatiskt.

Funktionen "Körfältscentrering" befinner sig i standbyläge

Funktionen "Körfältscentrering" försätts automatiskt i beredskap i följande fall:

- systemet inte längre upptäcker linjerna eller bara en av körfältets linjer upptäcks
- körfältet är för smalt eller för brett
- systemet inte upptäcker några händer på ratten,
- under vissa körförhållanden (rondell, korsning, kurvan är för skarp, etc.),
- bilens hastighet är högre än ungefär 160 km/h eller 180 km/h beroende på bil,
- bilens hastighet är lägre än ca 48 km/h utan ett fordon framför,
- bilen kör över en linje
- systemet störs tillfälligt (kameran kan till exempel vara blockerad av smuts, lera, snö, kondens osv.).

Vissa åtgärder som föraren vidtar kan också pausa funktionen "Filcentrering":

- aktivering av körriktningsvisarna
- vrida på ratten med tillräcklig kraft.

Funktionen bekräftas vara i standby-läge av den grå varningslampan **22**



och de vänstra och högra linjeindikatorerna **21** på instrumentpanelen.



Obs! Du bör alltid ha fötterna nära pedalerna och händerna på ratten, så att du är beredd på allt som kan hända.

När driftsvillkoren uppfylls styr funktionen bilen i körfältet. Varningslampan

22 samt vänster och höger linjeindikering **21** visas i grönt på instrumentpanelen.



Du kan ändra **bilens färdriktning** när som helst genom att vrida på ratten.

YTTERLIGARE KÖRHJÄLPSFUNKTIONER

"Behåll händerna på ratten" varning

63528



När funktionen "Vingelkorrigerig" inte längre känner att du har händerna på ratten utlöses flera varningsnivåer:

- Efter ca 15 sekunder visas meddelandet "Behåll händerna på ratten" i gult på instrumentpanelen.
- efter cirka 30 sekunder visas meddelandet "Behåll händerna på ratten" på instrumentpanelen och varnings-

lampan 24  lyser rött, åtföljt av en ljudsignal som gradvis ökande volym,

- Om föraren inte lägger händerna på ratten efter cirka 35 sekunder efter att varningen har visats, hörs en

ljudsignal kontinuerligt. Bromsarna aktiveras sedan kortvarigt och upprepade gånger för att informera föraren om att han / hon måste återta kontrollen över bilen genom att lägga händerna på ratten. Om föraren inte reagerar aktiveras "Active driver assist" varningsindikeringarna och bromsar bilen tills den stannar helt.

 Föraren kan när som helst avbryta denna manöver genom att lägga händerna på ratten, bromsa eller avaktivera "Active driver assist".

– När bilen har stannat dras den automatiska parkeringsbromsen åt automatiskt, varningsblinkersen fortsätter

att lysa, 24 -varningslampan släcks och meddelandet "Vingelkorrig. AV" visas i rött på instrumentpanelen för att informera dig.

 Den första av två varningsnivåerna avbryts när systemet känner av förarens händer på ratten. Funktionen fortsätter att styra bilen i körfältet.

OBS! I vissa fall kanske funktionen "Filcentering" inte längre känner att du har händerna på ratten och kan utlösa en ljudsignal:

- Föraren håller väldigt lätt i ratten
- Föraren bär handskar
- ...



Varning rörande den kapacitiva givaren: Det är förbjudet att montera något tillbehör på ratten (skydd osv.).

Vid en kraftig kurva

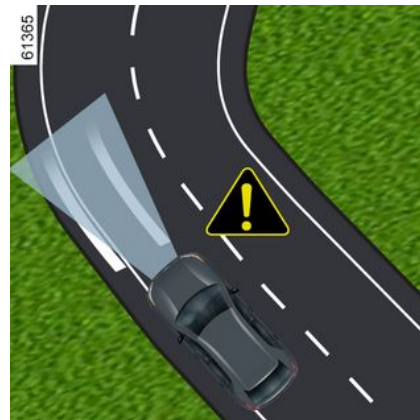

YTTERLIGARE KÖRHJÄLPSFUNKTIONER

I en tvär kurva och beroende på bilens hastighet är funktionens förmåga att hålla bilen stilla i sidled begränsad och föraren måste vidta en omedelbar åtgärd med ratten så att bilen hållas kvar i körfältet.

Om föraren inte ingriper utlöser funktionen vibrationer i ratten för att visa att bilen är på väg att korsa linjen och föraren omedelbart måste göra något.

Indikeringen **22**  samt vänster eller höger linjeindikator **21** visas i rött på instrumentpanelen.

Om bilen korsar en linje helt och lämnar körfältet eller om kurvan är för skarp försätts funktionen "Körfältscentrering" i vänteläge.

Funktionen bekräftas vara i standby-läge av den grå varningslampan **22**

 och de vänstra och högra linjeindikatorerna **21** på instrumentpanelen.



Funktionen "Körfältscentrering" kan inte hjälpa föraren i en rondell eller en korsning och kan automatiskt växla till vänteläge.

I samtliga fall måste föraren alltid vrida på ratten för att hantera fordonets riktning under dessa körförhållanden.

Funktionsstörning

Om ett driftfel registreras för funktionen "Körfältscentrering" visas meddelandet "Förarassistans Ej tillgängl." eller "Förarassistans Kontrollera" på instrumentpanelen och funktionen inaktiveras.

Frågor, kontakta din återförsäljare.

YTTERLIGARE KÖRHJÄLPSFUNKTIONER

Varning



"Active driver assist" är en extra körkontrollfunktion. Den kan aldrig befria föraren från respekten för fartgränserna eller säkert avstånd, uppmärksamheten (var alltid beredd att bromsa) och ansvaret.

Föraren måste alltid ha kontroll över bilen.

Föraren måste alltid anpassa körriktningen och hastigheten utifrån omgivningen och körförhållandena, oavsett indikationerna från systemet.

Med undantag för linjer som avgränsar körfält och hastighetsskyltarna inom gränserna för systemets registreringsförmåga känner systemet inte igen trafikindikatorer (övriga trafikskyltar, trafikljus, övergångsställen osv.). De aktiverar dock inga varningar eller reaktioner från systemet.

"Active driver assist" använder funktionerna "Stop and Go adaptiv farthållare" och "Vingelkorrigering". Systemet kan aldrig likställas med en hinderdetektor eller ett antikrocksystem.

Använd Active driver assist enbart utanför tätbebyggda områden, på breda vägar med synliga linjer.

Den får inte användas i tät trafik, på kurviga eller hala vägar (is, vattenplaning, grus) eller vid ogynnsamma väderleksförhållanden (dimma, regn, sidovind osv.).

Risk för olycka.

Ingrepp/reparationer av systemet

- Vid krock kan radarns och/eller kamerans inställning ändras, vilket kan påverka dess funktion. Inaktivera systemet och rådgör med din märkesrepresentant.
- Ingrepp i området där radarn och/eller kameran är placerad (reparationer, byten, vindrutemodifikationer, lackeringsarbeten osv.) får endast utföras av behörig reparatör.

Endast en märkesrepresentant kan åtgärda fel i systemet.



Avstängning av systemet

Du måste inaktivera systemet om:

- bilen körs på en krokig väg;
- fordonet bogseras (bärgas),
- fordonet bogserar en släpvagn eller husvagn;
- bilen körs i en tunnel eller nära en metallstruktur
- bilen kommer fram till en vägtull, ett vägarbetsområde eller ett smalt körfält
- bilen körs uppför eller nedför en mycket brant backe
- Sikten är dålig (lågt stående sol, dimma o.s.v.);
- Dåligt väder (regn, snö, sidovindar osv.);
- Bilen körs på en hal vägbana (regn, snö, grus osv.);
- kameran är skadad (in- eller utsidan av vindrutan), vindrutan är spräckt eller skadad;
- radarområdet är skadat (stötar osv);
- rattens yta är skadad eller fuktig.

Om systemet fungerar onormalt ska du inaktivera det och kontakta en märkesrepresentant.

YTTERLIGARE KÖRHJÄLPSFUNKTIONER



Vissa omständigheter kan störa eller försämra systemets funktion, till exempel:

- täckt vindruta eller radarområde (smuts, is, snö, kondens osv.), kontrollera ofta vindrutans, vindrutetorkarnas och den främre stötfångarens skick och renhet
- en komplex miljö (tunnlar osv.)
- dåliga väderförhållanden (snö, kraftigt regn, hagel, ishalka osv.);
- dålig sikt (mörker, dimma osv.)
- dålig kontrast mellan fordonet framför och området runt (t.ex. vitt fordon i ett snölandskap osv.).
- bländning (starkt solljus, mötande fordon osv.)
- smal eller slingrande väg (snäva kurvor osv.);
- de asfaltsränder detekteras som en linje av systemet;
- avsmalnande/bredare körfält
- vägmarkeringar som är slitna, har dålig kontrast eller ligger mycket långt från varandra (delvis bortslitna linjer osv.);
- flera markeringar på vägen (vägarbete, anslutande vägar, hård vägren osv.);
- vägmarken utan pil och som är placerade på en motorvägsavfart;
- ett område med dålig anslutning som gör det omöjligt att geolokalisera bilen eller kartor som inte är uppdaterade;
- en bil med stor hastighetsskillnad;
- användning av mattor som inte är anpassade efter bilen. På förarsidan är det viktigt att golvmattan som är anpassade till bilen sitter fast i sina fästen. Kontrollera därför regelbundet festsättning. Lägg aldrig flera mattor på varandra. **Risk för pedalerna fastnar.**

I detta fall:

- **Risk för oönskad inbromsning eller acceleration.**
- **Risk för oönskad, felaktig korrigering av körriktning eller ingen korrigering alls.**

Många oförutsedda situationer kan påverka systemets funktion. Vissa föremål eller fordon som kan dyka upp i kamerans eller radarns avkänningsområde kan feltolkas av systemet, vilket kan leda till olämplig acceleration eller inbromsning.

Du bör alltid vara uppmärksam på plötsliga händelser som kan inträffa under körning. Bibehåll alltid kontroll över bilen genom att ha fötterna nära pedalerna och händerna på ratten, så att du är redo att agera om något händer.

YTTERLIGARE KÖRHJÄLPSFUNKTIONER

Aktiv panikinbromsning vid backning

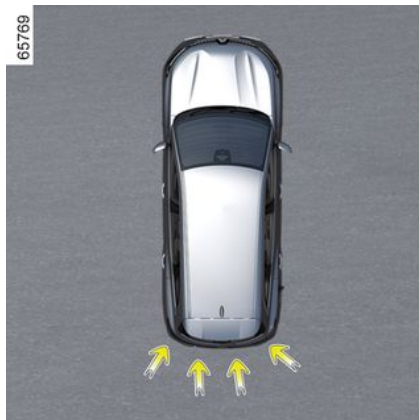

Utöver "Parkeringsassistsans"-funktionen → 242 och med hjälp av information från de fyra centrala givarna i bilens bakre del upptäcker systemet fasta föremål bakom bilen. Om det finns en betydande risk för kollision bromsar systemet automatiskt bilen.

Obs! Se till att de fyra centrala givarna i bilens bakre del inte är övertäckta (av smuts, lera, snö osv.).

Åtgärd



Fast avkänning av hinder bakom bilen

Vid backning i hastigheter mellan cirka 3 km/h och 10 km/h bromsar systemet **automatiskt bilen** om det finns risk för kollision med ett fast hinder. En var-

ningssymbol  **2** visas på multi-mediaskärmen **1** och en ljudsignal hörs.

När bilen har stoppats måste bilen hållas stilla av att föraren håller foten på bromspedalen.



Denna funktion fungerar som en körhjälp under körning. Funktionen är under inga omständigheter avsedd att befria föraren från ansvar och skyldighet från att visa uppmärksamhet. Föraren ska hela tiden ha fullständig kontroll över fordonet.

YTTERLIGARE KÖRHJÄLPSFUNKTIONER



Om du kör så att bilens underrede stöter emot något (t.ex. en trafikdelare, en förhöjd trottoar eller dyligt) kan bilen skadas (en hjulaxel kan t.ex. deformeras). För att minska risken för olyckor bör du låta din återförsäljare kontrollera bilen.

Aktivering, avaktivering av systemet



För att aktivera eller inaktivera funktionen, välj världen "Bil" och sedan "Hjäl-

paternativ vid parkering". Välj "Aktiv panikinbromsning vid backning".

Om funktionen är inaktiverad visas

varningslampan **3**  på multimediaskärmen.

Funktionsstörning

När systemet upptäcker ett driftfel inaktiveras automatiskt den aktiva panikbromsningen vid backning.

Varningslampan **3**  visas på multimediaskärmen tillsammans med, beroende på typ av fel, följande meddelande på instrumentpanelen:

- "Parkeringsgivare ej tillgängliga";
- eller
- "Kontrollera parkeringssensorer";
- eller
- "Körhjälpmedel ej tillgängliga".
- eller
- "Kontrollera körhjälpmedel".

Beroende på bil åtföljs meddelandet av

 indikeringen på instrumentpanelen.

Rengör ultraljudssensorerna. Om problemet kvarstår, kontakta din märkesrepresentant.

Om bilen är utrustad med en dragkrok som systemet känner igen och en släpvagn har kopplats på, inaktiveras den aktiva panikbromsningen vid backning automatiskt och följande meddelande visas på instrumentpanelen: "Släpvagn: parkeringsassistans av"

och varningslampan **3**  visas på multimediaskärmen.

YTTERLIGARE KÖRHJÄLPSFUNKTIONER

Varningar



Aktiv panikinbromsning vid backning

Denna funktion fungerar som en körhjälp under körning. Denna funktion kan aldrig befria föraren från hans ansvar och skyldighet att visa uppmärksamhet.

Vissa klimat- och miljöförhållanden kan störa eller skada systemet. Därför bör föraren alltid vara beredd på plötsliga händelser som kan inträffa under körningen. Kontrollera alltid så att inga små, smala eller rörliga hinder (barn, djur, barnvagnar, cyklar, stenar, stolpar osv.) finns i döda vinkeln under manövern.

Aktivering av den här funktionen kan vara fördröjd eller förhindras om systemet upptäcker tydliga tecken på att föraren har kontroll över fordonet (ratt rörelser, pedaler osv.).

Ingrepp/reparationer av systemet

- Vid en kollision kan de bakre givarna och deras funktion påverkas. Stäng av funktionen och rådgör med din återförsäljare.
- Alla arbeten (reparationer, byten, ändringar av stötfångaren osv.) i området där sensorerna är placerade får endast utföras av behörig reparatör.

Endast en märkesrepresentant kan åtgärda fel i systemet.

Avstängning av funktionen

Du måste inaktivera funktionen om bilen bogseras (bärgning) eller om bilen är utrustad med en dragkrok som inte känns igen av systemet.

Om systemet fungerar onormalt ska du inaktivera det och kontakta en märkesrepresentant.

FARTBEGRÄNSARE

Fartbegränsaren styr motorn och bromsarna för att hjälpa dig att inte överstiga den hastighet som du har valt, kallad **konstantfart**.

Funktionen hastighetsbegränsare kan aktiveras från 0 km/h till 180 km/h.



Med ECO-läget aktiverat får börvärdet för begränsad hastighet inte överstiga den högsta tillåtna hastigheten i ECO → **153-läget**.

Reglage



1. Tryck på knappen för att välja / avmarkera körhjälpmedel, beroende på bil:

- Aktiv körhjälp.
- Adaptiv farthållare
- Farthållare
- fartbegränsare
- AV.

2. Sätter funktionen i viloläge och lagrar hastigheten (0).

3. Hämtning av den lagrade hastigheten (RES).

4.

- Uppåt: aktiverar, ökar begränsad hastighet eller återkallar den lagrade begränsade hastigheten (SET/+).
- Nedåt: aktiverar, minskar begränsad hastighet eller lagrar aktuell hastighet (SET/-).

5. Pop-up-knapp (beroende på bil): anpassa hastighetsbörvärdet till detek-

terade hastighetsgränser  → **199**.



Beroende på fordon kan du koppla farthållaren till funktionen "Trafikskyltsavkänning" → **199** genom att trycka på strömställare **5**.

När läget "AV" väljs innan tändningen slås av, kommer funktionen "Fartbegränsare" att aktiveras som standard nästa gång motorn startas.

Körning

Om en hastighetsgräns har ställts in men inte uppnåtts ännu är körningen densamma som körning utan farthållare.

Nu kan den inställda fartgränsen inte överskridas även om du trycker på gaspedalen, utom vid nödfall (se "Ökning av den inställda fartgränsen").

Aktivering

Tryck på kontrollen **1** så många gånger som krävs för att välja fartbegränsaren **A**.

FARTBEGRÄNSARE



Indikeringen **6** visas i grått. Meddelandet "Fartbegränsare redo: STÅLL IN för att aktivera" visas på instrumentpanelen tillsammans med streck som anger att funktionen fartbegränsare har aktiverats och väntar på att en hastighet ska lagras.

Anm.: Beroende på bilen väljs fartbegränsaren automatiskt när bilen startas om funktionen **A** eller OFF valdes senast bilen stannade.

Om du vill spara den aktuella hastigheten, tryck strömställaren **4** uppåt (SET/+) eller nedåt (SET/-): hastighetsgränsen ersätter strecken och, beroende på utrustningsnivå så lyser varningslampan **6** vitt.

Den lägsta hastighet som kan sparas är 30 km/h.

Ändring av den inställda hastigheten



Du kan ändra den inställda fartgränsen genom att upprepade gånger trycka eller trycka och hålla in kontroll **4**:

- uppåt (SET/+) för att öka hastigheten
- nedåt (SET/-) för att minska hastigheten.

Automatisk hastighetsbegränsare med igenkänning av hastighetsskyltar

(beroende på abonnemang: utan abonnemang kan den här funktionen inte aktiveras. Information om hur du hanterar abonnemangen finns i multimedieinstruktionerna.)

Med hjälp av kameran, funktionen "Trafikskyltsavkänning" → **199** och kartan som är kopplad till abonnemanget begränsar systemet automatiskt bilens hastighet när hastighetsgränsskyltar identifieras och passeras.

Aktivering/avstängning

Via multimediaskärm väljer du "Hjälpfunktioner vid körning" i läget "Bil". Från "Hastighetsanpassnings"-menyn visar du fältet "Adaptiv farthållare" och väljer "Till hastighetsbegränsningar".

Obs! du kan också aktivera/inaktivera genom att trycka på och hålla inne kontextknappen **5**.

Ökning av den inställda fartgränsen

Du kan när som helst överskrida den inställda hastighetsgränsen. Gör så här: tryck på gaspedalen **helt i botten** förbi spärrläget.

FARTBEGRÄNSARE

När hastigheten överskrider blinkar den inställda fartgränsen rött på instrumentpanelen.

Släpp sedan upp gaspedalen: fartbegränsningsfunktionen återupptas så snart bilen uppnår en hastighet som är lägre än den sparade hastigheten.

3



Du måste hålla fötterna nära pedalerna för att vara redo att reagera i en nödsituation.



Om fartbegränsaren inte är tillgänglig (efter flera aktiveringsförsök), kontakta din märkesrepresentant.

Sätta funktionen i viloläge



Fartbegränsarfunktionen sätts i stand-by om du trycker på strömställaren **2** (0).

Hastighetsgränsen sparas och visas i grått på instrumentpanelen.

Aktivering av inställd fartgräns

Reglage **A**

Om en hastighet är sparad i minnet kan du återkalla den genom att trycka på reglaget **3**.

Reglage **B**

Om en hastighet har sparats i minnet kan du aktivera den igen genom att trycka strömställaren **4** uppåt eller nedåt.



När fartbegränsaren försetts i vänteläge återaktiverar ett tryck på reglaget **4** uppåt eller nedåt funktionen utan att hänsyn tas till den lagrade hastigheten - det är fordonets aktuella hastighet som beaktas.

Avstängning av funktionen



FARTBEGRÄNSARE

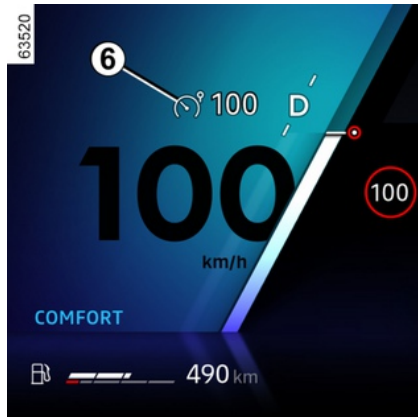

Hastighetsbegränsningsfunktionen avbryts när du trycker på strömställare **1** för att avmarkera begränsaren. Hastigheten finns då inte längre sparad i minnet

Indikeringen **6** slocknar på instrumentpanelen för att bekräfta att funktionen har stängts av.

Den lägsta hastighet som kan sparas är 30 km/h.

i För att avsluta körhjälpen, tryck på knappen **1** så många gånger som behövs tills AV. När meddelandet "Körhjälp inaktiverad" visas på instrumentpanelen. I det här fallet aktiveras funktionen "Fartbegränsare" nästa gång motorn startas och väntar på att en hastighetsbegränsning ska lagras.

FARTHÅLLARE

Farthållaren styr motorn och bromsarna för att hjälpa dig upprätthålla hastigheten som du har valt, kallad **konstantfarten**.

Denna marschhastighet kan ställas in på vilken hastighet som helst mellan 30 km/h och 180 km/h.

i Medan ECO-läget är aktiverat kan konstantfarten inte överstiga fordonets aktuella hastighet → 153.

i Det regenererande bromssystemet och spakarna är inte tillgängliga när farthållaren eller den adaptiva farthållaren är aktiverad.

Reglage



1. Tryck på knappen för att välja / avmarkera körhjälpmedel, beroende på bil:

- Aktiv körhjälp.
- Adaptiv farthållare
- Farthållare
- fartbegränsare
- Av.

2. Sätt funktionen i vänteläge (med minneslagring av konstantfarten) (0).

3 Återta en minneslagrad hastighet (RES).

4

– Uppåt: aktiverar, ökar konstantfarten eller hämtar den lagrade farten (SET/+).

– Nedåt: aktiverar, minskar konstantfarten eller lagrar den nuvarande hastigheten (SET/-).

5 Pop-up-knapp (beroende på bil): Anpassar hastigheten till detekterade

hastighet  → 199

i Beroende på fordon kan du koppla farthållaren till funktionen "Trafikskyltsavkänning" → 199 genom att trycka på strömställare **5**.

FARTHÅLLARE

Aktivering



Tryck på kontrollen **1** så många gånger som krävs för att välja konstantfart **A**.

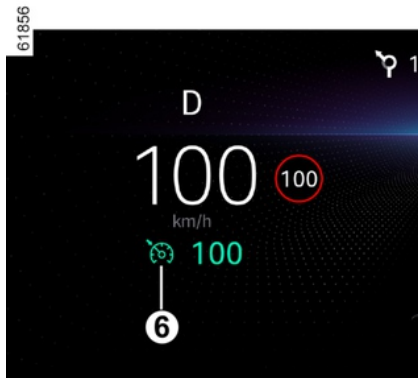

Indikeringen **6** visas i grått. Meddelandet "Farthållare PÅ SET för inställn" visas på instrumentpanelen tillsammans med streck som visar att farthållaren är aktiverad och väntar på att lagra en hastighet.



Ha alltid fötterna i närheten av pedalerna för att kunna ingripa i en nödsituation.

Inställning av farthållare

Håll en jämn hastighet (över ca 30 km/h) och tryck reglaget **4** uppåt på (SET/+) eller nedåt på eller (SET/-): funktio-

nen aktiveras och aktuell hastighet implementeras. Den valda hastigheten ersätter strecken.

Farthållaren bekräftas när den lagrade hastigheten och indikeringen visas i grönt **6**.

Om du försöker aktivera funktionen vid en lägre hastighet än 30 km/h visas meddelandet "Ogiltig hastighet" och funktionen förblir inaktiverad.

Körning

När en vald hastighet har ställts in och farthållaren är aktiv kan du ta bort foten från gaspedalen.

FARTHÅLLARE



Denna funktion fungerar som en körhjälp under körning.

Funktionen kan under inga omständigheter befria föraren från ansvaret att följa hastighetsgränserna eller att vara uppmärksam.

Föraren måste alltid ha kontroll över bilen.

Farthållaren bör inte användas vid tät trafik, på kurviga eller hala vägar (is, vattenplaning) eller vid ogynnsamma väderleksförhållanden (dimma, regn, sidvind).

Risk för olycka.

Ändring av hastigheten

Du kan ändra konstantfarten genom att trycka på reglaget **4**:

- uppåt (SET/+) för att öka hastigheten
- nedåt (SET/-) för att minska hastigheten.

Obs! Genom att trycka på och hålla upp eller ned **4**-reglaget kan du ändra hastigheten i intervaller.

Fartökning över inställd konstantfart

Du kan när som helst överskrida den konstanta hastigheten om du trycker på gaspedalen.

Under tiden som hastigheten överskrids, blinkar den valda hastigheten på instrumentpanelen.

Släpp därefter upp gaspedalen: Efter några sekunder återupptar bilen automatiskt den valda hastigheten.



Du måste hålla fötterna nära pedalerna för att vara redo att reagera i en nödsituation.



Om farthållaren inte längre är tillgänglig (efter flera aktiveringsförsök), kontakta en auktoriserad återförsäljare.

Sätta funktionen i viloläge

Funktionen försätts i standby-läge när du trycker på:

- Knappen **2** (0).
- Bromspedalen

– Växla till neutralläge.

Den konstanta hastigheten sparas och visas i grått på instrumentpanelen.

Aktivering av inställd konstantfart

Om en hastighet är sparad kan du återuppta den igen, men förvissa dig först om att körvillkoren är lämpliga (trafiken, vägen, väderleksförhållandena)

Tryck på knappen **3** (RES) om bilens hastighet överstiger 30 km/h.

När hastigheten har ställts in bekräftas aktiveringen av farthållaren genom att konstanthastigheten anges i grönt och - beroende på fordon - indikeringen **6** visas.

ANM.: Om den hastighet som du precis har angett är mycket högre än den hastighet du kör i, kommer bilen att accelerera snabbt tills den hastighet uppnåtts.

Om farthållaren befinner sig i vänteläge trycker du reglaget **4** uppåt eller nedåt för att återaktivera farthållarfunktion utan att hänsyn tas till den lagrade hastigheten – det är fordonet aktuella hastighet som beaktas.

FARTHÅLLARE

Avstängning av funktionen



Farthållaren inaktiveras när du trycker på strömställaren **1**. Hastigheten finns då inte längre sparad i minnet



För att avsluta körhjälpen, tryck på knappen **1** så många gånger som behövs tills AV. När meddelandet "Körhjälp inaktiverad" visas på instrumentpanelen.

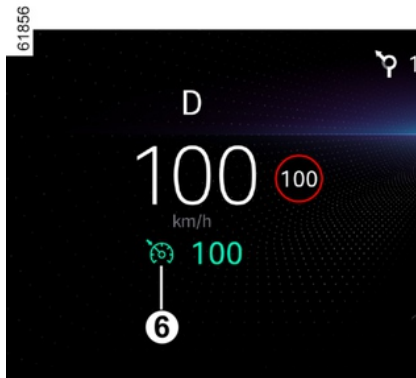

Indikeringen **6** slocknar på instrumentpanelen för att bekräfta att funktionen har stängts av.



Om farthållarfunktionen sätts i viloläge eller avbryts sänks inte bilens hastighet. Vill du sänka hastigheten måste du bromsa.

ADAPTIV FARTHÅLLARE

Utifrån information från radarn eller kameran ger den adaptiva farthållaren med Stop and Go dig alternativet att bibehålla en vald hastighet som kallas konstantfart och samtidigt hålla ett säkert avstånd till fordonet framför i samma körfält.

Beroende på bil: När funktionen "Trafikskyltsavkänning" är aktiverad ➔ **199** kan systemet anpassa bilens hastighet enligt hastighetsskyltarna som dektteras av kameran.

Beroende på land och abonnemang anpassar systemet med hjälp av kameran och kartan bilens hastighet i förväg till situationen och händelser på vägen (rondeller, kurvor, kommande vägs skyltar eller hastighetzoner).

Om fordonet framför stannar kan den adaptiva farthållaren Stop and Go bromsa bilen till stillastående och sedan köra iväg igen.

Systemet styr acceleration och inbromsning av fordonet med hjälp av motorn och bromssystemet.

Systemets maximala räckvidd är cirka 130 m. Detta kan variera beroende på vägförhållandena (kuperad mark, väderförhållanden osv.).

Den adaptiva farthållaren med Stop and Go kan aktiveras när bilen kör i en hastighet upp till 180 km/h, beroende

på vägförhållandena (trafik, väder osv.).

Funktionen indikeras av symbolen



OBS!

- Föraren måste ta hänsyn till hastighetsgränsen och säkra avståndet enligt reglerna i det land där han / hon kör.
- Den anpassningsbara farthållaren kan bromsa fordonet upp till ungefär en tredjedel av bromsningsskapaciteten. Beroende på trafiksituationen kan föraren behöva bromsa hårdare.



När ECO-läget är aktiverat kan konstantfarten inte överstiga bilens maximala hastighet för ECO-läge ➔ **153**.



Det regenererande bromssystemet och spakarna är inte tillgängliga när farthållaren eller den adaptiva farthållaren är aktiverad.



Den adaptiva farthållaren med Stop and Go utlöser inte ett nödstopp och dess bromskapacitet är begränsad.

ADAPTIV FARTHÅLLARE



Denna funktion fungerar som en körhjälp under körning.

Funktionen kan under inga omständigheter befria föraren från ansvaret att följa hastighetsgränserna, hålla säkert avstånd eller att vara uppmärksam. Föraren måste alltid ha kontroll över bilen.

Föraren måste alltid anpassa hastigheten utifrån omgivningen och trafikförhållandena.

Använd anpassningsbar fart-hållaren Stop and Go utanför tätbebyggda områden, på breda vägar med synliga linjer.

Farthållaren kan ha begränsad funktion på mycket kurviga eller hala vägar (med risk för ishalka, vattenplaning, stenskott) eller vid ogynnsamma väderleksförhållanden (dimma, regn, sidovind osv.).

Risk för olycka.

Kamerans placering 1

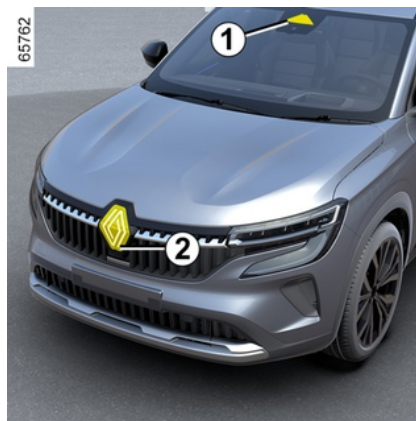

Se till att det inte är dålig sikt genom vindrutan (pga smuts, lera, snö, etc.).

Radarns placering 2

Kontrollera att radarskyddsplåten inte är blockerad (smuts, lera, snö, dåligt monterad nummerskylt), skadat, modifierat (inklusive målat) eller dolt av något tillbehör som är monterat på bilens framparti (på grillen eller logotyp osv.).

Reglage



3. Tryck på knappen för att välja / avmarkera körhjälpmedel, beroende på bil:

- Aktiv körhjälp.
- Adaptiv farthållare
- Farthållare
- fartbegränsare
- Av.

4. Sätt funktionen i vänteläge (med minneslagring av konstantfarten) (0).

5. Återta en minneslagrad hastighet (RES).

6.

ADAPTIV FARTHÅLLARE

- Uppåt: aktiverar, ökar konstantfarten eller lagrar den nuvarande farten (SET/+).
- Nedåt: aktiverar, minskar konstantfarten eller lagrar den nuvarande hastigheten (SET/-).

7. Pop-up-knapp (beroende på bil): Anpassar hastigheten till detekterade

hastighet  → 199

8. Inställning av lämpligt avstånd.

 Beroende på fordon kan du koppla farthållaren till funktionen "Trafikskyltsavkänning" → 199 genom att trycka på strömställare 7.

 Radar- och kameraområdena måste hållas rena och utan ändringar för att systemet ska kunna fungera felritt.

Visningar

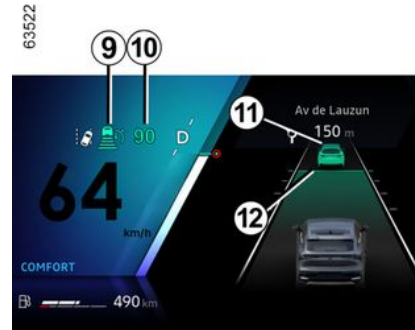

9. Stop and Go varningslampa för adaptiv farthållare.

10. Sparad hastighet.

11. Fordon framför.

12. Sparat säkert avstånd



Viktigt: Håll alltid fötterna vid pedalerna för att vara beredd.

Aktivering



Tryck på strömställaren 3 för att välja den adaptiva farthållaren 13. Indikeringen 9 visas i grått. Meddelandet "Adaptiv farthållare PÅ: Tryck SET för inställning" visas på instrumentpanelen tillsammans med streck som visar att farthållaren är aktiverad och väntar på att lagra en hastighet.

Funktionen kan inte aktiveras när:

- Parkeringsbromsen är åtdragen
- Förarens bilbälte är inte fastspänt.
- En eller flera dörrar ej helt stängda.
- Funktionen "Handsfree-parkering" är redan aktiverad.

Meddelandet "Adap farthållare ej tillgänglig" visas på instrumentpanelen.

ADAPTIV FARTHÅLLARE

Inställning av farthållare

När bilen står stilla eller rör sig i en jämn hastighet trycker du knappen **6** uppåt (SET/+) eller nedåt (SET/-): Funktionen är aktiverad och den aktuella hastigheten sparas.

Den lägsta hastigheten är 30 km/h.

Konstantfarten **10** ersätter strecken och farthållningen bekräftas av att konstantfarten visas i grönt och att indikeringen **9** tänds.

Om du försöker aktivera funktionen medan bilen körs i en hastighet över 180 km/h visas meddelandet "Hastighet ogiltig" och funktionen förblir avaktiverad.

Då en hastigheten har ställts in och farthållaren är igång kan du ta bort foten från gaspedalen.

Obs! Om fordonets hastighet understiger ungefär 30 km/h använder funktionen en standardiserad hastighet på 30 km/h. Fordonet accelererar tills den uppnår den sparade hastigheten.

Aktivera farthållaren med igenkänning av hastighetsskyltar (display A)



(kan variera från bil till bil)

Om bilen är utrustad med funktionen "Trafikskyltsavkänning" → **199** trycker du på den kontextuella knappen **7** för att anpassa bilens hastighet till de **14** hastighetsbegränsningar som detekteras av kameran.

När du passerar en skylt antar farthållaren **10** värdet för den hastighet som detekterats **14**.

Inställningar

Du kan välja att på konstantfart **10** tillämpa en systematisk hastighetsav-

vikelse i förhållande till de upptäckta hastighetsgränserna **14**.

Från multidisplayen, under menyn "Fordon", väljer du "Körhjälp". I menyn "Hastighetshandtering" aktiverar du sedan fältet "Justera hastighetsbegränsning" och väljer önskad differens (från -10 km/h till 10 km/h), över 50 km/h.

Aktivera farthållaren med förhandsinformation om hastighetsskyltar (display B)

(beroende på abonnemang)



Med hjälp av kameran, funktionen "Avkänning av vägskyltar" → **199** och karta som är kopplad till abonnemanget förutser systemet automatisk justering

ADAPTIV FARTHÅLLARE

av bilens hastighet fram till nästa skylt **15**.

Aktivering/avstängning

Från multidisplayen, under menyn "Fordon", väljer du "Körhjälp". På menyn "Komfort" väljer du "Hastighetsgräns adaptiv farthållare".

Bokstaven "A" **16** visas på instrumentpanelen för att bekräfta att farthållaren med förhandsinformation av hastighetsskyltar har aktiverats.



OBS!

- Du kan också aktivera/inaktivera funktionen genom att trycka på och hålla inne kontextknappen **7**.
- I vissa fall (om det finns en betydande skillnad mellan bilens hastighet och

den begränsade hastigheten) kan systemet begära att du validerar hastigheten manuellt genom att trycka på popup-knappen **7**: Den vita fyrkanten **17** visas runt den angivna hastigheten för att informera dig.

 Farthållaren med förhandsinformation av hastighetsskyltar är kopplad till ett abonnemang. Utan ett abonnemang kan denna funktion inte aktiveras.
För att hantera ditt abonnemang, se multimediamanualerna.

Åtgärd

Med funktionen aktiverad visas följande hastigheter på instrumentpanelen:

- Farthållarens hastighet **10**;
- den aktuella hastighetsbegränsning som systemet identifierar på den vägsträcka som fordonet färdas på **14**;
- den hastighet som systemet identifierar på nästa vägsträcka eller i nästa hastighetsbegränsningszon **15**.

Den hastighet som registrerats **15** beaktas av systemet. Bilens hastighet anpassas gradvis tills den når hastigheten **10** utan någon åtgärd från föra-

ren. Den hastighet som anges på **15** visas på **14** när du passerar den identifierade skylten eller zonen.

Föraren måste alltid vara uppmärksam på den hastighet som systemet tillämpar och förblir ansvarig för fordonets hastighet.

När funktionen inte är aktiverad eller abonnemanget inte längre är aktivt är användningen densamma som ställts in via farthållaren med igenkänning av hastighetsskyltar (display **A**).

Aktivera farthållaren med förhandsinformation av vägens layout (display **C)**

(beroende på abonnemang)



ADAPTIV FARTHÅLLARE

Med hjälp av kameran, funktionen "Vägmärkesdetektering" ➔ **199** och kartavläsning som köpts med abonnemanget kan systemet förutse och hantera den automatiska anpassningen av hastigheten **10**, när bilen närmar sig en rondell eller en kurva.

Om bilen närmar sig en kurva eller en rondell visas en indikering **18** på instrumentpanelen. Fordonet justerar sin hastighet till en hastighet som är lämplig för den upptäckta egenskapen.

Föraren måste alltid vara uppmärksam på den hastighet som systemet tillämpar och förblir ansvarig för fordonets hastighet.

Aktivering/avstängning

Från multidisplayen, under menyn "Fordon", väljer du "Körhjälp". Välj sedan "Adaptiv farthållare för väglayout" på menyn "Komfort".

När funktionen inte är aktiverad eller abonnemanget inte längre är aktivt är användningen densamma som ställts in via farthållaren med igenkänning av hastighetsskyltar (display **A**) eller, beroende på abonnemang, ställts in via farthållaren med förhandsinformation av hastighetsskyltar (display **B**).

Följande symboler visar de egenskaper som systemet tar hänsyn till:

-  rondell;
-  kurva.



Farthållaren med förhandsigenkänning av vägens layout är kopplad till ett abonnemang.

Utan ett abonnemang kan denna funktion inte aktiveras.

För att hantera ditt abonnemang, se multimediamanualerna.

Kontrollera konstantfart

Du kan ta tillbaka kontrollen över fordonets hastighet när som helst genom att:

- sätta funktionen i viloläge:
 - genom att trampa på bromspedalen,
 - eller genom att trycka på knappen **4** (0),
- genom att trycka på omkopplaren för val/urval av körhjälp **3**.

Vid automatisk anpassning av hastigheten efter skyltar och/eller väglayout är det möjligt att ignorera dessa händelser. Tryck reglaget **5** uppåt (SET/+)

för att hämta den lagrade konstantfarten.

Aktivering av avståndskontroll

När farthållaren aktiveras visas standardsäkerhetsavståndet **13** i grönt på instrumentpanelen.

Om systemet registrerar ett fordon i din fil visas konturen av ett fordon **11** ovanför avståndsmätaren **12** på instrumentpanelen.

Din fordon anpassar sig efter det framförvarande fordonets hastighet och bromsar vid behov (bromsljuset tänds) för att bibehålla avståndet som visas på instrumentpanelen.

Obs! Storleken på **11** konturen varierar i enlighet med avståndet mellan dig och fordonet framför. Ju närmare du befinner dig fordonet framför desto större blir konturen.

Ställa in konstantfart

Du kan variera hastigheten genom att trycka upprepade gånger (för låg variation) eller trycka på och hålla in (för hög variation) reglaget **6**:

- nedåt: (SET/-) för att minska hastigheten.
- uppåt (SET/+) för att öka hastigheten.

ADAPTIV FARTHÅLLARE

Inställning av lämpligt avstånd

Du kan när som helst ändra avstånd till framförvarande fordon genom att trycka upprepade gånger på strömställaren **8**.



Den horisontella avståndsmätningen på instrumentpanelen indikerar de olika tillgängliga avstånden:

- avståndsmätningen **G**: långt avstånd (motsvarar cirka 2,4 sekunder).
- Avståndsmätare **F**: Medellångt avstånd 2 (motsvarar cirka 2 sekunder).
- avståndsmätningen **E**: Mellanliggande avstånd 1 (motsvarar cirka 1,6 sekunder).
- avståndsmätare **D**: kort avstånd (motsvarar cirka 1,2 sekunder).

Den valda avståndsmätningen visas i grönt på instrumentpanelen. Övriga visningar förblir grå.

Anm.: Avståndet bör ställas in utifrån trafiktätheten, lokala regler och väderförhållanden.



Säkerhetsavståndet justeras enligt vad som visas av avståndsmätaren **F**.

Fartökning över inställd konstantfart

Du kan när som helst överskrida konstantfarten om du trycker på gaspedalen.

Om konstantfarten **10** överskrids visas den i gult.

Om föraren trycker på gaspedalen fungerar inte längre funktionen "Avståndskontroll".

Sedan släpper du upp gaspedalen. Farthållaren och avståndskontrollen ser automatiskt till att bilen återgår till den hastighet och det avstånd som du har valt tidigare.

Omkörningsmanöver

Om du vill köra om framförvarande fordon och din hastighet endast är över

70 km/h, minskar aktiveringen av körriktningsvisarna tillfälligt avståndet till framförvarande fordon och utlöser acceleration för att underlätta omkörning.

Stanna fordonet och köra iväg

Om fordonet framför dig saktar ned anpassar systemet fordonets hastighet eller stannar fordonet helt vid behov (t.ex. i tät trafik). Fordonet stannar några meter från fordonet framför.

När fordonet framför kör iväg igen:

– Om stoppet varar i mindre än trettio sekunder startar bilen igen utan att någon åtgärd krävs från föraren.

OBS! Föraren ska alltid vara redo för plötsliga incidenter under körning och förbli ansvarig för att kontrollera bilen: Om systemet upptäcker en fotgängare framför bilen kommer automatisk omstart att förhindras till nästa stopp;

– Om stopptiden överstiger cirka trettio sekunder måste något av följande utföras för att bilen ska starta igen:

- trycka på pedalen
- Tryck en gång på knappen **5** (RES)

Meddelandet ""Tryck på RES eller accelerera för att starta om konstanthastighet" visas på instrumentpanelen för att bekräfta detta.

ADAPTIV FARTHÅLLARE

Om fordonet står stilla längre än ca tre minuter ansätts automatiskt den elektroniska parkeringsbromsen och den anpassningsbara farthållaren Stop and Go inaktiveras.

Kontrolllampan **9** släcks för att bekräfta att funktionen har inaktiverats.

Sätta funktionen i viloläge

Du kan försätta funktionen i vänteläge när:

- du trycker på strömställare **4** (0) ;
- du trycker på bromsen medan fordonet rör dig.

Funktionen inaktiveras av systemet om:

- du försätter växelreglaget i läge P, R eller N ;
- du lossar förarens säkerhetsbälte;
- du öppnar en av dörrarna
- du trycker på start-/stoppknappen för motorn
- lutningen är för brant
- vissa körkontrollsystem och regleringssystem aktiveras (aktiv nödbromsning, ABS, ESC...).

Obs! Beroende på fordonet, om mottagningen av den anslutna informationen inte är optimal, kopplar systemet automatiskt på standby för avkänning av hastighetsbegränsningsskyltar och/eller förhandsigenkänning av väglayoutfunktionerna.

De två funktionerna återaktiveras automatiskt så snart datamottagningen blir optimal igen.

Under alla omständigheter bekräftas vänteläget av att indikeringarna visas i grått och att meddelandet "Adaptiv fartkontroll frånkopplad" visas på instrumentpanelen.



Stoppa Stop and Go adaptiv fartkontroll eller att sätta den i vänteläge ger inte en snabb minskning av hastigheten: du måste trycka på bromspedalen för att bromsa om det behövs.

Lämna vänteläge

Utifrån sparad konstantfart

Om en hastighet är sparad kan du återuppta den igen, men förvissa dig först om att körvillkoren är lämpliga (trafiken, vägen, väderleksförhållandena) Tryck strömställaren **6** uppåt inom giltiga hastighetsintervall.

När den lagrade hastigheten aktiveras visas konstantfarten i grönt som bekräftelse på att farthållaren är aktiverad.

Obs! Om den hastighet som sparats tidigare är högre än den hastighet du kör i, kommer fordonet att accelerera tills denna hastighet uppnås.

Utifrån den aktuella hastigheten

Om farthållaren befinner sig i vänteläge kan du återaktivera den genom att trycka strömställaren **6** nedåt utan att hänsyn tas till den minneslagrade hastigheten - det är fordonets aktuella hastighet som registreras.

Varningarna "Ta kontroll över fordonet"

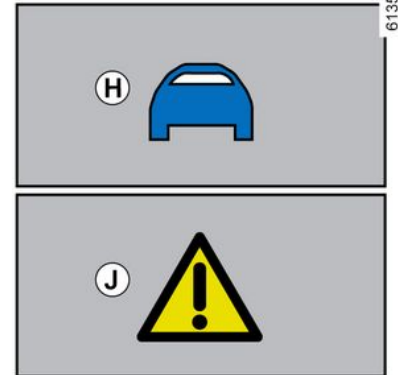

I vissa situationer (t.ex. om du närmar dig ett fordon som rör sig mycket långsammare, om fordonet framför dig byter fil snabbt osv.)

ADAPTIV FARTHÅLLARE

kanske systemet inte hinner reagera.

Beroende på situation ger systemet ifrån sig ett pip kopplat till:

– Den orange varningen **H** om situationen kräver förarens uppmärksamhet.

eller

– Den röda varningen **J** tillsammans med meddelandet "Bromsa" om situationen kräver en omedelbar åtgärd från föraren.

I alla dessa situationer bör du handla följdriktigt och utför lämpliga åtgärder.

Avstängning av funktionen



Den adaptiva farthållaren Stop and Go inaktiveras när du trycker på reglaget **3**.

Indikeringen **9** slocknar på instrumentpanelen för att bekräfta att funktionen har stängts av.

Tillfälligt inte tillgänglig (radar)



Radarn kan upptäcka fordon framför fordonet. Systemet fungerar inte korrekt om radarns siktfält är blockerat eller om signalen störs.

Om radarns avkänningsområde blockeras eller om radarsignalen störs visas meddelandet "Framre radar ingen sikt" på instrumentpanelen och den anpassningsbara farthållaren Stop and Go inaktiveras.

Den gröna indikeringen **9** slocknar för att bekräfta att funktionen har stängts av automatiskt.

Se till att radarområdet förblir rent och inte blockeras av snö, lera, en dåligt monterad registrerings skylt eller av något tillbehör monterat på fronten av bilen (på grillen), eller dolt av något tillbehör monterat på bilens front (på grillen eller logotypen osv.).

Förhållandena i vissa geografiska områden kan störa funktionen, till exempel:

- Områden med tunnlar, långa broar eller mindre vägar utan väglinjer, utan markeringar eller där det finns träd i närheten
- ett militärt område eller flygplatsområde.

Du måste lämna sådana områden för att funktionen ska fungera.

I samtliga fall bör du kontakta en auktoriserad återförsäljare om meddelandet inte försvinner när motorn startas om.

Tillfälligt inte tillgänglig (kamera)

Systemet fungerar inte korrekt om kameran är övertäckt (av smuts, lera, snö, kondens osv.).

Om kamerans synlighet är nedsatt kommer prestandan för Stop and Go

ADAPTIV FARTHÅLLARE

den adaptiva farthållaren att minska. Var uppmärksam.

Funktionsstörning

Om ett driftfel upptäcks på Stop and Goadaptiv farthållare visas meddelandet "Kontrollera adaptiv farthållare" på instrumentpanelen och Stop and Go den adaptiva farthållaren inaktiveras.

Om ett driftfel upptäcks på en eller flera av systemkomponenterna visas Stop and Go den adaptiva farthållaren inaktiveras.

Beroende på typ av fel visas meddelandet på instrumentpanelen:

– Meddelandet "Kontrollera främre kamera" åtföljs, beroende på bil, av var-

ningslampan  ;

– Meddelandet "Kontrollera främre radarenhet" åtföljs, beroende på bil, av

varningslampan  ;

– Meddelandet "Kontrollera främre kamera/radarenhet" åtföljs, beroende på

bil, av varningslampan  ;

– meddelandet "Kontrollera bil" åtföljt

av varningslampan .

Frågor, kontakta din återförsäljare.

Begränsningar av systemets funktion

Avkänning av fordon

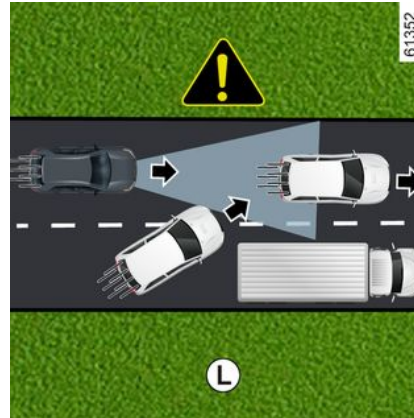

Systemet känner endast av fordon (bilar, lastbilar, motorcyklar) som rör sig i samma riktning som din bil.

Systemet tar hänsyn till ett fordon som svänger in i samma körfält (t.ex. **L**) först när det kommer in i kamerans och radarns avkänningsområden.

Systemet kan utlösa olämplig eller fördröjd bromsning.



Systemet kan inte känna av:

- Fordon vid korsningar: halt väglag (t.ex. **M**) etc.;
- fordon som kör på fel sida vägen eller som backar mot dig.



Den adaptiva farthållaren med Stop and Go ska användas utanför tätbebyggda områden, på breda vägar med synliga linjer.

ADAPTIV FARTHÅLLARE

Avkänning i kurva



När du kör in i en kurva eller sväng kanske radarn och/eller kameran tillfälligt inte kan känna av fordonet framför (t.ex. **N**).

Systemet kan utlösa en acceleration.

På väg ut ur kurvan kan systemet och dess förmåga att registrera framförvarande fordon avbrytas eller fördröjas.

Systemet kan utlösa olämplig eller fördröjd bromsning.

Avkänning av fordon i intilliggande körfält

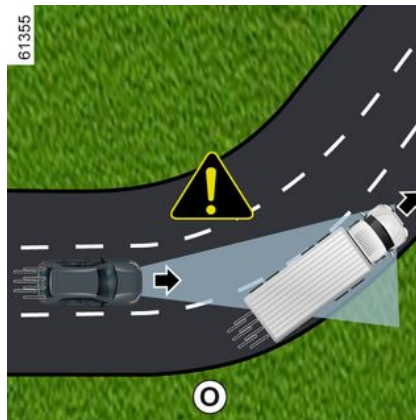

Systemet kan känna av fordon som kör i ett intilliggande körfält när:

- du kör in i en kurva (t.ex. **O**);
- Du kör på en väg med smala körfält
- fordonet i det intilliggande körfältet kör långsammare och om ett av dessa fordon befinner sig för nära det andra fordonets körfält.

Systemet kan felaktigt framkalla fartsänkning eller inbromsning av bilen.

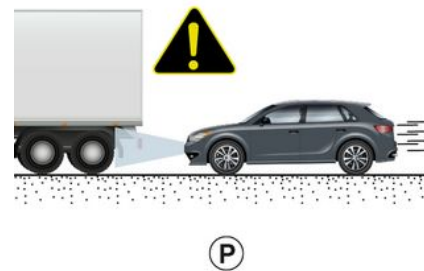

Fordon som är dolda på grund av höjdskillnader i marken

Systemet upptäcker inte fordon som är dolda på grund av höjdskillnader i marken eller fordon som befinner sig utanför kamerans och radarns avkänningsområden när du kör uppför eller nedför en backe.

Fordon utanför kamerans och radarns avkänningsområden.

Systemet reagerar sent eller inte alls om fordon som registrerats befinner sig utanför kamerans och radarns avkänningsområden, speciellt i följande fall:

- Fordon som transporterar långa föremål som sträcker sig utanför väglinjen

ADAPTIV FARTHÅLLARE

- Den faktiska längden på höga fordon (t.ex. **P**) är utanför radarns avkänningsområde (byggmaskiner, jordbruksmaskiner som bogserar fordon etc.);
- Fordon som inte ligger mitt i körfältet
- Smala fordon som befinner sig mycket nära (t.ex. **Q**).

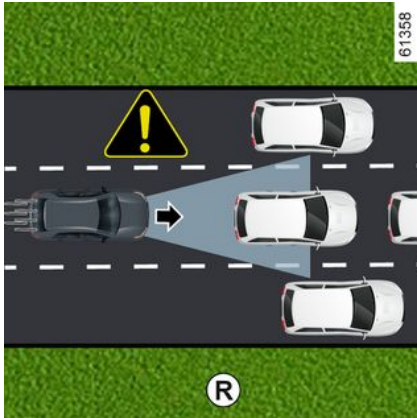

Fordon som står stilla och rör sig mycket långsamt

När hastigheten överstiger ungefär 50 km/h **kan systemet inte känna av:**

- Stillastående fordon (t.ex. **R**);
- fordon som rör sig mycket långsamt.

När hastigheten understiger 50 km/h **kanske systemet inte reagerar, eller reagerar mycket sent, på:**

- Stillastående fordon (t.ex. **R**);

- Fordon som rör sig mycket långsamt

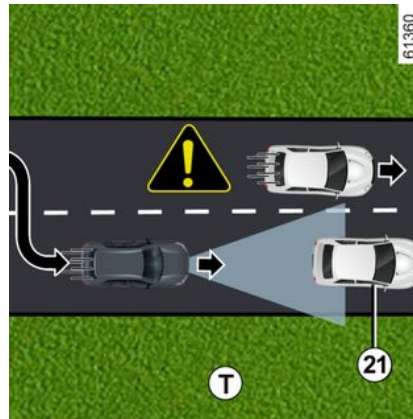
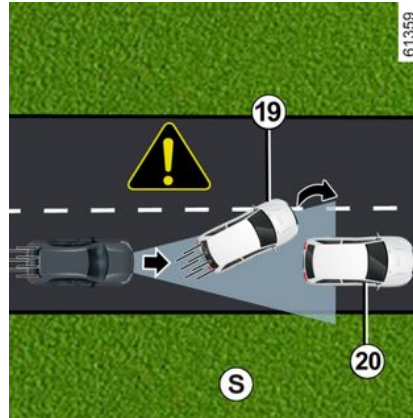

- Fordon framför dig **19** som byter körfält och döljer stillastående fordon **20** (t.ex. **S**);
- Stillastående bilar **21**, när du byter körfält (t.ex. **T**).

i Var alltid redo att agera under alla omständigheter.

Föraren måste alltid ha kontroll över bilen.

Den adaptiva farthållaren Stop and Go utlöser inte ett nödstopp och dess bromskapacitet är begränsad.

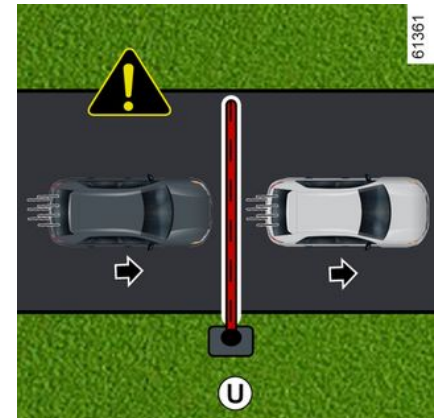

ADAPTIV FARTHÅLLARE

Fasta föremål och små föremål som inte upptäcks

Systemet kan inte känna av:

- Fotgängare, cyklar, skotrar osv.
- Djur
- Fasta föremål (vägbommar, murar etc.) (t.ex. **U**).

Systemet tar inte hänsyn till dessa. De utlöser inga varningar eller reaktioner från systemet.

Detektering av fordon som kör in i körfältet i hög hastighet

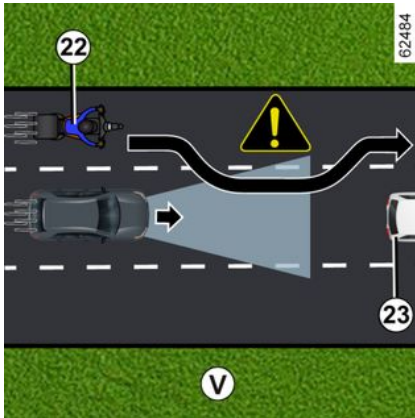

Om ditt fordon blir omkört av ett annat fordon som kör i hög hastighet **22** (motorcykel, bil etc.) och fordonet befinner sig tillfälligt mellan ditt och det framförvarande fordonet **23 kan sy-**

stemet utlösa onödig acceleration, bromsning eller inbromsning.

ADAPTIV FARTHÅLLARE

Varningar



Denna funktion fungerar som en körhjälp under körning. Funktionen kan under inga omständigheter befria föraren från ansvaret att följa hastighetsgränserna, hålla säkert avstånd eller att vara uppmärksam.

Föraren måste alltid ha kontroll över bilen.

Förutom hastighetsskyltarna och informationen på vägkartorna från kartfunktionen (bilar utrustade med funktionen "Trafikskyltsavkänning" och ett abonnemang) tar systemet inte hänsyn till annan trafikinformation (trafikljus, övergångsställen etc.). Föraren måste alltid anpassa hastigheten utifrån omgivningen och körförhållandena, oavsett indikationerna från systemet.

Systemet kan aldrig likställas med en hinderdetektor eller ett antikrocksystem.

Använd Stop and Go den adaptiva farthållaren utanför tätbebyggda områden, på breda vägar med synliga linjer.

Ingrepp/reparationer av systemet

- Vid krock kan radarns och/eller kamerans inställning ändras, vilket kan påverka dess funktion. Inaktivera systemet och rådgör med din märkesrepresentant.
- Ingrepp i området där radarn och/eller kameran är placerad (reparationer, byten, vindrutemodifikationer, lackeringsarbeten osv.) får endast utföras av behörig reparatör.

Endast en märkesrepresentant kan åtgärda fel i systemet.

ADAPTIV FARTHÅLLARE



Avstängning av funktionen

Du måste inaktivera funktionen om:

- fordonet bogseras (bärgas),
- fordonet bogserar en släpvagn eller husvagn;
- bilen körs i en tunnel eller nära en metallstruktur
- bilen kommer fram till en vägtull, ett vägarbetsområde eller ett smalt körfält
- bilen körs på en mycket kurvig väg (bergsväg etc.);
- bilen körs uppför eller nedför en mycket brant backe
- Sikten är dålig (lågt stående sol, dimma o.s.v.);
- Bilen körs på en hal vägbana (regn, snö, grus osv.);
- Dåligt väder (regn, snö, sidovindar osv.);
- radarområdet är skadat (stötar osv);
- området där kameran sitter har skadats (t.ex. på insidan eller utsidan av vindrutan);
- Vindrutan är sprucken eller stenskott.

Om systemet fungerar onormalt ska du inaktivera det och kontakta en märkesrepresentant.



Vid störningar i systemet

Vissa omständigheter kan störa eller försämra systemets funktion, såsom:

- vindrutan eller stötfångaren är övertäckt i radarns område (av smuts, is, snö, kondens, nummerskylt etc.);
- en komplex miljö (tunnlar osv.)
- dåliga väderförhållanden (snö, kraftigt regn, hagel, ishalka osv.);
- dålig sikt (mörker, dimma osv.)
- bländning (starkt solljus, mötande fordon osv.)
- smal eller slingrande väg (snäva kurvor osv.);
- en bil med stor hastighetsskillnad;
- användning av mattor som inte är anpassade efter bilen. På förarsidan är det viktigt att golvmattan som är anpassade till bilen sitter fast i sina fästen. Kontrollera därför regelbundet fastsättning. Lägg aldrig flera mattor på varandra. **Risk för pedalerna fastnar.**

I detta fall kan systemet bromsa eller accelerera oavsiktligt.

Många oförutsedda situationer kan påverka systemets funktion. Vissa föremål eller fordon som kan dyka upp i kamerans eller radarns avkänningsområde kan feltolkas av systemet, vilket kan leda till olämplig acceleration eller inbromsning.

Du bör alltid vara uppmärksam på plötsliga händelser som kan inträffa under körning. Håll alltid bilen under kontroll genom att hålla fötterna nära pedalerna och var redo att ingripa.

HJÄLPALTERNATIV VID PARKERING

Avståndskontroll vid parkering

Funktionsprincip

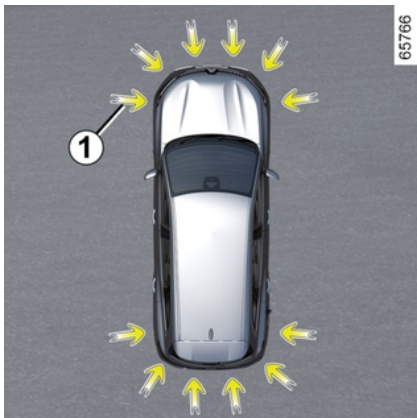

Ultraljudssensorer, indikerade med pilar **1**, är monterade i stötfångarna för att upptäcka hinder nära bilen.

Funktionen varnar föraren via ljudsignaler och en display som representerar området där hindret upptäcktes.

Beroende på utrustningsnivå upptäcker systemet föremål som befinner sig bakom, framför och vid sidan av bilen.

Parkeringsassistanssystemet aktiveras endast när bilen kör i en hastighet under cirka 10 km/h.

Funktionen tar inte hänsyn till bogsering eller bärgning som inte känns igen av systemet.



Denna funktion fungerar som en körhjälp under körning.

Den kan dock aldrig ersätta förarens vaksamhet eller ansvar vid backning.

Föraren bör alltid vara beredd på plötsliga händelser som kan inträffa under körningen. Kontrollera alltid att inga små, smala föremål (barn, djur, barnvagn, cykel, sten, stolpe osv.) finns i döda vinkeln vid manövern.



Om du kör så att bilens underrede stöter emot något (t.ex. en trafikdelare, en förhöjd trottoar eller dylikt) kan bilen skadas (en hjulaxel kan t.ex. deformeras). För att minska risken för olyckor bör du låta din återförsäljare kontrollera bilen.

Placering av ultraljudssensorerna **1**

Kontrollera att ultraljudssensorerna, som indikeras av pilarna **1**, inte är övertäckta (av smuts, lera, snö, en dåligt monterad/fäst nummerskylt osv.), skadade, modifierade (inklusive lack) eller skymts av något tillbehör som är monterat bak och/eller, beroende på bilmodell, fram eller på sidorna på bilen.

Obs!: Om bilen är utrustad med en 360-graderskamera ➔ **255** visas inte analysen av omgivningen (zonerna **A** och **B**) i "Fågelperspektiv" eller "Sidovy".

Åtgärd

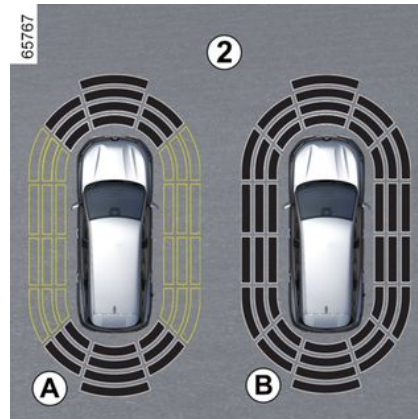

HJÄLPALTERNATIV VID PARKERING

Displayen **2** visar bilens omgivning, vilket kompletterar ljudsignalerna.

Beroende på utrustning kan det vara nödvändigt att köra några meter innan sidodetekteringen aktiveras.

När alla områden är gråmarkerade bevakas bilens alla sidor av systemet:

- Display **A**: Tolkning av bilens omgivning pågår.
- Display **B**: Tolkning av bilens omgivning genomförd.

Avkänning av hinder

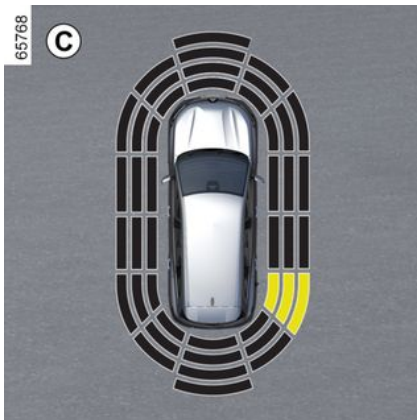

Systemet kan upptäcka de flesta hinder nära bilens bakände och, beroende på bil, nära fronten och sidorna.

Frekvensen på ljudsignalen kommer att öka när bilen närmar sig ett hinder,

tills det blir ett fast pip vid cirka 20 cm för ett hinder som detekteras på sidorna och cirka 30 cm för ett hinder som detekteras framför eller bakom.

Området där hindret har detekterats visas (display **C**). Beroende på bil visas området i grönt, orange (eller gult beroende på bil) eller rött, beroende på närheten till det detekterade hindret.



Om du ändrar färdväg under körningen kan signalerna som informerar om risken för krock med ett föremål aktiveras senare än vanligt.

Specialfall med hinder som upptäckts på sidan

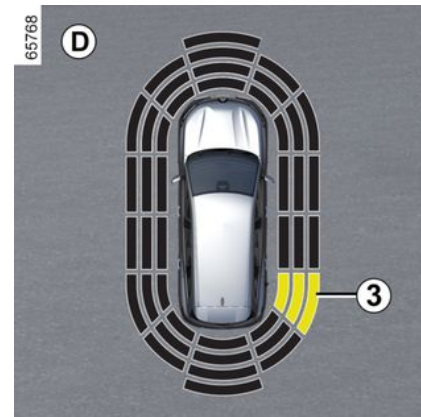

Genom däckens riktning får systemet en uppfattning om bilens färdväg och kan underrätta dig om risken att krocka med ett föremål **3** som befinner sig vid sidan av bilen.

Upptäckt av föremål vid sidan av bilen:

- Om risk för krock föreligger ökar ljudsignalernas frekvens mer och mer ju närmre föremålet bilen kommer, för att sedan övergå i en fast signal. Området där hindret **3** har detekterats visas (display **D**).
- Om ingen risk för krock föreligger hörs ingen ljudsignal då föremålet närmar sig. Beroende på bil visas området där hinder **3** har detekterats blinkande.

HJÄLPALTERNATIV VID PARKERING

 Om du ändrar färdväg under körningen kan signalerna som informerar om risken för krock med ett föremål aktiveras senare än vanligt.

Aktivering/avstängning

Aktivering/inaktivering via multimediaskärmen 4



Via världen "Fordon" på din multimediaskärm 4 trycker du på "Körhjälp"-menyn "Parkering".

Aktivera eller avaktivera områden som täcks av ultraljudsdetektorerna.

För mer information, se multimediasystemets instruktionsbok.

OBS! Beroende på bil kan den bakre avkänningsområdet inte avaktiveras.

Automatisk inaktivering av parkeringsassistenten

Systemet stängs av:

- När bilens hastighet är högre än ca 10 km/h,
- Beroende på bilmodell, när bilen står stilla i minst fem sekunder och ett hinder registreras (t.ex. trafikstockningar).
- du är i **N-** eller **P-läget**.
- När ett fel upptäcks.

OBS! Om bilen har en dragkrok som känns igen av systemet, är bara den bakre parkeringsassistentfunktionen inaktiverad.

Inställningar



Av säkerhetsskäl ska du göra inställningarna när bilen står stilla.

 Varje gång bilen startas fortsätter funktionen i den aktiveringsstatus som spårades senaste gången bilen kördes.

Justera inställningar från multimediaskärmen 4



Via världen "Fordon" på din multimediaskärm 4 trycker du på "Körhjälp"-menyn "Parkering".

För mer information, se multimediasystemets instruktionsbok.

Avstängning av ljud i systemet (kan variera från bil till bil)

HJÄLPALTERNATIV VID PARKERING

Aktivera eller inaktivera ljud vid parkeringsassistans.

OBS! Om du stänger av ljudet kommer du endast att varnas av displayen när du närmar dig ett hinder.

Volym för avståndskontroll vid parkering

Justera volymen för parkeringshjälpen med hjälp av volymreglaget.



Varje gång bilen startas fortsätter funktionen i den aktiveringsstatus som sparades senaste gången bilen kördes.

Ljudsignal när backväxeln läggs i, åtföljd av meddelandet "Kontrollera Park.-sensorer" på instrumentpanelen, eller så avger systemet inget ljud eller någon display när backväxeln läggs i.

Kontrollera att ultraljudssensorerna är rena.

Om felet kvarstår, kontakta en märkesrepresentant.

Undantagsfall

Du kan manuellt avaktivera ljudlarm eller, beroende på bil, den berörda skyddszonen i händelse av:

- bogsering eller om släp som inte känns igen av systemet är tillkopplat framför ultraljudssensorerna,
- ultraljudssensorerna är skadade.

Obs! Om ljudet är avaktiverat fortsätter displayerna att varna dig felaktigt.

Funktionsstörning

När systemet upptäcker ett fel: antingen varnas du i cirka tre sekunder av en

HJÄLPALTERNATIV VID PARKERING

Råd



När hastigheten är lägre än 10 km/h kan vissa bullerljud (från t. ex. en motorcykel, en lastbil eller en tryckluftsborr) sätta igång ljudsignalerna från parkeringsassistenten.



Ingrepp/reparationer på systemet

– Vid en kollision kan ultraljudssensorernas inställning ändras, vilket kan påverka deras funktion. Stäng av funktionen och rådgör med din återförsäljare.

– Alla arbeten (reparationer, byten osv.) i området kring ultraljudssensorerna får enbart utföras av en behörig tekniker.

Endast en märkesrepresentant kan åtgärda fel i systemet.

Vid störningar i systemet

Vissa omständigheter kan störa eller försämra systemets funktion, till exempel:

- Dåliga väderförhållanden (regn, snö, hagel, kraftigt regn, ishalka osv.);
- Vissa typer av bullerljud (motorcykel, lastbil, tryckluftsborr osv.)
- En icke-kompatibel dragkrok är monterad.

Risk för felaktiga och missade varningar

Om systemet betar sig onormalt bör du kontakta en auktoriserad återförsäljare.

Begränsning av systemets funktion

- Området runt radarn ska vara rent och får inte modifieras. Detta för att systemet ska fungera korrekt.
- Systemet kan inte känna av små objekt (motorcyklar, cyklar, fotgängare osv.) som rör sig i närheten av bilen.
- Systemet kan inte identifiera hinder som ligger för nära bilen.
- Systemet kanske inte varnar för bilar eller hinder som håller helt andra hastigheter.
- Om färdvägen ändras under körningen kan systemet vara långsamt när det gäller att rapportera hinder.

HJÄLPALTERNATIV VID PARKERING

Backkamera

Åtgärd



När man backar bilen visar kameran **1** som sitter på bakluckan en bild över området bakom bilen på multimedia-displayen **2** tillsammans med en av tre vägledningslinjerna **3**, **4** och **5** (fasta, rörliga och släpvagnens riktlinjer).

Systemet använder flera olika typer av linjer (rörlig för körriktningen och fast för avståndet). När det röda området uppnåtts, ta hjälp av displayen bild för att stanna på exakt plats.



Fasta stödlinjer **3**

Den fasta mallen omfattar färgmarkeringar **A**, **B** och **C** som anger avståndet bakom bilen:

- **A** (röd) cirka 30 centimeter från bilen
- **B** (gul) cirka 70 centimeter från bilen
- **C** (grön) cirka 150 centimeter från bilen.

Den här mallen förblir fast och anger bilens bana om hjulen är i linje med bilen.

Rörlig vägledningslinje **4**

Denna visas i blått på multidisplayen **2**. Den visar bilens bana utifrån rattens läge.

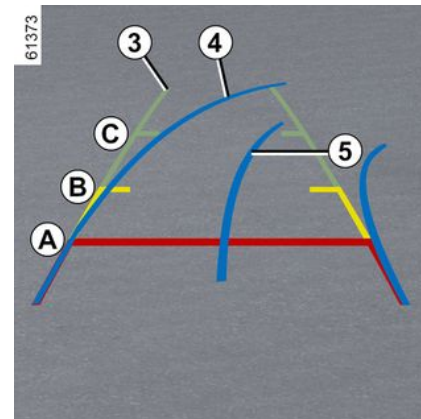

Släpvagnens vägledningslinje **5**

Denna visas i blått på multidisplayen **2**. Denna visar banan för släpvagnens dragkrok i förhållande till rattens läge. Den gör det möjligt för föraren att placera dragkroken så nära släpvagnens draghuvud som möjligt.

Släpvvy

Om en släpvagn är monterad i framåtgående växel trycker du på knappen "Släpvagn" i läget "Bil" på multimedia-skärmen **2** för att aktivera kameran **1** för att överföra en bild över området bakom bilen i ungefär 30 sekunder.

HJÄLPALTERNATIV VID PARKERING

Inställningar



När backväxeln läggs i trycker du på knappen "Inställningar" på multimediaskärmen för att lägga till eller ta bort vägledningslinjerna och för att justera bildinställningarna för kameran (ljusstyrka, kontrast osv.).

För mer information, se multimediasystemets instruktionsbok.

 Se till att kameran inte är täckt (av smuts, lera, snö, kondens osv.).

"Zoom auto"-funktion

Om ett hinder upptäcks bakom bilen växlar funktionen "Zoom auto" den aktuella displayen till en toppvy bakifrån.

Se multimediasystemets instruktionsbok för att aktivera/stänga av funktionen "Zoom auto".

 Displayen visar en omvänd bild, som i en backspegel. Stödlinjerna är en återgivning som visas på ett plant underlag. Den här informationen ska inte tas med i beräkningen när de läggs över ett stående föremål eller ett föremål på marken.

Föremålen som visas på displayen kan vara förvrängda.

Vid alltför starkt ljus (snö, bil i direkt solsken osv.) kan kamerabildden försämrats.

Om bagagerummet är öppet eller inte stängt ordentligt visas meddelandet "Bagagelucka öppen".



Funktionen är ett extra hjälpmedel. Det kan alltså aldrig befria föraren från dennes ansvar och skyldighet att visa uppmärksamhet.

Föraren bör alltid vara beredd på plötsliga händelser som kan inträffa under körningen. Kontrollera alltid att inga små, smala föremål (barn, djur, barnvagn, cykel, sten, stolpe osv.) finns i döda vinkeln vid manövern.

HJÄLPALTERNATIV VID PARKERING

Skillnad mellan uppskattat och faktiskt avstånd

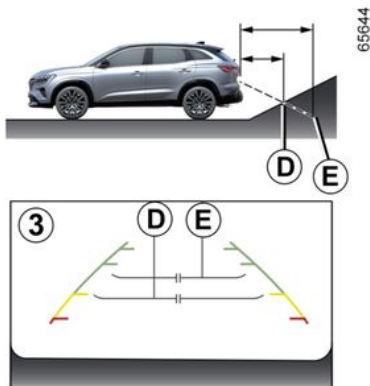

Körning eller backning mot en brant uppförsläp

De fasta riktlinjerna **3** får avstånden att se närmare ut än de faktiskt är.

Föremålen som visas på skärmen är längre bort i backen än de verkar.

Om skärmen exempelvis visar ett föremål vid **D**, är det egentligen vid **E**.

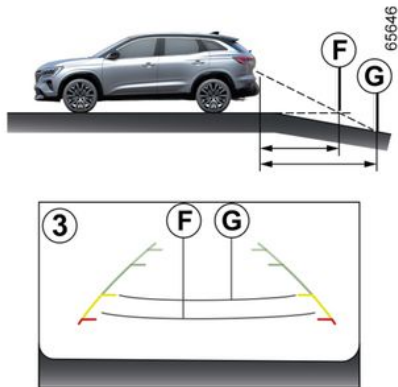

Körning eller backning mot en brant nedförläp

De fasta riktlinjerna **3** får avstånden att se längre bort ut än de faktiskt är.

I en backe är de avbildade föremålen alltså närmare än de verkar.

Om skärmen exempelvis visar ett föremål vid **G**, är det egentligen vid **F**.

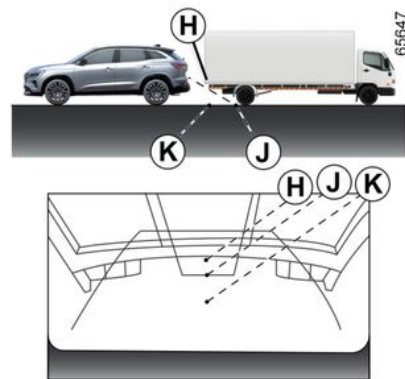

Körning eller backning mot ett utstickande föremål

På skärmen verkar positionen **H** vara längre bort än positionen **J**. Positionen **H** är dock på samma avstånd som positionen **K**.

Bilens bana, som anges av de fasta och rörliga vägledningslinjerna, tar inte hänsyn till föremålets höjd. Det finns risk för att bilen kolliderar med föremålet när du backar mot positionen **K**.

HJÄLPALTERNATIV VID PARKERING

Handsfree-parkering

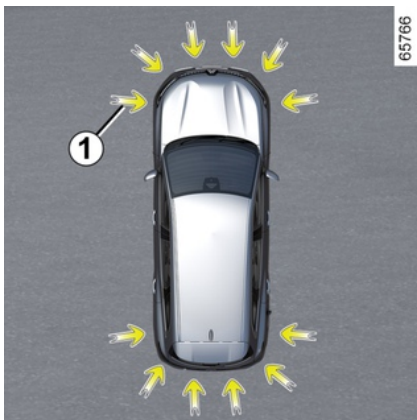

Med hjälp av ultraljudsgivarna (vilket indikeras av pilarna **1**) som är monterade på bilens stötfångare hjälper den här funktionen dig att hitta åtkomliga parkeringsplatser och ger dig assistans under parkeringsmanövern.

Ta bort händerna från ratten, du endast övervakar.

- gaspedalen,
- Bromspedalen
- växelspaken.

Du kan när som helst återta kontrollen genom att vrida på ratten.

Aktivering

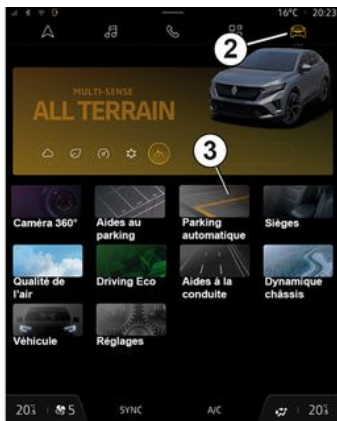

När bilen står stilla eller när du kör under ungefär 30 km/h finns det flera sätt att komma åt funktionen:

- Via multimediaskrmen **4**. Öppna världen "Bil" **2** och tryck på meny "Handsfree-parkering" **3**.
- Via widgeten "Handsfree-parkering" (om den konfigurerats av kunden).
- Via "Favoriter"-knappen på ratten (om den har konfigurerats av kunden).
- Beroende på bil, via genvägen för "Handsfree-parkering" i 360-graders-kamerans vy.

Särskilda anvisningar



Se till att ultraljudssensorerna som indikeras av pilarna **1** inte skyms (av smuts, lera, snö, felaktigt monterad nummerskylt etc.).

HJÄLPALTERNATIV VID PARKERING

Val av manöver

61392



Systemet kan hjälpa dig med tre olika manövrar:

- fickparkering **5**
- vinkelrät parkering **6**
- att lämna en parkeringsficka **7**.

Öppna multimediaskrmen **4** och välj den manöver du vill utföra.

OBS! Då du startar bilen, eller efter att du fickparkerat med systemets hjälp, är det standard att systemet föreslår manövern lämna parkering.

I övriga fall kan standardmanövern ställas in på multidisplayen **4**.

För mer information, se multimediasystemets instruktionsbok.



Systemet startar tillsammans med aktivering av parkeringsassistenten och, för de bilar som är utrustade med detta, backkameran eller 360° kameran som underlättar manövern för föraren → **242**, → **247**, → **255**.

Åtgärd

61393

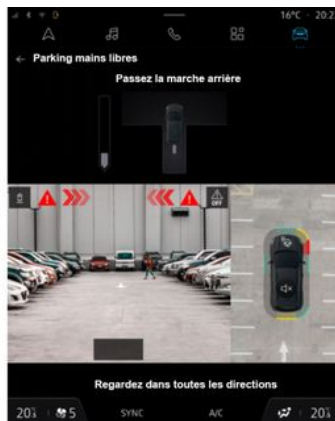

Parkering

När du kör långsammare än 30 km/h söker systemet efter lediga parkeringsplatser på båda sidor om bilen.

När systemet hittar en plats visas den på multidisplayen **4** märkt med ett

bokstaven "P". Kör långsamt tills meddelandet "STOP" visas och en ljudsignal hörs. Om mer än en plats hittas måste du välja önskad plats genom att peka på displayen.

Platsen blir grön på multimediaskrmen **4** och markeras med bokstaven "P".

- Stanna bilen.
- lägg i backen.

Indikeringen **P** tänds på instrumentpanelen och en ljudsignal hörs.

- Släpp ratten.
- Följ systeminstruktionerna på multidisplayen **4**.

Hastigheten får inte överstiga 7 km/h.

Indikeringen **P** på instrumentpanelen slocknar och en ljudsignal hörs, vilket betyder att manövern är slutförd.



Denna funktion fungerar som en körhjälp under körning.

Den kan alltså aldrig ersätta förarens uppmärksamhet och ansvar under manövern (föraren ska alltid vara redo att bromsa).

3

HJÄLPALTERNATIV VID PARKERING

Lämna en parkeringsficka

- Aktivera funktionen "Handsfree-parkering"
- Välj läget "Lämna parkering";
- Aktivera körriktningsvisaren åt den sida du vill köra ut bilen på.

Om alla villkor är uppfyllda visas ett meddelande på multidisplayen **4** för att starta manövern.

- Tryck på "OK" för att starta.

Indikeringen  tänds på instrumentpanelen och en ljudsignal hörs.

– släpp ratten

– Utför manövern framåt och bakåt genom att följa instruktionerna på multidisplayen **4** och med varningarna i systemet för parkeringsassistans.

Hastigheten får inte överstiga 7 km/h.

När bilen befinner sig i position för att lämna parkeringsplatsen slocknar indi-

keringen  på instrumentpanelen och en ljudsignal, ett pip och ett meddelande visas på multidisplayen **4** för att bekräfta att manövern är slutförd.



Vid manövrering kan ratten vridas snabbt. Placera inte händerna i ratten och se till att ingenting har fastnat i den.

Avbryta/återuppta manövern

Manövern avbryts i följande fall:

- du tar tag i ratten,
- bilen står stilla under en längre tid
- Ett föremål är i vägen och gör att manövern inte kan slutföras,
- motorn stängs av
- En dörr eller bagageluckan öppnas.

indikeringen  varningslampan försvinner från instrumentpanelen och en ljudsignal hörs för att informera dig om att manövern har avbrutits. Orsaken till att manövern avbröts visas på multimediaskrmen **4**.

Se till att:

- du har släppt ratten och
- alla dörrar och bagageluckan är stängda och
- Inga hinder är i vägen och

- motorn är igång.

Om  blinkar indikerar detta att systemet är redo att återuppta manövern.

Tryck på meny "Hjälpalternativ vid parkering" för att återuppta manövern.

indikeringen  lysa på instrumentpanelen.

Följ instruktionerna som visas på multimediaskrmen **4**.

Manövern annulleras

Manövern avbryts i följande fall:

- du tar tag i ratten,
- Bilens hastighet är högre än 7 km/h.
- genom att trycka på knappen **8**,
- Du har förflyttat bilen fler än tio gånger framåt/bakåt inom samma manöver;
- Parkeringsassistansens givare är smutsiga eller täckta.
- Manövern avbröts, pågått för länge.

Varningslampan  försvinner från instrumentpanelen och en ljudsignal hörs för att varna dig om att manövern har avbrutits. Orsaken till att manövern avbröts visas på multimediaskrmen **4**.

HJÄLPALTERNATIV VID PARKERING

Funktion ej tillgänglig

När du väljer en av aktiveringsmetoderna för systemet och villkoren inte är uppfyllda visas meddelandet "Hands-free-parkering ej tillgänglig" på multi-mediaskärmen för att informera dig om att funktionen inte är tillgänglig.

Funktionsstörning

När systemet registrerar ett funktionsfel, visas följande meddelanden på instrumentpanelen:

– "Kontrollera parkeringsassistenten",

åtföljt av varningslampan ,

eller

– "Kontrollera parkeringssensorer";

eller

– "Kontrollera parkeringshjälpmedel".

Rengör ultraljudssensorerna. Om problemet kvarstår, kontakta din märkesrepresentant.

Obs! Om ett fel uppstår med funktionen står inte bilen stilla.

Ta kontroll över bilen direkt igen.

HJÄLPALTERNATIV VID PARKERING

Varningar



Denna funktion fungerar som en körhjälp under körning. Funktionen är under inga omständigheter avsedd att befria föraren från ansvar och skyldighet från att visa uppmärksamhet. Föraren ska hela tiden ha fullständig kontroll över fordonet. Se till att manövern utförs i enlighet med gällande, lokala trafikregler.

Föraren bör alltid vara beredd på plötsliga händelser som kan inträffa under körningen. Kontrollera alltid så att inga små, smala eller rörliga hinder (barn, djur, barnvagnar, cyklar, stenar, stolpar o.s.v.) finns i döda vinkeln under manövern.

Ingrepp/reparationer av systemet

- Vid krock kan givarnas inställning ändras, vilket kan påverka dess funktion. Stäng av funktionen och rådgör med din återförsäljare.
- Alla arbeten (reparationer, byten, ändringar av bilens exteriör o.s.v.) i området där givarna är placerade får endast utföras av behörig tekniker.

Endast en märkesrepresentant kan åtgärda fel i systemet.

Vid störningar i systemet

Vissa förhållanden kan störa eller skada systemets funktion, till exempel dåligt väder (snö, hagel, is osv.).

Om systemet fungerar onormalt ska du inaktivera det och kontakta en märkesrepresentant.

Risk för falsklarm.

Begränsningar i systemets funktion

- Systemet upptäcker inte föremål som befinner sig i givarnas döda vinkel.
- Kontrollera alltid att platsen som systemet valt ut är ledig och att inga föremål är i vägen.
- Systemet får inte användas när du, eller ett fordon i närheten, drar en släpvagn, bogserar ett annat fordon eller har ett lastsystem tillkopplat.

HJÄLPALTERNATIV VID PARKERING

360-graderskamera

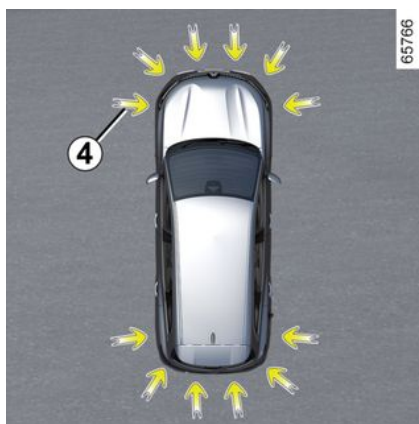

Med hjälp av information från kamerorna **1**, **2** och **3** på stötfångaren fram, backspeglarna och bakluckan, samt från ultraljudsdetektorerna **4** i stötfångarna hjälper funktionen dig med svåra manövrar (t.ex. att parkera) genom att visa bilens omgivning.

Obs! Se till att kamerorna inte är täckta (av smuts, lera, snö, kondens osv.).

Åtgärd



Kamerabilderna överför flera separata vyer till multidisplayen **5**.

De gör att du kan se bilens omgivning:

- främre vy (med hjälp av kameran **1**): standardvy framifrån och panoramavy framifrån;

- bakre vy (med kameran **3**): standardvy bakåt och panoramavy framifrån;

- fågelperspektiv (med hjälp av kamerorna **1**, **2** och **3**): standardfågelperspektiv och pop-up-fågelperspektiv (när ett hinder upptäcks);

- sidovy (med kameran **2**): främre sidovy och bakre sidovy;

- 3D-vy.

- släpvy.

Ultraljudsdetektorerna upptäcker hinder fram, bak och på sidorna (beroende på bil).

Främre kamera 1



Vyn från den främre kameran visas på multimediaskärmen **5**.

HJÄLPALTERNATIV VID PARKERING



Funktionen är ett extra hjälpmedel. Det kan alltså aldrig befria föraren från dennes ansvar och skyldighet att visa uppmärksamhet.

Föraren bör alltid vara beredd på plötsliga händelser som kan inträffa under körningen. Kontrollera alltid att inga små, smala föremål (barn, djur, barnvagn, cykel, sten, stolpe osv.) finns i döda vinkeln vid manövern.



Vyn från den bakre kameran visas på multidisplayen **5**.

Bakre kamera 3



För den bakre vyn visar multidisplayen **5** en omvänd bild av den bakre vyn, som i en backspegel.



Främre eller bakre vy: I en backe kan föremål som avbildas på multidisplayen vara närmare eller längre bort än de verkar.

Ta hänsyn till detta så att du korrekt kan bedöma avståndet innan du utför en manöver.

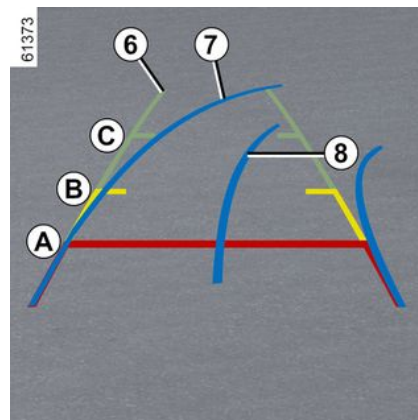

Den "främre" och "bakre" vyn som skickas till multimediaskrmen **5** visas med en, två eller tre vägledningslinjer **6**, **7** och **8**.

Det här systemet används med hjälp av en eller flera mallar (rörlig för banan och fast för avståndet).

HJÄLPALTERNATIV VID PARKERING

Fasta stödlinjer 6

Den fasta mallen omfattar färgmarkeringar **A**, **B** och **C** som anger avståndet bakom bilen:

- **A** (röd) cirka 30 centimeter från bilen
- **B** (gul) cirka 70 centimeter från bilen
- **C** (grön) cirka 150 centimeter från bilen.

Rörlig stödlinje 7

Denna visas i blått på multimediaskärmen **5**. Den visar bilens bana i främre och bakre vyn utifrån rattens läge.

Släpvagnens vägledningslinje 8

Denna visas i blått på multimediaskärmen **5**. Denna visar banan för släpvagnens dragkrok i förhållande till rattens läge.

Den gör det möjligt för föraren att placera dragkroken så nära släpvagnens draghuvud som möjligt.



Stödlinjerna för främre vyn, bakre vyn och sidovyn är en återgivning som projiceras på ett platt underlag. Den informationen de ger ska inte tas med i beräkningen när de läggs över ett vertikalt föremål eller ett föremål på marken.

Föremålen som visas vid multimediaskärmens kant kan verka förvrängda.

Vid alltför starkt ljus (snö, bil i direkt solsken osv.) kan kamerabildden försämrans.



I den sammanslagna avbildningen för kamerorna:

- Upphöjda föremål (trottoarer, fordon osv.) kan se förvrängda ut i fågelperspektivet.
- föremål ovanpå bilen visas inte.

Främre sidokamera 2

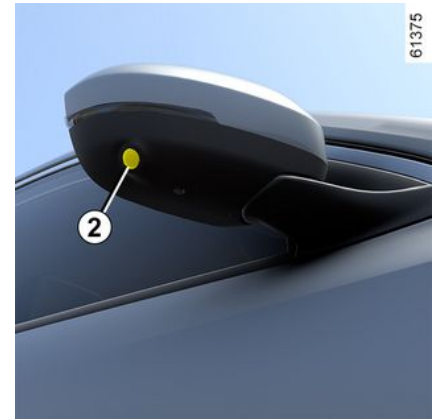

Kameran **2** sitter i backspegeln och skickar en sidovy till multidisplayen **5**.

Beroende på bil kan du använda multidisplayen för att skifta fågelperspektivet till sidovyn fram. För mer information, se multimediasystemets instruktionsbok.

HJÄLPALTERNATIV VID PARKERING

Fågelperspektiv



Fågelperspektivet är en kombination av kamerorna **1**, **2** och **3**.

Den visar bilen och dess omgivning ovanifrån.

Detta perspektiv kan användas för att bekräfta bilens läge i förhållande till den närmaste omgivningen (fram, bak och på sidorna).



När du använder fågelperspektivet är föremålen som visas på multimediaskrmen längre bort än de verkar. **Ta hänsyn till detta så att du korrekt kan bedöma avståndet innan du utför en manöver.**

Sidovyer



Tryck på den dedikerade knappen **9** på multimediaskrmen för att visa en vy som kombinerar fågelperspektiv och två sidovyer.

Panoramavy fram eller panoramavy bak

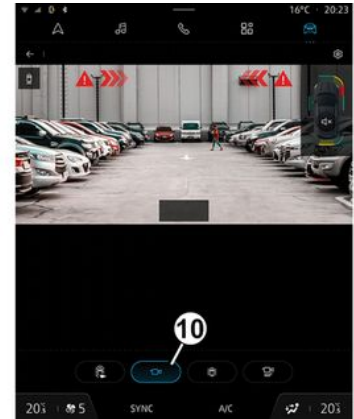

Tryck på den dedikerade knappen på multimediaskrmen **10** för en panoramavy framifrån.

När backväxeln läggs i ersätts panoramavyn framifrån med panoramavy bakifrån.

Obs! Den främre och bakre vyn varierar beroende på rattvinkeln för att förbättra förarens sikt.

HJÄLPALTERNATIV VID PARKERING

3D-vy

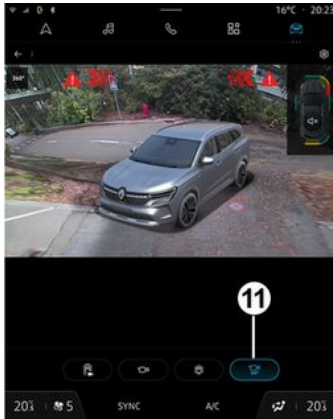

67279

Tryck på den dedikerade knappen **11** på multimediaskärmen för att få en tredimensionell 3D-vy av fordonet och dess omgivning.

Släpvagn



61382

Om en släpvagn är monterad i framåtgående växel trycker du på knappen "Släpvagn" i läget "Bil" på multimediaskärmen **5** för att aktivera kameran **3** för att överföra en bild över området bakom bilen i ungefär 30 sekunder.

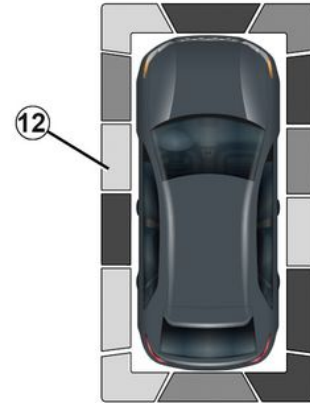

61448

När "360°-kamera"-systemet visas på multidisplayen kan du ändra vyerna (t.ex. byta ut den bakre vyn mot panoramavyn bakifrån).

Avkänning av hinder

När systemet är aktiverat och funktionen "Parkeringsassistans" upptäcker ett eller flera hinder runt bilen visas linjerna **12** på de olika vyerna.

Utöver ljudsignalen visar linjerna avståndet till hinder med hjälp av olika färger:

- grön färg: avstånd till hinder ca 50 och 70 cm
- gul färg: avstånd till hinder ca 30 och 50 cm

HJÄLPALTERNATIV VID PARKERING

– röd färg: avstånd till hinder mindre än 30 cm.

Linjerna visar dessutom var hindren känns av, vilket visas genom deras läge i förhållande till bilsymbolen.

För mer information se ➔ 242.

Funktionen "Auto zoom"



Om ett hinder upptäcks i närheten av bilens främre eller bakre del växlar funktionen "Zoom auto" den aktuella displayen till en specifik display (ovaniifrån, främre eller bakre vy).

Information om hur du aktiverar eller inaktiverar funktionen "Zoom auto" finns i multimediasystemets instruktionsbok.

Aktivering/avstängning



Automatiskt läge

När bilen står stilla och motorn är igång aktiveras automatläge när backväxeln läggs i. Den bakre vyn och fågelperspektivet visas på multidisplayen **5**.

Vid ett snabbt byte från backläge till en framåtväxel byts den bakre vyn och fågelperspektivet ut mot den främre vyn och fågelperspektivet på multidisplayen **5**.

Automatläget är då avstängt:

– Efter cirka tre sekunder, vid växling från backväxel till neutralläge (på bilar med manuell växellåda) eller till läget

N eller **P** (på bilar med automatväxellåda).

– Efter cirka tre minuter, om du gör flera rörelser framåt/bakåt (t.ex. vid manövrering), innan du flyttar spaken till neutralläge (på bilar med manuell växellåda) eller till läget **N** eller **P** (på bilar med automatväxellåda).

– När bilens hastighet framåt överstiger cirka 12 km/h på en framåtväxel eller i backväxeln.

Manuellt läge

För att aktivera det manuella läget när bilen står stilla och motorn är igång trycker du på menyn "360°-kamera" på multidisplayen **5**. Då visas den främre vyn och fågelperspektivet på multidisplayen.

Manuellt läge inaktiveras:

– När bilens hastighet når cirka 12 km/h i en framåtväxel eller i en backväxel.
– När växelspaken inte har använts på ca tre minuter.

HJÄLPALTERNATIV VID PARKERING



- Använd inte denna funktion när backspeglarna är infällda.
- Se till att bakluckan är ordentligt stängd innan du använder funktionen.
- Placera inte några föremål på eller framför kamerorna.

Skillnad mellan uppskattat och faktiskt avstånd

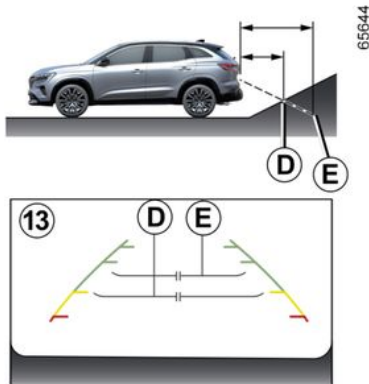

De fasta riktlinjerna **13** får avstånden att se närmare ut än de faktiskt är. Föremålen som visas på skärmen är längre bort i backen än de verkar.

Om skärmen exempelvis visar ett föremål vid **D**, är det egentligen vid **E**.

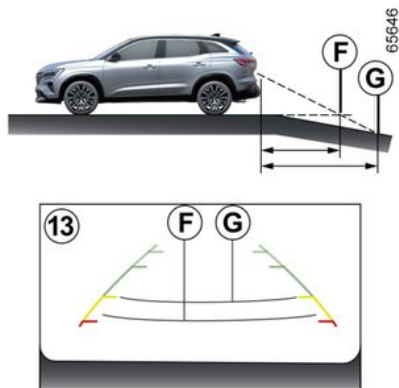

Körning eller backning mot en brant nedförsläp

De fasta riktlinjerna **13** får avstånden att se längre bort ut än de faktiskt är.

I en backe är de avbildade föremålen alltså närmare än de verkar.

Om skärmen exempelvis visar ett föremål vid **G**, är det egentligen vid **F**.

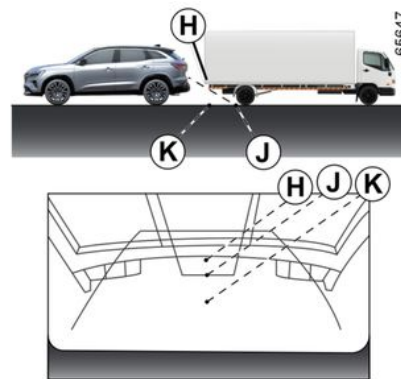

Körning eller backning mot ett utstickande föremål

På skärmen verkar positionen **H** vara längre bort än positionen **J**. Positionen **H** är dock på samma avstånd som positionen **K**.

Bilens bana, som anges av de fasta och rörliga vägledningslinjerna, tar inte hänsyn till föremålets höjd. Det finns risk för att bilen kolliderar med föremålet när du backar mot positionen **K**.

HJÄLPALTERNATIV VID PARKERING

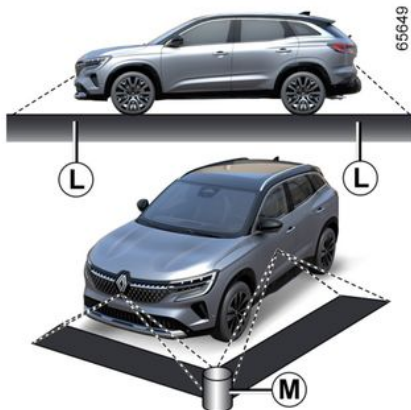

Begränsning av systemets funktion

Systemet kan inte visa föremål i vissa områden.

I lägena för främre och bakre vy kan systemet inte visa föremål i området **L**.

I fågelperspektivet kan systemet inte visa stora föremål i området **M** (nära kanten för det visade området).

Inställning av visningen



När "360°-kamera"-systemet visas på multidisplayen kan du ändra vyerna (t.ex. byta ut den bakre vyn mot panoramavyn bakifrån).



Av säkerhetsskäl ska du göra inställningarna när bilen står stilla.

Om växelspaken är i läget **R** (med automatväxellåda) eller i backläget (med manuell växellåda) är följande vyer tillgängliga:

- Displayen är uppdelad i bakre vyn/fågelperspektivet,

eller

- panoramavy bakifrån;

eller

- sidovyer/fågelperspektiv (beroende på bil);

eller

- 3D-vy (beroende på bil).

När du växlar från backläget till läget **P** (med automatväxellåda) eller till neutralläget (med manuell växellåda) är följande vyer tillgängliga:

- Uppdelad display mellan bakre vy och fågelperspektiv,

eller

- panoramavy bakifrån (beroende på bil);

eller

- sidovyer/fågelperspektiv (beroende på bil);

eller

- 3D-vy (beroende på bil).

När du växlar från backläget till läget **D** (med automatväxellåda) eller lägger i en annan växel (med manuell växellåda) är följande vyer tillgängliga:

- Uppdelad display mellan främre vy och fågelperspektiv,

eller

- panoramavy framifrån;

eller

HJÄLPALTERNATIV VID PARKERING

- sidovyer/fågelperspektiv;
eller
- 3D-vy.

Justera kamerans inställningar

När systemet "360°-kamera" visas på multimediaskärmen trycker du på knappen "Inställningar" för att lägga till eller ta bort vägledningslinjerna eller justera bildinställningarna för kameran (ljusstyrka, kontrast osv.).

För mer information, se multimediasystemets instruktionsbok.

Obs! Av säkerhetsskäl visas vyerna inte i menyn "Inställningar" under körning.

Varning vid utkörning från parkering



Med hjälp av informationen från radarna på båda sidor av den bakre stötfångaren (område **A**), uppmärksammar systemet föraren när en bil registreras i området **B**.

Funktionen är aktiverad när:

- backväxeln är ilagd,
och
- Bilen står stilla eller kör i låg hastighet.

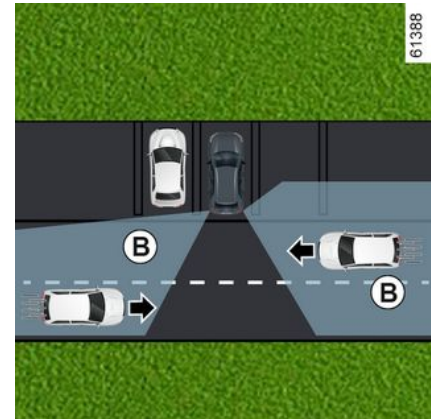

i Systemets registreringsförmåga beror på omgivningen (stillastående föremål osv.), stötfångarens skick osv.

HJÄLPALTERNATIV VID PARKERING



Denna funktion fungerar som en körhjälp under körning. Funktionen är under inga omständigheter avsedd att befria föraren från ansvar och skyldighet från att visa uppmärksamhet. Föraren ska hela tiden ha fullständig kontroll över fordonet.

Särskilda anvisningar

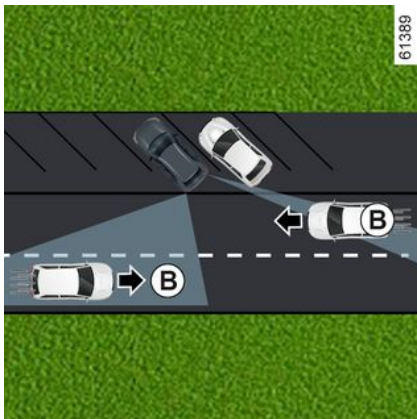

Se till att radaronrådet **A** inte är täckt (av klistermärken, lera, snö osv.).

Om någon av radarenheterna är skymd visas meddelandet "Sidorada-

renheter utan sikt" på instrumentpanelen. Rengör området där givarna är placerade

Aktivering/inaktivering via multimediaskärmen 1



Se multimediasystemets instruktionsbok för att aktivera eller stänga av funktionen.

Välj "ON" eller "OFF".

Åtgärd



Funktionen varnar om ett fordon befinner sig i området **B** och närmar sig bilen.

När ett fordon upptäcks tänds varningsindikeringen **2** på båda backspeglarna **3**.

OBS! Rengör ytterbakspeglarna regelbundet **3** så att varningsindikeringarna **2** syns.

HJÄLPALTERNATIV VID PARKERING

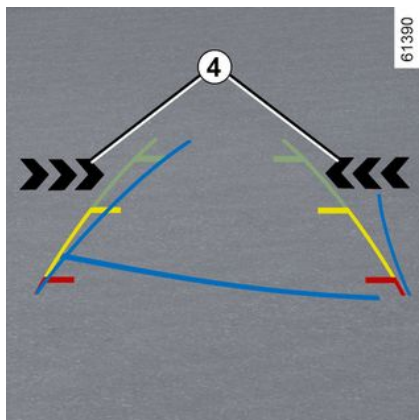

Varningsindikeringen **4** på multidisplayen visar vilken sida som fordonet har registrerats på.

OBS! Rengör kameran regelbundet så att det inte är övertäckt.

Varningsindikeringarna **2** och **4** åtföljs av en ljudsignal när backväxeln är ilagd och din bil rör sig.

Om bilen är utrustad med en dragkrok som känns igen av systemet och ett släp har kopplats på, inaktiveras varningen för utfart från parkering automatiskt. Meddelandet "Körhjälp Ej tillgängl." Visas på instrumentpanelen som en varning.

Funktionsstörning

Om bilen är utrustad med en dragkrok som känns igen av systemet och en släpvagn har kopplats på inaktiveras automatiskt varningen vid utkörning från parkering och följande meddelande visas på instrumentpanelen "Körhjälpmedel ej tillgängliga".

När systemet upptäcker ett fel visas meddelandet "Kontrollera sidoradareheter" på instrumentpanelen. Frågor, kontakta din återförsäljare.



På grund av givarna bakom stötfångaren är det lämpligt att överlåta alla arbeten på stötfångaren (reparation, byte, lackarbete o.s.v.) till en fackman.

HJÄLPALTERNATIV VID PARKERING

Begränsningar av systemets funktion



Begränsning av systemets funktion

- För att säkerställa att systemet fungerar korrekt ska området runt radarn hållas rent och inte modifieras.
- Systemet kan inte känna av små objekt (motorcyklar, cyklar, fotgängare osv.) som rör sig mot bilen.

Avstängning av funktionen

Du måste inaktivera funktionen om:

- radarområdet **A** har skadats (bakre stötfångaren);
- Bilen har en dragkrok som inte känns igen av systemet.

HJÄLPALTERNATIV VID PARKERING

Varningar



Denna funktion fungerar som en körhjälp under körning. Funktionen är under inga omständigheter avsedd att befria föraren från ansvar och skyldighet från att visa uppmärksamhet. Föraren ska hela tiden ha fullständig kontroll över fordonet.

Systemet kan aldrig likställas med en hinderdetektor eller ett antikrocksystem.

Ingrepp/reparationer av systemet

– Vid en krock kan radarnas lägen ändras, vilket påverkar funktionen. Stäng av funktionen och rådgör med din återförsäljare.

– Alla arbeten (reparationer, byten, karossarbete o.s.v.) i området kring radarn får enbart utföras av en behörig tekniker.

Endast en märkesrepresentant kan åtgärda fel i systemet.

Vid störningar i systemet

Vissa omständigheter kan störa eller försämra systemets funktion, till exempel:

– En komplex omgivning (parkeringsgarage, metallkonstruktioner osv.).

– Dåliga väderförhållanden (snö, kraftigt regn, hagel, ishalka osv.).

Risk för falsklarm och missade varningar

Om systemet fungerar onormalt ska du inaktivera det och kontakta en märkesrepresentant.

HJÄLPALTERNATIV VID PARKERING

Säker passagerarutgång

Beskrivning

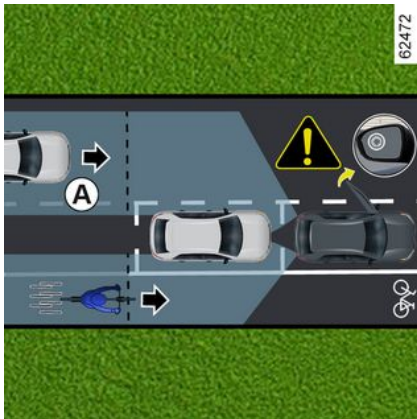

Denna funktion är ett extra körhjälpmedel för att öka säkerheten för passagerarna i bilen.

Syftet med funktionen "Säker passagerarutgång" är att varna föraren och/eller passagerarna för en potentiell fara om de öppnar dörrarna när bilen står stilla.

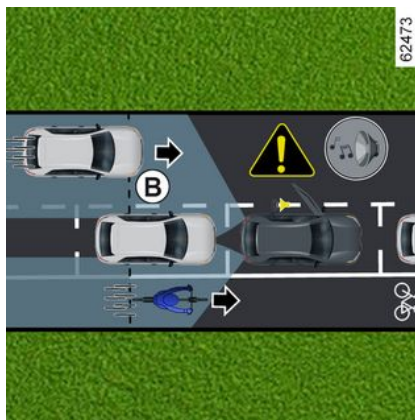

Med hjälp av informationen från givarna som är monterade på vardera sida om stötfångaren bak (område **C**) varnar funktionen föraren i följande fall:

- när en annan bil (eller motorcykel, cykel, fotgängare etc.) befinner sig inom avkänningszonen **A**;
- och
- om det finns risk för kollision med en bil (eller motorcykel, cykel, fotgängare etc.) i zonen **B**.

Särskilda anvisningar



Kontrollera att zon **C** runt de båda radarenheterna på den bakre stötfångaren inte hindras (av smuts, lera, snö osv.).

Om någon av radarenheterna är skyddad visas meddelandet "Sidoradarenheter utan sikt" på instrumentpanelen. Rengör området där givarna är placerade

Du måste stänga av funktionen om:

- radarzonen **C** har skadats (bakre stötfångaren);
- Bilen har en dragkrok som inte känns igen av systemet.

HJÄLPALTERNATIV VID PARKERING

Åtgärd



När en dörr öppnas och när ett rörligt föremål upptäcks visas varningslampan **1** på ytterbackspegeln **2** och, beroende på bil, tänds belysningen i framdörren.

Obs! Rengör ytterbackspeglarna **2** regelbundet så att varningslampan **1** syns.



När det upptäckta föremålet är mycket nära hörs en ljudsignal och varningsmeddelandet "Hinder Upptäckt" **3** på instrumentpanelen.

Obs! Systemet förblir aktivt i under en tid efter att tändningen har slagits av.

Aktivera/inaktivera funktionen från multimediaskärmen **4**



Se multimediasystemets instruktionsbok för att aktivera eller stänga av funktionen.

 När bilen låses upp återgår funktionen till den senast sparade statusen på multimediaskärmen.

Automatisk inaktivering av systemet

- bilen är i rörelse och inte helt stillastående;
- bilen är låst utifrån;

HJÄLPALTERNATIV VID PARKERING

– det finns rörliga föremål (motorcyklar, cyklar, fotgängare, bilar osv.) som rör sig mot eller nära din bil i en låg hastighet som systemet inte anser vara en risk;

– räckvidden för givarna i den bakre stötfångaren blockerar av föremål, t.ex. andra särskilt breda parkerade fordon som är parkerade mycket nära din bil.

Om bilen har en dragkrok som känns igen av systemet visas ett meddelande "Hjälpfunktioner vid körning är inte tillgängliga" på instrumentpanelen som visar att funktionen inte är aktiverad.

Kontakta din återförsäljare om du vill ha hjälp med val av utrustning som passar till din bil.

Funktionsstörning

När systemet upptäcker ett fel visas meddelandet "Kontrollera sidoradareheter" på instrumentpanelen. Frågor, kontakta din återförsäljare.



Den här funktionen är ett extra körhjälpmedel och det kan hända att den inte upptäcker vissa bilar

eller föremål i rörelse i närheten av ditt fordon. Denna funktion ersätter inte på något sätt den vaksamhet och det ansvar som föraren och passagerarna i bilen har, som alltid är ansvariga för att vara särskilt uppmärksamma på trafiksituationen och kontrollera området innan de lämnar bilen.

Vid störningar i systemet

Vissa förhållanden (komplicerad miljö, dåliga väderförhållanden osv.) kan störa eller negativt påverka systemets funktion, med risk för falska larm.

NÖDSAMTAL

Om bilen är utrustad med en nödsamtalsfunktion kan SOS-centralen kostnadsfritt ringas upp automatiskt eller manuellt vid en olycka eller sjukdom, vilket minskar den tid det tar för räddningstjänsten att komma till platsen.

OBS! Nödsamtalsfunktionen fungerar

– i länder som har telematikbaserad räddningstjänst och en infrastruktur som är kompatibel med systemet;
– Beroende på täckningen i området där bilen körs.

Om du använder nödanropsfunktionen för att rapportera en olycka som du har bevittnat ska du stanna bilen på en lämplig plats så att räddningstjänsten kan hitta din bil och därmed platsen för den rapporterade olyckan.

Följ alltid nationell lag.



Använd enbart nödanropsfunktionen vid en olycka som du är inblandad i eller som du har bevittnat samt om du mår dåligt.

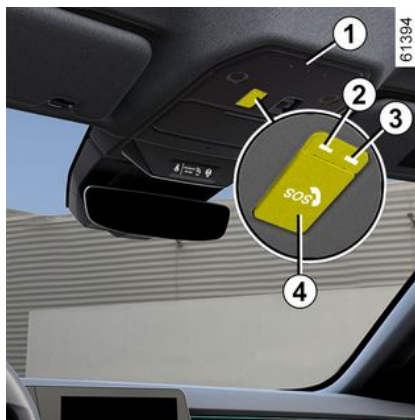

1. Mikrofon
2. Systemets indikering/felindikering:
 - Röd: Funktionsfel.
3. Systemvarningslampa:
 - Grön: Drift (nätverk tillgängligt).
 - Av: Ur drift (nätverk ej tillgängligt osv.).
 - blinkar grönt: pågående samtal.
4. Knapp.
5. Högtalare.



Ett samtal sker alltid enligt följande:

- SOS-centralen anropas
- uppgifter om händelsen (tillverkarens skylt, tidpunkt för samtalet, senaste platser, fordonets riktning osv.) skickas
- röstkommunikation med SOS-centralen sker
- vid behov anropas räddningstjänsten.

Det finns två nödsamtalslägen:

- Automatiskt
- Manuellt

Automatiskt läge

Nödanropet aktiveras automatiskt vid olycka om krocksystemet aktiveras (bältessträckare, airbag osv.).

NÖDSAMTAL



Vid en olycka rekommenderar vi att du håller dig i närheten av bilen om förhållandena tillåter det så att du snabbt kan besvara eventuella samtal från SOS-centralen.

Manuellt läge



För att ringa manuellt:

- Ett kort tryck på klaffen **4**
- för den nedåt;
- Tryck på knappen **6** "SOS".

Om knappen trycks in av misstag är det möjligt att avbryta samtalet genom

att trycka och hålla in knappen **6** i cirka två sekunder innan samtalet kopplas upp till SOS-centralen.

Om samtalet redan har upprättats är det enbart SOS-centralen som kan avsluta det.

Funktionsstörning

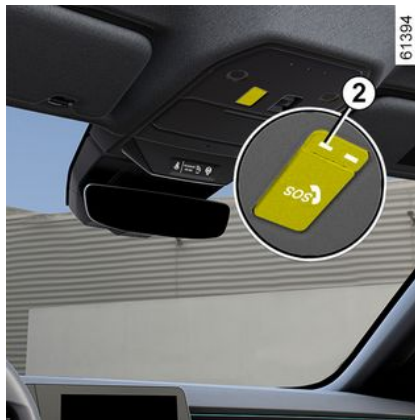

I vissa fall fungerar inte nödsamtalsfunktionen (t.ex. svagt batteri osv.).

När systemet upptäcker ett funktionsfel lyser varningslampan **2** rött i över 30 minuter. Kontakta din återförsäljare så snart som möjligt.



Systemet använder sig av ett eget batteri. Batteriets livslängd är cirka fyra år (varningslampan **2** tänds med rött sken för att informera dig). Frågor, kontakta din återförsäljare.



För att garantera din säkerhet och att systemet fungerar som det ska måste alla ingrepp på batteriet (borttagning, frångkoppling osv.) utföras av en behörig reparatör.

Risk för brännskador orsakade av elstötar.

Se ovillkorligen till att perioderna som anges i underhållsdokumentet för byte av batteriet inte överstigs.

Batteriet är av en specifik typ. Se till att det byts ut mot ett batteri av samma typ.

Kontakta din återförsäljare.

NÖDSAMTAL



Utan nödanropsfunktionen är systemet inte spårbart och kommer inte att bevakas kontinuerligt. Data raderas automatiskt och kontinuerligt. Systemet lagrar endast bilens tre senaste positioner.

Enligt lokal lagstiftning skickas data endast vid nödsamtal. Data som skickas till SOS-centralen behandlas i enlighet med de lagar för skydd av personuppgifter som gäller i det land som du befinner dig i. Systemet lagrar aktivitetsdata i högst 13 timmar.

Bilägaren har rätt att få komma åt sina data. De kan begära att data ska rättas, raderas eller läsas.

MULTI-SENSE

Beroende på bil ger Multi-Sense-systemet möjlighet att välja mellan flera körlägen som kan påverka körning, belysning och komfort:

- Alla lägena är förinställda och kan anpassas (kupébelysningen mm.);
- Läget Perso är fullständigt anpassningsbart.

Beroende på bil kan körlägena påverka följande:

- Styrkraften.
- Det elektriska stabiliseringssystemet.
- respons från motor och växellåda.

De inverkar även på:

- Belysningen i kupén och på instrumentpanelen;
- Visningen på instrumentpanelen och multidisplayen.



Motorinställningarna är specifika för vart och ett av körlägena och kan inte justeras, med undantag för Perso-läget.

Komma åt meny



Beroende på bilmodell kan du komma åt "Multi-Sense" så här:

- Via multidisplayen **1**;
- genom att använda reglaget under ratten **2**.

För mer information, se multimediasystemets instruktionsbok.

Eko-läge

Eco-läget fokuserar på energibesparing. Genom att hantera motorn, växellådan och värmenivån kan förbrukningen minskas ➔ **153**.

Sportläge

I det här läget ökar responsen i motorn och växellådan. Styrningen är fastare.

Komfort-läge

Med hjälp av bilens standardinställningar ger det här läget dig den bästa kompromissen mellan komfort och dynamik.



När motorn har stängts av startar bilen alltid i läget Comfort.

Anpassat läge

Detta läge möjliggör fullständig konfiguration av körelementen, inklusive motorresponsivitet.

VENTILATIONSMUNSTYCKEN, VÄRME OCH KLIMATANLÄGGNING

Ventilationsmunstycken: luftutgångar

4

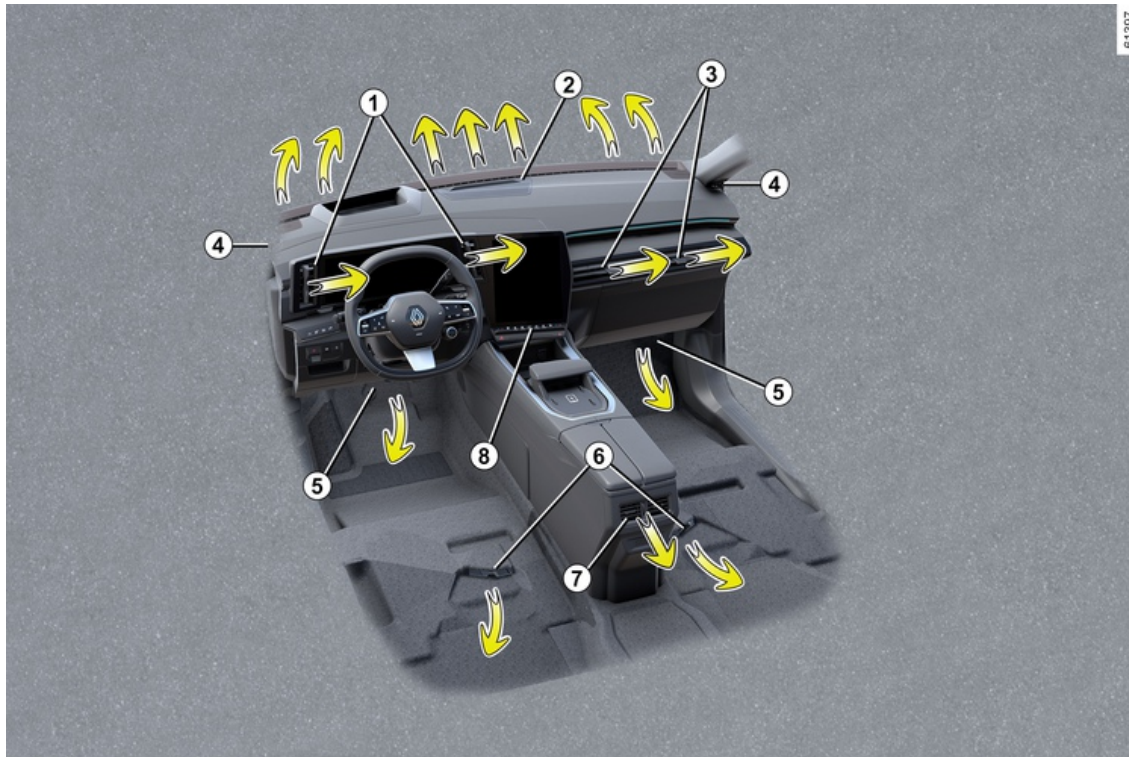

VENTILATIONSMUNSTYCKEN, VÄRME OCH KLIMATANLÄGGNING

1. Ventilationsmunstycken på förarplatsen
2. Defrostermunstycke vindruta
3. Ventilationsmunstycken för passagerare
4. Defrostermunstycke för sidoruta
5. Golvmunstycken fram
6. Golvmunstycken bak
7. Ventilationsmunstycken bak i mitten.
8. Manöverpanel

VENTILATIONSMUNSTYCKEN, VÄRME OCH KLIMATANLÄGGNING

Ventilationsmunstycken 1 på förarplatsen



Riktning

För att styra luftflödet vrider du på ventilationsmunstyckena **1** med hjälp av reglagen **9**.

För att stänga: flytta reglaget **10** bort från ratten förbi spärrläget.

För att öppna: flytta reglaget **10** mot ratten.

Ventilationsmunstycken 3 för passagerare

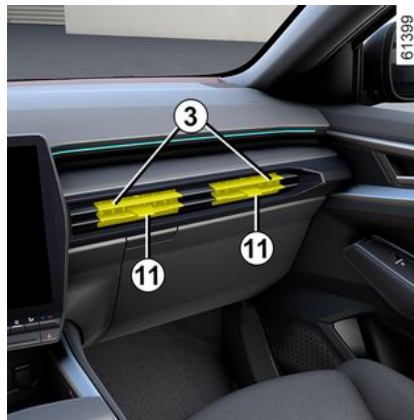

Riktning

För att styra luftflödet vrider du på ventilationsmunstyckena med hjälp av reglagen **11**.

Stänga: flytta reglaget **11** mot frontpanelens utsida, förbi spärrläget.

Öppna: flytta reglaget **11** mot frontpanelens insida.



Fäst inga föremål på ventilationsmunstyckena (t.ex. telefonfäste).

Risk för skada.



Inställning av luftflöde

Om du vill reglera luftflödet från ventilationsmunstyckena **1** och **3** trycker du på eller drar upp reglaget **12** till önskad nivå.

För att avlägsna dålig lukt i bilen, använd endast de system som är avsedda att avhjälpa detta. Frågor, kontakta din återförsäljare.



För inte in något i bilens ventilationssystem (t.ex. vid dålig lukt).

Risk för skador eller brand.

VENTILATIONSMUNSTYCKEN, VÄRME OCH KLIMATANLÄGGNING

Platser bak



(kan variera från bil till bil)

Riktning

För att reglera luftflödet vrider du på ventilationsmunstyckena **7** med hjälp av reglagen.

Inställning av luftflöde

För att kontrollera luftventilernas flöde **7** vrider du på vredet **13** till önskad öppning:

- åt höger: maximalt luftflöde;
- åt vänster: stängd.



Fäst inga föremål på ventilationsmunstyckena (t.ex. telefonfäste).

Risk för skada.



För inte in något i bilens ventilationssystem (t.ex. vid dålig lukt).

Risk för skador eller brand.

Automatisk klimatanläggning

Reglage



- 1.** Indikator för värmetemperatur på förarsidan.
- 2.** Indikering för fläkthastighet.
- 3.** Reglage för aktivering av funktionen "Synkronisering" SYNC (konfiguration **A**).

4. Knapp för aktivering av sätesvärmare på förarsidan.

5. Knapp för aktivering av klimanläggning.

6. Knapp för aktivering av sätesvärmare på passagerarsidan.

7. Knapp för aktivering av rattvärmare.

8. Luftfördelning, indikering för kupén.

9. Indikator för värmetemperatur på passagerarsidan.

10. Justering av lufttemperaturen för passageraren.

11. Justering av luftfördelningen i kupén.

12. Knapp för aktivering av "A/C MAX" funktionen.

13. Luftrecirkulation

14. Kontroll för aktivering av klimatanläggning i AUTO läget.

15. Defroster och imborttagning av bakruta och på vissa bilar även backspeglar.

16. Funktionen "Klar sikt"

17. Anpassning av fläkthastigheten och avstängning av systemet.

18. Anpassa förarens lufttemperatur och reglage för aktivering av funktionen "Synkronisering" SYNC (konfiguration **B**).

VENTILATIONSMUNSTYCKEN, VÄRME OCH KLIMATANLÄGGNING

19. Reglage för aktivering av uppvärmd vindruta (konfiguration **B**).

Aktivering av systemet

När bilen startas återgår systemet till det senast använda programmet.

Tryck på reglaget **14** för att aktivera systemet eller ställ in önskad ventilationshastighet med reglaget **17**.

Avstängning av anläggningen

Tryck på reglaget **17** tills det når OFF ».

Igångsättning eller avstängning av luftkonditioneringen

I automatiskt läge hanterar systemet aktiveringen av luftkonditioneringen. Du kan fortfarande aktivera eller inaktivera systemet genom att trycka på reglaget **5**.

Automatiskt läge

Den automatiska klimatanläggningen garanterar (med undantag för extrem användning) en behaglig komfort i kupén och god sikt samt optimerar energiförbrukningen.

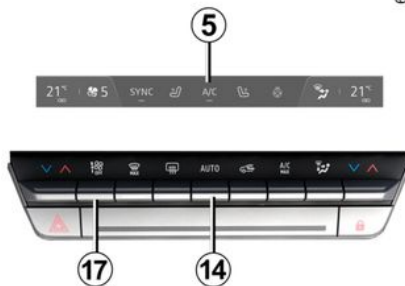

Systemet styr fläkthastigheten, luftfördelningen, luftrecirkulationen, start och stopp av luftkonditioneringen och lufttemperaturen.

Detta läge består av tre program:

AUTO: Optimerar vald komfortnivå utifrån yttre förhållanden. Tryck på knappen **14**.

SOFT: Gör det möjligt att erhålla den önskade temperaturnivån snabbare och tystare. Tryck på knappen **14** och tryck sedan nedåt igen för att aktivera läget SOFT.

FAST: Ökar luftflödet i kupén. Detta läge rekommenderas särskilt för att optimera komforten i baksätet. Tryck på knappen **14** och tryck sedan uppåt igen för att aktivera läget FAST.

När klimatanläggningen startar i automatiskt läge återgår systemet till det senast använda programmet.

i Alla åtgärder på en annan knapp än AUTO knappen stänger av det automatiska läget.

Ändring av luftfördelningen i kupén

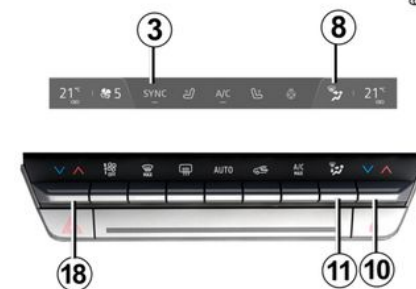



Tryck på **11** en eller fler gånger för att välja luftfördelning. Den valda luftfördelningen **8** visas på multidisplayen. Lägena är i följande ordning:

VENTILATIONSMUNSTYCKEN, VÄRME OCH KLIMATANLÄGGNING

 Luftflödet strömmar då till defrostermunstyckena, både för vindrutan och sidorutorna fram.

 Luftflödet fördelas mellan munstyckena för imborttagning på sidorutorna fram och vindrutan samt golvmunstyckena.

 Luftflödet fördelas mellan defrostermunstyckena, både för sidorutorna fram och vindrutan, ventilationsmunstyckena och golvmunstyckena.

 Luftflödet strömmar huvudsakligen till instrumentbrädans ventilationsmunstycken.

 Luftflödet strömmar till instrumentbrädans ventilationsmunstycken och till golvmunstyckena.

 Luftflödet riktas i huvudsak mot golvmunstyckena.

Justering av lufttemperaturen

Det finns två typer av inställningar:

- oberoende justering av kupén;
- justering med hjälp av SYNC -funktionen för att synkronisera passagerarsidan med förarsidan.

Oberoende justering av kupén

Använd reglage **10** och **18** för att justera vänster och höger sida oberoende av varandra.

Justering med hjälp av SYNC

Tryck på SYNC **3** på multimediaskärmen eller, beroende på bil, på reglaget **10** eller **18** och sedan SYNC för att synkronisera temperaturen på passagerarsidan med den på förarsidan.

Om du vill stänga av funktionen, tryck igen på SYNC eller justera temperaturen på passagerarsidan.

Justering av fläkthastighet

I automatläget väljer systemet den lämpligaste fläkthastigheten för att den inställda kupékomforten ska uppnås och bibehållas.

Du kan fortfarande höja eller sänka fläkthastigheten genom att trycka på reglaget **17**.

Funktion "Sikt"

Tryck på knapp **16** så att den inbyggda varningslampan tänds.

Denna funktion tar snabbt bort im- och isbildning på vindrutan och bakrutan, de främre sidorutorna samt ytterbackspeglarna (beroende på bil). Den aktiverar automatiskt klimatanläggningen och avisningsfunktionerna för bakrutan.

Om du vill stänga av funktionen trycker du på knapp **14** eller **16**.



Vissa knappar har en kontrollampa som visar funktionens status.

Imma och isborttagning på bakrutan

4

67128

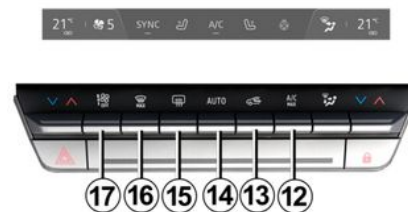

Tryck på knapp **15** så att den inbyggda indikeringen tänds. Med den här funktionen kan du snabbt ta bort is och imma på bakrutan och backspeglarna (på bilar som är utrustade med det).

VENTILATIONSMUNSTYCKEN, VÄRME OCH KLIMATANLÄGGNING

Om du vill stänga av funktionen trycker du på knapp **15** igen. Imborttagningen stängs automatiskt av.

"AC MAX" funktion

"A/C MAX" funktionen gör det möjligt för användaren att känna den maximala effekten till klimatanläggningen utan några begränsningar eller kompromisser vad gäller akustik och utan att luften är för kall på händerna och i ansiktet.



Denna funktion innebär automatiska ändringar:

- Temperaturen ställs in till max kyla.
- Fördelning av luft till passagerarna.
- Luftflöde på maximal effekt.
- Aktivera klimatanläggningen.
- Luftrecirkulation.

Tryck på knapp **12** för att aktivera funktionen. Stäng av ECO läget för bästa prestanda.

Starta luftrecirkulationen (isolering av kupén)

Denna funktion hanteras automatiskt men du kan även aktivera den manuellt. Igångsättningen bekräftas i detta fall genom att den inbyggda kontrollampen i knappen **13** tänds.



Im- och isborttagning har alltid prioritet på luftrecirkulationen.

Manuell användning

Tryck på knapp **13** så att den inbyggda varningslampan tänds.

För lång användning kan medföra dålig luft i kupén och imma på rutorna, eftersom luften i kupén inte förnyas.

Därför bör du snarast återgå till det automatiska läget genom att trycka en gång till på knapp **13** när luftrecirkulation inte längre behövs.

Funktionen "Favoriter"



Beroende på bilmodell kan du trycka på rattreglaget **20** för att aktivera följande funktioner enligt de lagrade användningsinställningarna som du tidigare har definierat:

- Rattvärme
- eluppvärmda säten.

Mer information om inställning av den här funktionen finns i instruktionerna till multimediasystemet.

VENTILATIONSMUNSTYCKEN, VÄRME OCH KLIMATANLÄGGNING

ECO-läge



I menyn MULTI-SENSE som är tillgänglig på multimediaskärmen **21** eller genom att trycka på reglaget **22** kan du aktivera ECO-läget, som påverkar värmenivån och minskar bilens bränsleförbrukning.

En ECO indikering under temperaturdisplayen på multidisplayen **21** informerar dig om att ECO läget är aktiverat.

Luftkonditionering: programmering

Luftkonditioneringsprogrammering

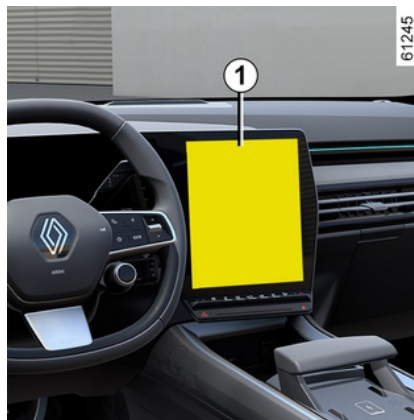

Låt bilen stå stilla och ha motorn igång, och välj "Bil" **2** på multimediaskärmen **1**, tryck på menyn "Elbil" **3** och sedan på fliken "Laddning och luftkonditionering" för att öppna inställningarna.

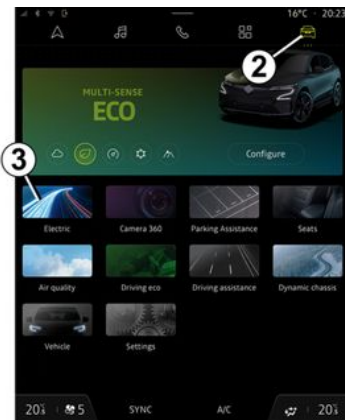

Du kan spara flera komfortprogram genom att aktivera följande inställningar:

- temperaturinställning;
- programmering av den tid då bilen ska vara klar;
- välja de dagar då programmet ska upprepas.

Du kan aktivera/inaktivera de sparade programmen.

Obs! Du kan programmera luftkonditioneringen med en smartphone-app. För mer information, se multimediasystemets instruktionsbok.

VENTILATIONSMUNSTYCKEN, VÄRME OCH KLIMATANLÄGGNING



Förarens ansvar när bilen parkeras eller stannas

Lämna aldrig bilen med nyckeln i när barn, personer med funktionshinder eller djur finns i bilen, inte ens för en kort stund. Observera att temperaturen inuti kupén stiger mycket snabbt vid varmt och/eller soligt väder.

LIVSFARA ELLER RISK FÖR ALLVARLIGA SKADOR.

Aktivera "Programmering"

Funktionen startar före den inställda tiden, så att bilen har uppnått en behaglig temperatur när föraren anländer, om:

- Motorhuven är stängd
- drivbatteriets laddningsnivå är över 7.5 %
- Motorn stängs av
- föraren är inte i fordonet.

Varningslampan  visas på instrumentpanelen.

Omedelbar aktivering av luftkonditionering

Det går att starta luftkonditioneringen direkt, om:

- Motorhuven är stängd
- drivbatteriets laddningsnivå är över 7.5 %
- Motorn stängs av
- föraren är inte i fordonet.

Den omedelbara aktiveringen av luftkonditioneringen skiljer sig från programmeringen:

- den måste startas från din smartphone;
- funktionen för ratt- och sätesvärme aktiveras automatiskt om din bil är utrustad med det;
- funktionen stoppas efter ungefär 10 minuter.

För mer information, se multimediasystemets instruktionsbok.

Avstängning av programmerad luftkonditionering

Luftkonditioneringen stannar automatiskt upp ungefär 10 minuter efter den programmerade tiden.

Funktionen kan dock inaktiveras om:

- motorn är igång
- motorbatteriets laddningsnivå understiger 7 %
- Motorhuven är öppen

- du trycker på en av strömställarna på manöverpanelen,
- föraren är i kupén i cirka 20 sekunder.

Obs! Dessa villkor gäller även för omedelbar inaktivering av luftkonditioneringen.

Om bilen parkeras under en längre tid utan att en dörr öppnas med minst ett aktivt föruppvärmningsschema kommer funktionen att inaktiveras från och med den tredje föruppvärmningen som ingår. Funktionen blir tillgänglig när en av bilens dörrar öppnas.

Luftkonditionering: information och användningsråd

Användningsråd

I vissa fall (avstängd luftkonditionering, igångsatt luftrecirkulation, ventilationshastighet noll eller svag osv.) kan det bildas imma på bilens vindruta och övriga rutor.

Vid imma, använd funktionen "**Klar sikt**" för att ta bort imman och därefter välj autoläget för klimatanläggningen för att undvika att imma bildas.

VENTILATIONSMUNSTYCKEN, VÄRME OCH KLIMATANLÄGGNING



För inte in något i bilens ventilationssystem (t.ex. vid dålig luft).

Risk för skador eller brand.

Bränsleförbrukning

För bil utrustad med luftkonditionering är det normalt att bränsleförbrukningen ökar (särskilt vid stadskörning) när systemet är igång.

I bilar utrustade med luftkonditionering utan automatläge bör systemet stängas av när det inte behövs längre.

Några råd för att minska bränsleförbrukningen och skydda miljön:

Kör med ventilationsmunstyckena öppna och rutorna stängda. Om bilen har stått stilla på någon varm plats i starkt solsken, tänk då på att öppna dörrarna några minuter innan du startar så att den upphettade luften släpps ut.

Underhåll

För kontrollintervall, se serviceprogrammet.



Använd klimatanläggningen regelbundet, även när det är kallt, och låt den vara igång i ca 5 minuter minst en gång i månaden.

Funktionsstörning

Ta alltid kontakt med en märkesrepresentant om du konstaterar något funktionsfel.

– Försämradeffekt på is- och imborttagningen eller luftkonditioneringen.

Orsaken kan vara att kupéfiltret är igensatt.

– Ingen kylning.

Kontrollera att reglagen är rätt inställda och säkringarna hela. Stäng annars av motorn.

Specialfall av hybridversionerna

Bilens klimatanläggning används för att kyla drivbatteriet.

En långvarig försämring av luftkonditioneringens effektivitet kan leda till för tidig försämring av drivbatteriet.

Vatten under bilen

När klimatanläggningen använts en längre tid är det normalt att vatten

droppar under bilen. Det är kondensvatten från kylanläggningen.



Öppna inte kylmediekretsen. Kylmediet kan orsaka skador på ögonen och huden.

Köldmedium



Kylmediekretsen (i vilken vissa komponenter är hermetiskt tätade) kan innehålla fluorerade växthusgaser.

Beroende på bil finns följande information på etiketten **A** som sitter i motorrummet.

VENTILATIONSMUNSTYCKEN, VÄRME OCH KLIMATANLÄGGNING

Om etiketten **A** finns och var den sitter varierar från bil till bil.



Typ av kylmedium



Typ av olja i AC-kretsen



Lättantändlig produkt



Se bilens instruktionsbok



Underhåll

x,xxx kg	(1) Mängd kylmedium som finns i bilen.
GWP xxxxx	(2) Global uppvärmningspotential (koldioxidekvivalent).
CO2 eq x, xxxt	(3) Mängd i vikt och i koldioxidekvivalent.

Ytterligare information

Beroende på etikett och typ av kylmedium:



Öppna inte kylmediekretsen. Kylmediet kan orsaka skador på ögonen och huden.



Innan du vidtar åtgärder i motorrummet ska du stänga av tändningen
➔ **135.**

MULTIMEDIAUTRUSTNING

Multimediaskärm A, B

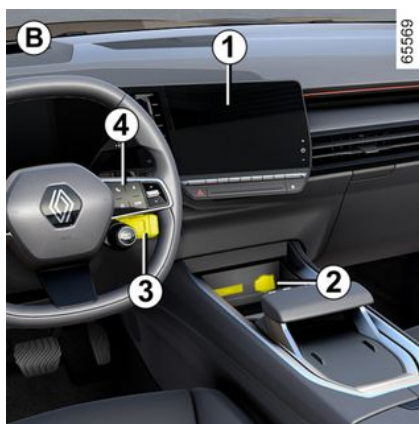
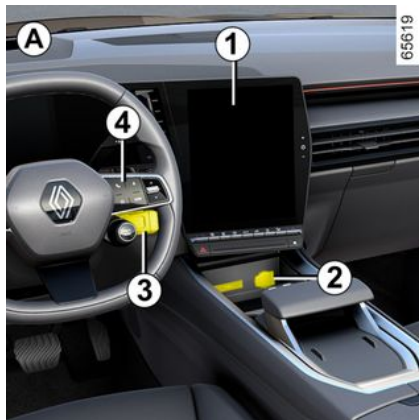

Placering och användning av utrustning kan variera beroende på bil.

1. Multidisplay
2. Två USB-C-multimediaportar på mittkonsolen.
3. Reglage under ratten
4. Telefonkontroll.
5. Två USB-C-multimediaportar.



För mer information, se multimediasystemets instruktionsbok.

Multimediauttag "USB-C" 2 och 5

USB-C-multimediaportarna **2** och **5** kan användas för att ladda tillbehör med en maximal effekt på 15 watt (5 volt) per port.

OBS! USB-C **2** multimediauttagen möjliggör även dataöverföring.



Anslut endast tillbehör med en max. effekt på 15 watt.

Risk för brand.

MULTIMEDIAUTRUSTNING

Mikrofon 6



(för telefonen och röstvägledningssystemet)



Användning av telefonen

Tänk på att du måste ta hänsyn till den lokala lagstiftning som gäller vid användning av denna typ av apparat.

Trådlös laddare 7



(för bilar utrustade med automatväxellåda) → 294

"USB-C"-multimediauttag 8

(kan variera från bil till bil)

USB-C-multimediaportarna och 8 kan användas för att ladda tillbehör med en maximal effekt på 15 watt (5 volt) per port.



Anslut endast tillbehör med en max. effekt på 15 watt.

Risk för brand.

UTRUSTNING I KUPÉN

Elfönsterhiss

De här systemen fungerar med aktiverad och avstängd tändning tills en framdörren öppnas (begränsas till ca 3 minuter).



Förarens ansvar

Lämna aldrig bilen med kortet eller nyckeln i när barn, personer med

funktionshinder eller djur finns i bilen, inte ens en kort stund.

Risk finns att de kan skada sig eller andra personer genom att sätta igång motorn eller den elektriska utrustningen som t.ex. fönsterhissarna eller låsa dörrarna.

Om någon kroppsdel har klämts fast, öppna då genast rutan med aktuell knapp.

Risk annars för allvarliga skador.

ELEKTRISKA FÖNSTERHISSAR MED IMPULSFUNKTION



Tryck eller dra lätt i fönsterhissknappen så långt det går: fönstret kommer höjas eller sänkas helt. Om man trycker på knappen igen avbryts åtgärden.

Obs! Bakrutorna öppnas inte helt.

Tryck på kontakten på förarplatsen:

1. för förarsidan
2. för passagerarsidan fram;
3. och 5 för passagerare bak
4. för att låsa bakrutorna.

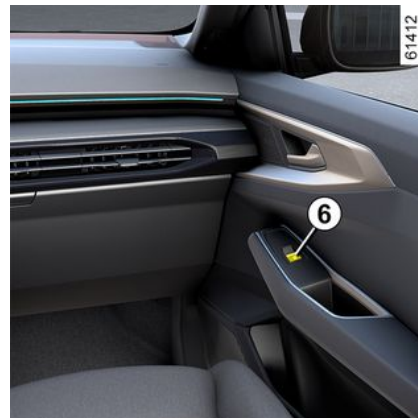

Obs! När bakrutorna är låsta visas meddelandet "Bakrutor låsta" på instrumentpanelen.

Från passagerarsätet trycker du på knappen 6.



Undvik att placera föremål så att de ligger mot en halvöppen ruta – fönsterhissen kan skadas.

Obs! Om rutan stöter på ett hinder när den stängs (t.ex. en trädkvist) stannar den och sänks sedan ner några centimeter.

UTRUSTNING I KUPÉN

Det går inte att använda elfönsterhissens impulsstyrning

Elfönsterhissens impulsstyrning är utrustad med värmeskydd: om du trycker på fönsterhissreglaget mer än 16 gånger i följd aktiveras skyddsläget (rutan låses).

Du kan:

- använda elfönsterreglaget kort och med intervaller på cirka 30 sekunder
- när motorn är igång låses rutan upp efter cirka 20 minuters inaktivitet för elfönsterreglaget.

Fjärrstyrd öppning/stängning av rutorna

När du låser upp dörrarna från utsidan, om du **trycker och håller in kortupplåsningsskappen**, öppnas alla fönster utrustade med ett elektriskt fönster med enknappstrykning automatiskt.

När du låser dörrarna från utsidan, om du **trycker och håller in kortlåsningsknappen**, stängs alla fönster utrustade med ett elektriskt fönster med enknappstrykning automatiskt.

Systemet bör bara startas om föraren har uppsikt över bilen och ingen person befinner sig i kupén.



Passagerarsäkerhet

Föraren kan förhindra att alla fönsterrutor fram och bak öppnas genom att trycka på knappen **4**. Ett meddelande visas på instrumentpanelen.

Funktionsstörning

Om stängningen inte fungerar går systemet över till manuellt läge: Använd berörd knapp tills rutan är stängd (rutan höjs stegvis) och fortsätt sedan att hålla knappen intryckt (fortfarande på stängningssidan) i en sekund. Sänk sedan ner och höj upp rutan helt för att återställa systemet.

Vid behov, kontakta din auktoriserade återförsäljare.



När du stänger rutorna ska du se till att ingen kroppsdel (arm, hand o.s.v.) sticker ut ur bilen.

Risk annars för allvarliga skador.

Ogenomskinligt panoramatak

Panoramataket av ogenomskinligt glas är uppdelat i två sektioner (fram och bak).

Det kan bli helt ogenomskinligt eller helt transparent. Du kan också göra så att endast ett område är ogenomskinligt (fram eller bak).

Varje övergång eller övergångsbegäran åtföljs av en animering som visar taket.

Åtgärd



Om du vill göra **hela taket** ogenomskinligt eller transparent håller du in knappen **1**.

61414

UTRUSTNING I KUPÉN

Om du vill ändra **en av sektionerna (fram eller bak)** till ogenomskinligt eller transparent läge trycker du på knappen **1** så många gånger som det behövs.

Obs! Innan du trycker på knappen **1** måste du vänta tills tidigare vald åtgärd är slutförd.

Beroende på bil går det även att hantera bilen med röstkommando. För mer information, se multimediasystemets bruksanvisning.



Taket blir helt ogenomskinligt när dörrarna låses eller bilen försätts i standby-läge (med olåsta dörrar och motorn avstängd, instrumentpanelen och/eller multimediaskrmen stängs av).



När instrumentpanelen och multimediaskrmen är påslagna (välkomstsekvens) eller när motorns start/stopp-knapp trycks in återgår taket till den lagrade inställningen innan bilen senast sattes i standby-läge eller när dörrarna låstes.

Funktionens begränsning

I mycket kallt väder kan panoramataket ha begränsad funktion (nedsatt rörelse) eller så kanske det inte fungerar alls.

INNERBELYSNING

Läslampor

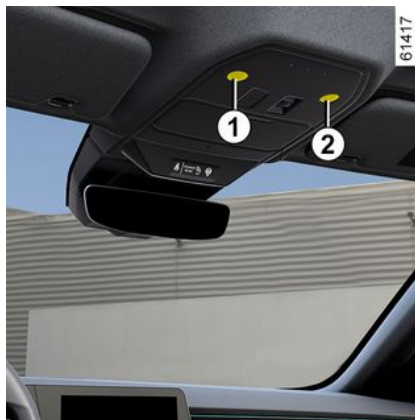

Tryck på läslamporna **1, 2, 3** eller **4** för att aktivera:

– belysningen är tänd hela tiden,

UTRUSTNING I KUPÉN

– Belysningen släcks omedelbart.

OBS!

– Det är inte nödvändigt att trycka på lamporna för att aktivera eller avaktivera belysningen. Du behöver bara vidröra dem;
– du kan inaktivera/aktivera tändningen av läslamporna när dörrarna öppnas med hjälp multimediaskärmen → 104.



Om dörrarna eller bakluckan låses upp och öppnas, tänds takbelysningen och golvbelysningen med tidsfördröjning.

Bagagerumsbelysning



Lampan **5** tänds när bagageutrymmet öppnas.



Om dörrarna eller bakluckan låses upp och öppnas, tänds takbelysningen och golvbelysningen med tidsfördröjning.

Solskydd

Solskydd fram

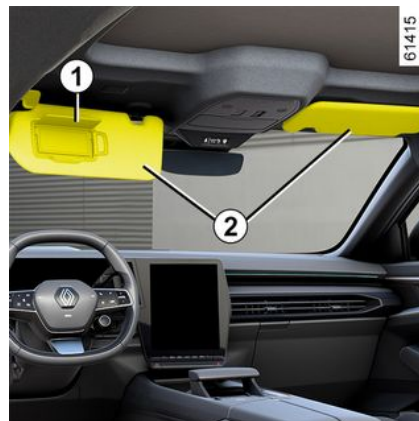

Sänk solskyddet **2**.

Makeup-speglar

(kan variera från bil till bil)

Lyft locket **1**. Belysningen **3** är automatisk.



Under körning måste makeup-spegelns lock vara stängt.

Risk för allvarliga skador

door

UTRUSTNING I KUPÉN



Eluttag

Eluttag 1



Du kan använda tillbehörsuttagen **1** för att ansluta tillbehörsenheter.

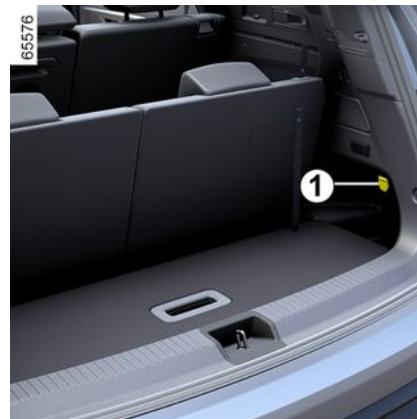

Anslut endast tillbehör med en maxeffekt på 120 watt (12 V).

När flera tillbehörsuttag används samtidigt får den totala effekten för de anslutna tillbehören inte överstiga 180 watt.

Risk för brand.

FACK, FÖRVARING I KUPÉN

Förvaringsfack i framdörrarna 1



Plats för en 1,5 litersflaska.



Inga föremål får befinna sig på golvet (på förarplatsen). Vid en häftig inbromsning kan dessa glida in under pedalerna och hindra deras funktion.

Förvaring på solskydd 2



Här kan du förvara kvitton, kartor etc.



Se till att inga hårda, tunga eller spetsiga föremål ligger i öppna fack så att de kan träffa någon i bilen vid kurvtagning, häftig inbromsning eller vid utlösning av airbags.

Glasögonfack 4



Tryck i området 3 för att öppna glasögonhållaren.

FACK, FÖRVARING I KUPÉN

Extra spegel 5



Öppna glasögonhållaren 4 för att komma åt den extra spegeln, stäng den sedan i mellanläget.



Se till att inga hårda, tunga eller spetsiga föremål ligger i öppna fack så att de kan träffa någon i bilen vid kurvtagning, häftig inbromsning eller vid utlösning av airbags.

Förvaringsfack i mittkonsol/område för induktionsladdning 6

Läs mer om området för induktionsladdning i instruktionerna för multimediasystemet.



Beroende på land och abonnemang är induktionsladdningsområdet 6 även placeringsområdet för smartphones utrustade med en digital nyckel ➔ 35.



Det är viktigt att inga föremål (startkort, USB-minne, SD-kort, kreditkort, smycken, nycklar, mynt osv.) är placerade i området för induktionsladdning 6 när du laddar din telefon. Ta bort eventuella magnetiska kort och kreditkort från fodralet innan du placerar din telefon i induktionsladdningsområdet 6.



Om föremål lämnas kvar i induktionsladdningsområdet 6 kan de överhettas. Vi rekommenderar att de förvaras i områden som är avsedda för ändamålet (förvaringsfack, solskyddssockan etc.).

FACK, FÖRVARING I KUPÉN

Passagerarsidans förvaringslåda 8

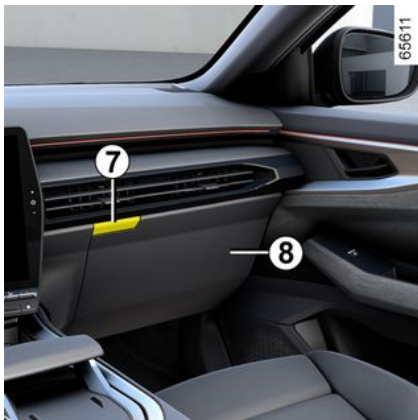

Tryck på knappen 7 för att öppna.



Förvaringsfack i mittarmstödet



Öppna locket 9 på det mitter armstödet genom att trycka på knappen 10.



Placera inga föremål på mittarmstödet centrala förvaringsfack, eftersom det kan påverka funktionen för bilens sidoairbag och/eller orsaka skada när den utlöses.



Kör inte med mittarmstödet i öppet läge, eftersom det kan hindra funktionen för airbag i mitten och/eller orsaka skada när den utlöses.

FACK, FÖRVARING I KUPÉN

Mugghållare 11



Beroende på utrustningsnivå kan mugghållaren ha fästhak som håller muggen på plats.

Den kan användas för att hålla en askkopp, burkar osv.



När du kör i en kurva, vid fartökning eller bromsning, var försiktig så att innehållet i flaskan eller muggen som sitter i flaskhållaren inte rinner ut.

Risk för brännskador om varmt innehåll spillts ut.

Förvaringsfack i baddörrar 12



Plats för en 1 litersflaska.

Förvaringsnät i baksätet 13

(kan variera från bil till bil)

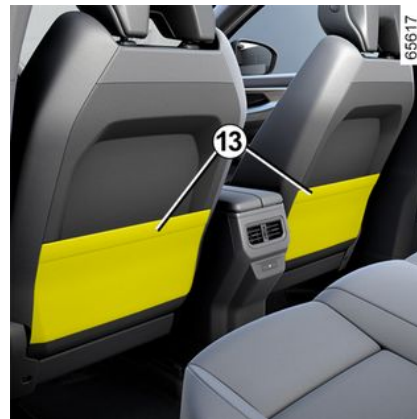

Se till att inga hårda, tunga eller spetsiga föremål ligger i öppna fack så att de kan träffa någon i bilen vid kurvtagning, häftig inbromsning eller krock.

FACK, FÖRVARING I KUPÉN

Kurvhandtag 14



Det är till för passageraren att hålla i sig i under körning.

Du kan använda det för att komma in i eller ut ur bilen.

TRANSPORT AV FÖREMÅL

Förvaringsfack

Insynsskydd

Inrullning av insynsskyddets mjuka del



Placera bilbältet i kroken **4** för att förhindra att det skadas.

Dra lätt i handtaget **1** för att lossa tapparna från deras fästpunkter på bagagerummets båda sidor.

Styr insynsskyddets inrullningsrörelse **2**.

Borttagning av insynsskyddet

Rotera ändarna på insynsskyddet **2** (rörelse **A**) och ta bort det.

Ditsättning av insynsskyddet

Placera insynsskyddet **2** i skåroarna **3**.



Placera inga tunga eller hårda föremål på insynsskyddet. Vid en häftig inbromsning eller krock kan dessa skada de åkande i bilen.

Förvaringsutrymme under golvluckan



För att komma åt det lyfter du golvluckan **5**.

Förvaringsfack

Löstagbart golv 1



(kan variera från bil till bil)

Det används för att dela in bagagerummet i två separata utrymmen.



Maximal belastning på det flyttbara golvet: 100 kg jämnt fördelat.

LASTNING AV BAGAGERUM

Placera alltid de föremål som ska transporteras så att deras största mått vilar mot antingen:

TRANSPORT AV FÖREMÅL

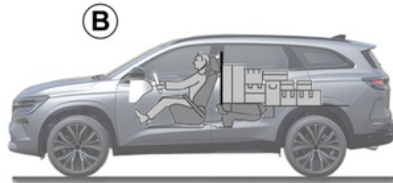

- Baksätets ryggstöd, vilket är det vanligaste sättet att lasta (exempel **A**).
- framsätenas ryggstöd med de bakre ryggstöden nedfällda vid maximal lastning (exempel **B**).

Se till att de föremål som transporteras är jämnt fördelade i lastutrymmet.

Om du ska lägga något föremål på det fram- fällda ryggstödet måste du ta bort nackskydden innan du fäller fram ryggstödet för att kunna trycka ner det så mycket som möjligt mot sittdynan.



Placera alltid de tyngsta föremålen direkt på golvet. Använd förankringspunkterna **1** på bagageutrymmets golv, om bilen är utrustad med sådana. Lastningen ska ske så att inga föremål kan kastas framåt vid en häftig inbromsning. Knäpp fast bilbältena bak även om dessa inte används.

Bagagenät

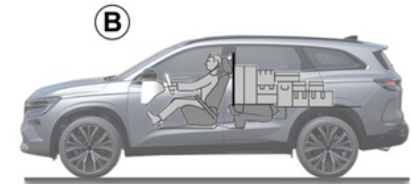
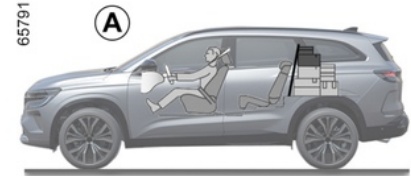

I vissa bilar kan det vara praktiskt att skilja av passagerarutrymmet vid transport av djur eller bagage.

Det kan monteras:

- bakom baksätena **A**
- bakom framsätena **B**.



Avskiljningsnätet är avsett för max. 10 kg.
Risk för allvarliga skador

TRANSPORT AV FÖREMÅL

Montering av avskiljningsnätet bakom framsätet



Inne i bilen på båda sidor:

- Lyft på locket **1** för att komma åt förankringspunkterna som används för att fästa nätets övre del.
- För in nätets övre stång **2** i förankringspunkterna.

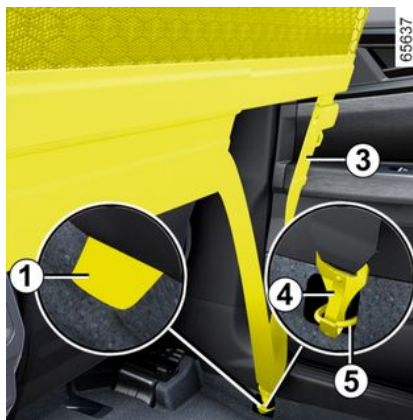

- Fäst de båda hakarna **4** för nätets remmar **3** i förankringspunkterna **5**.
- Justera nätets rem **3** så att nätet spänns ordentligt.

Obs! Förankringspunkterna **5** sitter under mattan.



Installera inte bagageavskiljningsnätet i detta läge när det finns passagerare i baksätet.

Montering av avskiljningsnätet bakom de bakre stolarna

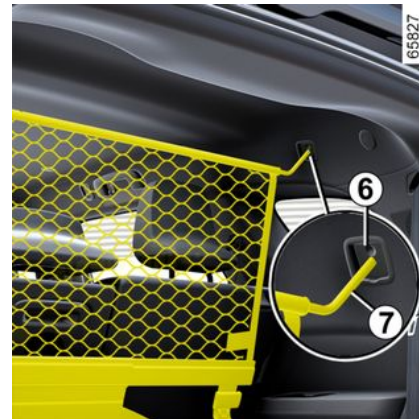

Inne i bilen på båda sidor:

- Skjut den andra sätesraden så långt framåt som möjligt.
- Lyft på locket **6** för att komma åt skenan som nätets överkant ska fästas i.
- För in nätets övre stång **7** i skenan.

TRANSPORT AV FÖREMÅL

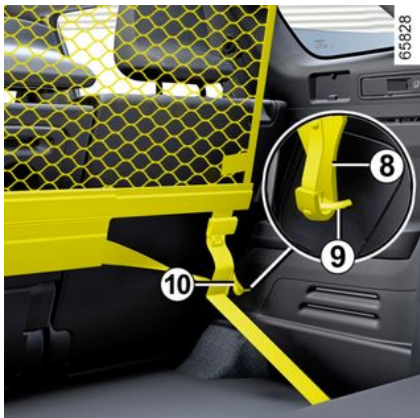

- Fäst nätremsens hake **8** vid förankringspunkterna **9**.
- Justera nätets rem **10** så att nätet spänns ordentligt.
- Justera läget för andra sätesraden: se till att ryggstöden inte vidrör nätet.

Släp

i **Beträffande kultryck, max. släpvningsvikt och utan broms: → 358.**

Val och montering av draganordning

Dragkrok (tvärbalk och dragkrok) som inte ursprungligen monterats på bilen: hela dragkroken och fästena får inte överstiga 32 kg. Ingen draganordning får hindra någon belysningskomponent eller nummerskylten när den inte används.

Oavsett måste du alltid följa lagstiftningen i det land du befinner dig i.

Beträffande montering av godkänd draganordning, se i tillverkarens medföljande monteringsanvisning.

Denna monteringsanvisning bör du förvara tillsammans med övriga bildokument.

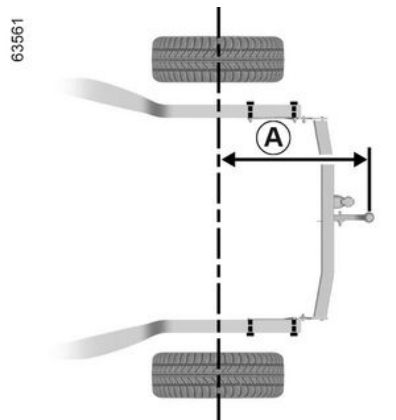

Maximalt mått **A**: 1 184 mm.

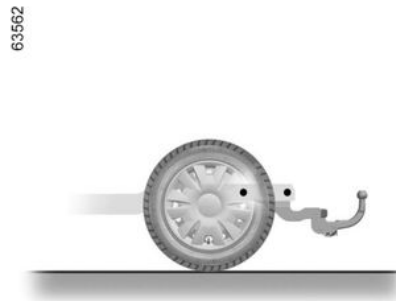

TRANSPORT AV FÖREMÅL

Takräcken, spoiler

Så här kommer du åt fästpunkterna

Bilar utan långsgående takräcken



Öppna dörrarna för att komma åt fästpunkterna **1**.

Bilar med långsgående takräcken

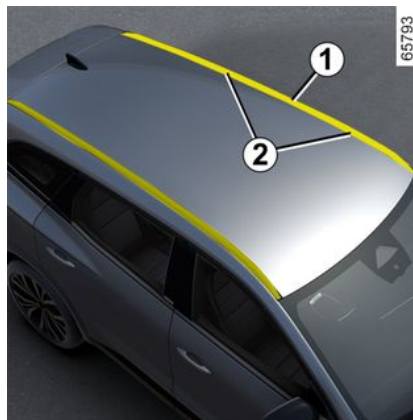

Fästena **2** sitter på de långsgående takräckena **1**.



Kontakta din återförsäljare om du vill ha hjälp med val av utrustning som passar till din bil.

Beträffande montering av takskenor och användningsvillkor, se i tillverkarens medföljande monteringsanvisning.

Denna monteringsanvisning bör du förvara tillsammans med övriga bildokument.

Tillåten taklast → 358.



Originaltakskenorna, som är godkända av vår serviceverkstad, levereras med skruvar –inga andra skruvar än dessa ska användas för att fästa takracket på bilen.

Användningsföreskrifter

Öppning och stängning av bakluckan

Innan du använder bagageluckan, kontrollera föremålen och/eller tillbehören (cykelhållare, takbox osv.) på takskenorna: Dessa måste vara kor-

TRANSPORT AV FÖREMÅL

rekt placerade och fästa och får inte blockera bagageluckans rörelser.

Spoiler A



Det är inte tillåtet att montera transportutrustning (cykelhållare, takbox osv.) så att den ligger an mot spoilern eller bakluckan. Kontakta en auktoriserad återförsäljare om du ska montera en fästordning på bilen.

ÅTKOMST TILL MOTORN, NIVÅER

MOTORHUV

Öppna genom att dra i handtaget **1** till vänster på instrumentbrädan.



Innan du vidtar några åtgärder i motorrummet måste du först sänga av tändningen.



Tryck inte på motorhuv: risk för att motorhuv stängs av misstag.

Upplåsning av motorhuv



Lås upp genom att föra spaken **2** åt vänster samtidigt som du öppnar motorhuv.



Var försiktig vid åtgärder i närheten av motorn eftersom denna kan vara varm. Dessutom kan kylfläkten sättas igång när som

helst.  etiketten i motorrummet påminner om detta.

Risk för allvarliga skador

Öppning av motorhuv



Lyft motorhuv upp med handen - det finns en lyftanordning med stag **3**.



Vid arbete under motorhuv, se till att reglaget till vindrutetorkarna är i stoppläget.

Risk för allvarliga skador

Stängning av motorhuv

Kontrollera noga innan du stänger motorhuv att du inte har glömt något verktyg eller dylikt i motorrummet.

ÅTKOMST TILL MOTORN, NIVÅER

Stäng motorhuvuven igen genom att ta tag i mitten av framkanten och släppa den ca 30 centimeter från stängt läge.

Om det behövs trycker du nedåt längs motorhuvuven för att låsa den helt och hållet.



Manövrera aldrig stagen när du stänger motorhuvuven.



Kontrollera att huvuven är ordentligt låst. Se till att ingenting hindrar låsningen (grus, tyg, etc.).



Efter åtgärder i motorrummet, se till att du inte glömmer något (trasa, verktyg, etc.)

Eftersom det kan skada motorn och orsaka en olycka.



Om kylargrillen eller motorhuvuven har utsatts för stötar, låt snarast möjligt kontrollera motorhuvuvens låssystem hos en märkesrepresentant.

Motorolja

Allmän information

En bilmotor förbrukar normalt olja för smörjning och kylning av sina rörliga delar och det kan ibland vara nödvändigt att komplettera nivån mellan två oljebyten.

Om mer än 0,5 liter förbrukas per 1 000 km efter inkörningsperioden ska du kontakta en märkesrepresentant.

Intervall för oljebyte: kontrollera oljenivån regelbundet samt alltid före en längre resa för att inte riskera att motorn förstörs.



Överskridande av motoroljans maximinivå

Du får aldrig låta nivån överstiga maxnivån

B eftersom motorn och avgasreningssystemet kan skadas då. Om max.-nivån har överskridits, **starta inte bilen** utan kontakta en märkesrepresentant.

Nivåkontroll

Kontrollen ska utföras på plan mark efter det att motorn har varit avstängd en lång stund.

För att få exakt oljenivå och för att vara säker på att inte oljenivån är för låg (risk att motorn förstörs) måste man använda mätstickan.

Beroende på bil visar displayen på instrumentpanelen bara när oljenivån når sin miniminivå.

ÅTKOMST TILL MOTORN, NIVÅER



Fylla på motorolja

Använd en tratt eller skydda området runt påfyllningsröret så att det inte hamnar olja på heta delar i motorrummet eller på känsliga delar (t.ex. elkomponenter).

Risk för brand.



Fylla på och/eller kontrollera oljenivån:

När du fyller på eller kontrollerar oljenivån, se till att ingen olja läcker ut på motorkomponenterna. Glöm inte att stänga locket ordentligt och sätt tillbaka oljestickan för att förhindra oljesprut på heta motorkomponenter.

Risk för brand.



Innan du vidtar åtgärder i motorrummet ska du stänga av tändningen
→ 135.

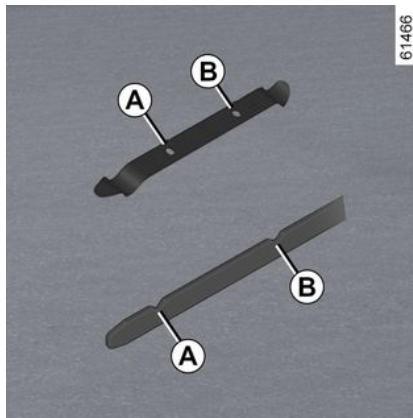

- Ta ut mätsticken och torka av den med en ren, luddfri trasa.
- stoppa ner oljemätsticken helt;
- ta bort mätsticken igen;
- läs av nivån: den bör aldrig underskrida "MINI"-markeringen **A** eller överskrida "MAXI"-nivån **B**.

När nivån har kontrollerats, stoppa ner oljemätsticken helt.

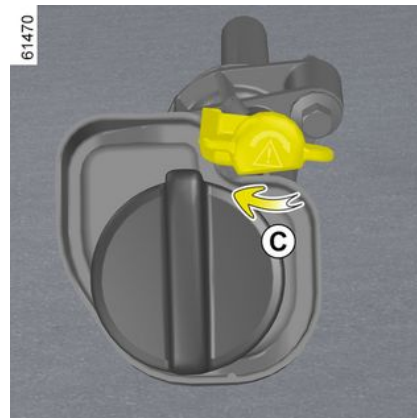

Beroende på bil kan det vara nödvändigt att låsa oljestickan: tryck in oljestickan så långt det går och vrid sedan på den för att låsa den (rörelse **C**).

ÅTKOMST TILL MOTORN, NIVÅER

Påfyllning, fyllning, tömning

Påfyllning



Bilen ska stå parkerad på horisontellt underlag och motorn ska vara avslagen och kall (t.ex. före dagens första körning).

- Lossa locket **1**.
- fyll på olja (volymen mellan "MINI" och "MAXI" markeringarna på oljemätstickan **2** är 0,44–2 liter beroende på motor);



Överskrid inte "MAXI" -nivån och kom ihåg att sätta tillbaka locket **1** och mätstickan **2**.

- Vänta ca 20 minuter efter påfyllning så att oljan hinner rinna ned.
- Kontrollera nivån med hjälp av oljestickan **2** (som beskrivits tidigare).

När nivån har lästs in ska du komma ihåg att sätta in oljestickan så långt det går och, beroende på bilmodell, vrida den ett kvarts varv för att låsa den. Dra åt mätstickan med lock helt → **306**.



Innan du vidtar åtgärder i motorrummet ska du stänga av tändningen → **135**.



Fylla på motorolja

Använd en tratt eller skydda området runt påfyllningsröret så att det inte hamnar olja på heta delar i motorrummet eller på känsliga delar (t.ex. elkomponenter).

Risk för brand.

Oljebyte

Serviceintervall: Se din bils underhållshäfte.

Oljebolym

Se serviceprogrammet i underhållshäftet eller kontakta en märkesrepresentant. Kontrollera alltid motorns oljenivå med hjälp av oljestickan, såsom tidigare beskrivits (nivån får aldrig vara under "MINI"-nivån eller överstiga "MAXI"-nivån på oljestickan).

Oljekvalitet motor

Se serviceprogrammet i underhållshäftet.

ÅTKOMST TILL MOTORN, NIVÅER



Fylla på och/eller kontrollera oljenivån: När du fyller på eller kontrollerar oljenivån, se till att ingen olja läcker ut på motorkomponenterna. Glöm inte att stänga locket ordentligt och sätt tillbaka oljesticken för att förhindra oljesprut på heta motorkomponenter.
Risk för brand.



Var försiktig vid åtgärder i närheten av motorn eftersom denna kan vara varm. Dessutom kan kupéfläkten sättas igång när som helst. Indikeringen  i motorrummet påminner om detta.
Risk för allvarliga skador



Sjunker nivån onormalt snabbt eller ofta, kontakta din märkesrepresentant.



Vid arbete under motorhuv, se till att vindrutetorkarreglaget är i stoppläget.

Risk för allvarliga skador



Byta motorolja: var försiktig om du utför oljebbyte när motorn är varm, så att du inte bränner dig när oljan töms ut.



Överskridande av motoroljans maximinivå
Du får aldrig låta nivån överstiga maxnivån eftersom motorn och avgasreningsystemet då kan skadas. Om max.-nivån har överskridits, **starta inte bilen** utan kontakta en märkesrepresentant.



Kör aldrig motorn i ett stängt garage, eftersom avgaserna är mycket giftiga

Kylvätskenivå

Förbränningsmotorns kylvätska 1

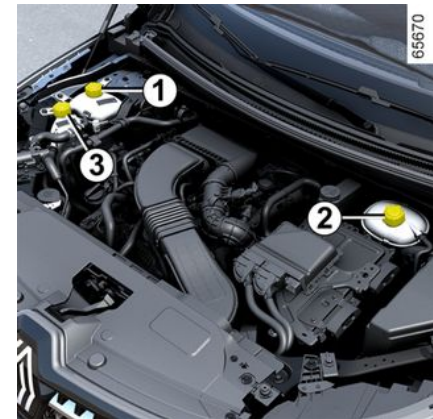

Kylvätska för eldriftssystemet 2

Det här systemet skiljer sig från förbränningsmotorns system. Det används för att kyla elmotorn.

ÅTKOMST TILL MOTORN, NIVÅER

Förbränningsmotorns turbokylvätska 3 (beroende på bil)

Kontrollera kylvätskenivån 1, 2 och 3

Med tändningen av och på plan mark ska vätskenivån **med kall motor ligga mellan markeringarna "MINI" och "MAXI" på kylvätskebehållaren 1. Fyll på vätska vid kall motor** innan nivån når markeringen "MINI".

5

 Sjunker nivån onormalt snabbt eller ofta, kontakta din märkesrepresentant.

 Innan du vidtar åtgärder i motorrummet ska du stänga av tändningen
→ 135.

 Vid arbete under motorhuv, se till att reglaget till vindrutetorkarna är i stoppläget.
Risk för allvarliga skador



Var försiktig vid åtgärder i närheten av motorn eftersom denna kan vara varm. Dessutom kan kylfläkten sättas igång när som

helst.  etiketten i motorrummet påminner om detta.
Risk för allvarliga skador



Ta aldrig av locket på expansionskärlet när motorn är varm.
Stor risk för brännskador.

Nivåkontroll

Kontrollera kylvätskenivån regelbundet (motorn kan skadas allvarligt om kylvätska saknas).

Använd endast godkänd kylvätska som säkrar:

- Frostskyddet
- Skydd mot rost i kylsystemet.

Bytesintervall

Se serviceprogrammet i underhållshäftet.



Sjunker nivån onormalt snabbt eller ofta, kontakta din märkesrepresentant.



Innan du vidtar åtgärder i motorrummet ska du stänga av tändningen
→ 135.



Vid arbete under motorhuv, se till att reglaget till vindrutetorkarna är i stoppläget.

Risk för allvarliga skador



Var försiktig vid åtgärder i närheten av motorn eftersom denna kan vara varm. Dessutom kan kylfläkten sättas igång när som

helst.  etiketten i motorrummet påminner om detta.

Risk för allvarliga skador

ÅTKOMST TILL MOTORN, NIVÅER



Ta aldrig av locket på expansionskärlet när motorn är varm.

Stor risk för brännskador.

Nivåer, filter

Bromsvätskenivå



Bromsvätskan ska kontrolleras ofta, särskilt om du märker den minsta försämring av bromsarnas effektivitet.

Nivåkontrollen görs med avstängd motor på plant underlag.

Nivå 4

Det är normalt att nivån sjunker när bromsarna slits men den får aldrig underskrida varningslinjen "MINI".

Om du vill kontrollera hur slitna bromsskivorna och bromstrummorna är ska du använda kontrolldokumentet som finns hos din återförsäljare eller på tillverkarens webbplats.

Påfyllning

Varje åtgärd på bromssystemets hydraulkrets måste det åtföljas av bromsvätskebyte utfört av en specialist.

Använd endast vätska som rekommenderas av vår tekniska avdelning (i förseglad dunk).

Bytesintervall

Se serviceprogrammet i underhållshäftet.



Sjunker nivån onormalt snabbt eller ofta, kontakta din märkesrepresentant.



Var försiktig vid åtgärder i närheten av motorn eftersom denna kan vara varm. Dessutom kan kylfläkten sättas igång när som

helst.  etiketten i motorrummet påminner om detta.

Risk för allvarliga skador

spolvätskebehållare



Påfyllning

Med motorn avstängd, öppna locket 5. Fyll på tills du precis ser vätskan och sätt sedan tillbaka locket.

5

ÅTKOMST TILL MOTORN, NIVÅER

OBS! Kontrollera vätskenivån i behållaren regelbundet och fyll på innan du ger dig ut och kör.

Vätska

Rengöringsmedel. På vintern ska man använda frostskyddsvätska. Använd produkter som rekommenderas av en märkesrepresentant.

OBS! Använd inte hårt vatten (risk för skador på spolarpumpen och att kalkavlagringar bildas i pumpen och munstyckena).

Spolarmunstyckena

För att justera höjden på vindrutespolarmunstyckena, vänd dig till en märkesrepresentant.



Innan du vidtar åtgärder i motorrummet ska du stänga av tändningen
→ 135.



Vid arbete under motorhuv, se till att vindrutetorkarreglaget är i stoppläget.

Risk för allvarliga skador



Var försiktig vid åtgärder i närheten av motorn eftersom denna kan vara varm. Dessutom kan kupéfläkten sättas igång när som

helst. indikeringen  i motorrummet påminner om detta.

Risk för allvarliga skador

FILTER

Byte av filterelement (luftfilter, kupéfilter, dieselfilter osv.) ingår i underhållet av din bil.

Bytesintervall för filterkomponenter:

Se din bils garanti- och servicehäfte.

BATTERI:

12 V batteri



Batteriet **1** ligger i bilens bagagerum. Batteriet **1** kräver inget underhåll. **Du ska inte öppna det eller fylla på någon vätska.**

Beroende på bil kan det finnas ett system som hela tiden kontrollerar batteriets laddning. Om den sjunker visas meddelandet "Energisparläge för batteri" och sedan "Lågt batteri – starta motorn" på instrumentpanelen. När du startar bilen försvinner meddelandet från instrumentpanelen.

OBS! Meddelandet "Energisparläge för batteri" kan visas efter 5 till 30 minuter av bilanvändning med motorn avstängd för att påminna användaren

om att strömförbrukande funktioner (innebelysning, radio, navigering, ventilation, strömkällor för tillbehör osv.) kan stängas av automatiskt.

Laddningsnivån i batteriet kan sjunka, framförallt om du använder bilen

- För korta sträckor
- I stadsmiljö
- Vid låga temperaturer
- Efter en längre tids användning av elförbrukare (radio etc.) med tändning av.

Etikett A



Följ anvisningarna på batteriet:

- **2** Öppen eld och rökning är inte tillåtet.
- **3** Skyddsglasögon är obligatoriskt.

- **4** Förvara utom räckhåll för barn.
- **5** Explosivt material.
- **6** Se instruktionsboken.
- **7** Frätande material.



För att garantera din säkerhet och att bilens elektroniska utrustning fungerar som den ska

(belysning, vindrutetorkare, ABS-system osv.) måste alla ingrepp på batteriet (borttagning, frånkoppling osv.) ovillkorligen utföras av en behörig tekniker.

Risk för brännskador orsakade av elstötar.

Se ovillkorligen till att perioderna som anges i underhållsdokumentet för byte av batteriet inte överstigs.

Batteriet är av en specifik typ. Se till att det byts ut mot ett batteri av samma typ.

Kontakta din återförsäljare.

RENGÖRING

SKÖTSEL AV KAROSS

En välkött bil gör att du kan bibehålla den längre. Därför rekommenderas en regelbunden skötsel av bilen utvändigt.

Trots att din bil behandlats enligt de allra senaste rostskyddsmetoderna är den ändå ständigt utsatt för diverse skador genom:

Nedfall av korroderande ämnen:

- Luftföroreningar (i städer och fabriksområden).
- saltmättad luft (vid havskust, särskilt vid varmt väder),
- säsongsbetonade klimatförhållanden (salt på vägbanan vintertid, våt vägbanan till följd av regn etc.).

Trafikskador

Slitageffekter

Atmosfäriskt damm, sand, lera och grus som rörs upp av andra bilar. Vidta vissa försiktighetsåtgärder själv för att skydda dig mot dessa risker.

Det här ska du göra!

Tvätta bilen ofta, **med motorn avstängd**, med de produkter som rekommenderas av vår tekniska avdelning (aldrig med frätande produkter). Skölj noggrant i förväg med en högtryckstvätt:

- Växtnedfall och industriföroreningar

– Lera som bildar fuktiga klumpar under hjulhusen och på underredet.

– **Fågelspillning som reagerar kemiskt med lacken och snabbt förorsakar att lacken missfärgas och till och med kan flagna av.**

Bilen **måste** tvättas direkt så att fläckarna försvinner eftersom missfärgningen inte går att polera bort.

– Vägsalt i hjulhusen och underredet eller efter körning i områden med kemiskt avfall.

Ta regelbundet bort skräp från växter (vätska, löv, m.m.) från bilen.

Håll avstånd till framförförande bil på grusiga vägar för att undvika att skada lacken.

Låt åtgärda lackskador genast för att de inte ska angripas av rost.

Låt kontrollera och förbättra rostskyddet regelbundet samt låt utföra rekommenderade efterbehandlingar vid föreskriven tid. Se garanti och servicehäftet.

Respektera den lokala lagstiftningen beträffande biltvätt (tvätta t.ex. inte bilen på allmän plats).

När du tvättar bilen med en högtryckstvätt ska du vidta följande försiktighetsåtgärder:

- Se till att din bils lack, området eller komponenten som du vill rengöra är kompatibel med denna typ av tvätt;
- Trycket som avges av anordningen måste vara mindre än 100 bar;
- Vid tvätt ska du placera sprutmunstycket minst 15 cm från bilen och kontrollera att vattenflödet är mindre än 15 l/min;
- Fortsätt inte att tvätta samma område, påverkade punkter eller tätningar (risk för skador på lacken, tätningar som lossnar etc.).

Om mekaniska komponenter, gångjärn osv. har rengjorts måste de skyddas på nytt genom att sprayas med produkter som är godkända av vår tekniska avdelning.



Vi har valt ut speciella produkter för underhåll och skötsel som du finner hos din återförsäljare.

Det här ska du inte göra!

Tvätta bilen i starkt solsken eller vid minusgrader.

Skrapa bort smuts eller lera utan att först blöta det.

Låta smuts samlas under en längre tid.

Låta rost utvecklas efter småskador.

RENGÖRING

Om lösningsmedel som inte rekommenderats av vår tekniska avdelning används för att ta bort fläckar kan lacken skadas.

Köra i snö och lera utan att tvätta bilen, särskilt vid hjulhusen och underredet.



Avfettnin g eller rengöring med högtryckstvätt eller med produkter som inte är godkända av vår tekniska avdelning:

- mekaniska komponenter (t.ex.: motorrum)
- hjulen (till exempel delar i bromssystemet såsom bromsok)
- underredet
- Delar med gångjärn (t.ex. inuti dörarna)
- Lackade, yttre plastdetaljer (t.ex. stötfångare).

Försumlighet kan leda till oxidering eller nedsatt funktion.

Tvätta bilen i en automattvätt

Ställ tillbaka torkarreglaget till parkeringsläget ➔ 125. Kontrollera att den yttre utrustningen sitter fast ordentligt, extraljus och backspeglar, och tejpa fast torkarbladen.

Ta bort radions antensspröt om bilen har ett sådant. Kontrollera att tankluckan är stängd och lås sedan bilen.

Kom ihåg att ta bort tejpen och sätta tillbaka antennen när tvätten är klar.

Rengör strålkastare, givare och kameror.

Använd en mjuk duk eller en bomullsduk Om detta inte räcker, använd tvålvatten och torka av med en mjuk trasa eller en bomullstuss.

Avsluta med att torka försiktigt med en mjuk och torr duk.

Användning av rengöringsprodukter som innehåller alkohol eller tillbehör (t.ex. en skrapa) är förbjudet.

Rengöring av självhäftande dekaler, dekorativa filmer osv.

Det här ska du göra!

Använd en mjuk duk eller en bomullsduk

Fukta den något med tvålvatten och torka sedan alltid av med en mjuk trasa eller en bomullstuss.

Avsluta med att torka försiktigt med en mjuk och torr duk.

Det här ska du inte göra!

Använd alkoholbaserade rengöringsprodukter.

Använd redskap (t.ex. en skrapa).

För hård gnuggning.



Tvätta bilen med högtryckstvätt.

SKÖTSEL AV KLÄDSEL OCH INRE DETALJER

En välskött bil gör att du kan bibehålla den längre. Därför rekommenderas en regelbunden skötsel av bilens inredning.

En fläck skall alltid behandlas snabbt.

Oavsett typen av fläck, använd **kall (eller ljummen) tvålvattenlösning baserad på naturtvål.**

Vi avråder bestämt från användning av rengöringsmedel (diskmedel, pulverprodukter, alkoholbaserade produkter).

Använd en mjuk trasa.

Skölj och torka upp överskottet.

Multimediaskärm

Underhåll av skärmen kan bero på typen av multimediautrustning. För mer

RENGÖRING

information, se multimediasystemets instruktionsbok.

Instrumentglas

(t.ex. instrumentpanel, klocka, display för yttertemperatur)

Använd en mjuk duk eller en bomullsduk

Om det inte räcker använder du en mjuk duk (eller bomullsvadd) som du fuktar lätt med tvålatten och torkar sedan av med en annan fuktad mjuk duk eller bomullsvadd.

Avsluta med att torka **försiktigt** med en mjuk och torr duk.

Använd inte produkter som innehåller alkohol och/eller spruta inte vätska på området.

SÄKERHETSÅLTEN

De måste vara ordentligt spända.

Använd antingen de produkter som rekommenderas av våra serviceverkstäder (de finns hos din märkesrepresentant) eller en svamp fuktad med tvålatten och eftertorka med en torr trasa.

Vi avråder bestämt från användning av lösningsmedel.

Textilier (säten, dörrarnas beklädnad)

Damma **regelbundet** av textilierna.

Blöt fläck

Använd tvålattenlösning.

Sug upp eller badda lätt (gnugga aldrig) med en mjuk trasa. Skölj och sug upp överskottet.

Fast eller klabbig fläck

Avlägsna **omedelbart** och försiktigt överskottet av det fasta eller klabbiga materialet med hjälp av en spatel (arbeta från kanterna mot mitten för att förhindra att fläcken smetas ut).

Vid flytande fläck, rengör enligt anvisningarna.

Specialt för karameller och tuggummi

Placera en isbit på fläcken för att kristallisera den. Fortsätt därefter på samma sätt som vid en fast fläck.



För alla skötselråd för inredningen och/eller icke tillfredsställande resultat, kontakta din märkesrepresentant.

Demontering/återmontering av originalmonterade borttagbara utrustningar i bilen

Om borttagbara utrustningar måste tas bort för en rengöring av kupén (till exempel skyddsmattor), se till att de sätts

tillbaka rätt och på rätt sida (förarens skyddsmatta skall monteras på förarsidan). Fäst dem med de delar som tillhandahålls med utrustningen (till exempel förarens skyddsmatta skall alltid fästas med de förinstallerade fästordningarna).

När bilen står stilla kontrollerar du att inget kan skapa problem under körningen (hinder när pedalerna trycks ner, klacken fastnar i skyddsmattan osv.).

Det här ska du inte göra!

Placera inte doftgranar osv. vid ventilationsmunstyckena eftersom dessa kan skada instrumentpanelens klädsel.



Användning av högtryckstvätt eller spruttvätt inne i kupén:

Om man inte är försiktig kan detta skada bland annat de elektriska eller elektroniska delarna i bilen.

DÄCK

Däck

Däcksäkerhet - hjul

Däcken utgör den enda kontakten mellan bilen och vägen. Det är därför högst väsentligt att sköta däcken väl samt att kontrollera deras kondition.

De lokala bestämmelserna i vägtrafikförordningen måste följas.

Däckskötsel

Däcken måste vara av god kvalitet och mönsterdjupet måste vara tillräckligt. De däck som den här bilen är utrustad med är försedda med slitagevarnare **1** som består av **upphöjningar i botten på däkmönstret**.



Småolyckor vid körning, som stötar mot trottoaren, kan skada däcken och fälgarna och påverka frameller bakvagnsinställningen. Om det händer bör du låta kontrollera inställningen hos en märkesrepresentant.



När däkmönstret har slitits så mycket att slitagevarnarna **blir synliga 2** : **däcken måste bytas eftersom mönsterdjupet då är max 1,6 mm, vilket ger dåligt väggrepp på vått underlag.**

Körning med överlast, långvarig körning i hög fart vid höga yttemperaturer och körning på dåliga vägar bidrar till försämring av bilens däckutrustning och påverkar säkerheten.

Ringtryck

Håll rätt däcktryck (gäller även reservhjulet). Däcktrycket ska kontrolleras minst en gång i månaden och inför varje längre resa (se etiketten på förardörrens kant).



Ett felaktigt däcktryck

medför onormalt högt däcksitage samt överhettning. Detta kan påverka säkerheten markant och ha följande effekter:

- Dålig väghållning;
- risk för explosion, förhöjd bränsleförbrukning osv.

Däcktrycket ska justeras med hänsyn till lasten och hastigheten. Justera däcktrycket enligt användningsvillkoren (se etiketten på förardörrens kant).

Trycken ska kontrolleras när däcken är kalla. Ta inte hänsyn till de höga tryck som uppkommer vid körning i varmt väder eller efter en färd i hög fart.

Om däcktrycket inte kan kontrolleras när däcken är **kalla ska de angivna trycken ökas med 0,2 till 0,3 bar** (eller 3 PSI).

Däcktrycket får inte sänkas när däcken är varma, exempelvis efter långvarig körning i hög fart.

DÄCK



Varning! En ventilplugg som saknas eller har skruvats i dåligt kan försämra däckens täthet och förorsaka minskat tryck. Använd alltid ventilhattar som är exakt likadana som originalhattarna och se till att de är ordentligt iskruvade.

Bil utrustad med varningssystem för lågt tryck i däcken

Om det är för lite luft i ett eller flera av däcken (punktering, lite luft osv.) tänds

varningslampan  på instrumentpanelen → 157.

Reservhjul

→ 325, → 328.

Hjulsiftning

Skifta inte hjulen inbördes.

Däckbyte



Var mån om din säkerhet och följ gällande lag. För en bra väghållning ska dessutom, när byte av däck sker, utrustas med däck av samma typ, dimension, beteckning och helst samma fabrikat.

De måste ha minst samma last- och hastighetsbeteckning som original däckerna och överensstämma med rekommendationerna från din auktoriserad återförsäljare.

Om dessa anvisningar inte följs kan din säkerhet och bilens trafikduglighet påverkas.

Det finns risk för att du förlorar vägkontrollen över bilen.

Vinterkörning

Kedjor

Av säkerhetsskäl ska snökedjor inte monteras på bakaxelns hjul.

Om du monterar däck av större storlek än originaldäckerna kan det bli **omöjligt att använda snökedjor.**

Enkelriktade däck

Rotationsriktningen för däckets måste följas. Följ alltid denna anvisning.

Om rotationsriktningen för däckets monteras i motsatt rotationsriktning efter en punktering – kör försiktigt, särskilt på vått underlag, eftersom däckspecifikationerna inte kommer att vara uppfyll-da.



Snökedjor kan bara användas om din bil **har hjul av samma storlek** som originalhjulen.

Snödäck eller odubbade friktionsdäck

Du bör montera vinterdäck på **alla fyra hjulen** för att få bästa möjliga väggrepp.

OBS! Dessa däck har ibland en rotationsriktning och en indikering av maxhastigheten som kan vara lägre än bilens maxhastighet.

Dubbade vinterdäck

Dubbäck får endast användas under en begränsad period som lagstiftats i det land du befinner dig. Följ de hastighetsbestämmelser, som gäller i det land du befinner dig.

DÄCK

Om du använder dubbdäck ska dessa monteras på alla fyra hjulen.



Kontakta alltid din återförsäljare som kan ge råd om vilken utrustning som är bäst lämpad för din bil.

Däcktryck för hjul

Dekal A



Du kan läsa den om du öppnar dörren. Däcktrycken ska kontrolleras när däcken är kalla.

Om däcktrycken inte kan kontrolleras på **kalla däck ska de angivna tryckvärdena ökas med 0,2 till 0,3 bar (eller 3 PSI)**. Däcktrycket får inte sänkas när däcken är varma, exempelvis efter långvarig körning i hög fart.

67311

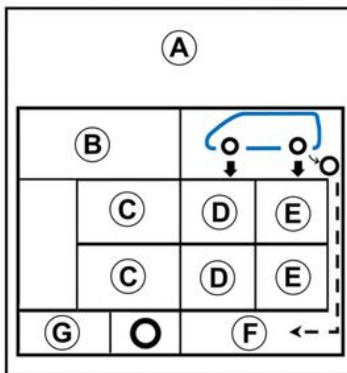

- B.** : Mått på bilens däck.
- C.** : last under vilken bilen är utformad för att köras (förare med eller utan passagerare, bagage osv.)
- D.** : däcktryck för framhjul.
- E.** : däcktryck för bakhjul.
- F.** : Däcktryck i reservhjulet.
- G.** : reservhulets mått.

61471

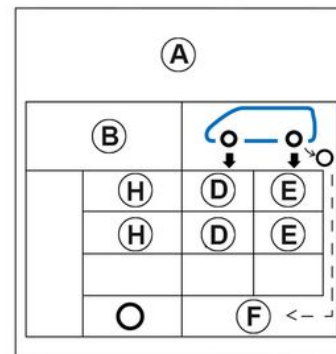

- B.** : Mått på bilens däck.
- H.** : planerad körhastighet.
- D.** : däcktryck för framhjul.
- E.** : däcktryck för bakhjul.
- F.** : Däcktryck i reservhjulet.

Bil utrustad med varningssystem för lågt tryck i däcken

Om det är för lite luft i ett eller flera av däcken (punktering, lite luft osv.) tänds

varningslampan  på instrumentpanelen ➔ 157.

DÄCK



Körning med fullastad bil (Totalvikt) och släp
Maxhastigheten får inte överstiga **100 km/h** och **däcktrycket ska ökas med 0,2 bar → 358.**
Risk för däckexplosioner.

Däcksäkerhet och montering av kedjor: Information om underhåll av däck och, beroende på bil, användning av kedjor → 317.



Var mån om din säkerhet och följ gällande lag. För en bra väghållning ska dessutom, när byte av däck sker, utrustas med däck av samma typ, dimension, beteckning och helst samma fabrikat.

De måste ha minst samma last- och hastighetsbeteckning som original däck och överensstämma med rekommendationerna från din godkända återförsäljare.

Om dessa anvisningar inte följs kan din säkerhet och bilens trafikduglighet påverkas.

Det finns risk för att du förlorar vägkontrollen över bilen.

SATS FÖR DÄCKPUMPNING



DÄCK



Däckreparationssatsen lagar skador på slitbanan **A** som har orsakats av föremål som är mindre än 6 mm. Den kan inte användas för alla typer av punkteringar, till exempel för skador som är större än 6 mm eller skador på däckets sida **B**.
Förvissa dig också om att fälgen är i gott skick.
Ta inte bort det föremål som förorsakat punkteringen om det fortfarande sitter kvar i däckets.



Använd aldrig däckpumpningssatsen om däckets har skadats efter det att du har kört med ett punkterat däck.
Kontrollera alltid däckens sidor omsorgsfullt innan du gör något ingrepp.
Att köra med dåligt pumpade, platta eller punkterade däck kan innebära en säkerhetsrisk och däckets kanske inte går att laga.
Denna reparation är endast provisorisk.
Ett punkterat däck ska alltid undersökas (och om möjligt repareras) av en specialist så fort som möjligt.
Om du har reparerat ett däck med denna sats, bör du tala om det för däckspecialisten.
Under körningen kan du känna av vibrationer på grund av produkten som sprutats in i däckets.



Satsen är endast godkänd för pumpning av däck till bilar som är utrustade med denna sats.
Den får under inga omständigheter användas till pumpning av däck på en annan bil eller något annat uppblåsbart föremål (simring, båt etc.).
Var försiktig så att inte produkten stänker på huden när du handskas med reparationsvätskan. Om du ändå skulle få vätska på huden, skölj rikligt.
Se till så att reparationssatsen är oåtkomlig för barn.
Kasta inte den tomma flaskan i naturen. Lämna in den till din återförsäljare eller till en återvinningsstation.
Flaskan har en märketikett med sista förbrukningsdag. Kontrollera regelbundet om produkten har blivit för gammal.
Kontakta din återförsäljare för att byta ut pumpslangen och flaskan med reparationsprodukten.

DÄCK



6

Om du får punktering kan du använda satsen som ligger under det löstagbara golvet eller i bagagerummet, beroende på bil.

Bil utrustad med varningssystem för lågt tryck i däck

Om det är för lite luft i ett eller flera av däck (punktering, lite luft osv.) tänds

varningslampan  på instrumentpanelen → 157.

Med motorn i gång och parkeringsbromsen åtdragen:

- koppla från alla tillbehör som är anslutna till bilens tillbehörsuttag
- På bilar utrustade med dragkrok, koppla från släpvagnens elkontakt om det behövs;

- **Se informationen om luftpumpens kompressor** som finns i bilens bagagerum och följ bruksanvisningen
- Pumpa däck till rekommenderat tryck → 319.
- pumpa inte längre än högst **15 minuter** och avsluta med att läsa av trycket (på manometern **1**)

Obs! Medan behållaren töms (ca 30 sekunder) visar manometern 1 kort ett tryck på upp till 6 bar. Därefter sjunker trycket.

- justera trycket.

Om rekommenderat tryck på 1,8 bar inte har uppnåtts efter 15 minuter är det inte möjligt att reparera. Kör inte bilen. Vänd dig till din återförsäljare.



Innan du använder satsen, ställ bilen så att den är tillräckligt långt från övrig trafik, sätt igång varningsblinkerser, dra åt parkeringsbromsen, låt alla passagerare gå ur bilen och se till att de håller sig på avstånd från trafiken.



Vid parkering på vägrenen måste du varna andra trafikanter med en varningstriangel eller på annat sätt i enlighet med lokala lagar och förordningar i det land du befinner dig.



När däck har rätt mängd luft ska satsen tas bort: skruva långsamt loss behållarens pumpanslutning **2** för att undvika stänk. Förvara behållaren i plastförpackningen för att undvika läckage.

- Placera märketiketten med köranvisningar (som finns under flaskan) på en

DÄCK

plats på instrumentbrädan som är väl synlig för föraren.

- Lägg undan satsen.
- Efter första däckpumpningen läcker det fortfarande ut luft. Du måste köra en kort sträcka för att täppa till hålet.
- Starta omedelbart bilen och kör i mellan 20 till 60 km/h så att produkten fördelas jämnt i däck. Efter tre kilometers körning stannar du och kontrollerar trycket.
- Om trycket är högre än 1,3 bar men lägre än det föreskrivna trycket (se etiketten som sitter på förardörrens öppning) justera trycket. Kontakta annars din återförsäljare: Det går inte att utföra reparationen.

Användningsföreskrifter för satsen

Satsen får inte användas mer än femton minuter i följd.

Flaskan måste bytas ut efter första användningen även om det fortfarande finns vätska kvar i den.



Inga föremål får placeras under förarens fötter eftersom dessa vid en häftig inbromsning kan hamna under pedalerna och hindra pedalernas funktion.



Varning! En ventilplugg som saknas eller har skruvats i dåligt kan försämra däckens täthet och försäkra minskat tryck. Använd alltid ventilhattarna som är exakt likadana som originalhattarna och se till att de är ordentligt iskruvade.



När du har genomfört en reparation med satsen får du inte köra längre än 200 km. Dessutom måste du sänka hastigheten och aldrig köra fortare än 80 km/h. Etiketten som du bör fästa på en väl synlig plats på instrumentbrädan hjälper dig att komma ihåg detta. Beroende på land eller gällande lagstiftning kan ett däck som lagats med pumpningssatsen behöva bytas ut.

Verktyg



Vilka verktyg som finns i verktygssatsen **A** kan variera beroende på bil.

Kontrollera att verktygen är korrekt placerade efter användning.

DÄCK



Låt aldrig några verktyg ligga löst i bilen eftersom de kan slungas i väg vid inbromsning och utgöra en fara. Se noga till efter användning att sätta fast verktygen i fästena och lägga tillbaka dem på sin plats för att minimera risken för skador.

Om skruvar har levererats tillsammans med reservhjulet får du endast använda dessa skruvar till reservhjulet.

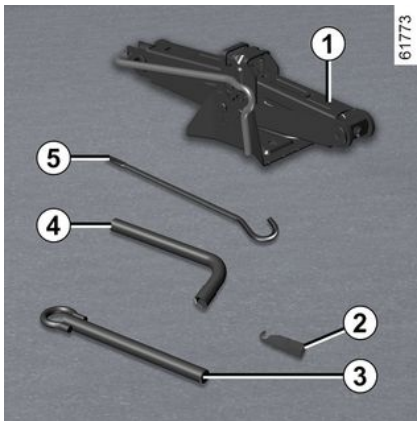

Domkraft 1

Fäll ihop den ordentligt innan du lägger tillbaka den i förvaringsutrymmet (var noga med att placera veven rätt).

Hjulnyckelhylsa 2

Används för att lossa eller dra åt hjulskruvarna.

Bogserögla 3

→ 330

Hjulnyckel 4

Detta kan användas för att lossa eller dra åt hjulbultarna och bogseröglan 5.

Skift 5

Denna använder du för att dra åt och lossa bogseröglan 3.



För din säkerhets skull rekommenderar vi att du inte använder en domkraft som inte är godkänd av tillverkaren.

Domkraften är avsedd för bilen och ska användas för att byta hjul.

Den får under inga omständigheter användas:

- Till andra bilar
- För att utföra en reparation
- För åtkomst till bilens underede.

Risk för allvarliga skador

Risk för skador på bilen.

DÄCK

Punktering, reservhjul

Vid punktering



Beroende på bil kan du ha:
– en sats för däckpumpning **A** → 320
under bagagerumsmattan.



eller
– en verktygsats **B** och ett reservhjul
under bagagerumsmattan.

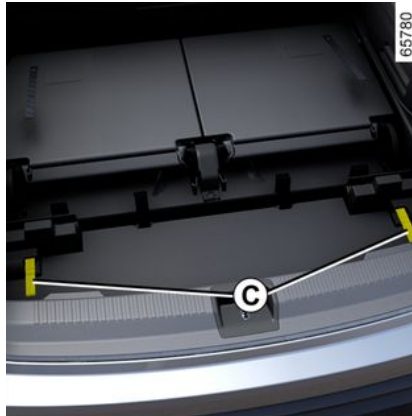

Beroende på bil, dra i remmarna **C** för att flytta den tredje radens baksäten framåt och komma åt reservhjulet.

Bil utrustad med varningssystem för lågt tryck i däcken

Om det är för lite luft i ett eller flera av däcken (punktering, lite luft osv.) tänds

varningslampan  på instrumentpanelen → 157.



Vid parkering på vägrenen måste du varna andra trafikanter med en varningstriangel eller på annat sätt i enlighet med lokala lagar och förordningar i det land du befinner dig.

DÄCK

Reservhjul

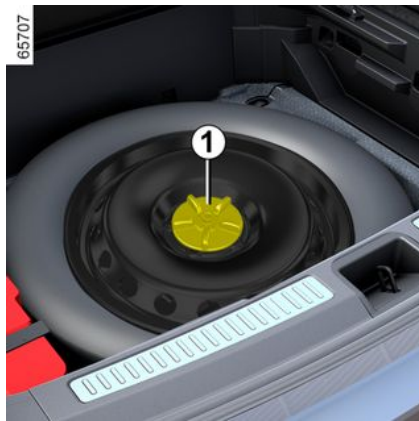

Åtkomst till reservhjulet:

- Öppna bagageluckan
- lyft upp det löstagbara golvet
- Lossa mittfästet **1** som sitter mitten av reservhjulet.
- Ta ut reservhjulet.

OBS! Om det inte finns ett nödreservhjul eller en sats för däckpumpning, lägg det inte direkt mot golvet i bagagerummet.

Beroende på bil finns verktygssatsen till vänster om reservhjulet under det löstagbara golvet.



Avaktivera "handsfree"-funktionen innan du hanterar reservhjulet.

Risk för oavsiktlig öppning av bagageluckan, vilket kan leda till skador.

DÄCK

varningar



Om ditt reservhjul inte har använts på flera år, kontrollera med en märkesrepresentant att det fortfarande är i gott skick och kan användas utan risk.

Bil utrustad med ett reservhjul av annan storlek än de övriga fyra hjulen:

- Använd aldrig fler än ett reservhjul på en och samma bil.
- Ersätt reservhjulet så snart som möjligt med ett hjul som är av samma sort som det ursprungliga.
- Under tiden detta reservhjul används får den hastighet som är angiven på fälgens etikett inte överskridas.
- När reservhjulet används kan bilens köregenskaper ändras Undvik kraftiga accelerationer eller fartminskningar och sänk hastigheten i kurvor Undvik kraftiga accelerationer eller fartminskningar och sänk hastigheten i kurvor.
- Om du behöver använda snökedjor, montera reservhjulet på bakaxeln och kontrollera däcktrycken.

DÄCK

Hjulbyte

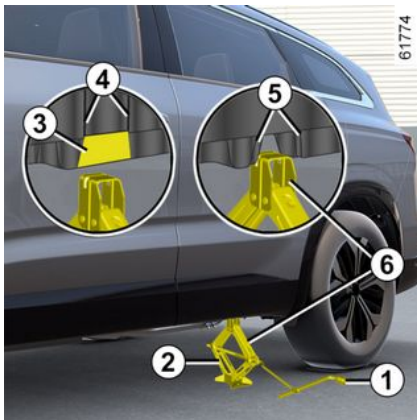

Aktivera varningsblinkern.

Ställ bilen på avstånd från trafiken på plant, fast och halkfritt underlag.

Dra åt parkeringsbromsen och lägg in en växel (1:an eller bakken, eller läget **P** om bilen har en automatlåda).

Se till att alla passagerare lämnar bilen och håller sig på avstånd från trafiken.

Bilar utrustade med domkraft och hjulnyckel

Ta bort hjulkapseln om det behövs.

Lås upp hjulbultarna med hjulnyckeln **1**. Placera den så att den kraft som utövas för att lossa skruvarna verkar nedåt.

Placera domkraften **2** horisontellt: lyft-huvudet **måste** vara placerat i höjd med tröskeln närmast berört hjul, mellan hacken **4**.

Vid byte av ett bakhjul ska du, innan du placerar domkraften, ta bort kåpan **3** genom att dra den nedåt (glöm inte att sätta tillbaka kåpan **3** när hjulbytet är klart).

Kåpan **3** finns på båda sidor av bilen.

Skruva ut domkraften för hand, placera domkraftens stödplatta **6** i det något urholkade spåret under bilen mellan de två spärrhakarna **5** i pilens riktning **3**.

Fortsätt att skriva så att foten kommer på rätt plats (något inåt under bilen och i linje med lyft-huvudet).

Veva upp tills hjulet går fritt.



Vid parkering på väggen måste du varna andra trafikanter med en varningstriangel eller på annat sätt i enlighet med lokala lagar och förordningar i det land du befinner dig.

Ta bort skruvarna och lyft av hjulet.

Sätt reservhjulet på hjulnavet och vrid det så att det passar in i hjulets och navets fästhål.

Dra åt skruvarna och förvissa dig om att hjulet sitter korrekt på navet.

Sänk domkraften.

Med hjulet på marken, dra åt skruvarna ordentligt och kontrollera åtdragningen och däcktrycket i reservhjulet så snart som möjligt.



Vid punktering, ersätt hjulet med ett nytt så snart som möjligt.

Ett punkterat hjul ska alltid undersökas (och om möjligt repareras) av en specialist.

Bil utrustad med varningssystem för lågt tryck i däck

DÄCK

Om det är för lite luft i ett eller flera av däcken (punktering, lite luft osv.) tänds

varningslampan  på instrumentpanelen → 157.



Låt aldrig några verktyg ligga löst i bilen eftersom de kan slungas i väg vid inbromsning och utgöra en fara. Se noga till efter användning att sätta fast verktygen i fästena och lägga tillbaka dem på sin plats för att minimera risken för skador.

Om skruvar har levererats tillsammans med reservhjulet får du endast använda dessa skruvar till reservhjulet.



För din säkerhets skull rekommenderar vi att du inte använder en domkraft som inte är god-

känd av tillverkaren.

Domkraften är avsedd för bilen och ska användas för att byta hjul.

Den får under inga omständigheter användas:

- Till andra bilar
- För att utföra en reparation
- För åtkomst till bilens underrede.

Risk för allvarliga skador

Risk för skador på bilen.

STARTHJÄLP

Bogsering: Starthjälp

Innan bogseringen påbörjas ställer du växellådan i läge **N**, låser upp rattlåset och lossar sedan parkeringsbromsen.

Det är viktigt att man respekterar villkoren för bogsering i det land man färdas.

Om du kör den bil som bogserar, överstrid inte den maximala hastigheten för bogsering som gäller ➔ **358**.

Följ följande anvisningar efter ett driftstopp för att bogsera bilen med hjälp av en bogseringspunkt:

- med kortet i kupén, tryck på motorns startknapp,
- Ställ växelspaken i **N ➔ 138**-läge: rattaxeln låses upp och parkeringsbromsen lossas.
- tryck på motorns startknapp i mer än två sekunder. Tillbehörsfunktionerna medföljer: du kan använda fordonets belysningsfunktioner (färdriktningsvisare, bromsljus, etc.). Vid bogsering i mörker ska den bogserade bilen ha ljuset på.
- när du är klar med bogseringen trycker du på motorstartknappen i mer än två sekunder (risk för att ladda ur batteriet).



Lämna kortet i bilen under bogsering.
Risk för att rattaxeln låses.



Låt aldrig några verktyg ligga löst i bilen eftersom de kan slungas i väg vid inbromsning och utgöra en fara.

Bogsering av bil med automatväxellåda

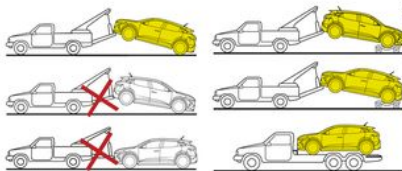

Transportera bilen på ett släp eller bogsera den med upplyfta framhjul.

E-Tech plug-in hybrid bilar får **endast** transporteras med upplyfta framhjul.



Låt aldrig några verktyg ligga löst i bilen eftersom de kan slungas i väg vid inbromsning och utgöra en fara.

Använd endast främre 4 och bakre 8 bogserpunkterna.

(aldrig drivaxelrören eller någon annan del på bilen). Bogserpunkterna får endast användas för bogsering. De får aldrig användas för att lyfta bilen, varken direkt eller indirekt.



När motorn är avstängd fungerar inte servostyrningen och bromsservo.

Så här kommer du åt bogserpunkterna.

Bogserpunkt fram 4

Version A

STARTHJÄLP

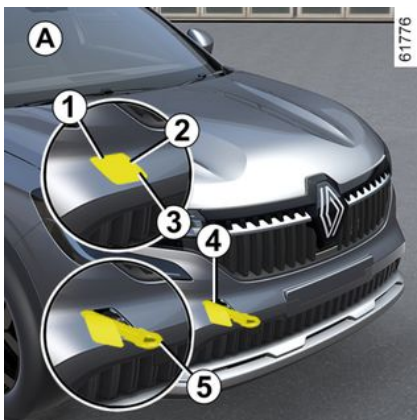

Tryck i zon **1** och behåll trycket medan du drar i zon **3** för att öppna luckan **2**.

Version B



För att öppna luckan **6** kan du behöva sätta i nyckeln som är inbyggd i "handsfree"-kortet i spåret **6** för att dra den ➔ **39**.

Bogseringsfästet bak **8**

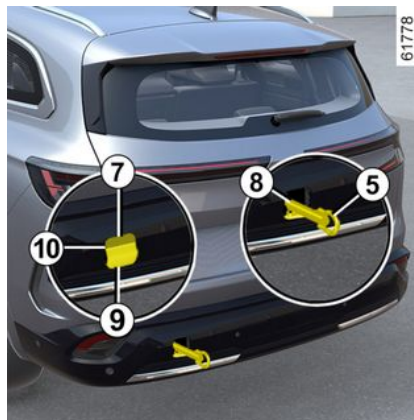

Tryck i zon **9** och behåll trycket medan du drar i zon **7** för att öppna luckan **10**.

Dra åt bogseringsöglan **5 helt:** först för hand tills det tar stopp och avsluta därefter med att låsa den med hjulnyckeln eller, beroende på bil, skaftet.

Du får endast använda bogseringen **5** och hjulnyckeln eller hävstången förvarade med verktygen ➔ **323**.



Se till att bogseröglan är korrekt fastskruvad.
Risk för att bogseröglan lossnar.



– Använd en stel bogserstång. Om du använder ett rep eller en vajer (förutsatt att landets lagstiftning tillåter det), måste den bogserade bilen kunna bromsa.
– En bil med försämrad körförmåga får inte bogseras igång.
– Undvik ryck vid acceleration och inbromsning eftersom detta kan skada bilen.
– Hastigheten bör inte under några omständigheter överskrida **25 km/h**.



Låt aldrig några verktyg ligga löst i bilen eftersom de kan slungas i väg vid inbromsning och utgöra en fara.

STARTHJÄLP

Starthjälp för batteri

Så här undviker du gnistbildning

- Kontrollera att energiförbrukande enheter (t.ex. innerbelysning) är avstängda innan du kopplar ur eller in ett batteri.
- Vid laddning av batteriet ska du stänga av laddaren innan batteriet kopplas in eller ur.
- Placera inga metallföremål på batteriet eftersom de kan orsaka kortslutning mellan polerna.
- vänta i minst fem minuter efter att motorn har stängts av innan du kopplar ur batteriet.
- Se till att koppla in batteriets poler korrekt vid ditsättningen.



Beroende på utrustningsnivå, vid batterifel (bortkopplat, urladdat batteri osv.) ska en återställning av servostyrningen utföras → 112.



Innan du vidtar åtgärder i motorrummet ska du stänga av tändningen → 135.

Anslutning av batteriladdare

Laddaren ska passa till ett batteri med 12 volts nominell spänning.

Koppla inte ur batteriet när motorn är igång. **I den bruksanvisning som medföljer batteriladdaren från leverantören finns anvisningar för hur laddaren ska användas.**



Vissa batterier kan uppvisa specifika egenskaper vid laddning. Kontakta din märkesrepresentant.

tant.

Undvik gnistbildning, som kan förorsaka explosion, och utför arbetet i en lokal med god ventilation.

Risk annars för allvarliga skador.



Hantera batteriet ytterst försiktigt! Batteriet innehåller svavelsyra som inte får komma i kontakt med ögon eller hud. Om detta ändå skulle hända sköljer du rikligt med vatten och tar genast kontakt med en läkare. Uppsök läkare vid behov.

Håll lågor, varma föremål och gnistor borta från batterikomponenterna (**explosionsrisk**). Var försiktig vid åtgärder i närheten av motorn eftersom denna kan vara varm. Dessutom kan kupafläkten sättas igång när som

helst. indikeringen  i motorrummet påminner om detta.

Risk för allvarliga skador

Start med hjälpstartbatteri

Om du starthjälp från en annan bil / batteri, använd startkablar som är anpassade (mycket viktigt) hos din återförsäljare. Har du redan startkablar, kontrollera att de fungerar.

Hjälpestartsbilen eller batteriets spänning ska vara lika med det urladdade batteriet: 12 V. Hjälpestartbat-

STARTHJÄLP

teriets elkapacitet (AhAh) ska vara minst lika eller högre än det urladdade batteriet.

Se noga till att bilarna inte kommer i kontakt med varandra, då risk för kortslutning föreligger. Kontrollera att det urladdade batteriet är rätt anslutet. Stäng av tändningen.

Obs: eftersom batteriet inte går att komma åt direkt måste fjärranslutningsterminalerna i motorrummet användas.



Använd inte E-tech full hybrid bilen för en starthjälp för en annan bil med 12 V-batteri. Den elektriska effekten i det sekundära 12 V-batteriet i en E-tech full hybrid bil är inte tillräcklig för detta.

Risk för skador på bilen.



Hantera batteriet ytterst försiktigt! Batteriet innehåller svavelsyra som inte får komma i kontakt med ögon eller hud. Om detta ändå skulle hända sköljer du rikligt med vatten och tar genast kontakt med en läkare. Uppsök läkare vid behov.

Håll lågor, varma föremål och gnistor borta från batterikomponenterna (**explosionsrisk**). Var försiktig vid åtgärder i närheten av motorn eftersom denna kan vara varm. Dessutom kan kylfläkten sättas igång när som

helst.  etiketten i motorrummet påminner om detta.

Risk för allvarliga skador

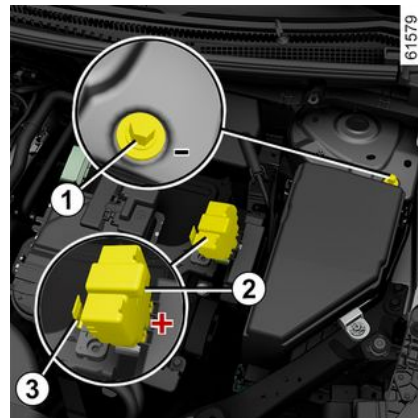

Batteriet går inte att komma åt direkt. Du måste använda fjärrterminalerna.

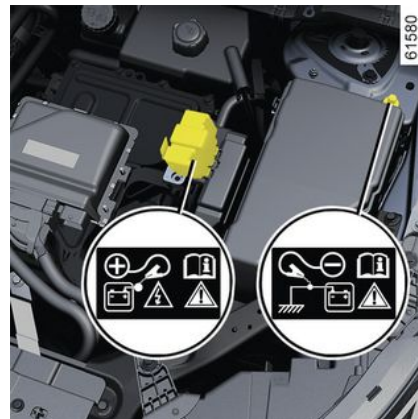

61579

61580

6

STARTHJÄLP

Använd **terminal 1 (-)** och **klämma 2 (+)** i motorrummet.

Lyft av locket **3** på **klämma 2 (+)**.



Det är förbjudet att koppla loss plus kabeln i motorrummet.

Risk för att motorn startar av misstag.
Risk för brännskador vid gnistbildning.

Anslut minuskabeln **B** till **klämma 4 (-)** på batteriet som ger ström och sedan till **klämma 1 (-)**.

Starta bilens motor och låt den gå på normalt tomgångsvarvtal.

Om motorn inte startar direkt stänger du av tändningen och väntar några sekunder innan du försöker igen.

När motorn är i gång kopplar du från kablarna **A** och **B** i omvänd ordning (**1 - 4 - 5 - 2**).

Sätt tillbaka locket **3** på **klämma 2 (+)**.



Säkerställ att kabel **A** och **B** inte kommer i kontakt med varandra samt att pluskabel **A** inte kommer i kontakt med några metallkomponenter i den bil som matar ström.

Risk för personskador och/eller skador på bilen.

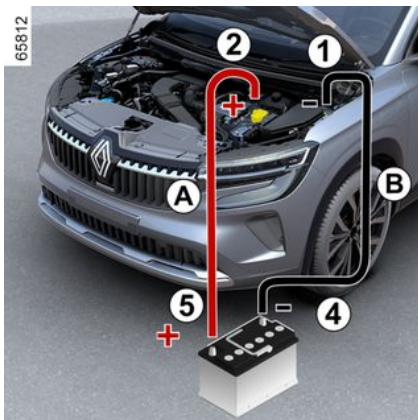

Anslut pluskabeln **A** till **klämma 2 (+)** och sedan till **klämma 5 (+)** på batteriet som ger ström.

STRÅLKASTARE: BYTE AV LAMPOR

Ytterbelysning: Lampbyte

Strålkastare

Lampbyte



Din bil är utrustad med LED-lampor, vänd dig till en auktoriserad återförsäljare för att byta dem.

LED-varselljus/-parkeringsljus/färdriktningsvisare 1

Frågor, kontakta din återförsäljare.

LED-halvljus 2

Frågor, kontakta din återförsäljare.

LED-helljus 3

Frågor, kontakta din återförsäljare.

Bakljus och blinkers

Lampbyte

LED-parkeringsljus / bromsljus 1

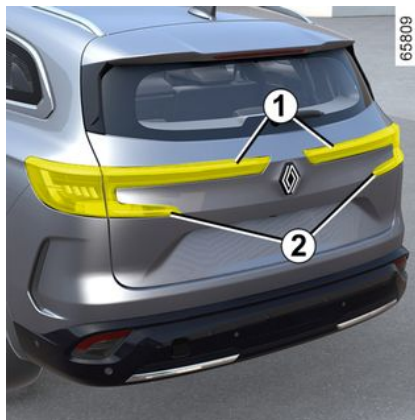

Frågor, kontakta din återförsäljare.

Lampor för LED-färdriktningsvisare 2

Lampor för LED-färdriktningsvisare 2

LED-backljus och dimljus 3

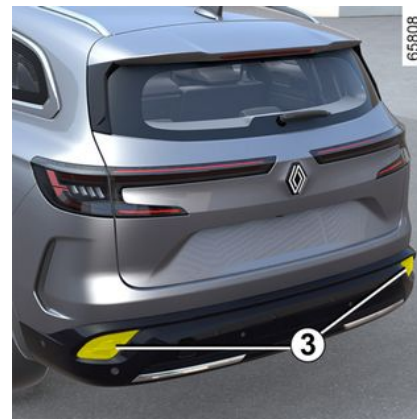

Frågor, kontakta din återförsäljare.

STRÅLKASTARE: BYTE AV LAMPOR

Tredje LED-bromsljuset 4



Frågor, kontakta din återförsäljare.

LED nummerskyltsbelysning 5

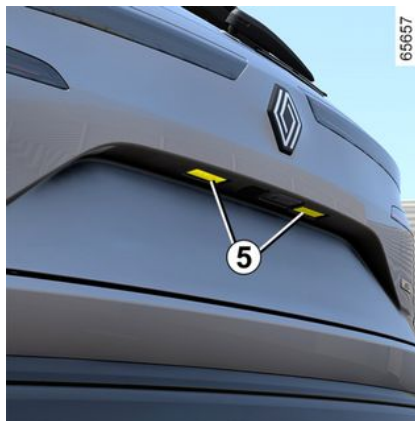

Frågor, kontakta din återförsäljare.

LED körriktningsvisare sida 6

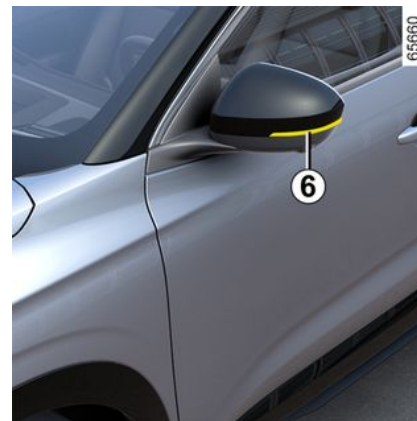

Frågor, kontakta din återförsäljare.

STRÅLKASTARE: BYTE AV LAMPOR

Innerbelysning: lampbyte

Läslampor 1, 2, 3 och 4

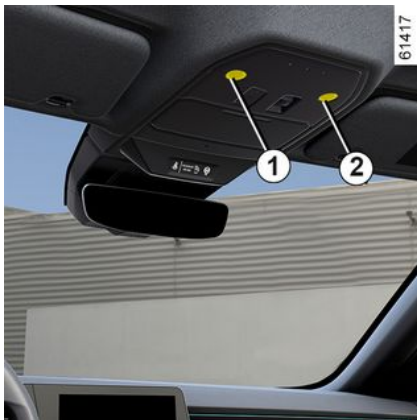

Frågor, kontakta din återförsäljare.

Belysning för makeup-speglar 4



Frågor, kontakta din återförsäljare.

Belysning för makeup-speglar 5



Frågor, kontakta din återförsäljare.

6

STRÅLKASTARE: BYTE AV LAMPOR

Bagagerumsbelysning 6



Lossa bagagerumsbelysningen **6** genom att trycka in låsningen på vänster sida (t.ex. med en spårskruvmejsel).

Ta bort lampan.

Lamptyp: W5W.

TORKARBLAD: BYTE

Byte av vindrutans torkarblad 2



När du ska byta vindrutetorkarna måste du först placera dem i serviceläge **B**.

Tändning på, motor av:

- För spaken **1** två gånger i följd till läge **A** (enstaka torkning): torkarbladen stannar i serviceläget **B** en bit från motorhuven;
- lyft torkarmen **3**.
- sänk fliken **4** och ta bort bladet **2**.

Ditsättning

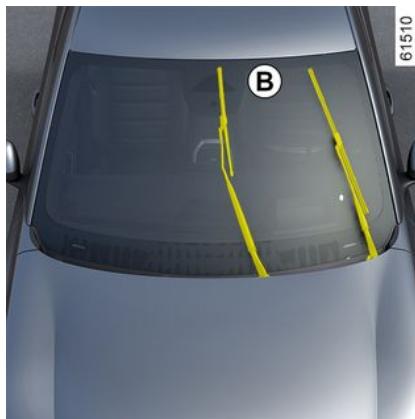

Sätt dit torkarbladet **2**, genom att föra in det i spåret på torkarmen **3**. Tryck sedan fast det tills du hör ett klick. Kontrollera att bladet sitter fast ordentligt.

För att återställa bladen till viloläget, kontrollera att bladen är nerfällda på vindrutan och ställ sedan spaken **1** i läge **A** (enstaka torkning): vindrutetorkarna kommer återgå mot motorhuven när tändningen aktiveras.

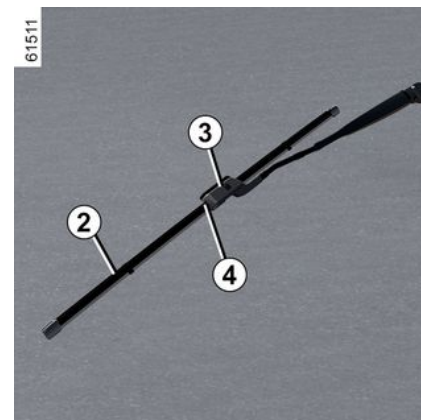

i Kontrollera torkarbladens skick. Deras livslängd beror på dig:

- Rengör torkarbladen, vindrutan och bakrutan med tvållösning regelbundet
- använd dem inte när vindrutan eller bakrutan är torr
- ta bort dem från vindrutan eller bakrutan om de inte har använts på länge.

TORKARBLAD: BYTE

Bakrutetorkare 5

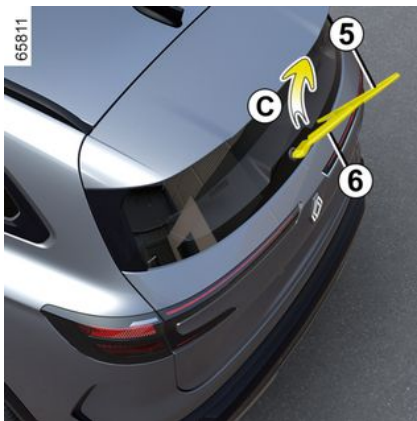

Spaken i avstängt läge (avaktiverad):

- lyft torkarmen **6**.
- fäll ut torkarbladet **5** (rörelse **C**) tills det lossnar
- ta bort bladet genom att dra i det.

Ditsättning

Sätt dit torkarbladet i omvänd ordning mot vid borttagningen. Kontrollera att bladet sitter fast ordentligt.



Kontrollera torkarbladens skick.

- Rengör torkarbladen, vindrutan och bakrutan med tvållösning regelbundet
- använd dem inte när vindrutan eller bakrutan är torr
- ta bort dem från vindrutan eller bakrutan om de inte har använts på länge.



- Kontrollera vintertid att torkarbladen inte har frusit fast innan torkarmotorn sätts igång, eftersom det annars finns risk för att torkarmotorn skadas (överhettning).
- Kontrollera torkarbladens skick. Bladen ska bytas ut när deras verkningsgrad försämrats, ungefär en gång/år.

När du byter torkarbladet och har tagit bort det, var försiktig så att torkarmen inte slår i vindrutan, då kan glaset skadas



Kontrollera att reglaget står i stoppläget (inaktiverat läge) innan du byter torkarbladet bak.

Risk för allvarliga skador

SÄKRINGAR

Säkringscentraler

Vid fel på elsystemet kontrollera att säkringarna är hela.

Säkringar i kupén A



Lossa luckan 1.



Beroende på gällande lagar och säkerhetsföreskrifter, skaffa en sats godkända reservlampor och säkringar hos din märkesrepresentant.

Säkringar i kupén B

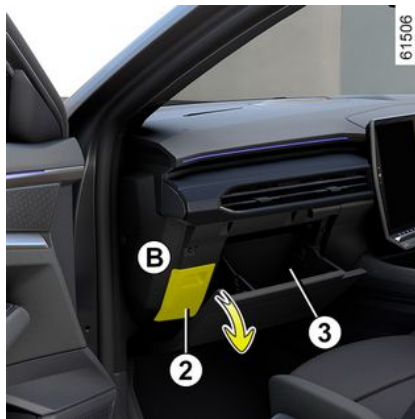

Säkringarna sitter bakom en lucka 2 i handskfacket 3.

Lossa luckan 2.



Kontrollera säkringen i fråga och **byt ut den vid behov (reservsäkringen måste vara likadan som originalsäkringen)**.

En säkring med för stor strömstyrka kan orsaka överhettning i elsystemet (risk för brand) vid onormal förbrukning.



Ta loss säkringen med hjälp av spaken 4 som sitter på säkringspanelen.

Dra inte ut 5 komponenten (risk för att viss bilutrustning stängs av).









Reservsäkringar finns i zon 6.

Säkringarnas skyddsområde

Vilka säkringar som finns beror på bilmodell och utrustningsnivå.

Symbol	Skyddsområde
	Rutspolarpump (beroende på bil)
	Bakrutetorkare

SÄKRINGAR

Sym-bol	Skyddsområde
	Uttag för multimediatillbehör
	Cigarettuttag
	Uttag släp
	ELEKTRISKA FÖNS-TERHISSAR MED IMPULSFUNKTION
	Bromsljus
	Elektrisk centralenhet i kupén
	Färdriktningsvisare (beroende på bil)
	Eluttag i bagageutrym-met

 Lokalisera säkringarna med hjälp av dekalen som visar de olika säkringarnas läge, och som finns i förvaringsfacket. Kupédekal **A** som visar säkringarnas läge sitter på luckans baksida **1**. Kupédekal **B** som visar säkringarnas läge sitter på handskfackets baksida **3**. Vissa säkringar bör endast bytas av en behörig reparatör. Dessa säkringar finns inte med på dekalen. Rör endast de säkringar som finns med på dekalen.

Säkringar i motorrummet C



Vissa funktioner är skyddade av säkringar som sitter i motorrummet (**C**). Eftersom lamporna är svåra att komma åt råder vi dig att en återförsäljare utföra bytet.

SÄKRINGAR



Var försiktig vid åtgärder i närheten av motorn eftersom denna kan vara varm. Dessutom kan kylfläkten sättas igång när som

helst.  etiketten i motorrummet påminner om detta.

Risk för allvarliga skador



Innan du vidtar åtgärder i motorrummet ska du stänga av tändningen
→ 135.



Elektriska eller elektroniska tillbehör

Innan du monterar den här typen av tillbehör (särskilt sändande/mottagande enheter: frekvensband, effektnivå, antennplacering), kontrollera att den går att använda i bilen. Vänd dig till din återförsäljare.

Innan du ansluter ett tillbehör till en port, kontrollera att du inte överskrider den högsta godkända effekten för utta-

get → 287, → 293.

Risk för brand.

Allt arbete på bilens elsystem får endast utföras av en kvalificerad fackman. Varje felaktig anslutning och / eller montering av elektriska / elektroniska tillbehör som inte är godkända av tillverkaren kan orsaka:

- Skada på elektrisk och / eller elektronisk utrustning;
- Skada på de komponenter som är anslutna till den;
- Insamling och användning av fordonsdata;
- Ett intrång i integriteten (ändring, radering eller obefogad tillgång till uppgifter);
- Återkallande av godkännandet för ibruktagande.

Risk för allvarliga olyckor.

Risk för integritetsintrång.

Om du ansluter elektrisk utrustning, se till att du får information om amperetal och placering av den säkring som matar.

Använda diagnosuttaget

Användning av elektroniska tillbehör i diagnosuttaget kan orsaka allvarliga störningar i bilens elektroniska system. För din säkerhet rekommenderar vi att du endast använder elektroniska tillbehör som är godkända av tillverkaren. Kontakta din återförsäljare.

Risk för allvarliga olyckor

Framtida installation av tillbehör

Om du vill montera andra tillbehör på din bil, rådfråga din återförsäljare. För att bilen ska fungera ordentligt och för att undvika säkerhetsrisker, bör du använda tillbehör som är anpassade till bilen och godkända av tillverkaren.

Om du använder rattlås, fäst det endast i bromspedalen.

Hinder för körning

På förarsidan är det viktigt att golvmattan som är anpassade till bilen sitter fast i sina fästen. Kontrollera därför regelbundet fastsättning. Lägg aldrig flera mattor på varandra.

INSTALLATION OCH ANVÄNDNING AV TILLBEHÖR

Risk för pedalerna fastnar.

FUNKTIONSSSTÖRNING

Här ger vi några tips för att du snabbt, i vissa fall dock endast provisoriskt, ska kunna avhjälpa eventuellt uppkomna fel. För säkerhets skull bör du snarast ta kontakt med en märkesrepresentant.

Använda kortet	ORSAK	ÅTGÄRD
Kortet fungerar inte, varken för läsning eller upplåsning av dörrarna.	Kortets batteri håller på att ta slut.	Byt batteriet. Du kan fortfarande låsa/låsa upp och starta bilen → 39 och/eller → 135 .
	Apparater på samma frekvens som kortet används (t.ex. mobiltelefoner)	Stäng av enheterna eller använd den inbyggda nyckeln → 39 .
	Bilen befinner sig i ett område med stark magnetisk strålning. Bilens batteri urladdat.	Använd nyckeln som är inbyggd i kortet → 39 .
	Bilen är igång.	Medan motorn är på går det inte att låsa / låsa upp bilen med kortet. Stäng av tändningen.
Meddelandet "Placera kortet i området + STARTA" visas på instrumentpanelen.	Omsynkronisering av kortet	Lås upp förardörren genom att sätta i nyckeln som är inbyggd i kortet i dörrlåset → 39 , placera sedan kortet i området → 135 och tryck på knappen START för att synkronisera kortet.

Vid startförsök	ORSAK	ÅTGÄRD
Indikeringarna på instrumentbrädan lyser svagt eller tänds inte, startmotorn går inte runt.	Batteripoler dåligt åtdragna, urkopplade eller oxiderade.	Skruva fast dem på nytt, koppla in dem på nytt eller rengör dem från oxid.
	Batteriet urladdat eller skadat.	Anslut ett annat batteri till det felaktiga batteriet → 313 eller byt ut batteriet vid behov. Förflytta inte bilen om rattaxeln är låst.
	Felaktig krets.	Frågor, kontakta din återförsäljare.
Motorn vill inte starta.	Startvillkoren är inte uppfyllda.	→ 135 .

FUNKTIONSSSTÖRNING

Vid startförsök	ORSAK	ÅTGÄRD
	"Handsfree"-kortet fungerar inte.	Placera kortet i urtaget på mittkonsolen eller → 135.
När bilen står stilla och motorn är kall är motorns tomgång hög.	På bensinversioner beror detta inte nödvändigtvis på ett fel. Det kan bero på att motortemperaturen stiger.	Motorn tomgång bör sjunka efter cirka en minut. Annars kan detta orsakas av ett annat fel. Kontakta din återförsäljare.

Vid startförsök	ORSAK	ÅTGÄRD
Motorn vägrar stanna.	Kort ej registrerat.	Placera kortet på mittkonsolens fack. Tryck en längre stund på motorns startknapp.
	Elektriskt problem.	Tryck tre gånger i snabb följd eller tryck och håll inne motorstartknappen. Särskilda funktioner för E-Tech full hybrid-bilen: efter att motorn stängts av visas meddelanden på instrumentpanelen om den automatiska växellådan inte kopplar in läget P automatiskt. Du måste då trycka på motorns startknapp. Om meddelandena kvarstår stoppar du motorn genom att trycka på motorns stoppknapp. Lås bilen med kortet, vänta cirka fem minuter, lås sedan upp bilen med kortet och tryck slutligen på motorns startknapp igen. Om problemet kvarstår kontrollerar du att den elektroniska parkeringsbromsen är åtdragen och kontaktar en auktoriserad återförsäljare.
Rattaxeln förblir låst.	Ratten blockerad. Fel på elsystemet.	Vrid på ratten medan du trycker på motorns startknapp. Frågor, kontakta din återförsäljare.

FUNKTIONSSSTÖRNING

Under körning	ORSAK	ÅTGÄRD
Vibrationer.	Otillräckligt med luft i däcken, felinställda eller skadade däck.	Kontrollera däcktrycket. Hittar du inget fel, kontakta din återförsäljare.
Vit avgasrök.	Det är inte nödvändigtvis ett fel. Beroende på de yttre klimatförhållandena (kallt, fuktigt osv.) kan rök produceras vid kraftig acceleration.	Sänk motorvarvtalet och undvik häftiga accelerationer så att avgasröken gradvis försvinner. Annars kan detta orsakas av ett annat fel. Frågor, kontakta din återförsäljare.
Rök från motorrummet.	Kortslutning eller läckage i kylsystemet.	Stanna och stäng av tändningen, gå bort från bilen och kontakta din återförsäljare.
Indikeringen för oljetryck tänds:		
Vid kurvtagning eller vid bromsning.	Nivån är för låg.	Fyll på motorolja ➔ 306.
Blinkar eller förblir tänd vid acceleration.	Inget oljetryck.	Stanna och kontakta din återförsäljare.
Under körning	ORSAK	ÅTGÄRD
Styrningen är trög.	Överhettning i servostyrningen.	Kör försiktigt i låg hastighet. Tänk på hur stor kraft som behövs för att vrida hjulen med ratten.
	Fel i den elektriska servomotorn.	Frågor, kontakta din återförsäljare.
	Fel i servosystemet	

FUNKTIONSSTÖRNING

Under körning	ORSAK	ÅTGÄRD
Motorn för överhettad. Indikeringen för kylvätsketemperatur befinner sig i varningsfältet och indikeringen STOP tänds.	Kylfläkt ur funktion.	Stanna bilen, stäng av motorn och kontakta din återförsäljare.
	Kylvätskeläckage.	Kontrollera kylvätskebehållaren: Den ska innehålla vätska. Om den inte gör det, kontakta din återförsäljare snarast.
Det kokar i kylvätskebehållaren.	Fel på packningen till cylinderhuvudet.	Stäng av motorn. Kontakta din återförsäljare.



Kylaren: Om det finns en betydande brist på kylvätska, kom ihåg att aldrig fylla på med kall kylvätska när motorn är mycket varm. Efter arbeten på bilen som erfordrat tömning av kylsystemet (även endast delvis) ska systemet fyllas med ny kylvätska. Använd endast vätska som godkänts av tillverkaren.

6

Elsystem	ORSAK	ÅTGÄRD
Vindrutetorkare ur funktion.	Torkarblad sitter fast.	Ta loss torkarbladen innan torkarmotorn startas.
	Fel på elsystemet.	Frågor, kontakta din återförsäljare.
	Trasig säkring.	Byt ut säkringen eller se till att få den utbytt → 341 .
Torkaren stannar inte.	Felaktigt reglage.	Frågor, kontakta din återförsäljare.
Körriktningsvisaren blinkar för snabbt.	Defekt glödlampa.	→ 335 .
Körriktningsvisare ur funktion.	Fel på elsystemet eller reglaget. Defekt glödlampa.	Frågor, kontakta din återförsäljare.

FUNKTIONSSTÖRNING

Elsystem	ORSAK	ÅTGÄRD
	Trasig säkring.	Byt ut säkringen eller se till att få den utbytt → 341 .
Strålkastarna tänds inte eller slocknar inte.	Fel på elsystemet eller reglaget. Defekt glödlampa. Trasig säkring.	Frågor, kontakta din återförsäljare. Byt ut säkringen eller se till att få den utbytt → 341 .

Elsystem	ORSAK	ÅTGÄRD
Kondensspår i strålkastarna eller bakljusen.	Kondensspår kan vara ett naturligt fenomen förorsakat av temperaturväxlingar och fukt. I det här fallet kommer spåren att gradvis försvinna när strålkastarna används.	
Indikeringen för glömda säkerhetsbälten fram överensstämmer inte med bilbältenas faktiska status.	Det sitter ett föremål fastklämt mellan golvet och stolen, vilket stör givarens funktion.	Ta bort alla föremål under stolarna fram.

6

INFORMATION OM BILEN

Bilens identifieringsskyltar

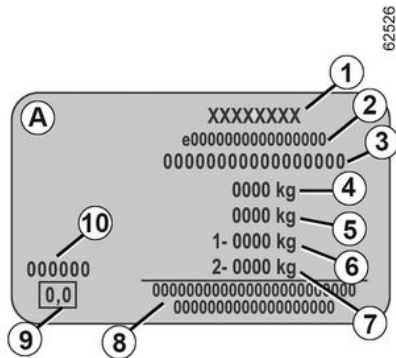
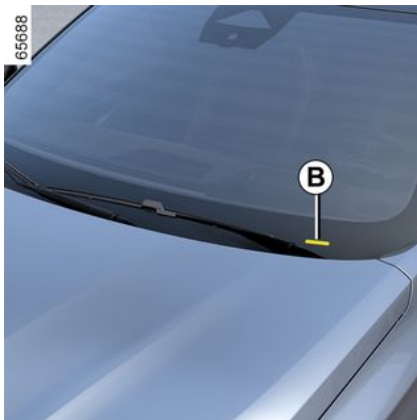

De uppgifter som förekommer på tillverkarskylten ska anges vid all korrespondens samt vid beställning av reservdelar.

Om den här informationen finns och var den sitter beror på bilen:

Identifieringsskylt A

1. Tillverkarens namn.
2. Registreringsnummer eller godkännandenummer.
3. Identifikationsnummer.
4. MMAC (Maximal nyttovikt).
5. MTR (Maximal tågvikt: lastad bil med släp).
6. MMTA (Maximal tillåten vikt) på framaxeln.
7. MMTA på bakaxeln.
8. Reserverad för partnerinformation eller kompletteringar.
9. Används inte.
10. Lackreferens (färgkod).

Teknisk information för räddningstjänst



INFORMATION OM BILEN



7 QR-koden på etiketten **A** gör det möjligt för räddningspersonal att använda en surfplatta eller smartphone för att omedelbart få tillgång till teknisk information som är användbar för att kunna arbeta på bilen vid en olycka.

Se till att etiketten **A** alltid är synlig och finns på både vindrutan och bakrutan.

Alla typer av ändringar eller skador skulle förhindra tillgång till informationen.

Identifiering av motor, motor-specifikationer

Identifiering av motor

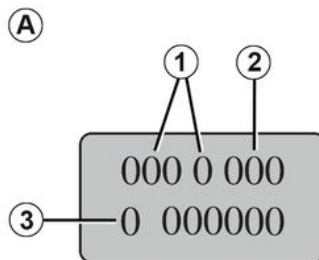

Ange uppgifterna på motorskylden i zon A vid all korrespondens och beställningar.

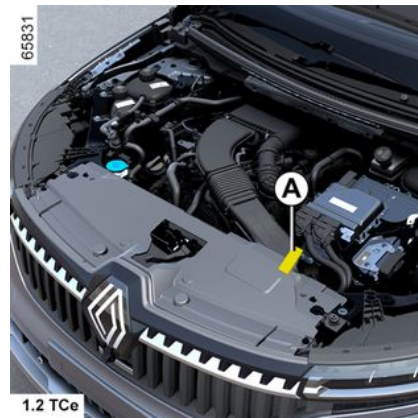

1. Motortyp.
2. Motors indexnummer.
3. Motors serienummer.

INFORMATION OM BILEN

MOTORSPECIFIKATIONER

Motorutförande	E-Tech Full Hybrid	
Motortyp (Se motorskylt)	H5F Turbo	5DH
Cylindervolym (cm³)	1 199	-
Bränslekvalitet Oktantal	Bensin Blyfri bensin med ett oktantal (RON) som matchar informationen på etiketten på tankluckan måste ovillkorligen användas ➔ 131 .	-

INFORMATION OM BILEN

Motorutförande	E-Tech Full Hybrid	
<p>Bränsletyper som uppfyller europeiska standarder och är kompatibla med motorer för bilar som säljs i Europa (i alla andra fall, kontakta en godkänd återförsäljare).</p>		<p>Blyfri bensin som uppfyller standarden EN 228 innehållande upp till 5 % etanol.</p>

7

INFORMATION OM BILEN

Motorutförande	E-Tech Full Hybrid	
	 <p data-bbox="895 367 1137 468">Blyfri bensin som uppfyller standarden EN 228 innehållande upp till 10 % etanol.</p>	-
Tändstift	<p data-bbox="350 703 895 725">Använd endast tändstift som är avsedda för din bil.</p> <p data-bbox="350 736 1106 786">Typen anges på en etikett som sitter i motorrummet. I annat fall ska du kontakta din återförsäljare.</p> <p data-bbox="350 797 1040 819">Användning av felaktiga tändstift kan leda till att motorn förstörs.</p>	

INFORMATION OM BILEN

Mått (meter)

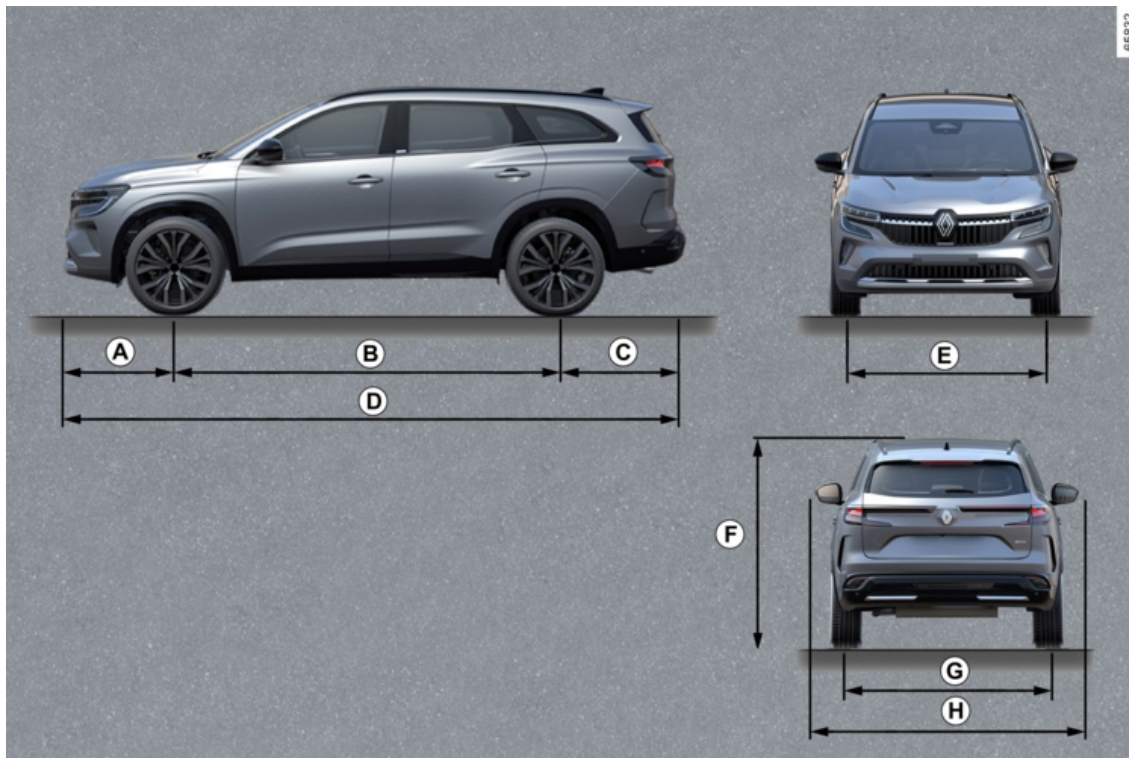

7

INFORMATION OM BILEN

	Längd
A	0,925
B	2,740
C	1,055
D	4,720
E	1,580 till 1,590
F	1,645 olastad
G	1,585
H	1,830 1,843 med ytterback- speglar infällda ** 2 083 med ytterback- speglar utfällda

INFORMATION OM BILEN

Vikter (i kg)

De angivna vikterna gäller för basversion utan tillval. De varierar beroende på bilens utrustningsnivå. Fråga din återförsäljare.

Maximal nyttovikt (MMAC)

Max. tillåten vikt (MMTA)

Bilens maximaltågvikt (MTR)

Vikter som anges på tillverkarens skylt → 351

Max tillåten släpvagnsvikt med broms *

Fastställs via beräkning: MTR - MMAC

Max. tillåten släpvagnsvikt utan broms *

720

Kultryck dragkrok *

85

Tillåten taklast

80 (inkl. fästanordning)

* **Släpvagnsvikt (bogsering av husvagn, båt etc).**

Bogsering är förbjuden då beräkningen MTR - MMAC är lika med noll eller då MTR är lika med noll (eller inte finns angiven) på tillverkarens skylt.

– Det är viktigt att respektera de släpvagnsvikter som bestämts av den lokala lagstiftningen och vägtrafikförordningen. För montering av godkänd draganordning, rådgör med din återförsäljare.

– För en bil med släp får **totalvikten (bil + släp) aldrig överskridas**. Däremot är följande möjligt:

– bakre MMTA överskrids med upp till 15 %.

– Överskridande av MMAC med upp till 10 % eller 100 kg (det första som uppnås).

I inget av fallen får maxhastigheten för bilen och släpet överskrida 100 km/h och däcktrycket ska ökas med 0,2 bar (3 psi).

– Motorns prestanda och baktagningsförmågan minskar med altituden. Vi rekommenderar dig att minska maxlasten med 10 % per 1 000 meter och sedan minska med ytterligare 10 % för varje höjddökning på 1 000 meter.

ORIGINALUTRUSTNING OCH RESERVDELAR

Reservdelarna tillverkas efter mycket noggranna specifikationer och testas regelbundet. Görs ändringar eller sker utbyte av originaldelar mot delar av annat ursprung, löper fordonsägaren risk att fordonet inte längre uppfyller de krav som säkerhets-, avgasreningsoch bullernormerna uppställer i enlighet med vägtrafikförordningen.

Dessutom upphör garantin att gälla då ändringar som inte överensstämmer med fabriken specifikationer görs på bilen eller om montering sker av reservdelar som inte tillverkats eller godkänts av fabriken. De reparationer som utförs av din märkesrepresentant med originalreservdelar omfattas dessutom av de garantier som finns beskrivna på reparationsorderns baksida.

UNDERHÅLLSSCHEMA

VIN:

Datum:	Kilometer:	Fakturanr:	Kommentarer/övrigt
Typ av åtgärd: Service <input type="checkbox"/> <input type="checkbox"/>	Stämpel		
Rostskyddskontroll: OK <input type="checkbox"/> Inte OK* <input type="checkbox"/>			
Datum:	Kilometer:	Fakturanr:	Kommentarer/övrigt
Typ av åtgärd: Service <input type="checkbox"/> <input type="checkbox"/>	Stämpel		
Rostskyddskontroll: OK <input type="checkbox"/> Inte OK* <input type="checkbox"/>			
Datum:	Kilometer:	Fakturanr:	Kommentarer/övrigt
Typ av åtgärd: Service <input type="checkbox"/> <input type="checkbox"/>	Stämpel		
Rostskyddskontroll: OK <input type="checkbox"/> Inte OK* <input type="checkbox"/>			

* Se relevant sida

UNDERHÅLLSSCHEMA

VIN:

Datum:	Kilometer:	Fakturanr:	Kommentarer/övrigt
Typ av åtgärd: Service <input type="checkbox"/> <input type="checkbox"/>	Stämpel		
Rostskyddskontroll: OK <input type="checkbox"/> Inte OK* <input type="checkbox"/>			
Datum:	Kilometer:	Fakturanr:	Kommentarer/övrigt
Typ av åtgärd: Service <input type="checkbox"/> <input type="checkbox"/>	Stämpel		
Rostskyddskontroll: OK <input type="checkbox"/> Inte OK* <input type="checkbox"/>			
Datum:	Kilometer:	Fakturanr:	Kommentarer/övrigt
Typ av åtgärd: Service <input type="checkbox"/> <input type="checkbox"/>	Stämpel		
Rostskyddskontroll: OK <input type="checkbox"/> Inte OK* <input type="checkbox"/>			

* Se relevant sida

UNDERHÅLLSSCHEMA

VIN:

Datum:	Kilometer:	Fakturanr:	Kommentarer/övrigt
Typ av åtgärd: Service <input type="checkbox"/> <input type="checkbox"/>	Stämpel		
Rostskyddskontroll: OK <input type="checkbox"/> Inte OK* <input type="checkbox"/>			
Datum:	Kilometer:	Fakturanr:	Kommentarer/övrigt
Typ av åtgärd: Service <input type="checkbox"/> <input type="checkbox"/>	Stämpel		
Rostskyddskontroll: OK <input type="checkbox"/> Inte OK* <input type="checkbox"/>			
Datum:	Kilometer:	Fakturanr:	Kommentarer/övrigt
Typ av åtgärd: Service <input type="checkbox"/> <input type="checkbox"/>	Stämpel		
Rostskyddskontroll: OK <input type="checkbox"/> Inte OK* <input type="checkbox"/>			

* Se relevant sida

UNDERHÅLLSSCHEMA

VIN:

Datum:	Kilometer:	Fakturanr:	Kommentarer/övrigt
Typ av åtgärd: Service <input type="checkbox"/> <input type="checkbox"/>	Stämpel		
Rostskyddskontroll: OK <input type="checkbox"/> Inte OK* <input type="checkbox"/>			
Datum:	Kilometer:	Fakturanr:	Kommentarer/övrigt
Typ av åtgärd: Service <input type="checkbox"/> <input type="checkbox"/>	Stämpel		
Rostskyddskontroll: OK <input type="checkbox"/> Inte OK* <input type="checkbox"/>			
Datum:	Kilometer:	Fakturanr:	Kommentarer/övrigt
Typ av åtgärd: Service <input type="checkbox"/> <input type="checkbox"/>	Stämpel		
Rostskyddskontroll: OK <input type="checkbox"/> Inte OK* <input type="checkbox"/>			

* Se relevant sida

UNDERHÅLLSSCHEMA

VIN:

Datum:	Kilometer:	Fakturanr:	Kommentarer/övrigt
Typ av åtgärd: Service <input type="checkbox"/> <input type="checkbox"/>	Stämpel		
Rostskyddskontroll: OK <input type="checkbox"/> Inte OK* <input type="checkbox"/>			
Datum:	Kilometer:	Fakturanr:	Kommentarer/övrigt
Typ av åtgärd: Service <input type="checkbox"/> <input type="checkbox"/>	Stämpel		
Rostskyddskontroll: OK <input type="checkbox"/> Inte OK* <input type="checkbox"/>			
Datum:	Kilometer:	Fakturanr:	Kommentarer/övrigt
Typ av åtgärd: Service <input type="checkbox"/> <input type="checkbox"/>	Stämpel		
Rostskyddskontroll: OK <input type="checkbox"/> Inte OK* <input type="checkbox"/>			

* Se relevant sida

UNDERHÅLLSSCHEMA

VIN:

Datum:	Kilometer:	Fakturanr:	Kommentarer/övrigt
Typ av åtgärd: Service <input type="checkbox"/> <input type="checkbox"/>		Stämpel	
Rostskyddskontroll: OK <input type="checkbox"/> Inte OK* <input type="checkbox"/>			
Datum:	Kilometer:	Fakturanr:	Kommentarer/övrigt
Typ av åtgärd: Service <input type="checkbox"/> <input type="checkbox"/>		Stämpel	
Rostskyddskontroll: OK <input type="checkbox"/> Inte OK* <input type="checkbox"/>			
Datum:	Kilometer:	Fakturanr:	Kommentarer/övrigt
Typ av åtgärd: Service <input type="checkbox"/> <input type="checkbox"/>		Stämpel	
Rostskyddskontroll: OK <input type="checkbox"/> Inte OK* <input type="checkbox"/>			

* Se relevant sida

ROSTSKYDDSKONTROLL

Om det krävs en reparation för att garantin ska gälla anges den nedan.

VIN:

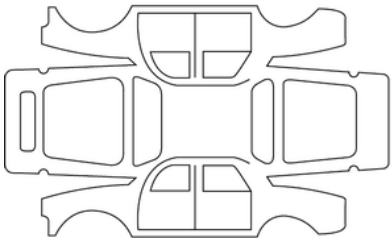
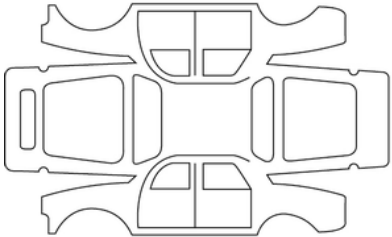
Reparationsdatum:		Stämpel
Rostreparationer att utföra:		
Reparationsdatum:		Stämpel
Reparation som ska utföras:		

7

ROSTSKYDDSKONTROLL

Om det krävs en reparation för att garantin ska gälla anges den nedan.

VIN:

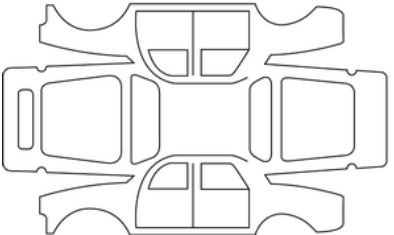
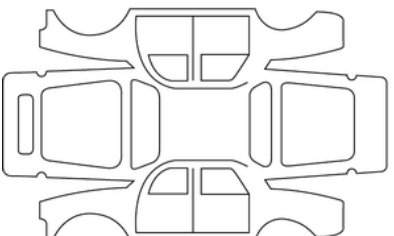
Reparationsdatum:		Stämpel
Rostreparationer att utföra:		
Reparationsdatum:		Stämpel
Reparation som ska utföras:		

ROSTSKYDDSKONTROLL

Om det krävs en reparation för att garantin ska gälla anges den nedan.

VIN:

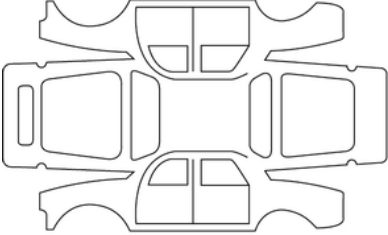
Reparationsdatum:		Stämpel
Rostreparationer att utföra:		
Reparationsdatum:		Stämpel
Reparation som ska utföras:		

7

ROSTSKYDDSKONTROLL

Om det krävs en reparation för att garantin ska gälla anges den nedan.

VIN:

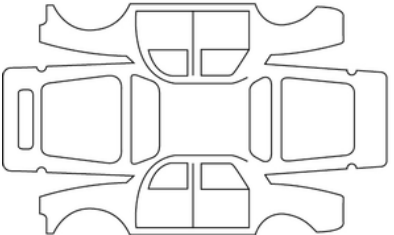
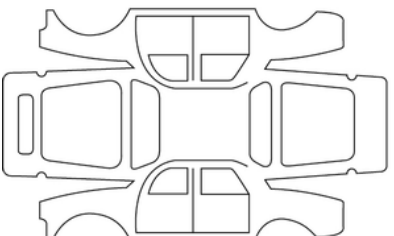
Reparationsdatum:		Stämpel
Rostreparationer att utföra:		
Reparationsdatum:		Stämpel
Reparation som ska utföras:		

ROSTSKYDDSKONTROLL

Om det krävs en reparation för att garantin ska gälla anges den nedan.

VIN:

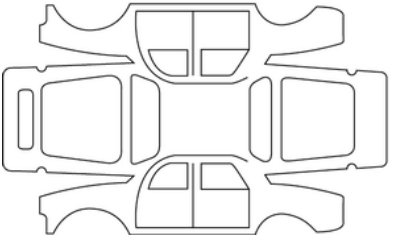
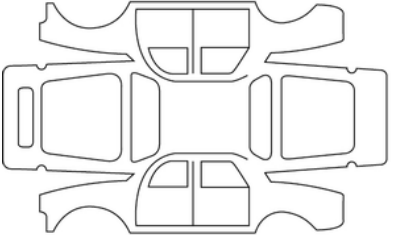
Reparationsdatum:		Stämpel
Rostreparationer att utföra:		
Reparationsdatum:		Stämpel
Reparation som ska utföras:		

7

ROSTSKYDDSKONTROLL

Om det krävs en reparation för att garantin ska gälla anges den nedan.

VIN:

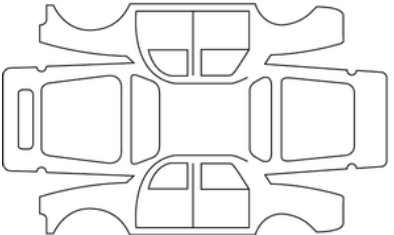
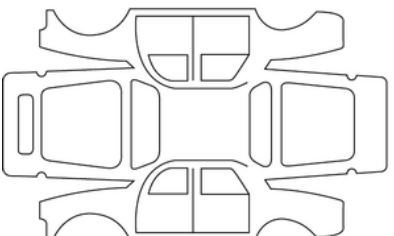
Reparationsdatum:		Stämpel
Rostreparationer att utföra:		
Reparationsdatum:		Stämpel
Reparation som ska utföras:		

ROSTSKYDDSKONTROLL

Om det krävs en reparation för att garantin ska gälla anges den nedan.

VIN:

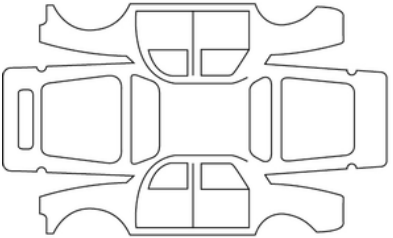
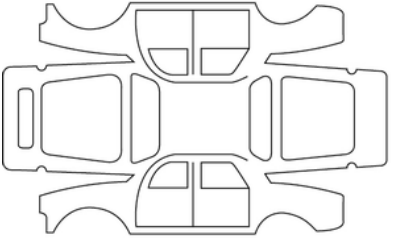
Reparationsdatum:		Stämpel
Rostreparationer att utföra:		
Reparationsdatum:		Stämpel
Reparation som ska utföras:		

7

ALFABETISKT INDEX

Symboler

"Handsfree"-kort: batteri, [33](#)
360-graderskamera, [255](#)

A

ABS, [161](#)
AC, [278](#), [279](#), [279](#)
Adaptiv farthållare, [202](#), [226](#)
Airbag, [61](#), [66](#), [67](#), [78](#), [82](#), [85](#), [87](#)
Airbag, aktivering av främre passagerairbags, [87](#)
Airbag, avaktivering av främre passagerairbags, [87](#)
Airbag : inaktivering av krockkudde på passagerarsida fram, [82](#), [85](#), [87](#)
Airbag : inkoppling av krockkudden på passagerarsida fram, [82](#), [85](#), [87](#)
Airbags : barnsäkerhet, [87](#)
Airbag uppblåsbar dyna, [61](#), [67](#)
Aktiv förarassistans, [202](#)
Aktiv panikinbromsning vid backning, [215](#)
Aktiv parkeringsassistans, [242](#), [247](#), [250](#)
ANTISPINNSYSTEM, [161](#)
ANTISPINNSYSTEM: <UD-sous-titre>ASR</UD-sous-titre>, [161](#)
Användningsföreskrifter, [125](#)
Askkopp, [293](#)
Assistans: körhjälpmedel, [226](#)
Autohold, [149](#)
AUTO-läge, [116](#)
Automatisk parkeringsbroms, [146](#), [149](#)

Automatväxellåda, starthjälp vid haveri, [330](#)
Automatväxellåda (användning), [138](#), [146](#)
Avlastningshylla, [42](#)
Avståndskontroll vid parkering, [242](#), [247](#)
Avståndsvarning, [186](#), [186](#)

B

Backkamera, [247](#)
Backspeglar, [112](#), [114](#), [114](#)
Bagagenät, [301](#)
Bagagerum, [27](#), [42](#), [299](#)
BAGAGERUM, [27](#)
Bakre hylla, [299](#)
Barn, [70](#), [78](#), [82](#), [85](#), [289](#)
Barnsäkerhet, [27](#), [29](#), [70](#), [70](#), [78](#), [82](#), [85](#), [289](#)
Barnsäkerhetsairbags, [87](#)
Barnsäkerhetsanordning, [70](#), [78](#), [82](#), [85](#)
Barnsäkerhetssystem, [70](#), [78](#), [82](#), [85](#)
Barnsäten, [70](#), [75](#), [78](#), [82](#), [85](#)
Batteri:, [313](#), [332](#)
Batteri: felsökning, [332](#)
Batterier, [33](#)
Belysning, [116](#), [123](#), [124](#)
Belysning: Dimljus, [116](#)
Belysning: halvljus, [116](#)
Belysning: helljus, [116](#)
Belysning: instrumentpanel, [116](#)
Belysning: invändig, [291](#), [337](#)

ALFABETISKT INDEX

Belysning: Körriktningvisare, [124](#)

Belysning: ledljus, [116](#)

Belysning: sidoljus, [116](#)

Belysning: Varningsblinkers, [124](#)

Belysning: Yttre, [116](#), [123](#), [124](#)

Belysning och dimljus, [116](#)

Bilinställningar, [104](#)

Blinkrar, [124](#)

Bogseröglor, [330](#)

Borttagning av imma på bakrutan, [279](#)

Bromsa, [149](#)

Bränsleförbrukning, [153](#), [153](#)

Bränslekvalitet, [131](#)

Bränslenivå, [131](#)

Bränslepåfyllning, [131](#)

Bränsletankens volym, [131](#)

Bränsletips för att minska förbrukningen, [153](#)

Byte av vindrutetorkarblad, [339](#)

Bältessträckare, [61](#)

Bältessträckare fram, [61](#)

C

Centrallåsning av dörrar, [27](#), [29](#), [39](#), [42](#)

Cigarrettändare, [293](#)

D

Defroster, imborttagning för vindrutan, [279](#)

Defroster för vindruta., [279](#)

Display, [101](#)

Domkraft, [325](#), [328](#)

Driftstopp och bogsering, [330](#)

Däck, [153](#), [157](#), [317](#), [317](#), [319](#)

Däckpumpning, [157](#), [319](#), [323](#), [328](#)

Däcktryck för hjul, [153](#), [157](#), [319](#), [325](#), [328](#)

Döda vinkeln: varning, [182](#)

Dörrar, [38](#), [38](#)

Dörrar/bagagelucka, [27](#), [29](#), [39](#), [42](#)

Dörrar/luckor, [29](#), [38](#)

E

ECO körning, [153](#)

ECO-körning, [153](#)

ECO-läge, [153](#)

Elektrisk strålkastarinställning i höjdled, [123](#)

Elektroniskt stabiliseringssystem: ESC, [161](#)

Elfönsterhiss, [289](#)

Eluppvärmade säten, [48](#)

Eluttag, [293](#)

Ersättnings- och reservdelar, [359](#)

ESC: Elektroniskt stabiliseringssystem, [161](#)

F

Fartbegränsare, [218](#)

Farthållare, [218](#), [222](#), [226](#)

Farthållare - fartbegränsare, [218](#), [222](#)

Fastspänningsanordningar för barn, [70](#), [78](#), [82](#), [85](#)

ALFABETISKT INDEX

Felsökning: batteri, [332](#)
Filter: olja, [308](#)
Fjärrkontroll, [29](#)
Framstolar, manuellt ställbara, [48](#)
Framsäten med elektriska reglage, [51](#)
Funktionsfel: kortbatterier, [33](#)
Funktionsfel: kortbatterier, [27](#)
Funktionsstörning, [61](#), [94](#), [116](#), [135](#), [144](#), [144](#), [146](#), [146](#), [161](#), [161](#),
[169](#), [169](#), [226](#), [264](#), [289](#), [289](#), [341](#), [341](#)
Färddator, [94](#), [94](#)
Färd med barn, [78](#), [82](#), [85](#)
Förankringsöglor, [299](#)
Förarassistans, [161](#), [169](#), [182](#), [186](#), [199](#), [200](#), [242](#), [247](#), [250](#), [255](#)
Förarplats, [90](#)

H

Handsfree-kort, [29](#)
Handsfree-parkering, [250](#)
Hastighetskontroll i backe, [161](#)
Hjul (säkerhet), [317](#)
Hjulbyte, [328](#)
Hjulkapselnnyckel, [328](#)
Hjälpnnyckel, [27](#)
Hörbart larm: påminnelse om tända lampor, [116](#)

I

Identifiering av motor, [352](#)

Identifiering av vägskyltar: Varning för överskriden hastighetsgräns, [200](#)
igenkänning av vägskyltar, [199](#)
Indikatorer: körriktningvisare, [124](#)
Indikeringar på instrumentpanelen, [94](#), [101](#), [146](#), [153](#)
Indikering för styrning, [94](#), [101](#)
Innerbelysning, [291](#)
Innerbelysning: lampbyte, [337](#), [337](#)
Instrumentpanel, [94](#), [94](#), [101](#), [101](#), [106](#), [146](#)
Inställningar, [104](#)
Inställningar för bilen, [104](#)
Inställningar i menyn, [104](#)
Inställning av framstolar, [48](#), [49](#)
Inställning av framstolarna, [49](#), [51](#)
Inställning av körställning, [48](#), [49](#), [52](#), [56](#), [116](#)
Inställning av ratten, [112](#)
Insynsskydd, [299](#)
Integrerat reglage för handsfreetelefon, [287](#)
Isofix, [82](#), [85](#)

K

Katalysator, [144](#)
Klimatanläggning, [275](#), [279](#)
Klocka, [106](#), [106](#)
Kompletterande fastspänningsanordningar till säkerhetsbältena, [61](#),
[66](#), [67](#)
Kompletterande fastspänningsanordningar utöver säkerhetsbältena
bak, [66](#)
Kompletterande krockskyddssystem på sidorna, [67](#), [67](#)

ALFABETISKT INDEX

KOMPLETTERANDE KROCKSKYDDSSYSTEM TILL SÄKERHETS-
BÄLTEN FRAM, [61](#)

Konfigureringsmeny, [104](#)

Kontroll och varningsindikeringar, [182](#)

Kort, [27](#), [29](#)

Kort: Användning, [27](#), [29](#)

Kort: batteri, [33](#)

Kort: handsfree, [27](#)

Kort: låsning/upplåsning av dörrar och luckor, [27](#)

Kort: reservnyckel, [27](#)

Kort. motorn startar inte i handsfreeläge, [27](#)

Kort via fjärrstyrning, [27](#), [27](#)

Kylvätskenivå, [309](#)

Körfältsassistans, [169](#)

Körfältscentrering, [202](#)

Körfältshållning: assistans, [169](#)

Körhjälpmedel, [169](#), [182](#), [186](#), [199](#), [200](#), [226](#), [242](#), [247](#), [250](#), [255](#),
[264](#), [268](#)

Körning, [135](#), [144](#), [146](#), [149](#), [157](#), [161](#), [169](#), [182](#), [186](#), [218](#), [222](#), [226](#),
[242](#), [247](#), [250](#), [255](#)

Körställning: inställningar, [56](#), [112](#)

L

Lampor, byte, [337](#)

Lampor: byta lampor, [335](#)

Lampor: inställning, [123](#)

Lampor: ställa in strålkastarna, [123](#)

Ljud- och ljussignaler, [124](#)

Ljudsignal, [124](#)

Ljussamtal, [124](#)

Luftventilation, [278](#)

Lyfta bilen, byta hjul, [328](#)

Låsning, [56](#)

Låsning/upplåsning av dörrar och luckor: kort, [27](#)

Låsning av dörrarna, [27](#), [29](#), [38](#), [39](#), [42](#)

LÅSNINGSFRIA BROMSAR: ABS, [161](#)

Löstagbart golv, [299](#)

M

Makeup-spegel, [292](#)

Meddelanden på instrumentpanelen, [94](#), [146](#)

Meny för personliga inställningar till bilen, [94](#), [104](#)

Miljö, [151](#)

Montering av barnsätet, [75](#)

Motordriven baklucka, [43](#)

MOTORHUV, [305](#)

Motorolja, [306](#), [306](#), [308](#)

MOTORSPECIFIKATIONER, [352](#)

Multidisplay, [153](#), [186](#), [242](#), [255](#), [264](#), [279](#), [287](#)

Multifunktionsskärm, [182](#)

Multimedia (utrustning), [287](#)

Multimediaaskärmar, [169](#)

Multimediautrustning, [101](#), [116](#), [287](#)

Multi-Sense, [112](#), [274](#)

Multivvykamera, [255](#)

ALFABETISKT INDEX

N

Nackskydd bak, [52](#)
Nackstöd, [48](#), [52](#)
Navigering, [287](#)
Navigeringsskärmen, [287](#)
Navigeringssystem, [287](#)
Nivåer., [305](#), [311](#)
Nivåer: kylvätska, [309](#)
Nivå motorolja., [101](#), [306](#), [306](#), [308](#)
Nödbromsning, [161](#)

O

Oljebyte, [308](#)
Oljesticka, [306](#)

P

Panikbromsassistans, [161](#)
Park Assist: assisterad parkering, [242](#), [247](#)
Parkering: parkeringsassistans, [264](#)
Parkeringsassistans bak, [242](#)
Parkeringsbroms, [146](#), [146](#)
PARKERINGSBROMS, [146](#)
Passagerarsäkerhet: framsätesspassagerare airbag, [87](#)
Platser bak, [52](#), [52](#)
Programmera uppvärmning, luftkonditionering, [283](#)
Punktering, [323](#), [325](#), [328](#)
På framsätessplatserna, [48](#)

R

Radio, [287](#)
Rattvärmare, [112](#)
Regenerativ inbromsning, [142](#)
Reglage under ratten, [287](#), [287](#)
Rengöring: fordonets interiör, [315](#)
Reservhjul, [325](#)
Råd om utsläppskontroll, [152](#), [152](#)
Råd vid körning, [153](#), [153](#)

S

SATS FÖR DÄCKPUMPNING, [323](#), [325](#)
Servostyrning, [112](#), [112](#)
SKÖTSEL AV KLÄDSEL OCH INRE DETALJER, [315](#)
Slå på fordonets tändning, [135](#)
Solskydd, [292](#)
Specialfunktioner för bensinfordon, [144](#)
Spotlights, [291](#)
Start-/stoppknapp för motor, [135](#)
START AV MOTOR, [135](#), [135](#)
Starthjälp för batteri, [332](#)
Starthjälp i backe, [161](#)
Stopp & Start, [112](#), [131](#), [153](#)
Stopp & Start funktion, [146](#), [153](#)
STOPP AV MOTOR, [135](#), [135](#), [146](#)
Strålkastarinställning, [123](#), [123](#)
Stänga dörrarna, [27](#), [29](#), [38](#), [39](#)
Så här tar du dig in i bilen, [27](#), [29](#)

ALFABETISKT INDEX

SÄKERHETSBÄLTEN, [56](#), [56](#), [61](#), [78](#), [82](#), [85](#), [315](#)

Säkert avstånd, [226](#)

Säker utkörning, [268](#)

Säkringar, [341](#), [341](#)

Säten: inställningar av framsäten, [51](#)

T

Takskenor, [303](#)

TAKSKENOR, [303](#)

Tanklock, [131](#)

Telefon, [287](#)

Temperaturreglering, [279](#)

Tillbehör, [135](#)

Torkarblad: byte, [339](#)

Torkare, [125](#), [125](#), [128](#)

Torkare/spolare, [339](#)

Torkare/spolare, byte av blad, [339](#)

Transport av barn, [70](#)

Transportera föremål, bagagenät, [301](#)

Tändningslås, [146](#)

U

Underhåll, [152](#)

Underhåll: filter, [311](#)

Underhåll: Invändig klädsel, [315](#)

Underhåll: mekaniskt, [306](#)

Upplåsning av dörrar, [27](#), [29](#), [39](#)

Uppvärmd vindruta, [279](#)

Uppvärmning, luftkonditionering: programmering, [283](#)

V

Variabel servostyrning, [112](#)

Varning, [124](#)

Varning för att påkalla förarens uppmärksamhet, [197](#)

Varning för döda vinkeln, [182](#)

Varning för hög hastighet, [199](#), [200](#)

Varning om filavvikelse, [169](#)

Varningssignal, [124](#)

Varningssystem för däcktrycksförlust, [157](#), [328](#)

Varning vid utkörning från parkering, [264](#)

Varselljus, [27](#), [116](#)

Ventilation, [278](#), [279](#)

Ventilationsmunstycken, [275](#), [278](#)

Verktygssats, [325](#)

Vindrutespolning, [125](#), [128](#)

Visningsskärm för navigering, [287](#)

Volym för motorolja, [308](#)

Värme, [275](#), [279](#), [283](#)

Växelspak, [138](#)

Växelspak, automatväxellåda, [138](#)

Växling, [138](#), [153](#)

Y

Ytterbelysning, [335](#)

Yttertemperatur., [106](#)

ALFABETISKT INDEX

A

Åtkomst till motorrum, [305](#)

O

Öppning av dörrar, [38](#), [39](#)



RENAULT S.A.S. SOCIÉTÉ PAR ACTIONS SIMPLIFIÉE AU CAPITAL DE 533 941 113 € / 122-122 BIS, AVENUE DU GENERAL LECLERC
92100 BOULOGNE-BILLANCOURT R.C.S. NANTERRE 780 129 987 — SIRET 780 129 987 03591 / renaultgroup.com

NU 1582-3 - 77 11 415 984 - 04/2024 - Edition suédoise



7711415984

