

MEGANE E-TECH ELECTRIC

brugervejledning til køretøj





Velkommen om bord i din el-bil

Denne brugervejledning indeholder de påkrævede oplysninger:

- så du kan lære din vogn at kende og kan udnytte dens mange funktioner og tekniske innovationer fuldt ud under de bedste omstændigheder.
- til at opnå en konstant optimal driftssikkerhed, blot ved at overholde de enkle - men vigtige - råd om vognens vedligeholdelse.
- til selv hurtigt at løse de små problemer der kan opstå, og som ikke kræver assistance af specialuddannet personale.

Den tid, du bruger på at læse denne manual, opvejes rigeligt af de oplysninger og råd, som du herved vil få kendskab til, samt de funktioner og tekniske nyheder, som du vil opdage. Skulle du herefter ønske visse punkter uddybet, står vore forhandlere teknikere til din tjeneste med alle yderligere oplysninger.

For vejledning, se venligst følgende symboler:

 og  Viser i køretøjet og angiver, at du bør konsultere brugervejledningen for detaljerede oplysninger og/eller begrænsninger for handlinger i forhold til udstyr på dit køretøj.

→ Hvor som helst i manualen angiver en overførsel til en side.



hvor som helst i manualen angiver en risiko eller fare eller en sikkerhedsmæssig forskrift.

Beskrivelsen af modellerne i denne manual er udarbejdet ud fra de tekniske specifikationer, der var til rådighed på tidspunktet for redigeringen. **Manualen beskriver det komplette udstyr (både standard og ekstraudstyr), der findes til disse modeller. Udstyret i den enkelte bil er dog afhængigt af versionen, det valgte ekstraudstyr og det land, hvor bilen er solgt.**

Dette dokument kan også indeholde oplysninger om udstyr, som først indføres i løbet af modelåret.

Diagrammerne i brugervejledningen findes som eksempler.

God tur ved rattet i din vogn.

Oversat fra fransk. Al gengivelse eller oversættelse, også delvis, er forbudt uden skriftlig tilladelse fra køretøjsfabrikanten.

INDHOLD

Velkommen om bord i din el-bil	4	Kørsel	165
Udvendig	4	Start, stop motoren	165
Kabine	6	Gearstang	168
Førerplads	8	Motorbremsesystem	172
Kørselshjælp	10	Parkeringsbremse	175
Sikkerhed om bord	12	Miljøet	180
Identifikation af et køretøj – etiketter	14	Gode råd til kørsel, øko-kørsel	181
Motorrummet (rutinemæssig vedligeholdelse)	16	Alarm for tab af dæktryk	185
problemløsning	18	Korrektionssystem og kørselshjælp	189
Lær dit køretøj at kende	20	Hjælpfunktioner under kørslen	194
Køretøj E-Tech 100% electric (EV)	20	fartbegrænsning,	235
Kort	50	Fartpilot	239
Digital nøgle	59	Stop and Go-fartpilot	243
Døre og åbningselementer	62	Active driver assist	260
Ansigtsgenkendelse	69	Parkeringshjælp	273
Forsæder	70	Alarmopkald	302
Bagsædepladser	77	Din komfort	305
SIKKERHEDSSELER	79	MULTI-SENSE	305
Ekstra sikkerhedsudstyr	83	Luftspjæld, opvarmning og klimaanlæg	306
Børns sikkerhed i bilen	92	Multimedieudstyr	322
Barnestole	98	Kabineudstyr	324
Sikkerhed for børn: afbrydelse, aktivering af passage- rairbag foran	115	Opbevaringsrum, kabinefaciliteter	328
Førerpladsen	120	Transport af genstande	332
Informationscenter	124	Vedligeholdelse	336
Advarselslamper	137	Adgang til motoren, niveauer	336
Styretøj	142	Batteri:	341
Set bagfra	144	Rengøring	343
Belysning og signaler	150	Praktiske råd	347
HORN OG TEGNGIVNINGSLYS	158	Dæk	347
Vinduesviskere	159	problemløsning	355

INDHOLD

Forlygter, lygter: udskiftning af pærer	359
Viskerblade, udskiftning	362
Sikringer	364
installation og brug af tilbehør	369
Funktionsfejl	371
Tekniske specifikationer	375
Oplysninger om køretøjet	375
Reservedele og reparationer	381
dokumentation for vedligeholdelse	382
Rustbeskyttelseseftersyn	388

UDVENDIG

1

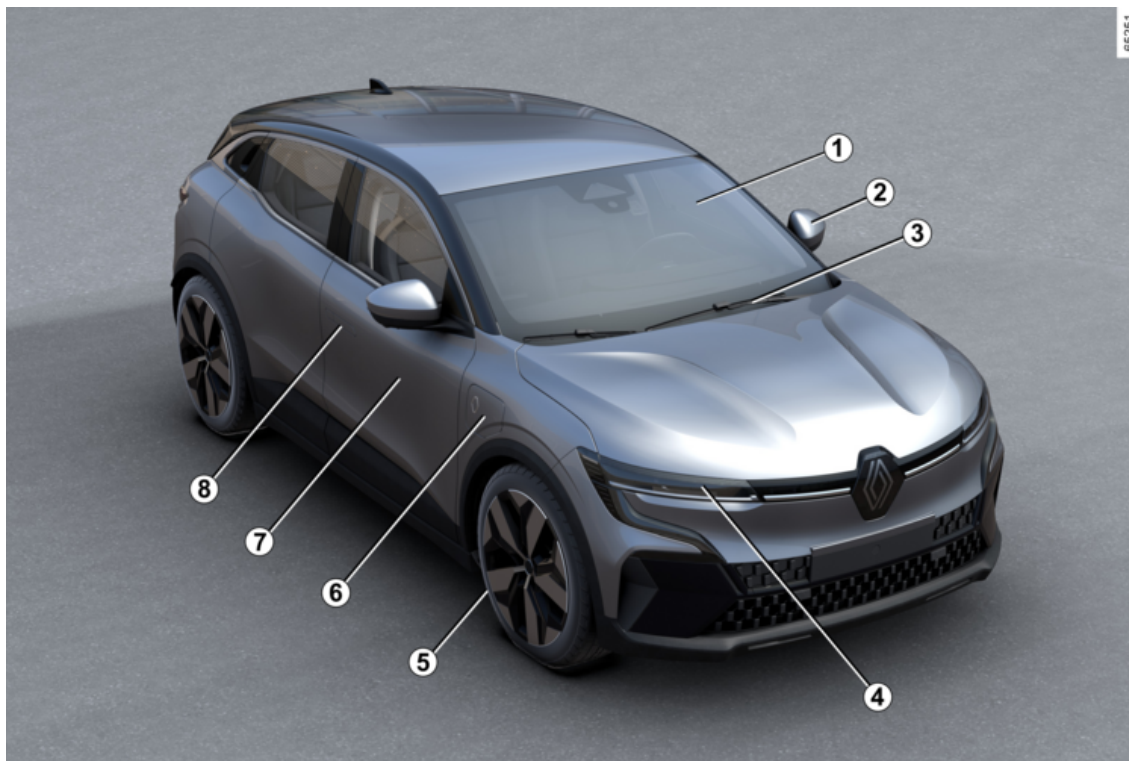

65251

UDVENDIG

1. Elruder → 324
2. side- og bakspejle → 144
3. Bagrudeviskere/sprinklere → 159 → 162
Afdugning → 316
4. Lys: funktion → 150
Lys: udskiftning → 359
5. Dæk → 347
6. Belastning → 28
7. Vedligeholdelse af karosseri → 343
8. → 50 SmartCard
Låsning, oplåsning af døre → 64

KABINE

1

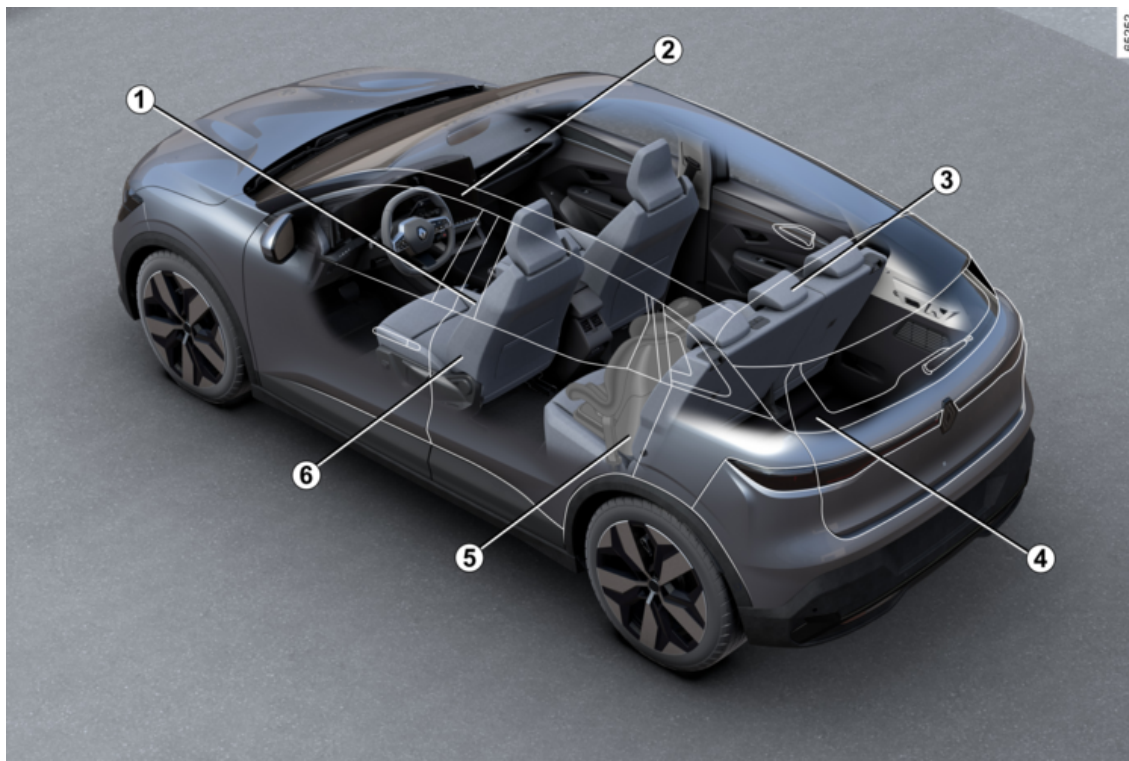

6 - Velkommen om bord i din el-bil

KABINE

1. Indstilling af kørestilling → 79
2. Opbevaringsrum, indretning af kabinen → 328
3. Bageste nakkestøtte → 77
Bagsæde → 78
4. Transport af genstande → 332
5. Børns sikkerhed i bilen → 92
6. Nakkestøtter foran → 70
Forsæder med manuel regulering → 71
Forsæder med elektrisk regulering → 72

FØRERPLADS

1

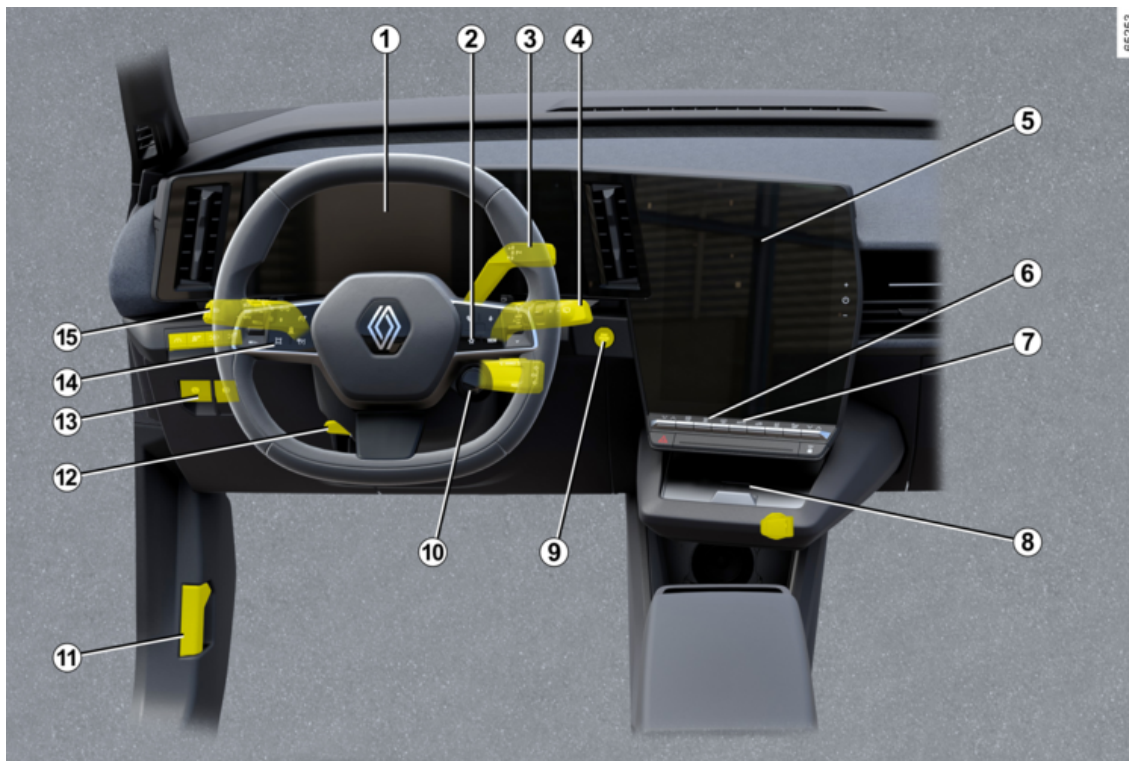

65253

FØRERPLADS

1. Instrumentbræt → 137
2. Betjeninger til Informationscenter → 124
3. Gearstang → 168
4. Betjeningsselement til vinduesvisker/-sprinkler → 159 → 162
5. Multimediefront → 322
6. Opvarmet/opvarmede sæde(r) → 70
7. Varmesystem/aircondition → 313 → 310
8. Opbevaringsrum i midterkonsollen/induktionsopladningszone → 328
9. Knap til start/stop af motor → 165
10. MULTI-SENSE-kontrol → 305
11. Oplåsning af motorhjelme → 336
12. Ratindstilling → 142
13. Elektronisk parkeringsbremse → 175
14. Hastighedsbegrænser → 235
Fartpilot → 239
15. Udvendig belysning → 150



KØRSELSHJÆLP

- Korrektionssystem og kørselshjælp → 189
- Advarsel om vejbaneskift → 195
- Advarsel om vejbaneskift → 202
- Aktiv nødopbremsning → 218
- Aktiv nødbremsning i bakgear → 232
- Advarsel om blind vinkel → 209
- Advarsel ved udkørsel fra parkering → 296
- Alarm for tab af dæktryk → 185
- Hastighedsbegrænser → 235
- Fartpilot → 239
- Stop and Go-fartpilot → 243
- Registrering af vejskilte → 227
- Parkeringsassistent → 284
- Bakkamera → 273
- 360°-kamera → 276
- Håndfri parkering → 291
- Sikker udstigning af køretøj → 299
- Advarsel om sikkerhedsafstand → 214
- Årvågenhedsadvarsel for fører → 225

SIKKERHED OM BORD

1

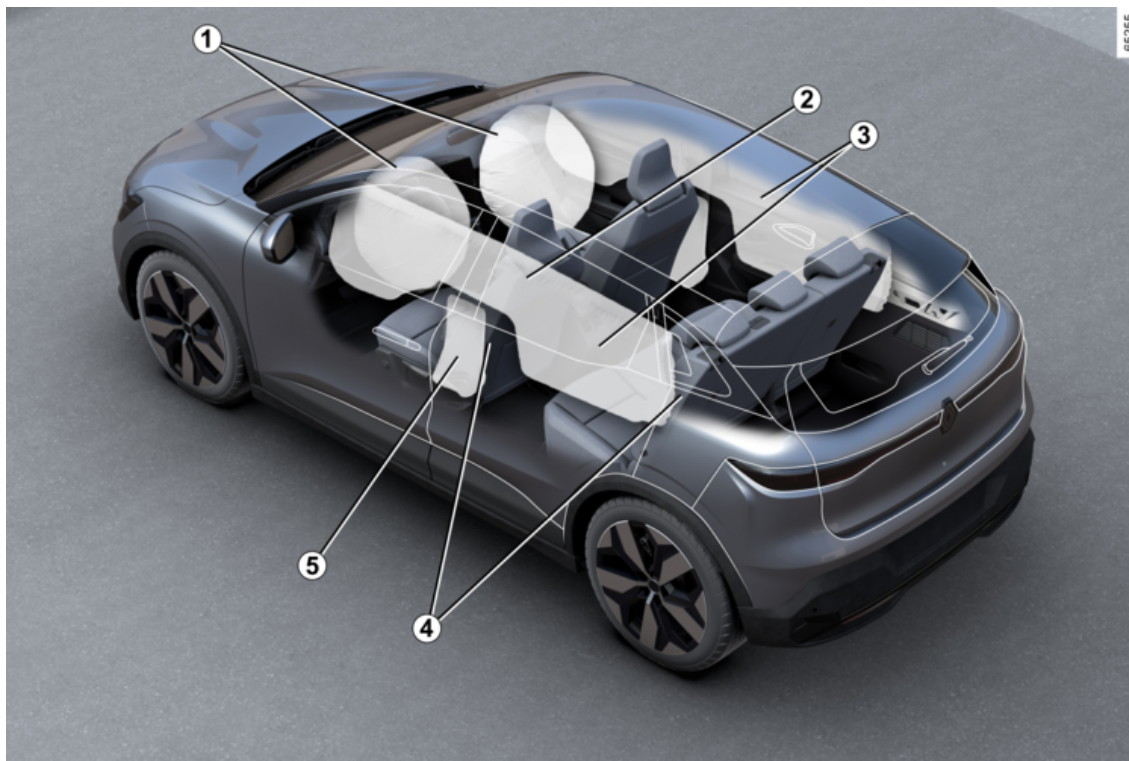

SIKKERHED OM BORD

1. Airbags foran → 84
Deaktivering af airbag på forreste passagersæde → 115
2. Central airbag → 89
3. Gardinairbags → 89
4. Sikkerhedsseler → 79
5. Sideairbags → 89

IDENTIFIKATION AF ET KØRETØJ - ETIKETTER

1

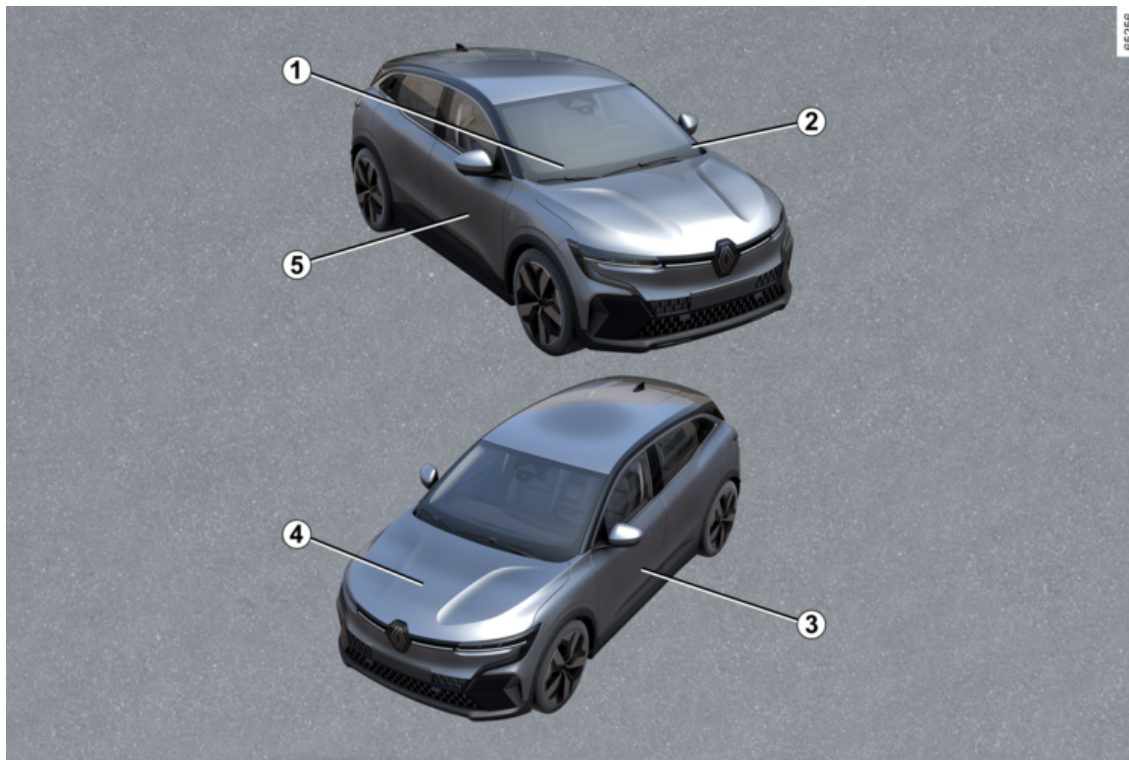

IDENTIFIKATION AF ET KØRETØJ – ETIKETTER

1. Tekniske oplysninger til redningstjenesterne → **375**
2. Påmindelse om identifikationsnummer → **0**
3. Dæktryksmærkater → **185** → **347**
4. Motoridentifikation → **376**
5. Fabrikationsplade → **0**

MOTORRUMMET (RUTINEMÆSSIG VEDLIGEHOLDELSE)

1

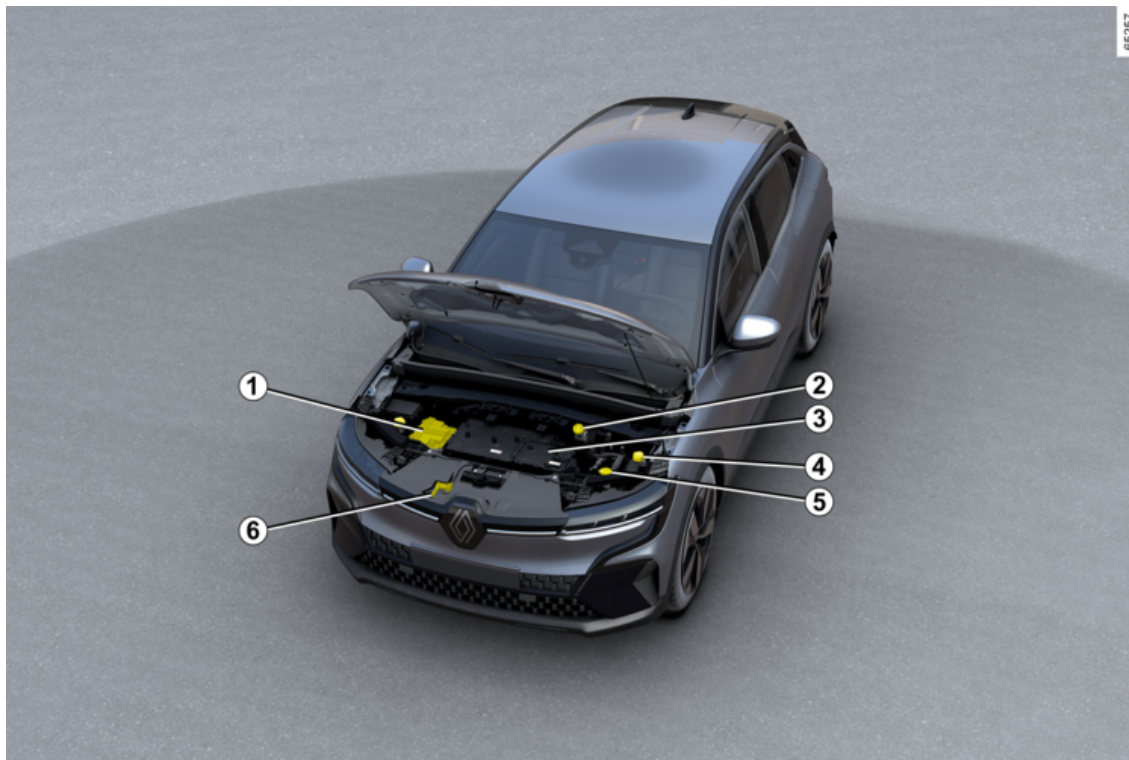

MOTORRUMMET (RUTINEMÆSSIG VEDLIGEHOLDELSE)

1. Batteri → 341
2. Bremsevæske → 339
3. Elektrisk kredsløb "400 volt" → 20
4. Kølevæske → 338
5. Sprinklervæske → 340
6. Åbning af motorhjelme → 336

PROBLEMLØSNING

1

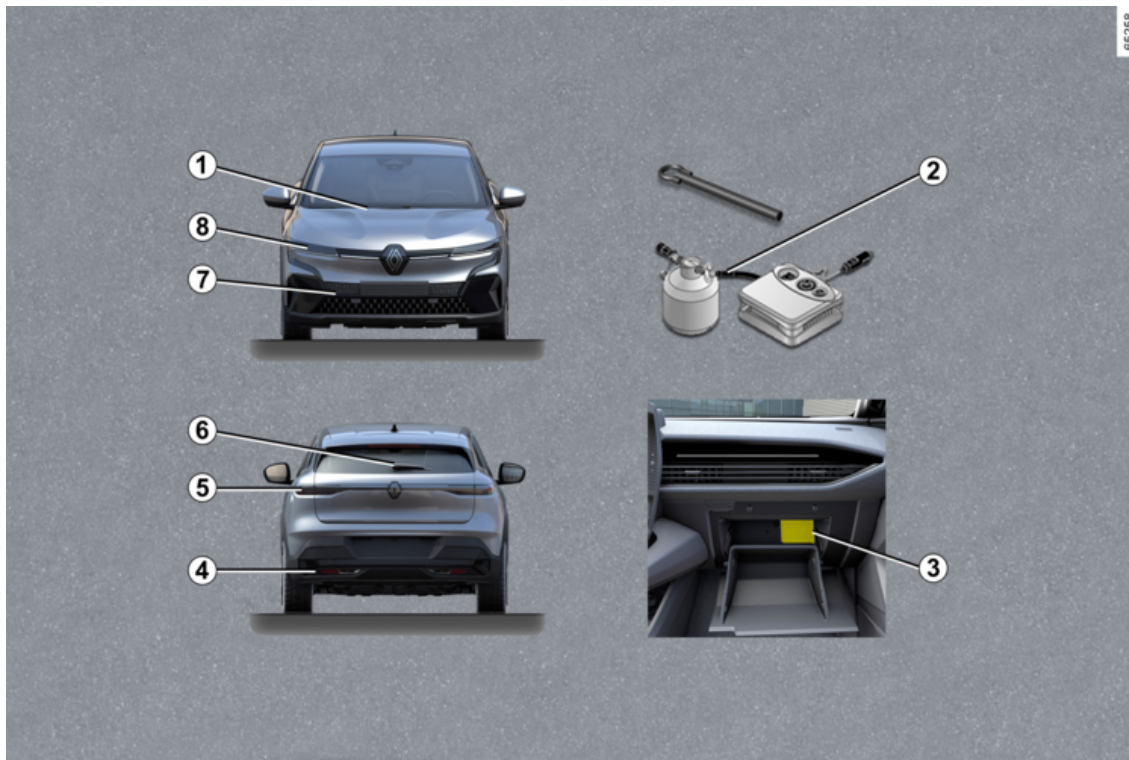

PROBLEMLØSNING

1. Udskiftning af viskerblad(e) på forrudevisker → 362
2. Punktering → 350
Værktøj → 354
3. Sikringer → 364
4. Bugseringspunkt bagtil → 355
5. Udskiftning af baglygtepærer → 359
- 6 Udskiftning af viskerbladet til bagruden → 362.
7. Bugseringspunkt foran → 355
8. Udskiftning af forlygtepærer → 359

KØRETØJ E-TECH 100% ELECTRIC (EV)

2

KØRETØJ E-TECH 100% ELECTRIC (EV)

præsentation

El-køretøjet har specifikke karakteristika men fungerer på en måde, der ligner et køretøj med varmekraftmotor.

Den grundlæggende forskel ved el-køretøjet er, at der udelukkende anvendes el-energi i stedet for brændstof til køretøjer med varmekraftmotor.

Vi anbefaler derfor at læse denne vejledning igennem, da den beskriver dit el-køretøj.

KØRETØJ E-TECH 100% ELECTRIC (EV)

Skematisk diagram over elbiler

2

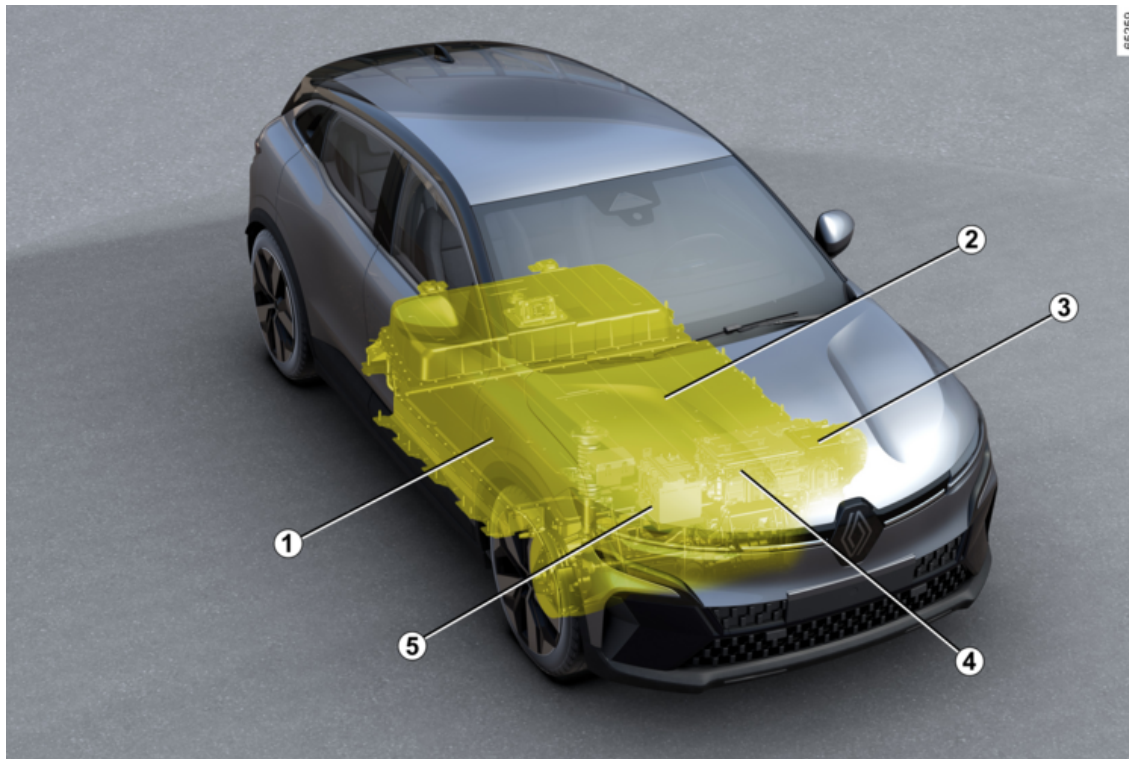

KØRETØJ E-TECH 100% ELECTRIC (EV)

1. Elektrisk opladningsforbindelse (passagerside)
2. "400 V" batteripakke
3. El-motor
4. Orangerfarvede el-kabler
5. 12 V-batteri

KØRETØJ E-TECH 100% ELECTRIC (EV)

Tilsluttet service

2

præsentation

Dit el-køretøj har tilsluttede tilknyttede tjenester, der gør det muligt at kende og/eller styre:

- køretøjets opladningsstatus med advarsel om lavt batteriniveau;
- Programmering af opladning af batteriet afhængigt af bestemte foreslåede valg.
- køretøjets resterende kørestrækning;
- ...

Du kan få adgang til disse tjenester ved hjælp af:

- eksterne digitale enheder (mobiltelefon, tablet osv.);
- køretøjets multimedieskærm.

Du kan finde flere oplysninger i instruktionerne til multimedieudstyret eller ved at kontakte en godkendt forhandler.



Du kan abonnere på en tilsluttet service eller forlænge den via en autoriseret forhandler

Batterier

Elkøretøjet har to typer batterier:

- en "400 V" batteripakke,
- et "12 V"-batteri.

"400 V" batteripakke

Batteriet opbevarer den nødvendige energi til dit el-køretøjs motors funktion. Som alle andre batterier aflades det ved brug, og det skal derfor oplades regelmæssigt.

Du behøver ikke vente på, at den når reserveniveau, før du genoplader dit batteri.

Opladningstiden varierer afhængigt af den specifikke type murbeslag eller offentligt strømudtag, som du vil slutte det til.

Dit køretøjs rækkevidde afhænger af opladningen af batteripakken, men også af din køremåde ➔ **183**.

Køretøjets klimaanlæg bruges til at afkøle batteripakken.

Du skal få dit klimaanlæg kontrolleret af en kvalificeret fagmand for at bevare batteripakkens levetid. Især hvis du bemærker en reduktion i klimaanlæggets ydeevne.

12 volts batteri

Det andet batteri på dit køretøj er et 12 V-batteri: Det leverer den energi, der kræves til betjening af køretøjets

udstyr (lygter, vinduesviskere, bremsehjælp osv.).

(A)

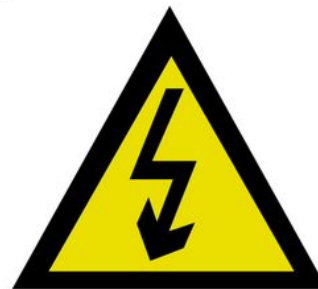

Symbolet **A** viser dit køretøjs elektriske komponenter, der kan udgøre en risiko for din sikkerhed.

61607

KØRETØJ E-TECH 100% ELECTRIC (EV)

"400 V"-strømkredsløb

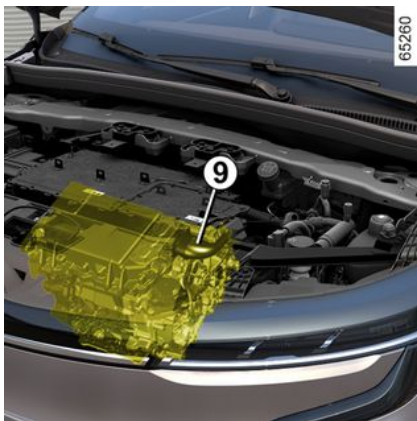

Det elektriske "400 volt" kredsløb kan genkendes på de orange kabler

9 og delene med symbolet .



El-køretøjets fremdriftssystem anvender en jævnspænding på ca. 400 volt.

Systemet kan være varmt, efter at tændingen er afbrudt. Overhold advarselsbeskederne, der står på mærkerne i køretøjet. Enhver indgriben eller ændring af køretøjets elektriske 400 volt system (komponenter, kabler, konnektorer, batteri) er strengt forbudt på grund af de risici, det kan udgøre for din sikkerhed. Kontakt et autoriseret værksted.

Risiko for alvorlige forbrændinger eller elektriske stød kan medføre døden.

Kørsel

Som med en bil med automatgear skal du vænne dig til ikke at bruge din venstre fod og ikke bremse med den.

Når du løfter foden fra speederen, eller når du trykker på bremsepedalen under opbremsning, generer motoren elektrisk strøm under hastighedsreduktionen, som anvendes til

at bremse køretøjet og genoplade batteriet → 181.

Dårligt vejr, oversvømmede veje:



Kør ikke på en oversvømmet vej, hvis vandstanden overstiger den nederste fælgkant.



Motorbremsen kan under ingen omstændigheder erstatte trykket på bremsepedalen.

Støj

El-køretøjer er særdeles lydløse. Det er du ikke vant til endnu, og andre trafikanter heller ikke. De har vanskeligt ved at høre, om motoren kører.

Da motoren er stille, hører du lyde, som du ikke er vant til at høre (aerodynamiske lyde, pneumatikken, mv.).

Hver gang tændingen er afbrudt, slås ventilationen fra efter ca. 10 sekunder.

2

KØRETØJ E-TECH 100% ELECTRIC (EV)

2



Gener for kørsel

I førersiden må der kun anvendes måtter, der er tilpasset bilen, og som fastgøres med de forud installerede elementer. Kontrollér regelmæssigt, at de sidder godt fast. Der må ikke lægges flere måtter oven på hinanden.

Risiko for at pedalerne sætter sig fast



Dit el-køretøj er lydløst. Før du forlader det, skal du standse motoren med foden på bremsen.

RISICI FOR ALVORLIGE PERSONSKADER

Fodgængeradvarsel

Fodgængeradvarslen gør det muligt at advare andre om din tilstedeværelse, især fodgængere og cyklister.

Når motoren startes, aktiveres fodgængeradvarslen automatisk. Lyden udsendes, når køretøjet kører med en hastighed mellem cirka 1 og 30 km/t.

For flere oplysninger om fodgængerhornet henvises til multimedievejledningen.

I tilfælde af funktionsfejl i fodgængerhornet



lyser advarselsslampen på instrumentpanelet ledsaget af meddelelsen "Udvendig lydfejl".

Kontakt en autoriseret forhandler.

Vigtige anvisninger



Læs venligst disse instrukser omhyggeligt. Manglende overholdelse af disse instrukser kan medføre **risiko for brand, alvorlige legemsbeskadigelser eller stød, der kan føre til dødsfald.**

I tilfælde af uheld eller stød.

I tilfælde af ulykke eller stød på undervognen (eksempel: kontakt med en stander, en høj fortovs kant eller andre genstande i bebyggede områder) kan det elektriske kredsløb eller traktionsbatteriet blive beskadiget.

Få vognen kontrolleret på et autoriseret værksted.

Rør aldrig ved "400 V"-komponenterne eller de orange ledninger, der kan ses inde- og udefra køretøjet.

I tilfælde af alvorlig skade på batteriet kan der eventuelt forekomme lækager:

- rør aldrig ved væsker (flydende osv.), der kommer fra batteriet;
- I tilfælde af kropskontakt, skal du skylle grundigt med vand og hurtigst muligt kontakte en læge.

I tilfælde af et selv let stød mod ladeklappen og/eller ventilen bør de hurtigst muligt kontrolleres på et autoriseret værksted.

I tilfælde af brand

I tilfælde af brand skal du straks tømme og forlade køretøjet, kontakt brandvæsenet og præciser, at det drejer sig om et el-køretøj.

Hvis du er nødt til at gribe ind, skal du kun bruge ABC- eller BC-brandslukningsmidler, der er egnede til slukning af brande i elektriske systemer. Brug ikke vand eller andre slukningsmidler.

I alle tilfælde af beskadigelse af det elektriske kredsløb, skal du ringe til et af bilmærkets værksteder.

Vedrørende enhver form for bugsering

→ 355.

Vask af køretøjet

Vask aldrig motorrummet, ladestikket eller batteriet ved højtryksspuling.

Der er risiko for at beskadige det elektriske kredsløb.

Vask aldrig køretøjet under opladning. Ladekablet må ikke vaskes, mens køretøjet oplader. Vask aldrig ladekablet og ladekablets stik, når kablet ikke er tilsluttet, for at forhindre korrosion af ladebenene.

Risiko for elektriske stød, der kan føre til dødsfald.

KØRETØJ E-TECH 100% ELECTRIC (EV)

Opladning

2

Skematisk diagram

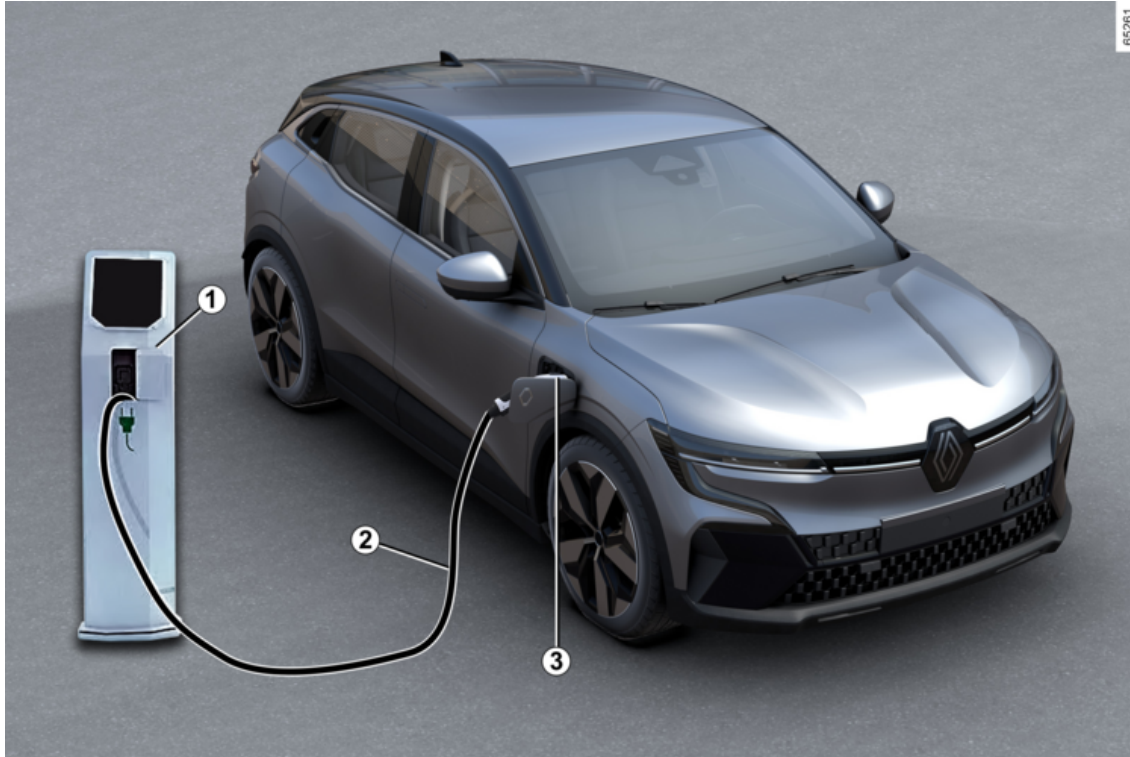

KØRETØJ E-TECH 100% ELECTRIC (EV)

1. Specifikt vægstik eller genopladningsterminal.
2. Opladningskabel.
3. Elektrisk opladningsstik (passagerside).



Vedr. alle spørgsmål om det nødvendige udstyr til opladning, kontaktes en repræsentant for mærket.



Vigtige anbefalinger til opladning af dit køretøj

Læs venligst disse instrukser omhyggeligt. Manglende overholdelse af disse instrukser kan medføre **risiko for brand, alvorlige legemsbeskadigelser eller stød, der kan føre til dødsfald.**

Opladning

Foretag ikke indgreb på køretøjet under opladning (vask, indgreb i motorrummet...).

Hvis der er vand, tegn på rust eller fremmedlegemer i ladeledningens stik eller køretøjets ladestik, må køretøjet ikke oplades. Brandfare.

Forsøg ikke at berøre ledningens kontaktender, stikkontakten eller køretøjets ladestik eller at indføre genstande i dem.

Slut aldrig ladeledningen til en adaptor, et multistik eller en forlængerledning.

Det er forbudt at anvende en generator.

Køretøjets ladestik og ladeledningen må ikke demonteres eller modificeres. Brandfare.

Der må ikke foretages ændringer til eller indgreb på elinstallationen under opladning.

Efter et selv let stød mod ladeklappen og/eller ventilen bør de hurtigst muligt kontrolleres på et autoriseret værksted.

Pas godt på kablet: Træd ikke på det, put det ikke i vand, træk ikke i det, og udsæt det ikke for stød.

Kontrollér regelmæssigt, at ladekablet er i god stand.

I tilfælde af beskadigelse af opladningskablet (korrosion, bliver brun, brud osv.), enheden eller køretøjets elektriske ladestik må de ikke bruges. Henvend dig til en repræsentant for mærket for udskiftning.

Hvis ladeklappens låsemekanisme ikke aktiveres, og/eller køretøjets ladestik ikke låses op, skal du kontakte en godkendt forhandler.

KØRETØJ E-TECH 100% ELECTRIC (EV)

Ladekabel A

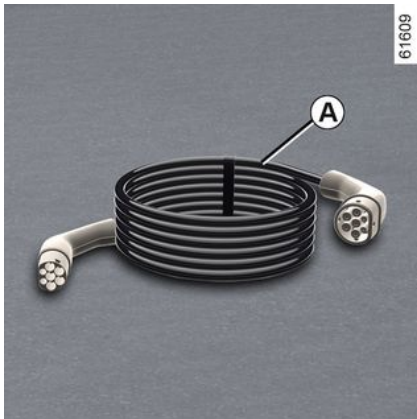

Dette kabel er specifikt for dit køretøj og er beregnet til tilslutning af stikkontakter eller offentlige terminaler for at aktivere standardopladning af batteriet.

i Det anbefales først og fremmest at bruge en ladeledning, der giver en opladning af batteriet ved standardbrug.

i Før du rengør ladekablet, skal du sørge for, at det er frakoblet.

Rengør kablet med en klud, der er let fugtet med vand. Ved rengøring skal du sørge for, at kluden ikke kommer i kontakt med enderne af kablet (stik, ladeben) for at undgå risiko for korrosion.

i Hvert opladningskabel opbevares i køretøjets bagagerum → 67.

Ladekabel B

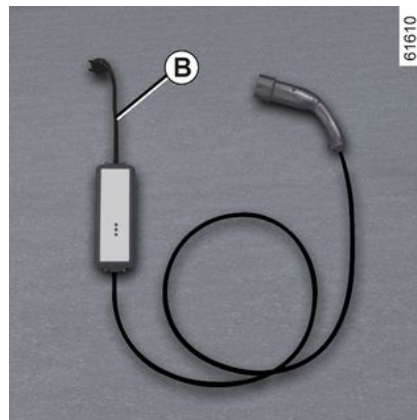

Dette kabel kan bruges til:

- Ved normal brug i stikkontakt, der kun anvendes til køretøjet (14 A-/16 A-opladning),
- lejlighedsvis opladning i en almindelig stikkontakt (ladestrøm 8 A), hvis du f.eks. ikke er hjemme.

I alle tilfælde skal stikkene monteres som angivet i instruktionerne, der følger med ladekablet **B**.

KØRETØJ E-TECH 100% ELECTRIC (EV)

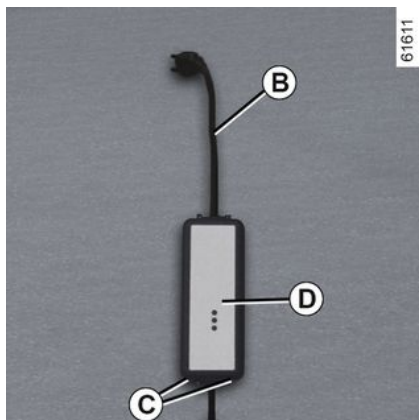

Læs under alle omstændigheder brugervejledningen til ladekablet **B** grundigt.

i Lad aldrig beslaget hænge i ledningen. Brug kroge **C** til at hænge det op.

i Hvis der opstår en fejl-funktion under opladningen (rød kontrollampe vises på enheden **D**), skal opladningen straks standses. Der henvises til ledningens brugervejledning.

Vigtige anvisninger

2



Vigtige anbefalinger til opladning af dit køretøj

Læs venligst disse instrukser omhyggeligt. Manglende overholdelse af disse instrukser kan medføre **risiko for brand, alvorlige legemsbeskadigelser eller stød, der kan føre til dødsfald.**

Valg af ladeledning

De standardladeledninger, der leveres med køretøjet, er specifikt udviklet til dette køretøj. De er beregnet til at beskytte i mod risikoen for elektriske stød, der vil kunne medføre dødsfald eller risiko for brand.

Må ikke anvendes sammen med opladningskabler fra tidligere køretøjer, da de ikke er tilpasset.

Af hensyn til din sikkerhed, er anvendelse af et ladekabel, der ikke er foreskrevet af fabrikanten, strengt forbudt. Ikke-overholdelse af denne forskrift kan medføre risici for brand eller elektriske stød, der kan medføre dødsfald. For valg af et ladekabel, der er tilpasset dit køretøj, bedes du rette henvendelse til et autoriseret værksted for dit bilmærke.

Brug af opladningskablet B

Læs omhyggeligt den brugsanvisning, der fulgte med ladekablet, så du kender forholdsreglerne for brugen af produktet og de nødvendige elektriske karakteristika ved den elektriske installation af strømudtaget.

Monteringsvejledning

Vægstik

Få installeret et specifikt murbeslag af en professionel.

I tilfælde af opladning i hjemmet

Få en uddannet fagmand til at kontrollere, at hvert stik, som du vil slutte opladningskablet til, overholder de standarder og bestemmelser, der er gældende i dit land, og at det overholder de specifikationer, der er beskrevet under oplysningerne om "Strømforsyningssystemer".

Strømforsyningssystemer

Brug kun opladningsterminaler, der overholder IEC 61851-1-standarden, og tilslutningspunkter, der er beskyttet af:

- en reststrømsenhed på 30 mA, type A, der er specifik for det anvendte stik,
- en enhed til overstrømsbeskyttelse,
- overstrømsbeskyttelse i forbindelse med lyn i udsatte områder (IEC 62305-4);

KØRETØJ E-TECH 100% ELECTRIC (EV)

- en jordforbindelse, der overholder standarderne i det relevante land.

KØRETØJ E-TECH 100% ELECTRIC (EV)

Ladetyper, der overholder europæiske standarder

Vekselstrøm (AC)

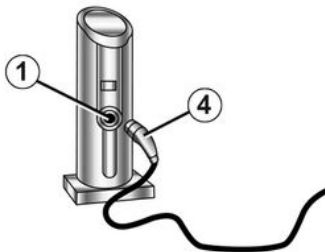

62364

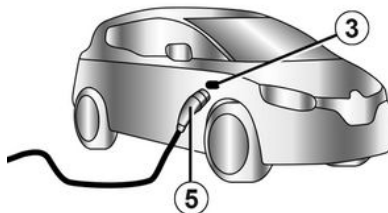
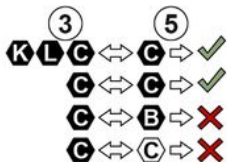





Hvis oplysningerne vises på køretøjets ladeklap, skal du følge instruktionerne herunder.

Før du tilslutter et ladekabel, skal du kontrollere, at:

- Farven og et af bogstaverne på indgangsstikket **1** svarer til farven og et af bogstaverne på enden **4** af kablet;
- Farven og et af bogstaverne på indgangsstikket **3** svarer til farven og et af bogstaverne på enden **5** af kablet.

KØRETØJ E-TECH 100% ELECTRIC (EV)

Mærkater

Ladetype	Vekselstrøm (AC)			
Tilslutning	Opladningspol 1/Opladningskabel 4		Køretøj 3/ladekabel 5	
Ladetyper, der overholder europæiske standarder (i alle andre tilfælde kontaktes en godkendt forhandler).				

2

KØRETØJ E-TECH 100% ELECTRIC (EV)

Jævnstrøm (DC)

62378

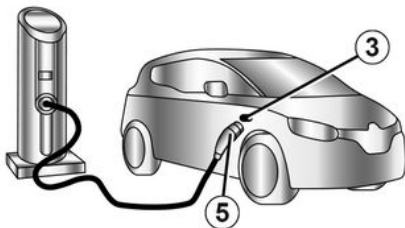
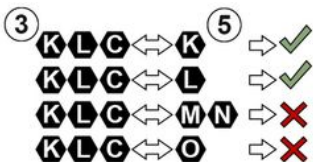





Hvis oplysningerne vises på køretøjets ladeklap, skal du følge instruktionerne herunder.

Før du tilslutter et opladningskabel, skal du kontrollere, at farven og et af bogstaverne på indgangsstikket **3** svarer til farven og et af bogstaverne på enden **5** af opladningskablet.

KØRETØJ E-TECH 100% ELECTRIC (EV)

Mærkater

Ladetype	Jævnstrøm (DC)				
Tilslutning	Køretøj 3 / ladekabel 5				
Ladetyper, der overholder europæiske standarder (i alle andre tilfælde kontaktes en godkendt forhandler).					

KØRETØJ E-TECH 100% ELECTRIC (EV)

Elektrisk ladestik 3

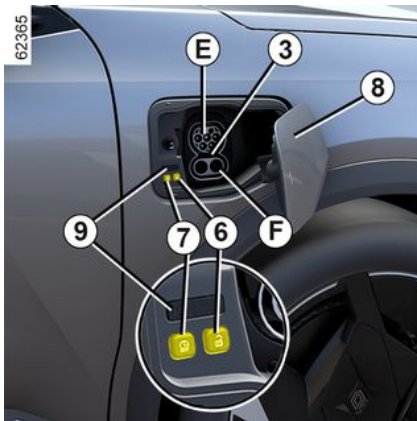

Bemærk: I tilfælde af snedække fjernes sneen omkring køretøjets ladestik i passagersiden, før tilslutning eller afbrydelse.

Sne i stikket kan faktisk forhindre indsætning af ladeledningen i stikket.

Køretøjet er udstyret med to opladningsforbindelser, der er placeret foran på køretøjet i passagersiden:

- stik **E** til opladning på op til 22 kW;
- stik **F** til hurtig opladning (afhængigt af køretøjet).

Der er også to knapper placeret inde i ladeklappen:

- Knappen **6**  låser ladekablet op;

- knap **7**  kan bruges til at stoppe opladningsprogrammet (hvis det tidligere er konfigureret) for at starte opladningen af køretøjet med det samme.

Forholdsregler

Til daglig brug anbefales det, at du oplader dit køretøj til 80 % for at forbedre batteriets levetid.

Undgå at lade og parkere køretøjet under ekstreme temperaturforhold (varme eller kulde).

Under ekstreme forhold kan opladning tage flere minutter, før den går i gang (den tid, det tager for at nedkøle eller opvarme batteriet).

Når køretøjet er parkeret i mere end 7 dage ved temperaturer under cirka -25 °C, kan opladning af batteriet blive umulig.

Hvis køretøjet parkeres i over tre måneder med et opladningsniveau nær nul, kan opladning af batteriet blive umulig.

Det tilgængelige energiniveau afhænger af batteriets temperatur. Det kan derfor variere mellem standsning og genstart af køretøjet, hvis batteriet er koldt eller varmt.

For at bibeholde en levetid for dit batteri, skal du undgå at parkere dit køretøj i over en måned med et højt opladningsniveau, især i perioder med stærk varme.

Prioriter opladning af batteriet efter kørsel og/eller på et tempereret sted. I modsat fald kan opladningen tage længere tid eller blive umulig.

Det anbefales at genoplade køretøjet efter kørslen, hvis opladningsniveauet er lavt (< 25 %), og ved temperaturer under frysepunktet.

Gode råd

- Prioriter parkering og genopladning af køretøjet på et skyggefuldt/overdækket sted, når det er meget varmt.
- Opladning kan finde sted i regn- eller snevejr.
- Aktivering af aircondition forlænger den nødvendige ladetid.

Genopladning af batteriet

Køretøjet stationært, tænding slukket:

- tag opladningskablet **2**, der findes i opbevaringsbakken i køretøjets bagagerum.
- Tryk på ladeklappen **8** for at låse den op. Kontrollampen **9** lyser hvidt.

KØRETØJ E-TECH 100% ELECTRIC (EV)

 Når ladeklappen er åben eller ikke lukket ordentligt, vises meddelelsen "Ladeklap åben" på instrumentbrættet, afhængigt af køretøjet.

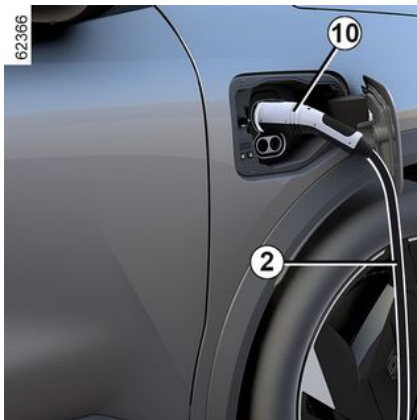

- Tilslut enden af ledningen til strømforsyningen.
- Grib håndtaget **10**.
- Tilslut ledningen på vognen. Kontrollampen **9** blinker hvidt;

 Brug ikke ladeklappen **8** til at hænge ladekablet **2** på under opladning af køretøjet.

 Hvis du netop har accepteret en systemopdatering via multimediesystemet, vil opladning af batteripakken blive forsinket eller annulleret. Vent, indtil opdateringen er afsluttet, før du tilslutter ladekablet til køretøjet. Der henvises til multimedievejledningen for yderligere oplysninger om systemopdateringer.

- Når du har hørt et låseklik, skal du sørge for, at ladeledningen er ordentligt tilsluttet. For at kontrollere låsningen trækkes der moderat i håndtaget **10**.
- hvis du har programmeret en senere opladning, og du ønsker at starte opladningen med det samme, skal du trykke på knappen **7** for at starte opladningen → **318**.

Ladeledningen tilkobles automatisk køretøjet. Det gør det umuligt at koble køretøjets ledning fra køretøjet.

 Ladeledningen skal ubetinget rulles ud for at undgå overophedning.



Brug ikke forlænger, multistik eller adaptor.
Brandfare.

Under opladning blinker indikatorlyset **9** blåt.

Når opladningen starter, vises følgende information på instrumentbrættet:

- energiniveaue på batteriindikatorlampen **12**;

KØRETØJ E-TECH 100% ELECTRIC (EV)

2

i Opladningstiden for batteriet afhænger af den resterende mængde energi og den leverede effekt fra strømudtaget. Informationen vises på instrumentbrættet under opladningen → 131.

Bemærk: Under visse forhold kan den faktiske opladningstid være længere end den opladningstid, der vises på instrumentbrættet. Dette afhænger af:

- kvaliteten af elnettet,
- det oprindelige ladeniveau,
- udendørstemperaturen er for kold.
- ...

Hvis der er problemer med ladekablet, anbefaler vi, at du udskifter det med et kabel, der er identisk med originalen. Ret henvendelse til et autoriseret værksted.

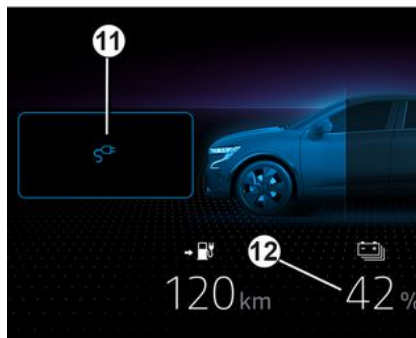

- Batteriets opladningsniveau.
- En anslået resterende ladetid (fra omkring 95 % opladning vises dette ikke længere).
- indikatorlyset 11 angiver, at køretøjet er forbundet til en strømkilde;
- Køretøjets kørestrækning vil variere afhængigt af opladningsniveauet.

Displayet på instrumentbrættet forsvinder efter nogle sekunder. Den vises igen på instrumentbrættet, når en dør åbnes.

Når opladningen er fuldført, vises indikatorlampen 9 med grønt.

Det er ikke nødvendigt at være på reserveden for at genoplade dit køretøj.

Funktionsfejl

Hvis kontrollampen 9 lyser konstant rødt, skal du kontakte en autoriseret forhandler.

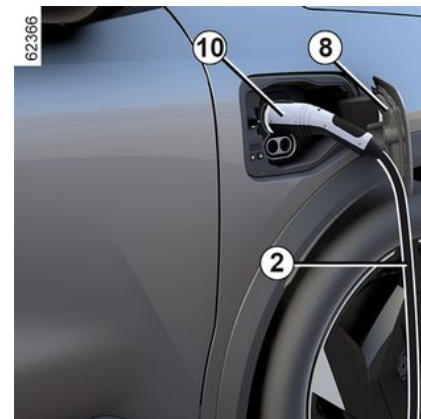

Forholdsregler under udtagning af stikket

- Tryk på knappen 6, eller **tryk på og hold** knappen til døroplåsning på kortet nede for at frigøre køretøjets ladekabel.
- Grib håndtaget 10.

i Du skal overholde opladningsrækkefølgen.

KØRETØJ E-TECH 100% ELECTRIC (EV)

- Tag ladekablet **2** ud af køretøjets stik.
- Du skal lukke ladeklappen **8**, og trykke på den for at låse den.
- Tag kablet **2** ud af strømforsyningen **7**.
- Opbevar ledningen **2** i opbevaringsrummet i dit bagagerum.

Bemærk: Umiddelbart efter en lang opladning af batteripakken kan kablet være varmt. Brug håndtagene.



Efter et tryk på ladekablet oplåsningsknap har du 30 sekunder til at tage den ud, inden den igen låser fast.

Etiket 13

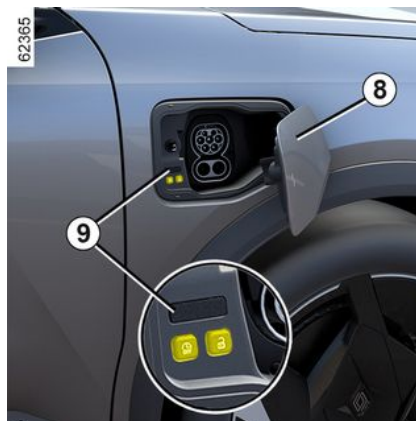

Mærkatens **13**, der er placeret på ladeklappen **8**, indeholder oplysninger om opladningsfunktionen i henhold til status for kontrollampen **9**:

- når den blinker hvidt, betyder det, at ledningen er tilsluttet køretøjet, og at systemet udfører sine kontroller.
- når den lyser konstant blå, indikerer dette, at opladningsprogrammering er aktiveret;
- blinker blå: opladningen er i gang, eller køretøjet bruger lysnettet til sin drift (f.eks. til aircondition i kabinen);
- når den lyser konstant grønt, indikerer dette, at køretøjet er fuldt opladet;

- Blinker grønt: når Vehicle to Grid (V2G) → **48** eller Vehicle to Load (V2L) → **42** er aktiveret;
- Når den lyser konstant rødt, indikerer dette en driftsfejl.

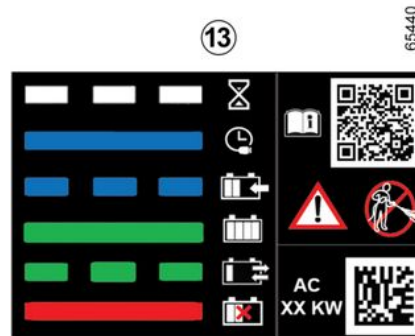

Mærkatens **13** i højre side påmindrer dig om følgende instruktioner:

- Vask ikke ladeklappen ved hjælp af en højtryksrenser.
- med standset køretøj kan ventilen og ladeklappen være åben;
- Når køretøjet køres, skal ventilen og ladeklappen være lukkede.
- Åbn klappen for at tilslutte opladningskablet.
- Luk klappen igen, når den er frakoblet.

KØRETØJ E-TECH 100% ELECTRIC (EV)

- tilslut til en almindelig stikkontakt, en alternativ spændingsopladnings-terminal eller en hurtigopladnings-terminal;
- Se køretøjets brugervejledning for at få oplysninger om opladning.

2

Vehicle to Load (V2L) funktion

Når køretøjet holder stille, og parkeringsbremsen er aktiveret, giver funktionen "Vehicle to Load" (V2L) dig mulighed for at tilslutte elektriske enheder direkte til køretøjet.

Systemet leverer AC-strøm (op til 16 A/3,7 kW) vha. den elektriske energi, som er lagret i dit køretøjs batteripakke → 20.

V2L-stikket giver dig mulighed for at tilslutte og betjene forskellige elektriske enheder vha. opladningsstikket foran på dit køretøj.

Vigtige anvisninger



Læs venligst disse instrukser omhyggeligt. Manglende overholdelse af disse instrukser kan medføre **risiko for brand, alvorlige legemsbeskadigelser eller stød, der kan føre til dødsfald.**

Forholdsregler, der skal tages, når du bruger V2L-funktionen.

Forsøg ikke at forsyne dit hjem med strøm, da dette kan føre til skader og elektriske stød.

Vask ikke køretøjet, og arbejd ikke i motorrummet, mens du bruger V2L-funktionen.

Brug ikke V2L-funktionen.

- hvis der er vand i V2L-stikket eller i køretøjets ladestik;
- hvis køretøjets V2L-stik eller ladeindgangsstik er beskadiget (ødelagt, tegn på korrosion, misfarvning osv.), skal du kontakte en godkendt forhandler for at aftale en udskiftning.
- udendørs, hvis vejrforholdene ikke er gunstige (regn, risiko for lynnedslag osv.).

Anbring ikke metalgenstande på V2L-stikket.

Du må ikke ændre eller gribe ind i V2L-stikket, mens du bruger V2L-funktionen.

Slut aldrig en adapter til V2L-stikket.

Forholdsregler, der skal træffes ved håndtering og brug af V2L-stikket.

Brug kun V2L-stikket, der leveres sammen med køretøjet. V2L-stikket er udviklet specielt til dette køretøj. Af hensyn til din sikkerhed er anvendelse af et V2L-stik, der ikke er anbefalet af fabrikanten, strengt forbudt. Kontakt en godkendt forhandler for at få flere oplysninger om, hvilket V2L-stik der passer til dit køretøj.

Anbring ikke nogen genstande på V2L-stikket, og hæng ikke enheder op i deres strømkabel fra vekselsstrømsstikket på V2L-stikket. **Der er risiko for beskadigelse.**

Pas på V2L-stikket.: Du må ikke adskille det, nedsænke det i vand eller trække i det, mens det er tilsluttet, og lad ikke noget banke imod det. Kontroller regelmæssigt stikkets tilstand før hver brug.

Forholdsregler, der skal træffes ved brug af elektriske/elektroniske enheder.

Før du tilslutter og bruger en enhed (forlængerledning, multistik osv.), skal du kontrollere forsigtighedsreglerne for brug ved at henvise til brugervejledningen.

Tilslut ikke:

- enheder, der kræver jævnstrøm, såsom medicinsk udstyr. Strømforsyningen kan afbrydes afhængigt af køretøjets driftsforhold;

KØRETØJ E-TECH 100% ELECTRIC (EV)

- enheder, der bruger mere end 16 A;
- enheder, der ikke overholder nationale bestemmelser og standarder;
- beskadiget udstyr (f.eks. enheder, kabler);
- udstyr, hvis oprindelige anbefalinger til brug ikke er tilpasset det miljø, hvori de skal anvendes (risici i forbindelse med kontakt med støv og vand);
- mere end et multistik. Under brug må du ikke tilslutte produkter, der bruger mere end 8 A;
- en forlængerledning på mere end 20 m. Hvis den bruges, skal du rulle den helt ud.

2

KØRETØJ E-TECH 100% ELECTRIC (EV)

Vehicle to Load (VLC) stik A

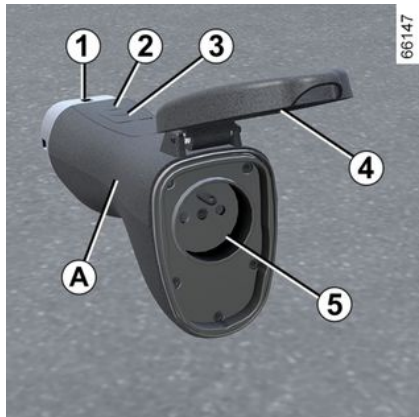

1. Strømuttag,
2. Advarsel lampe ved driftsfejl:
3. Start/stop-kontakt;
4. Beskyttelseskappe;
5. AC-outputkontakt.



Før du udfører vedligeholdelse på V2L-stikket, skal du sørge for, at stikket er afbrudt.

Rengør stikket vha. en klud, der er let fugtet med vand.

Ved rengøring skal du sørge for, at kluden ikke kommer i kontakt med enderne af konnektoren (stik, opladningsben) for at undgå risiko for korrosion.

Handling



Sørg for, at parkeringsbremsen altid er aktiveret, når V2L-funktionen er i brug.



Du skal overholde den rækkefølge, som V2L-stikket tilsluttes/frakobles i.



Før du tilslutter eller frakobler en enhed, skal du sørge for, at indikatorlampen **2** på stik V2L-stikket er slukket.

Sådan tilsluttes V2L-stikket

Når køretøjet holder stille, åbningselementerne er låst op, og tændingen er slukket:

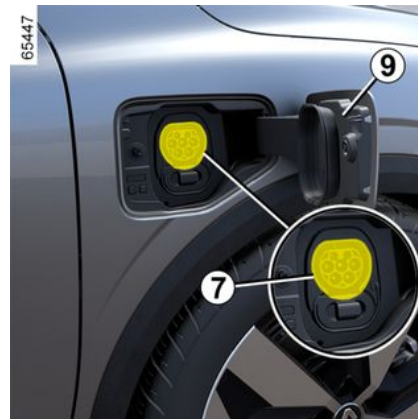

KØRETØJ E-TECH 100% ELECTRIC (EV)

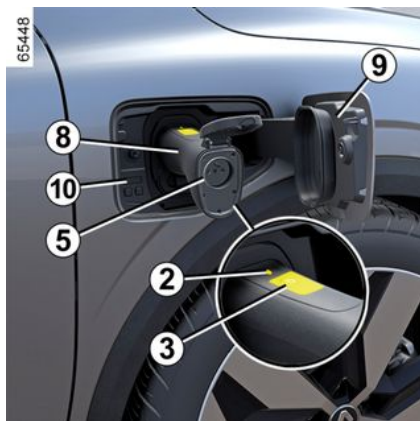

- tryk på ladeklappen **9** for at låse den op;
- hold i håndtaget på stikket **8**, og tilslut endestykket **7** på stikket til køretøjets ladestik **7**;
- kontrollér, at V2L-stikket er korrekt tilsluttet ved at trække let i håndtaget **8**. Før afladningen begynder, aktiveres stikkontakten. V2L-stikket låses automatisk til køretøjet. Det gør det umuligt at afbryde stikket fra køretøjet;
- slut den elektriske enhed til V2L-stikkets AC-udgangsstik **5**;
- tryk på V2L-stikkontakten **3** i mindst tre sekunder, indtil indikatorlampen **2** lyser grønt. V2L-funktionen er aktiveret, indikatorlampen på opladningsstikket **10** blinker grønt,

og den elektriske enhed forsynes med strøm.

Bemærk: Træk ikke i håndtaget **8**, mens V2L-stikket låses fast til køretøjet.



Under brug vises følgende information på instrumentbrættet:

- kontrollampen **11** for at angive, at køretøjet er tilsluttet V2L-stikket
- den resterende ansløede tid **12**, før minimumstærsklen for batteriopladning er nået
- batteriets energiniveau **13**.

Bemærk: Strømforsyningen slukker automatisk, når:

- V2L-funktionen ikke bruges i ca. en time (ingen elektriske enheder tilsluttet AC-stikkontakt **5** på V2L-stikket eller intet strømforbrug);
- et elektrisk apparat, der overstiger den maksimale strømforsyningskapacitet, er tilsluttet;
- V2L-stikkontakten **3** trykkes ned i mindst tre sekunder

- den mindste opladningstærskel for den batteripakke, der er indstillet fra multimediedisplayet, er nået.

Når strømforsyningen slukkes, vises en meddelelse i instrumentbrættet for at informere dig.

Sådan frakoblet V2L-stikket

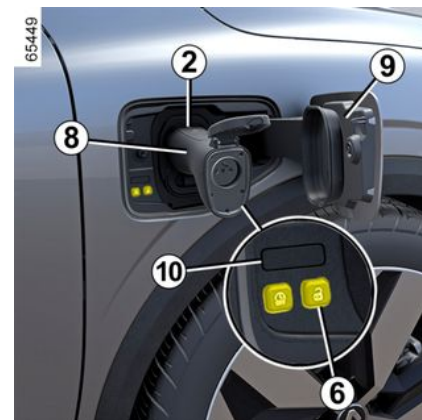

Med kortet på dig eller køretøjets åbningselementer låst op:

- tryk på knappen **6**  placeret ved siden af opladningsstikket for at stoppe afladningen. Indikatorlampen **2** slukker, indikatorlampen på opladningsstikket **10** slukker, og V2L-funktionen deaktiveres;

KØRETØJ E-TECH 100% ELECTRIC (EV)

- V2L-stikket låses automatisk op for køretøjet. Det gør det muligt at afbryde stikket fra dit køretøj;
- afbryd din elektriske enhed, og hold i håndtaget **8** på V2L-stikket for at frakoble det fra køretøjet **inden for ca. 15 sekunder**. Ellers låses opladningsstikket **7** automatisk igen;
- luk ladeklappen **9**, og tryk på den for at låse den.
- placer V2L-stikket i opbevaringsområdet.



Kør ikke i køretøjet, mens ladeklappen **9** er åben.

Når V2L-stikket er

frakoblet fra køretøjet, skal du sørge for, at ladeklappen **9** er lukket korrekt.

Indstillinger



Du kan indstille tærskelværdien for det mindste opladningsniveau af batteripakken fra multimedieskærmen **14**.

Der henvises til multimedievejledningen for flere oplysninger.

Funktionsfejl

I tilfælde af driftsfejl slukkes indikatorlampen **2** på V2L-stikket, og V2L-strømforsyningen (afledning) slukkes automatisk. En meddelelse vises i instrumentbrættet for at advare dig herom.

I tilfælde af en intern fejl i V2L-funktionen vises meddelelsen "V2L af-

ledning umulig V2L for at tjekke" på instrumentbrættet: frakobl den elektriske enhed, og frakobl V2L-stikket. Ret henvendelse til et autoriseret værksted.

I tilfælde af fejl i V2L-funktionen fra enheden, der er tilsluttet strømstikket på V2L-stikket, vises meddelelsen "V2L afladning umulig Fejl i forbundet enhed" på instrumentbrættet:

- frakobl den elektriske enhed og V2L-stikket;
 - kontrollér, at enheden og V2L-stikket ikke er beskadiget, og at strømstikket ikke er i stykker eller korroderet.
 - sørg for, at den elektriske enhed ikke overstiger den maksimale effektkapacitet, som køretøjet kan levere.
- Hvis problemet vedvarer, skal du kontakte et autoriseret værksted.

KØRETØJ E-TECH 100% ELECTRIC (EV)

Ladeprogrammering



Når køretøjet holder stille og motoren er tændt, skal du fra universet

"Bil" **2** på multimedieskærmen **1** trykke på menuen "Elektrisk" **3** for at programmere opladningen af og/eller komforten i dit køretøj.

Du kan bruge fanen "Programmer" til at:

- tilføje et nyt opladningsprogram; eller
- få adgang til forudgemte opladningsprogrammer.

Der henvises til multimedievejledningen for flere oplysninger.



Af sikkerhedshensyn tilrådes det kun at foretage disse justeringer, når vognen står stille.

Når programmeringen er godkendt, tændes kontrollampen  på instrumentbrættet.

Bemærk: Opladningen starter, hvis motoren er slukket, køretøjet er tilsluttet en strømforsyning, og adgang er godkendt.



Hvis du netop har accepteret en systemopdatering via multimediesystemet, vil opladning af batteripakken blive forsinket eller annulleret.

Vent, indtil opdateringen er afsluttet, før du tilslutter ladekablet til køretøjet.

Der henvises til multimedievejledningen for yderligere oplysninger om systemopdateringer.

Vehicle to Grid (V2G) opladning

Afhængigt af køretøjet, når køretøjet holder stille og er tilsluttet vha. dit køretøjs opladningskabel, giver V2G-opladningen (Vehicle to Grid) dig mulighed for at omfordele den energi, der er lagret i dit køretøjs batteri, til dit hjem og til elnettet.

Du skal have en kompatibel tovejs AC-opladningsterminal og abonnere på V2G-opladningstjenesten. Der henvises til multimedievejledningen for flere oplysninger.

KØRETØJ E-TECH 100% ELECTRIC (EV)



Afbryd dit køretøj, før du udfører arbejde eller ændringer på den elektriske installation.



Se multimediebrugervejledningen for at konfigurere V2G-opladning.

KORT

Generelt

2

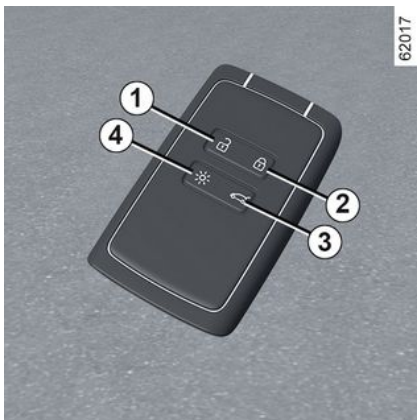

1. Oplåsning af alle døre, bagklap og tankdæksel.
2. Låsning af alle døre, bagklap og tankdæksel.
3. Låsning/oplåsning af bagagerummet.
4. Fjerntænding af belysningen.

Kortet anvendes til:

- Låsning/oplåsning af åbningselementerne (døre, bagagerum) og ud- og indfoldning af fordørens håndtag.
- Oplåsning af ladeklappen → 20.
- Fjerntænding af belysningen.

- Automatisk fjernbetjent lukning af de elektriske ruder → 64.
- Automatisk fjernbetjent åbning af de elektriske ruder → 64.

i Afhængigt af køretøjet kan du have en digital nøgle, der kan levere alle kortets funktioner. men hvis et kort er blevet efterladt i køretøjet, og dørene er blevet låst med en digital nøgle, er alle kortets funktioner deaktiveret. Du kan få flere oplysninger i kapitlet "Digital nøgle" → 59.

Funktionsautonomi

Sørg for, at SmartCard ´ets batteri altid er i god stand, af den rigtige type, og at det er korrekt isat. Dets levetid er cirka to år: Det skal udskiftes, når meddelelsen "Nøglekort batteri afladet" vises på instrumentpanelet → 50.

kortets rækkevidde

Dette varierer efter omgivelserne: Pas på ikke ved et uheld at låse eller oplåse køretøjet ved utilsigtet tryk på knapperne på kortet.

Bemærk: Hvis en dør eller bagagerumsdøren er åben eller ikke er lukket ordentligt, låses køretøjet ikke. Der lyder et bip, og havariblinklys og sideblinklys blinker ikke.

i Hvis batteriet er afladet, kan du altid låse/oplåse og starte køretøjet → 165 → 64 → 50.

Funktionen "Fjernbelysning"

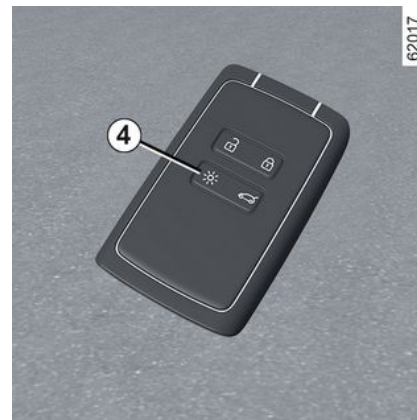

Tryk på knappen 4 for at tænde nærlýset og det udvendige lys i ca. 20 sekunder. Ved denne funktion opnås bl.a., at vognen kan ses på lang

KORT

afstand, når den holder på et større parkeringsområde. Tryk og hold knap **4** nede i ca. to sekunder for at tænde for den udvendige belysning og udsende en lyd.

Bemærk: Lyset slukkes igen ved at trykke på knappen **4**.



Et godt råd

Efterlad ikke kortet i nærheden af en varmekilde, kulde eller fugt. Opbevar aldrig kortet på et sted, hvor det kan blive bøjet eller uforsætligt beskadiget, f.eks. i din baglomme.



Udskiftning: brug for et ekstra kort

I tilfælde af tab, eller hvis du ønsker at anskaffe endnu et kort, skal du rette henvendelse til et autoriseret værksted. Hvis et kort udskiftes, er det nødvendigt at bringe køretøjet **og alle dets kort** til en autoriseret forhandler for at genstarte systemet. Der kan anvendes op til fire kort pr. køretøj.

Interferens

De nære omgivelser (udendørs installationer eller brug af apparater, der fungerer på samme frekvens som fjernbetjeningen) kan forstyrre funktionen.



Chaufførers ansvar under parkering eller standsning af køretøjet

Efterlad aldrig dit køretøj med et barn, en umyndig voksen eller et dyr i, selv ikke for en kort periode.

Disse kan udsætte sig selv eller andre for fare ved at starte motoren, ved at aktivere udstyr som f.eks. rudeoptæk eller låse dørene.

Vær også opmærksom på, at temperaturen i kabinen stiger meget hurtigt i varmt og/eller solrigt vejr.

RISIKO FOR DØDSFALD ELLER ALVORLIGE KVÆSTELSER.

KORT

Montering af en håndstrop 7



Skub den bageste klap **5** nedad, mens du trykker på området **A**.

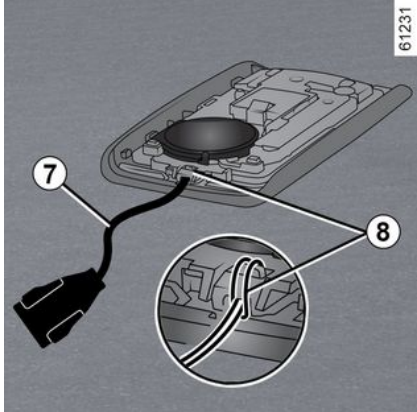

52 - Lær dit køretøj at kende

Før håndremmen ind i komponenten **8**, og før enden af remmen igennem låsen.

Placer remmen ved åbningen **6**, og luk klappen.

Bemærk: Kontrollér, at håndstropens diameter **7** passer til åbningen **6**.

Anvendelse



Køretøjet kan låses/oplåses på to måder:

- i "håndfri" tilstand, når du nærmer dig og bevæger dig væk fra køretøjet;
- ved brug af kortet i fjernbetjeningen.



Opbevar ikke kortet på et sted, hvor det kan komme i kontakt med andet elektronisk udstyr (computer, telefon osv.), som kan forstyrre kortets funktion.

Deaktivering/aktivering af "håndfri"-tilstanden

Afhængigt af køretøjet kan du deaktivere/aktivere oplåsning, når du nærmer dig, og låsning, når du bevæger dig væk fra køretøjet.

Du kan også deaktivere/aktivere det lydsignal, der udsendes ved låsning, når du bevæger dig væk fra køretøjet → 134.



Forlad aldrig bilen med kortet efterladt i kabinen.

KORT



Chaufførerens ansvar under parkering eller standsning af køretøjet

Efterlad aldrig dit køretøj med et barn, en umyndig voksen eller et dyr i, selv ikke for en kort periode.

Disse kan udsætte sig selv eller andre for fare ved at starte motoren, ved at aktivere udstyr som f.eks. rudeoptræk eller låse dørene.

Vær også opmærksom på, at temperaturen i kabinen stiger meget hurtigt i varmt og/eller solrigt vejr.

RISIKO FOR DØDSFALD ELLER ALVORLIGE KVÆSTELSER.

"Håndfri" oplåsning, når du nærmer dig køretøjet

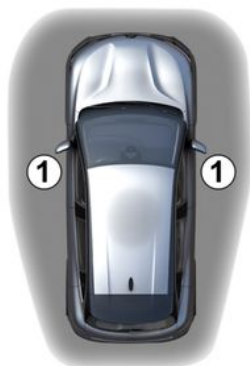

65267

Med kortet i adgangszonen **1** låses køretøjet op.

De forreste håndtag foldes ud, og havariblinklyset og sideblinklysene **blinker én gang** for at indikere, at dørene er låst op, og på nogle køretøjer vil spejlene foldes ud automatisk.

"Håndfri" låsning, når du bevæger dig væk fra køretøjet



65268

Med kortet på dig og lukkede døre og lukket bagagerum fjerner du dig fra vognen: Den låses automatisk, så snart du går ud af adgangsområdet **1**. De forreste håndtag foldes ind og havariblinklyset **blinker to gange, og lyser derefter konstant** i ca. fire sekunder, og der lyder et bip for at angive, at dørene er låst, og på nogle køretøjer at sidespejlene automatisk foldes ind.

Bemærk: afstanden for låsning af vognens døre afhænger af omgivelserne.

2

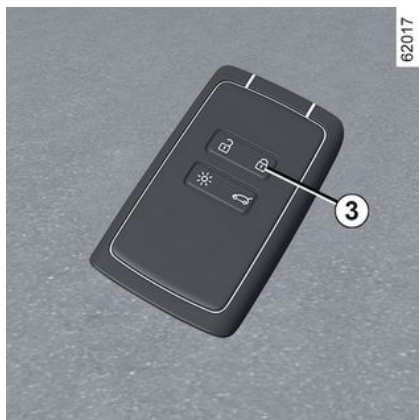

Når kortet har været i registreringsområdet **1** i ca. 15 minutter, deaktiveres fjernlåsning af køretøjet. Sådan låses køretøjet: Tryk på knappen **3** på kortet.

Køretøjet kan låses på afstand, hvis kortet er i zonen **2**.

"Håndfri" oplåsning ved at åbne bagagerummet



Med kortet i zonen **1**, og køretøjet låst trykkes én gang på knappen **4** for at låse hele køretøjet op.

De forreste håndtag foldes ud, blinklysene og havariblinklyset **blinker én gang** for at angive, at dørene er blevet låst op.

Særlige funktioner vedrørende oplåsningssystemet

Under visse omstændigheder deaktiveres oplåsning, når du nærmer dig køretøjet:

- Hvis køretøjet ikke har været brugt i otte dage.

- Hvis kortet forbliver tæt på køretøjets område **1** i ca. fem minutter **efter låsning af køretøjet**.

- Efter flere passager i nærheden af zone **1** **uden at dørene er blevet låst op**.

Tryk på knappen til åbning af bagagerummet **4**, eller brug kortet som fjernbetjening (se de følgende sider) for at låse køretøjet op og genaktivere "håndfri" tilstand.

Særlige funktioner vedrørende "håndfri" låsning

Efter låsning i "håndfri" tilstand skal du vente ca. tre sekunder for at kunne låse køretøjet op igen. I løbet af de tre sekunder er det muligt at sikre sig, at køretøjet er låst korrekt, ved at tage fat i dørhåndtagene.

Bemærk: Hvis en dør eller bagagerumsdøren er åben eller ikke er lukket ordentligt, låses køretøjet ikke. Der lyder et bip, men havariblinklys og sideblinklys blinker ikke.

KORT

Anvendelse af kortet som fjernbetjening

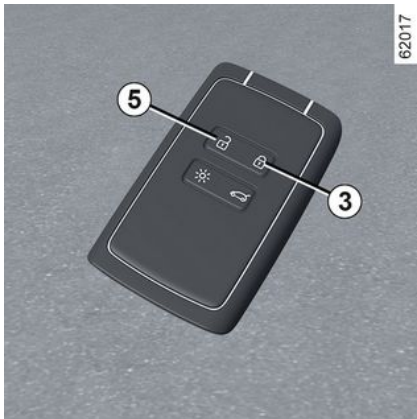

Oplåsning ved hjælp af kortet .

Tryk på knappen **5**.

De forreste håndtag foldes ud, blinklysene og havariblinklyset **blinker én gang** for at angive, at dørene er blevet låst op.



Når motoren er i gang, deaktiveres knapperne på kortet.

Låsning med kortet

Mens dørene og bagagerummet er lukkede, skal du trykke på knappen **3**: Køretøjet låses.

De forreste håndtag foldes ind, og havariblinklyset og sideblinklysene **blinker to gange** for at indikere, at dørene er låst, og på nogle køretøjer vil spejlene foldes ind automatisk.

Afhængigt af køretøjet skal du trykke på knappen **3** to gange for at låse køretøjet. Tryk og hold knappen **3** nede for at lukke de forreste og bageste ruder.

Særlige funktioner:

- Den maksimale afstand for låsning af vognens døre afhænger af omgivelserne.
- Hvis en dør eller bagagerummet er åbent eller ikke ordentligt lukket, er låsning ikke udført. Der lyder et bip, men havariblinklys og sideblinklys blinker ikke.



Mens motoren kører, hvis kortet ikke længere befinder sig i område **2** efter at have åbnet og lukket en dør, vises meddelelsen "Nøglekort ikke registreret" for at gøre dig opmærksom på, at kortet ikke længere er i køretøjet. Dette vil f.eks. forhindre, at du kører af sted efter at have sat en passager af, som har kortet på sig. Alarmen forsvinder, når kortet påny er registreret.

KORT

Oplåsning/låsning af bagagerummet alene

2

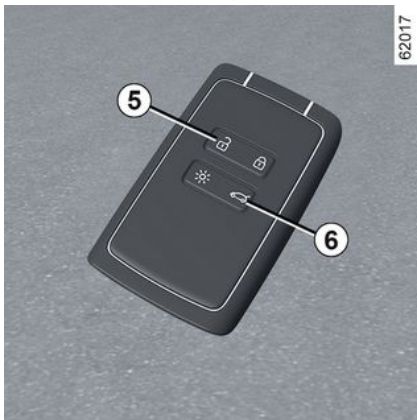

Ved et køretøj, der er udstyret med en manuel (ikke-motoriseret) bagklap, skal du trykke på knappen **6** for kun at oplåse/låse bagagerummet.

Bemærk: Når du har låst bagagerummet op kun med knap **6** for at låse de andre åbningsselementer op, skal du:

– trykke på knappen **5**:

eller

– bevæge dig væk fra køretøjet for at aktivere den automatiske låsning, når du bevæger dig væk fra køretøjet. I dette tilfælde kan du låse køretøjet op igen, når du nærmer dig det.



Chaufførers ansvar under parkering eller standsning af køretøjet

Efterlad aldrig dit køretøj med et barn, en umyndig voksen eller et dyr i, selv ikke for en kort periode.

Disse kan udsætte sig selv eller andre for fare ved at starte motoren, ved at aktivere udstyr som f.eks. rudeoptræk eller låse dørene.

Vær også opmærksom på, at temperaturen i kabinen stiger meget hurtigt i varmt og/eller solrigt vejr.

RISIKO FOR DØDSFALD ELLER ALVORLIGE KVÆSTELSER.

Oplåsning af ladekablet

Tryk på knappen **5** for at låse køretøjets ladekabel op.

Super-låsning

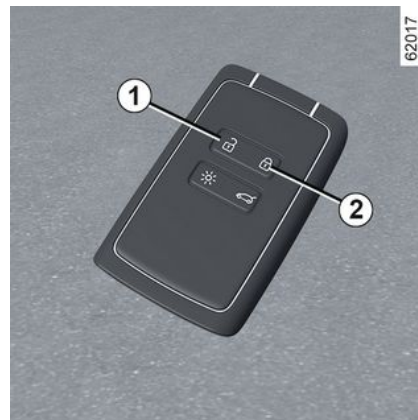

Når vognen er udstyret med superlåsning, kan der foretages en speciel låsning af alle døre, bagklap m.v., som herved forhindrer åbning af dørene indefra (f.eks. i tilfælde af knusning af rude med efterfølgende forsøg på døråbning indefra).



Anvend aldrig superlåsning af dørene, hvis der befinder sig nogen i vognen.

KORT

Aktivering af superlåsningen

Tryk to gange hurtigt efter hinanden på **2** knappen.

Låsning bekræftes af **to lange blink og tre korte blink** med havariblinklyset og sideblinklysene.

Afhængigt af køretøjet kan sidespejlene automatisk foldes ind, når køretøjet låses → **144**.

Deaktivering af superlåsning

Tryk knappen **1** én gang.

Oplåsning af dørene visualiseres ved **et enkelt blink** af havariblinklyset.

Kort til "håndfri": batteri

Udskiftning af batteri

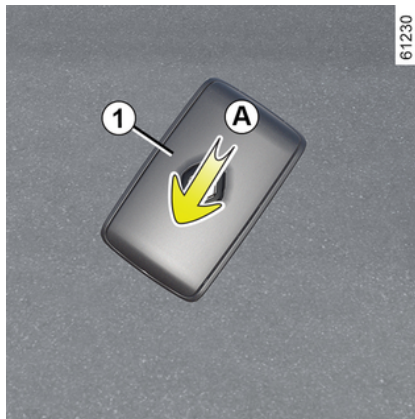

Når meddelelsen "Nøglekort batteri afladet" vises på instrumentbrættet, skal du udskifte batteriet i kortet:

- skub den bageste klap **1** nedad, mens du trykker på området **A**;
- fjern batteridækslet **2**;
- fjern batteriet ved at trykke på den ene side og ved at løfte den anden;
- oplacere den i henhold til den retning og skabelon, der er vist inde i dækslet.





Til genmontering fortsættes i omvendt rækkefølge, hvorefter du trykker fire gange på kortet, når du er i nærheden af køretøjet: når bilen startes igen, forsvinder beskeden.

Sørg for at dækslet er klipset korrekt på.

Bemærk: når du udskifter batteriet må du ikke røre ved det elektroniske kredsløb eller kontakterne på kortet.

 Batterierne kan købes hos en repræsentant af mærket. Batteriernes holdbarhed er ca. to år. Kontrollér, at der ikke er blækrester på batteriet: risiko for dårlig elektriske kontakt.

 Når de skal udskiftes, skal du bruge den samme eller tilsvarende type batteri (konsulter en godkendt forhandler).

 Ved udskiftning skal man huske at:

- sørge for, at batterierne er sat korrekt i.

Eksplosionsfare.

- Hvis klappen ikke lukker ordentligt, skal du sørge for, at kortet ikke tages i brug og opbevares utilgængeligt for børn.

Funktionsfejl

Hvis batteriet er for svagt til at sikre korrekt funktion, vil du stadig kunne starte og låse/låse køretøjet op → **64.**

26913



 Smid ikke dine brugte batterier ud som affald. Tag dem med til en godkendt forhandler, eller kontakt din lokale myndighed for at få oplysninger om passende genbrugsanlæg.



Forholdsregler vedrørende batterier:

- Opbevar (nye eller brugte) batterier uden for børns rækkevidde.

- Slug ikke batterierne.

Risiko for kemiske forbrændinger, der kan medføre død.

- Hvis de indtages eller indsættes i en del af kroppen, skal du straks søge læge.

DIGITAL NØGLE

Generelt

Afhængigt af land og abonnement kan du installere en digital nøgle til dit køretøj på din smartphone.

Den digitale nøgle indeholder rettighederne for at kunne låse/oplåse og starte dit køretøj ved hjælp af en smartphone. Din smartphone erstatter dermed dit kort.

Installation, administration og transmission af de digitale nøgler udføres ved hjælp af producentens app.

Når producentens app er installeret på din smartphone og abonnementet er aktiveret, skal den digitale nøgle aktiveres via producentens app.

i Hvis du har brug for at overlade dit køretøj til en anden, skal du sørge for at have bilkortet med dig for at sikre adgang til køretøjet (f.eks. i forbindelse med et indgreb i køretøjet, en aftale med en godkendt forhandler eller en kvalificeret fagmand osv.).

i Sikker adgang til den digitale nøgle på smartphonen

Det påhviler ejeren af den digitale nøgle og de udpegede brugere at beskytte og sikre adgangen til den digitale nøgle på smartphonen.

Sørg for at installere de nødvendige sikkerheds- og beskyttelsesværktøjer på din smartphone (såsom at sikre skærmen med en adgangskode).

Driftsforhold

Aktivér Bluetooth® på din smartphone, og åbn derefter producentens app, for at få adgang til de forskellige digitale nøglefunktioner.

Bemærk: Smartphonen skal være tilstrækkeligt opladet for at kunne bruge en digital nøgle. I tilfælde af lavt opladningsniveau vises meddelelsen "Lavt telefonbatteri" på instrumentbrættet.

i Den digitale nøgles rækkevidde afhænger af din smartphones Bluetooth®-forbindelse.

Udlån af en digital nøgle

Fra producentens app skal du gå til menuen "Share Virtual Key" og udfylde oplysningerne for den lejlig-hedsvise bruger. Efter godkendelse sendes en bekræftelsesmail til brugeren.

i I tilfælde af udlån af køretøjet er ejeren af den digitale nøgle ansvarlig for at udpege en betroet person som en anden bruger af køretøjet.

Hvis du vil undgå fejl i overførslen af en digital nøgle til en lejlig-hedsvise bruger (f.eks.: mangel på WIFI eller mobilnetværk osv.), skal du sørge for at forudse låneproceduren.

Det gør du ved at sørge for, at:

– producentens app er tidligere blevet downloadet og installeret af den lejlig-hedsvise bruger;

DIGITAL NØGLE

– din smartphone og den lejligheidsvise brugers smartphone er forbundet til internettet under hele proceduren (via WIFI eller mobilnetværk);

- den lejligheidsvise brugers digitale nøgle aktiveres, når proceduren er afsluttet.

Tilbagekaldelse af en digital nøgle

Brugeren kan individuelt tilbagekalde en digital nøgle. Når en digital nøgle er blevet tilbagekaldt, kan brugeren aktivere en ny nøgle.

Se producentens app for flere oplysninger.

Aktivering/deaktivering fra multimedieskærmen

Det er muligt at deaktivere og genaktivere funktionen "Digital nøgle", så køretøjet ikke kommunikerer med nogen digital nøgle. Der henvises til brugervejledningen for multimedier.

Bemærk: deaktivering af funktionen sletter ikke eksisterende digitale nøgler. Det deaktiverer kun køretøjets evne til at kommunikere med dem.

Låsning/oplåsning af døre, bagagerum, superlåsning el-

ler fjernbetjent aktivering af lys

Den første gang køretøjet låses op eller startes ved hjælp af en ny digital nøgle eller en ny smartphone, vil det tage flere sekunder for køretøjet at identificere den digitale nøgle, der er installeret på din smartphone.

Fra din smartphone kan du med Bluetooth® aktiveret åbne producentens app og lære om de forskellige funktioner, der er til rådighed for din digitale nøgle. De er identiske med dem, der bruges på dit nøglekort.

Særlige funktioner relateret til oplåsning af døre og bagagerum

Under visse omstændigheder (f.eks. efter otte dage, hvor køretøjet ikke er taget i brug) er det ikke muligt at låse bilen op ved hjælp af en digital nøgle: Tryk på knappen til åbning af bagagerummet, og lås derefter dit køretøj op ved hjælp af din digitale nøgle.

Der er følgende funktioner:

- låsning/oplåsning af alle åbnings-elementer: Se "Håndfrit kort: Anvendelse" → 50;
- låsning/oplåsning af bagagerummet (afhængigt af køretøjet): Se "Håndfrit kort: Anvendelse" → 50;

- superlåsning (afhængigt af køretøjet): Se "Håndfrit kort: Superlåsning" → 56;
- fjernbetjent aktivering af lys: Se oplysningerne om funktionen "Fjernbetjent aktivering af lys" → 50;
- fjernbetjent aktivering af hornet (gør det muligt at identificere køretøjet langvejs fra eller ved parkering på f.eks. en overfyldt parkeringsplads);
- start/stop af motoren: Se "Start, stop af motoren" → 165.

Start, stop motoren

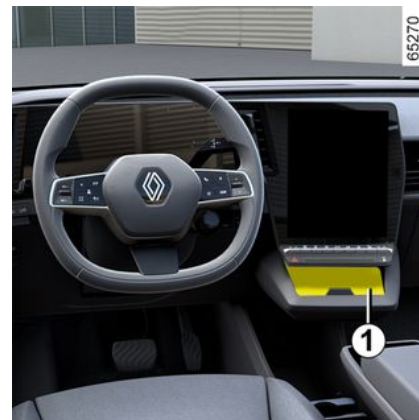

Ved første brug og hver gang der anvendes en ny smartphone, er det

DIGITAL NØGLE

nødvendigt at kalibrere din digitale nøgle med dit køretøj.

For at gøre dette skal du aktivere Bluetooth® på din smartphone og følge proceduren i producentens app.

Når du kalibrerer, skal smartphonen ligge i placeringsområdet **1**.

For at starte/stoppe motoren kontrollerer systemet, at smartphonen er til stede i placeringsområdet **1**, før motoren kan startes.

Få flere oplysninger i afsnittet om "Start, stop af motor" → **165**.

Smartphonen skal forblive i køretøjet under hele turen.

Bemærk:

Hvis der er udlånt en digital nøgle, kan du slette den ved at udføre tilbagekaldelsesproceduren med din smartphone, mens den er placeret i placeringsområdet **1**.

Ellers venter sletningsanmodningen og bekræftes først, når motoren startes ved hjælp af en anden digital nøgle eller et kort.

i Det er nødvendigt at placere smartphonen i placeringsområdet for at starte og stoppe motoren og ved kalibrering.



Hvis kortet ikke længere er i kabinen, når du vil stoppe motoren, vises en meddelelse på instrumentpanelet: Hold motorens start/stop-knap **2** inde i mere end 2 sekunder.

Hvis smartphonen ikke længere er i kabinen, skal du sikre, at du kan få fat i den, før knappen trykkes og holdes inde. Uden en smartphone eller

et kort vil du ikke kunne starte køretøjet igen.

Særlige funktioner ved den digitale nøgle

- Hvis den digitale nøgle skal forblive aktiv, skal den pågældende smartphone være tilsluttet internettet (via WIFI eller mobilt netværk) mindst en gang hver 48 time. Ellers skal du tilslutte din smartphone til internettet i nogle minutter, så den digitale nøgle kan genaktiveres.
- Hvis et kort er blevet efterladt i køretøjet, og dørene er blevet låst med den digitale nøgle, er alle kortets funktioner deaktiveret. Kortets funktioner forbliver inaktive, indtil motoren startes igen.

I dette tilfælde skal du bruge enten den digitale nøgle eller et andet nøglekort end det, der er efterladt i køretøjet, for at starte motoren.

i Når motoren startes eller stoppes, skal smartphonen altid være tilstrækkeligt opladet for at kunne bruge den digitale nøgle.

DØRE OG ÅBNINGSELEMENTER

Åbning og lukning af dørene

2

Åbning af dørene udefra

Fordøre

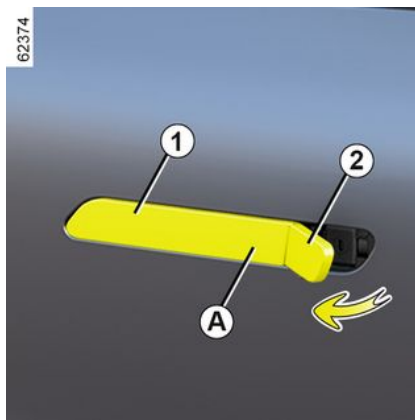
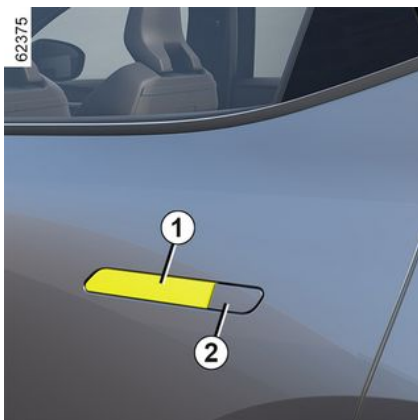

Fordørene er udstyret med håndtag, der automatisk folder ud og ind afhængigt af køretøjets status:

- Når køretøjet oplåses, folder håndtagene ud for at give adgang til køretøjet.
- Når køretøjet låses, foldes håndtagene ind.
- Over 5 km/t folder håndtagene ind.
- Når køretøjet bakker, folder håndtagene ind.

Efter udløsningen folder håndtagene automatisk ind efter ca. tre minutter, hvis der ikke udføres nogen handling på åbningselementerne.

Håndtaget kan foldes ud både manuelt og elektrisk. Dette kan gøres

ved at fjerne låsedækslet **2** og tage fat i enden **A** af håndtaget **1** med fingeren.

Bagdøre

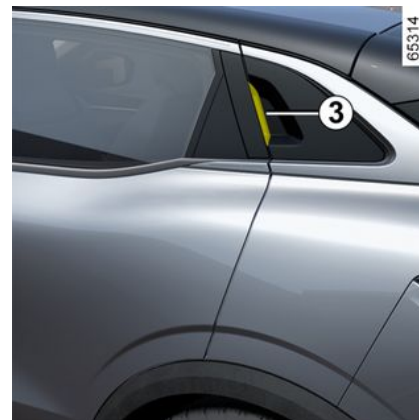

Når dørene er låst op, skal du sætte hånden i håndtaget **3** og trække ud mod dig selv.



Af sikkerhedshensyn bør dørene kun åbnes og lukkes, når vognen holder stille.

DØRE OG ÅBNINGSELEMENTER

Åbning af dørene indefra

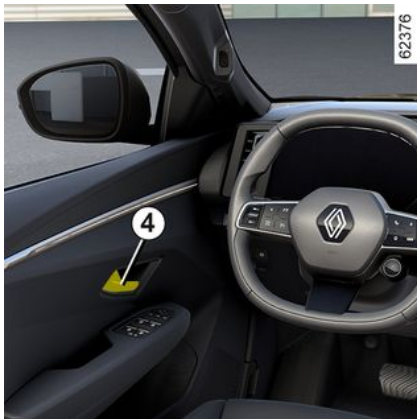

Træk håndtaget **4**.

Inde fra køretøjet kan de udvendige håndtag foran foldes ud:

- Ved at åbne en dør.
- Ved at trykke på centrallåsen én gang, når køretøjet er låst, eller to gange, når det er oplåst.

Under kørsel foldes håndtagene automatisk ind:

- Når køretøjets hastighed overskrider ca. 5 km/t.
- Ved bakkørsel.

Lydalarm for glemt lys

Der lyder et lydsignal, når førerdøren åbnes, for at advare dig om, at lyset stadig er tændt.

Alarm for lukning af døre og bagklap

Når køretøjet holder stille, vises ad-

varselslampen  på instrumentpanelet ledsaget af en advarselsslampe, der angiver hvilket af åbningselementerne (dør(e), bagagerum), der er åbent eller ikke lukket korrekt.

Når køretøjet når en hastighed på ca. 20 km/t, angiver en kontrollampe, hvis en eller flere af dørene eller bagagerummet er åbent eller ikke ordentligt lukket, ledsaget af meddelelsen "Bagagerum åbent" eller "Dør åben", og der lyder et signal i cirka 40 sekunder, eller indtil døren(e)/bagagerummet lukkes.

Specielt

Efter stop af motoren vil lygterne og det tændte ekstraudstyr (radio, mv.) fortsætte med at fungere, indtil førerdøren åbnes.

Børns sikkerhed i bilen

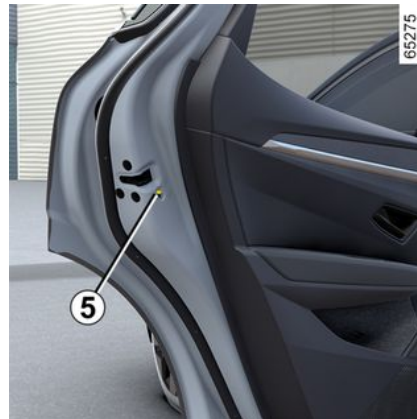

For at forhindre, at bagdørene kan åbnes indefra, sænkes håndtaget **5**, og det kontrolleres indefra, at dørene er sikkert låst.

2

DØRE OG ÅBNINGSELEMENTER

2



Chaufføreren ansvar under parkering eller standsning af køretøjet

Efterlad aldrig dit køretøj med et barn, en umyndig voksen eller et dyr i, selv ikke for en kort periode.

Disse kan udsætte sig selv eller andre for fare ved at starte motoren, ved at aktivere udstyr som f.eks. rudeoptræk eller låse dørene.

Vær også opmærksom på, at temperaturen i kabinen stiger meget hurtigt i varmt og/eller solrigt vejr.

RISIKO FOR DØDSFALD ELLER ALVORLIGE KVÆSTELSER.

Låsning, oplåsning af åbningselementer og døre

Hvis kortet ikke fungerer:

I **visse tilfælde** vil dit kort muligvis ikke fungere:

- når kortets batteri er slidt, batteri er afladet osv.

- fordi der anvendes elektroniske enheder i nærheden af fjernbetjeningen (f.eks. mobiltelefon);
- køretøjet befinder sig i et område med kraftig elektromagnetisk stråling;
- Køretøj låst ved hjælp af en digital nøgle → 59.

I disse tilfælde er der følgende muligheder:

- at bruge den indbyggede nøgle i kortet;
- manuel oplåsning af hver enkelt dør;
- brug af den indvendige kontakt til låsning/oplåsning af dørene;
- brug af den digitale nøgle → 59, afhængigt af køretøjet.

Kortets indbyggede nøgle

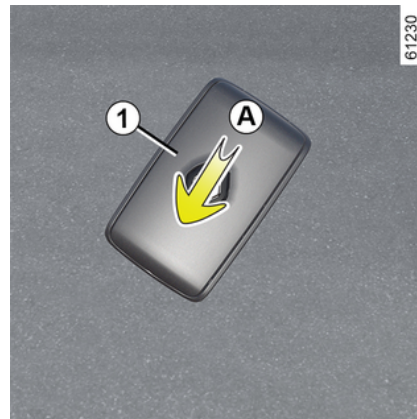

Den indbyggede nøgle **2** skal bruges til låsning og oplåsning af venstre fordør, hvis kortet ikke fungerer.

DØRE OG ÅBNINGSELEMENTER

Adgang til nøglen 2



Skub den bageste klap **1** nedad, mens du trykker på området **A**.

Anvendelse af den indbyggede nøgle i kortet

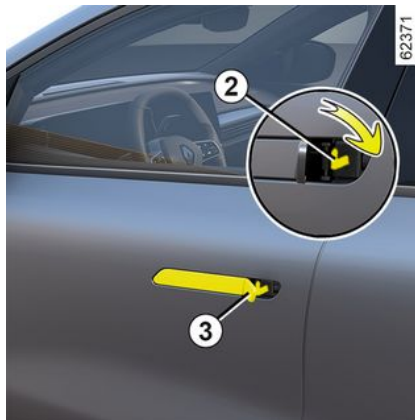

Flyt låsedækslet **3** ved at trykke på venstre del og sætte nøglen **2** ind i låsen for at låse eller åbne førerdøren.

Manuel låsning af dørene



Når døren er åben, drejes skruen **4** (ved hjælp af spidsen af nøglen), og døren lukkes.

Det betyder, at døren herefter låses udefra.

Åbning af døren kan herefter kun ske indefra, eller ved hjælp af nøglen til venstre fordør.

2

DØRE OG ÅBNINGSELEMENTER

Låsning og oplåsning indefra



Kontakten **5** styrer dørene og bagagerumsdøren samtidig.

Hvis en af dørene (eller bagklappen) er åben eller ikke korrekt tillukket, sker der en meget hurtig låsning/oplåsning af dørene og bagklappen.

I tilfælde af transport af genstande med bagagerummet åbent, kan du stadig låse dørene: **med tændingen slået fra** trykkes der på kontakten **5**, og den holdes nede i mere end fem sekunder for at låse de andre døre eller bagagerum.

Advarsel lampe for dørenes låsestatus

Når tændingen er tilsluttet, vil kontaktkontrollampen **5** angive dørenes låsestatus:

- når advarsel lampen er tændt, er dørene og bagagerumsdøren låst;
- når dørene er oplåst, vil kontrollampen være slukket.

Hvis tændingen er slået fra, når du låser dørene, vil kontrollampen stadig være tændt i et stykke tid, før den slukkes helt.



Efter en låsning/oplåsning af køretøjet ved hjælp af knapperne på kortet er fjernlåsning og "håndfri" oplåsning deaktiveret. For at komme tilbage til håndfri betjeningstilstand: Start køretøjet.

Låsning af døre uden kortet

F.eks. i tilfælde af et afladet batteri, at kortet midlertidigt ikke fungerer osv.

Med slukket tænding og en dør eller bagagerummet åbent trykker og

holder du kontakten **5** inde i mere end fem sekunder.

Ved lukning af den åbne dør vil alle døre og bagklap blive låst.

Bemærk: Det vil kun være muligt at låse bilen op udefra, mens kortet er inden for køretøjets adgangszone eller med nøglen, der er indbygget i kortet.



Forlad aldrig bilen med kortet efterladt i kabinen.



Førerens ansvar

Hvis du ønsker at køre med dørene aflåst indefra, bør du vide, at dette kan vanskeliggøre adgang til kabinen i tilfælde af en ulykke.

DØRE OG ÅBNINGSELEMENTER

Automatisk låsning af dørene under kørsel

Funktionsprincip



Efter start af vognen vil systemet automatisk låse dørene, så snart hastigheden kommer op på ca. 10 km/t.

Oplåsning sker:

- ved at trykke på kontakten til døroplåsning **1**;
- ved at åbne en af fordørene inde fra når køretøjet holder stille.

Bemærk: Hvis en dør åbnes/lukkes, vil den på ny låses automatisk, når vognens hastighed når op på ca. 10 km/t.

Aktivering/deaktivering af funktionen

Sådan aktiveres funktionen: Mens køretøjet holder stille med motoren kørende, skal du trykke på kontakten **1** i mindst fem sekunder, indtil du hører et bip.

Sådan deaktiveres funktionen: Mens køretøjet holder stille med motoren kørende, skal du trykke på kontakten **1** i mindst fem sekunder, indtil du hører to bip.

Funktionen kan også aktiveres og deaktiveres via multimedieskærmen → **134** (afhængigt af køretøjet).

Funktionsfejl

Hvis du konstaterer en funktionsfejl (ingen centrallåsning, kontrollampen **1** tændes ikke ved forsøg på låsning af døre og bagagerum osv.), skal du kontrollere, at centrallåsningen ikke er blevet deaktiveret ved en fejl, og at alle døre og bagagerummet er lukket korrekt. Hvis de er korrekt lukkede, kontaktes en forhandler af mærket.



Førerens ansvar

Hvis du ønsker at køre med dørene aflåst indefra, bør du vide, at dette kan vanskeliggøre adgang til kabinen i tilfælde af en ulykke.

Bagagerum

Åbning

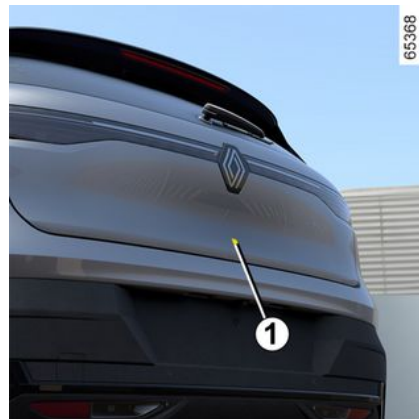

Tryk på knappen **1**, og løft bagklappen.

DØRE OG ÅBNINGSELEMENTER

Lukning

Sænk bagklappen, og brug, alt afhængigt af køretøjet, først det indvendige håndtag som hjælp.



Brug aldrig stiverne til at lukke bagagerumsdøren.

Manuel åbning indefra



I tilfælde af, at bagagerummet ikke kan låses op udefra, er det muligt at udløse låsen indefra:

- åbn til bagagerummet ved at klappe bagsæderyggen(e) ned.

- Indsæt en flad skruetrækker eller lignende værktøj ved nødåbningshåndtaget **2**, og skub den mod venstre som vist på tegningen.
- Tryk på bagklappen for at åbne den.



Fastgørelsen af enhver bærearbejdning (cykelholder, bagageboks osv.), der hviler på bagklappen, er forbudt. For at installere en bærearbejdning på dit køretøj skal du kontakte en godkendt forhandler.

ANSIGTSGENKENDELSE



Når du har gemt din profil fra multimediesystemet, er det muligt at huske førerens brugerindstillinger (køreplads osv.) ved hjælp af kamera **A**, når du går ind i køretøjet.

Du kan finde flere oplysninger om lagring af en profil vha. ansigtsgenkendelse i multimediebrugervejledningen.

Systemet aktiveres, når førerdøren lukkes. Så snart den registrerer en gemt profil relateret til ansigtsgenkendelsen, aktiveres de forudkonfigurerede indstillinger (kørestilling, telefonforbindelse, kalender osv.).

Hvis ansigtsbilledet ikke genkendes af kameraet (delvist skjult ansigt, utilstrækkelig belysning osv.), fore-

slår systemet den profil, der sidst blev brugt.

Bemærk: sørg for, at kameraet ikke er tildækket (snavs, mudder osv.).



Når der huskes en position (memorisering, ændring af profil), skal du sørge for, at ingen er i nærheden af de bevægelige dele (især på bagsæderne). Af sikkerhedshensyn bør indstillingerne med vognen standset.

FORSÆDER

Forsædenakkestøtter

2 Afmontering af nakkestøtten

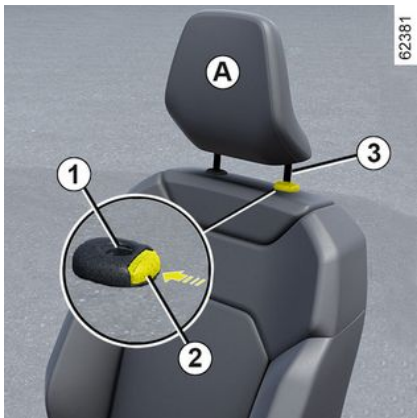

Træk nakkestøtten opad til den ønskede højde. Kontrollér herefter, at det er ordentligt låst.

Sænkning af nakkestøtten

Tryk på knappen **2**, og tryk nakkestøtten ned til den ønskede højde. Kontrollér herefter, at det er ordentligt låst.

Aftagning af nakkestøtten

Løft nakkestøtten op i højeste position (vip sæderyggen bagud). Tryk

på knappen **2**, og løft nakkestøtten fri af sæderyggen.

Anbringelse af nakkestøtten

Sørg for, at nakkestøttestængerne **3** er rene.

Anbring stængerne i rørene i sæderyggen **1** (vip sæderyggen bagud). Tryk nakkestøtten ned, indtil den blokeres, og tryk derefter på knappen **2** for at indstille den ønskede højde. Sørg for, at hver stang **3** er låst fast på sæderyggen.



Nakkestøtten er et sikkerhedselement i vognen, og det bør kontrolleres, at den er monteret og korrekt indstillet: nakkestøttens øverste kant bør være så nær i højde med hovedets isse som muligt. Afstanden mellem dit hoved og sektion **A** skal være så kort som muligt.

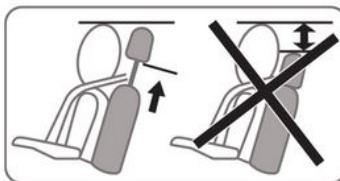

61287

FORSÆDER

Forsæder med manuel regulering

For at flytte sædet frem eller tilbage



Løft håndtaget **1** for at låse op. Forskyd sædet til den ønskede position, slip håndtaget, og kontroller, at sædet er fastlåst.

Indstilling af førersædets lændestøtte

(afhængigt af køretøjet)

Skub kontakten **2** frem eller tilbage for at justere lændepuden.

Løft eller sænkning af sædet

Bevæg grebet **3** så mange gange, det er nødvendigt, opad eller nedad.

Sæderyggens hældning

Hæv håndtaget **4** så meget som muligt, og vip ryglænet til den ønskede position. Forskyd sædet til den ønskede position, slip håndtaget, og kontroller, at sædet er fastlåst.



Når der er foretaget justeringer, skal du sørge for, at sæderyglænene er korrekt fastlåst.



Af sikkerhedshensyn bør indstillingerne udføres, mens bilen holder stille.

For ikke at modvirke sikkerhedsselerne effektivitet, bør sædernes ryglæn ikke vippes for langt tilbage under kørsel. Der må ikke anbringes noget på gulvet (område foran føreren). I tilfælde af hård opbremsning risikerer disse genstande at blive kastet ind under pedalerne, så deres anvendelse blokeres.

FORSÆDER

Eloppvarmede sæder



Afhængigt af køretøjet kan du med tændingen slået til aktivere de opvarmede sæder via multimedieskærmen **5**:

- Når der trykkes på piktogrammet



på det pågældende sæde for første gang, aktiveres varmesystemet med maks. effekt. Tre kontrol-lamper i kontakten lyser.

- Endnu et tryk sænker varmen til medium effekt. To integrerede kontrol-lamper lyser.



- Et tredje tryk sænker varmen til minimum effekt. Én integreret kontrol-lampe lyser.
- Et fjerde tryk slukker for opvarmningen.

Du kan undgå et overflødigt energiforbrug ved at deaktivere opvarmede passagersæde automatisk, hvis der ikke sidder nogen der.

Funktionen "Favoritter"

Afhængigt af køretøjet kan du ved at trykke på ratbetjeningen **6** aktivere de opvarmede sæder i overensstemmelse med de gemte brugerindstillinger, du tidligere har defineret.

Se multimediesystemets instrukser for at få flere oplysninger om programmering af denne funktion.

Forsæder med el-betjening



Brug kontakten **1** til at få adgang til menuen "Sæder" på multimedieskærmen.

Indstilling af ryglænet

For at vippe sæderyggen skal du bevæge den øverste del af kontakten **2** fremad eller bagud.

FORSÆDER

Indstilling af førersædets lænde- støtte

Flyt kontakten **3** fremad, bagud, opad eller nedad.

Indstilling af sædet



For at flytte sædet frem eller tilbage

Flyt kontakten **4** fremefter eller bagud.

Løft eller sænkning af sædet

Flyt det bageste af kontakten **4** fremad, bagud, opad eller nedad.



Af sikkerhedshensyn bør indstillingerne udføres, mens bilen holder stille.

For ikke at modvirke sikkerhedsselerne effektivitet, bør sædernes ryglæn ikke vippe for langt tilbage under kørsel. Der må ikke anbringes noget på gulvet (område foran føreren). I tilfælde af hård opbremsning risikerer disse genstande at blive kastet ind under pedalerne, så deres anvendelse blokeres.

Eloppvarmede sæder



Afhængigt af køretøjet kan du med tændingen slået til aktivere de opvarmede sæder via multimedieskærmen **5**:

– Når der trykkes på pictogrammet



på det pågældende sæde for første gang, aktiveres varmesystemet med maks. effekt. Tre kontrollamper i kontakten lyser.

– Endnu et tryk sænker varmen til medium effekt. To integrerede kontrollamper lyser.

FORSÆDER

2



- Et tredje tryk sænker varmen til minimum effekt. Én integreret kontrollampe lyser.
- Et fjerde tryk slukker for opvarmingen.

Du kan undgå et overflødigt energiforbrug ved at deaktivere opvarmning af passagersæde automatisk, hvis der ikke sidder nogen der.

Funktionen "Favoritter"

Afhængigt af køretøjet kan du ved at trykke på ratbetjeningen **6** aktivere de opvarmede sæder i overensstemmelse med de gemte brugerindstillinger, du tidligere har defineret.

Se multimediesystemets instrukser for at få flere oplysninger om programmering af denne funktion.

Forsæder: funktioner



På multifunktionsskærmen kan du, afhængigt af køretøjet, få adgang til flere sædefunktioner.

I køretøjer, der er udstyret med dette, kan du bruge kontakten **A** til at få direkte adgang til menuen "Sæder" på multimedieskærmen.



"Lænd aktiveret"-funktion

(afhængigt af køretøjet)

Du kan aktivere funktionen "Lænd aktiveret" for førersædet eller, afhængigt af køretøjet, for passagersædet foran.

Når tændingen er slået til, skal du på multimedieskærmen vælge universet "Bil" **1**, "Sæder" og derefter "Lænd aktiveret".

Gennem menuen "Fører" eller "Passager" for at:

- Vælge sekvenstypen ("Lav", "Udvidet", "Alternativ");
- Indstille intensiteten.
- Aktivere/deaktivere massagesædet.

FORSÆDER

Tryk på kontakten **A**, og hold den nede for det sæde, du vil aktivere funktionen "Lændemassage aktiveret" for, i henhold til de definerede parametre.

Indstillinger

Se de forskellige multimedieinstruktioner for at få oplysninger om adgang til indstillingerne.

Du kan aktivere eller deaktivere følgende elementer:

- Let adgang for fører/passager.
- Visuel indstilling for den igangværende bevægelse.

Bemærk: Hvis brugerprofilen er "Gæst", vil de automatiske justeringsfunktioner ikke være tilgængelige.

Seat Easy access

Når funktionen er aktiveret:

- Førersædet, mens køretøjet holder stille:
 - bevæger sig baglæns, når døren åbnes (hvis motoren er slukket), eller når motoren slukkes (hvis døren er åben);
 - bevæger sig fremad, når motoren startes (hvis døren er lukket), eller når døren lukkes (hvis motoren kører);

- passagersædet bevæger sig baglæns, når døren åbnes, og bevæger sig fremad, når døren lukkes.

Sæderne bevæger sig automatisk. Du kan afbryde bevægelsen ved at trykke på en af sædets indstillingskontakter **3, 4 og 5**.



Deaktiver funktionen "Seat Easy access", før du monterer et barnesæde på passagersædet og/eller på bagsæderne.

Risiko for personskade

Position

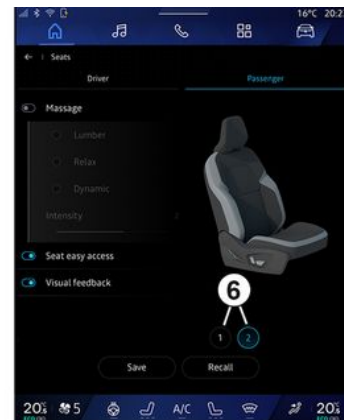

Det er muligt at programmere førersædets og/eller passagersædets position.

Kørestillingen omfatter indstillingerne for sæde og ryglæn samt sidespejlene.

Fra multimediesystemet kan du gemme kørselspositionen og hente den frem igen ved at trykke på knapperne **3, 4 og 5** (→ 72):

- Ved at ændre brugerprofilen.
- Ved at trykke på "Hent position"-knappen for førersædet.
- Ved at trykke på knapperne **6** til passagersædet.

FORSÆDER

2 Programmering af kørestilling

- Juster førersædet ved hjælp af knapperne **3**, **4** og **5** → **72**;
- indstil sidespejlene → **144**.

Se multimedievejledningen for at få adgang til den gemte kørselsposition.

Stillingen af sidespejlene ved fremadgående kørsel og ved bakning samt stillingen for førersædet gemmes.

Genkald af kørestillingen

Se multimedievejledningen for at få flere oplysninger om at gemme kørselsposition.

Du kan afbryde den gemte påmindelse om kørestillingen ved at trykke på en af sædets indstillingskontakter **3**, **4** og **5**.

« Relax position »

Mens køretøjet holder stille, kan du flytte førersædet tilbage og vippe det for at finde frem til en afslappede siddeposition, når du holder en pause: tryk på "Aktivér" **2**.

Du kan afbryde den igangværende bevægelse ved at trykke på en af sædets indstillingskontakter **3**, **4** og **5** eller via multimedieskærmen

ved at trykke på "Vend tilbage til kørestillingen".

Bemærk: Mens køretøjet oplades, vises der automatisk en meddelelse på multimedieskærmen for at spørge, om du vil aktivere positionen. Under aktivering kan du få adgang til "Relax position"-indstillingerne;

Der henvises til multimedievejledningen for at få flere oplysninger om "Relax position".



Før du bruger "Relax position" eller tilbagekalden en kørestilling (positions hukommelse, ændring af profil), skal du sikre dig, at ingen er i nærheden af nogen af de bevægelige dele (især på bagsæderne).

Risiko for personskade

BAGSÆDEPLADSER

Bageste nakkestøtter

Afmontering af nakkestøtten



Brugposition

Hæv nakkestøtten **2** helt, indtil den låser. Kontrollér herefter, at det er ordentligt låst.

Sådan afmonteres nakkestøtten **2**

Vip sædebænken fremad, løft nakkestøtterne så meget op som muligt, og tryk derefter på knappen **1**, og fjern nakkestøtten **2**.

Sådan sættes nakkestøtten på igen **2**

Vip sædet fremad, og før derefter stængerne ind i hullerne, skub nakkestøtten **2** ned, indtil den låser sig

på plads, for at bruge det i høj position. Kontrollér herefter, at det er ordentligt låst.

Nakkestøttens foldeposition **2**

Tryk på knappen **1**, og tryk nakkestøtten helt i bund.

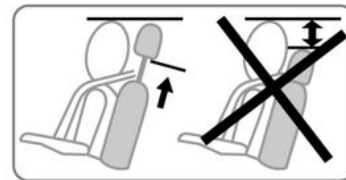

Denne position af nakkestøtten må kun anvendes ved opbevaring: Den må ikke være i denne position, hvis der sidder en passager på sædet.



Af sikkerhedshensyn bør nakkestøtten altid være monteret og korrekt indstillet.

26342

2

BAGSÆDEPLADSER

Bagsæde: Funktioner

Funktioner

2



Vipning af ryglænet

Kontroller, at forsæderne er langt nok fremme.

Før du folder et ryglæn ned, skal du sænke nakkestøtterne så meget som muligt.

Før du folder et af bagsæderne i siden ned, **skal du spænde sikkerhedsselen** for det pågældende sæde i låsen.

Det vil forhindre, at sikkerhedsselen bliver fanget, når sædet stilles tilbage til dets brugsposition.

Under alle omstændigheder skal du kontrollere, at sikkerhedsselerne fungerer korrekt.

Træk i grebet **1** og det nederste ryglæn **A**.

Bemærk: Af sikkerhedsmæssige årsager er ryglænet **A** udstyret med et holdesystem. Du kan opleve modstand under håndtering.

Genmontering af sædet foretages i modsat rækkefølge.

Hæv ryglænet igen, indtil det når låseleddet på ryglænet.

Pas på ikke at fastklemme sikkerhedsselen mellem ryglænet og hattehylde.

Kontrollér sikkerhedsselens funktion.



Ved betjening af bagsæderne skal du sørge for, at der ikke er noget der generer forankringsbeslagene (en legemsdel, et dyr, grus, klude, legetøj, mv.).



Ved anbringelse af sæderyggen kontrolleres, at den er korrekt fastlåst.

Hvis der anvendes sædeovertræk, skal du sørge for, at overtrækket ikke forhindrer sæderyggen i at blive korrekt fastlåst. Kontrollér, at sikkerhedsselerne er korrekt anbragt. Monter derefter nakkestøtterne igen.

SIKKERHEDSSELER

SIKKERHEDSSELER

I henhold til de gældende lovbestemmelser skal føreren og alle passagererne altid anvende sikkerhedssele. Desuden bør du overholde de lokale love i det land, hvori du befinder dig.

Før du starter indstilles først førersædet, og derefter passagerernes sæder, og endelig justeres alle sikkerhedssele for at opnå den største sikkerhed.

Indstilling af kørestilling

- **Sæt dig godt tilbage i sædet** (uden overtøj osv.). Det er vigtigt for at opnå den korrekte støtte af ryggen;
- **indstil sædet i længderetningen i forhold til pedalerne.** Sædet bør skubbes så langt tilbage som muligt, så pedalerne kan trædes i bund. Ryglænet bør indstilles sådan, at armene i kørestilling er let bøjede.
- **indstil nakkestøtten.** For at opnå den maksimale sikkerhed skal afstanden mellem hovedet og nakkestøtten være den mindst mulige.
- **Indstil sædehøjden.** Denne indstilling giver mulighed for at indstille sædet, så dit udsyn bliver det bedst mulige;
- **Indstil rattets position.**



For at opnå den bedste virkning af seleterne bagi, skal du sørge for, at bagsædet → **78** er korrekt fastlåst.



Hvis sikkerhedssele ikke er korrekt indstillet eller er snoet, kan det medføre risiko for kvæstelser i tilfælde af et sammenstød.

Benyt kun en sikkerhedssele til en enkelt person, barn eller voksen.

Også gravide kvinder bør anvende sikkerhedssele. I dette tilfælde tilse da, at hoftebåndet ikke strammer for kraftigt over maven, dog uden at være for løst.

Indstilling af sikkerhedssele



Sådan justeres og positioneres sikkerhedssele på alle sæder korrekt:

- Juster sæderne (sædeposition og sæderygsvinkel, hvis tilgængelig),
- Læn dig godt tilbage mod sæde-ryggen.
- flyt skulderstroppen **1** så tæt på halsen som muligt, uden at den rent faktisk hviler mod den (om nødvendigt justeres sikkerhedsselels højde, hvis det er muligt), og sørg for, at skulderstroppen **1** er i kontakt med skulderen.
- placér hoftebæltet **2**, så den ligger fladt på lårene og mod bækkenet.

SIKKERHEDSSELER

Sikkerhedsselen skal ligge så tæt på kroppen som muligt. Undgå f.eks. tykt tøj, større genstande under selen osv.

2

Låsning

Træk selen ud **langsomt og forsigtigt**, og sørg for, at spændet låses **3** i låsebeslaget **5** (kontrollér, at det er låst, ved at trække i spændet **3**).

Hvis den blokeres, rulles den et godt stykke ind og derefter ud igen.

Hvis selen er helt blokeret, trækkes langsomt, men med en vis styrke, indtil selen er trykket ca. 3 cm ud. Lad den rulle ind igen af sig selv, og træk den derefter ud igen.

Hvis problemet vedvarer, skal du kontakte et autoriseret værksted.

Udløsning

Tryk på knappen **4**, og selen bliver trukket ind af oprulleren. Slip ikke selen, men følg den ind med hånden.

Kontrollamper for ikke-spændte sikkerhedsseler

Advarsel om manglende fastspænding af for-og bagsædesele



Når dørene er lukket, vises grafikken **6** på instrumentbrættet i cirka 60 sekunder, når køretøjets tænding er slået til. Den informerer føreren om fastgørelsesstatus for hver af sikkerhedsselerne, hver gang:

- Dørene åbnes under kørsel (hvor køretøjets hastighed er over nul);
- en sele spændes/åbnes.

Forståelse af grafikken **6**:

- symbol i grønt: sikkerhedsselen fastgjort,
- symbol i rødt: Sædet er optaget, og sikkerhedsselen er ikke spændt,
- gråt symbol: sæde ikke besat.

Når dørene er lukket, vises  kontrollampen på det midterste display, når køretøjstændingen er slået til, og førerens og/eller passagerens sikkerhedsselle(r) (så længe det pågældende sæde er optaget) ikke er spændt.

Når køretøjets hastighed er mindre end ca. 20 km/t, tændes kontrollam-

pen  på midterdisplayet, hvis der sidder én på et sæde, og sikkerhedsselen ikke er spændt fast.

Den ledsages af grafikken **6**, der vises i ca. 60 sekunder, hver gang en af selerne spændes eller løsnes.

Når køretøjets hastighed når ca. 20 km/t, hvis en af sikkerhedsseler er eller bliver løsnet under rejsen:

- Kontrollampen  blinker på midterdisplayet.

og

- der lyder et bip i ca. 120 sekunder;

og

SIKKERHEDSSELER

– symbolet **6** vises i ca. 180 sekunder, og symbolet for det pågældende sæde skifter til et rødt symbol.

Sørg altid for, at forsædepassagerne er korrekt fastspændt, samt at antallet af angivne spændte sikkerhedssele matcher antallet af optagede sæder.

Bemærk: I visse tilfælde kan advarselne blive udløst af en genstand, som er placeret på et af sæderne.

Justering af højden på de forreste sikkerhedssele



Brug knappen **7** for at indstille selens højde, således at skulderstroppen sidder som angivet ovenfor. Tryk på knappen **7**, og hæv eller

sænk selen. Når denne indstilling er foretaget, kontrolleres det, at selen er korrekt fastlåst.

Seler bag

Sidemonterede bagsædeseler **8**



Låsning, udløsning og indstilling af selerne sker på samme måde som for forsædeselerne.



Efter enhver ændring af bagsædets funktioner kontrolleres, at bagsædeselerne er korrekt anbragt, og kan anvendes som foreskrevet i det foregående.

Sikkerhedssele på midterbagsæderne **9**

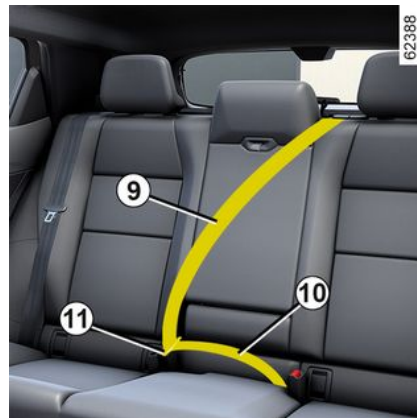

Træk selen **9** langsomt ud.

Før låsetappen **10** ned i det røde låsebeslag **11**.

SIKKERHEDSSELER

Varslinger

Nedenstående informationer vedrører forog bagsædeselerne.



- Der må ikke foretages ændringer af de originalmonterede selekomponenter (sikkerhedsseler, sæder og disses fastgørelsespunkter). I særlige tilfælde (f.eks. montering af en barnestol) bedes du henvende dig til et autoriseret værksted.
- Der må ikke anvendes genstande til at opnå spillerum i selerne (f.eks. klemmer, clips eller lign.), da en for slap sele kan medføre alvorlige kvæstelser i tilfælde af et sammenstød.
- Brystselen må aldrig føres under armen eller bag ryggen.
- Hver sele må kun anvendes til en enkelt person, og anbring aldrig en baby eller et barn på skødet med din sele omkring.
- Selen må ikke være snoet.
- Efter et uheld skal selerne efterses og om nødvendigt udskiftes. Det samme gælder, hvis selerne viser tegn på at være slidte eller har andre fejl.
- Når bagsædet rejses op igen, skal du sørge for, at sikkerhedsselerne og selelåsene er anbragt rigtigt, så de kan anvendes korrekt.
- Sørg for at anbringe selens låsetap i det korrekte låsebeslag.
- Der må ikke indføres genstande i selens låsebeslag, som kan nedsætte dens funktion.
- Sørg for, at låsebeslaget er anbragt ordentligt (det må ikke skjules, knuses, dækkes etc. af personer eller genstande).

EKSTRA SIKKERHEDSUDSTYR

EKSTRA SIKKERHEDSUDSTYR PÅ FORSÆDERNE

De består af:

- **Oprullere til seleforstrammere for sikkerhedsseler**
- **selestrammer for hofteselen;**
- **Kraftbegrænsere for skulderselelen.**
- **airbags fører og passager foran.**

Disse systemer er beregnet til at fungere enkeltvis eller samtidig i tilfælde af et frontalsammenstød.

Afhængigt af sammenstødets kraft kan systemet forårsage:

- blokering af sikkerhedsselen;
- opruller til seleforstrammer for sikkerhedssæle, som udløses for at regulere selens spillerum;
- hofteselens seleforstrammer for at føreren bliver holdt på plads i sædet;
- den forreste airbag.

Seleforstrammere

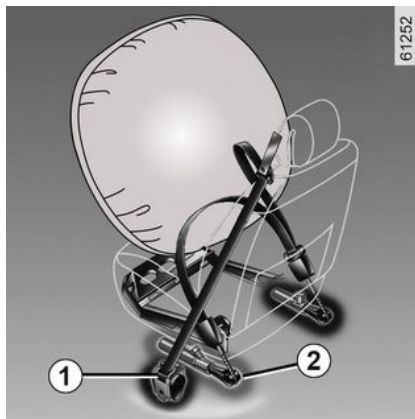

Forstrammernes opgave er at stramme selen ind mod kroppen og kroppen mod sædet, og derved forøge selens effekt.

Når tændingen er tilsluttet, vil systemet i tilfælde af et kraftigt frontalsammenstød udløse:

- oprulleren til seleforstrammeren for sikkerhedssæle **1**, som øjeblikkeligt trækker selen ind;
- opruller til seleforstrammer for hoftesele **2** på forsæderne.



- Efter et sammenstød skal alle enheder i sikkerhedssystemet kontrolleres.

- Der må ikke foretages nogen form for indgreb i systemet (seleforstrammere, airbags, styreenheder, ledningsnet), ligesom der ikke må genanvendes komponenter på andre køretøjer, selv identiske typer.

- For at undgå enhver risiko for, at dele af systemet udløses i utide, hvilket kan medføre kvæstelser, skal alle indgreb på seleforstrammere og airbags udføres af uddannet personale på et autoriseret værksted.

- Kontrol af kollisionsfølere ns elektriske specifikationer må kun udføres af specialuddannet personale og ved anvendelse af et særligt udstyr.

- Når din vogn skal afhugges, skal du henvende dig til en autoriseret forhandler for at få fjernet gasgeneratoren til seleforstrammerne og airbags.

EKSTRA SIKKERHEDSUDSTYR

Kraftbegrænser

Ved en bestemt sammenstødskraft vil denne mekanisme udløses og begrænse sikkerhedsselens tryk mod kroppen til et tåleligt niveau.



Frontale airbags i fører- og passagerside

De er normalt monteret i både førersiden og passagersiden.

Et symbol på den nederste del af forruden angiver, om dette udstyr er til stede (afhængigt af køretøjet).

Hvert airbag-system består af:

- en airbag og en gasgenerator monteret på rattet i førersiden og i instrumentbrættet i passagersiden;
- en elektronisk styreenhed til overvågning af systemet, som styrer den elektriske tænding af gasgeneratoren;
- fjernsensorer;
- advarslamper, der vises på tagkonsollen:

-  lyser, airbag-passager aktiveret;
-  lyser, airbag-passager deaktiveret.

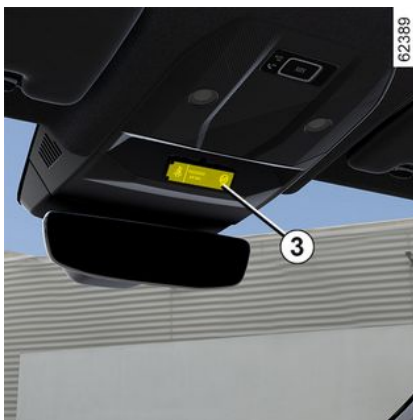

airbag-systemet anvender et pyroteknisk princip. Det forklarer, hvorfor der udvikles varme og røg, når airbaggens udløses (hvilket ikke er tegn på, at der opstår brand), og det kan lyde som en eksplosion. Oppustning af en airbag, som skal ske øjeblikkeligt, kan medføre skrammer eller andre ubehageligheder på huden.

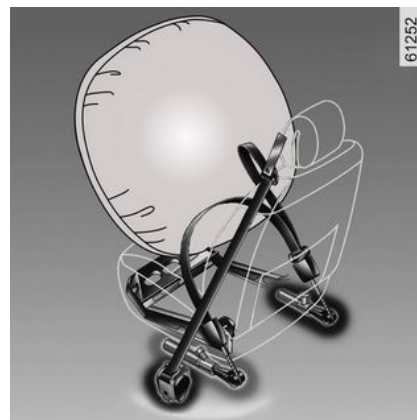

Handling

Systemet fungerer kun, når tændingen er tilsluttet.

Ved et kraftigt frontalsammenstød vil airbags øjeblikkeligt blive oppustet og således dæmpe anslaget af førerens hoved og bryst mod rattet, og passagerens hoved og bryst mod instrumentbrættet. Airbaggene tømmes derefter øjeblikkeligt for luft for at udelukke, at personen forhindres i at komme ud af køretøjet.

Funktionsfejl



Denne advarslampe tændes, når motoren startes, og slukkes derefter efter ca. 65 sekunder.

EKSTRA SIKKERHEDSUDSTYR

Hvis den ikke lyser, når tændingen tilsluttes, eller hvis den forbliver tændt, angiver dette en fejl i airbag-systemet.

Henvend dig snarest til et autoriseret værksted;

da enhver fejl i dette system påvirker sikkerheden i vognen

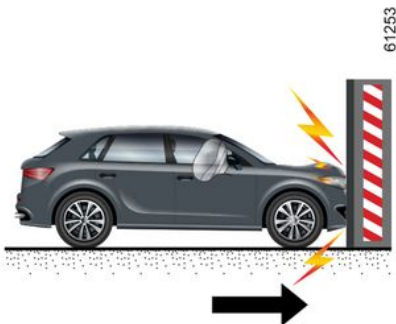

Følgende tilfælde udløser forstrammerne eller Airbags .

Ved en frontal kollision mod en fast (ikke-deformerbar) overflade med kollisionshastighed på eller over 25 km/t.

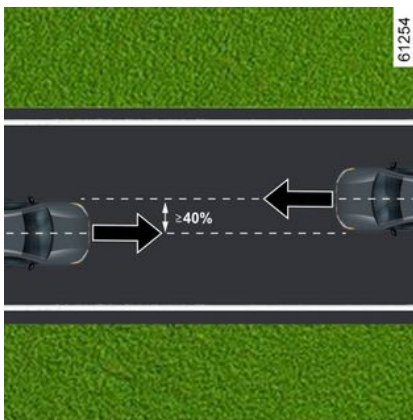

Ved en frontal kollision med et andet køretøj af en tilsvarende eller højere kategori og med et kollisionsområde på mindst 40 %, hvor begge køretøjers hastighed er lig med eller over 40 km/t.

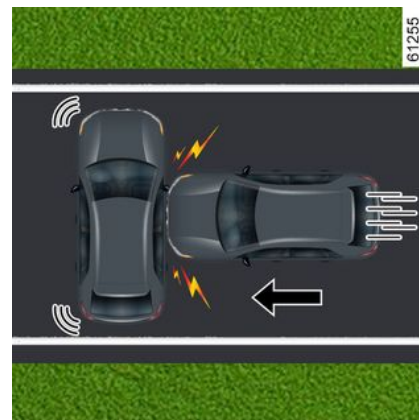

I en sidekollision med et andet køretøj af en tilsvarende eller højere kategori, med en kollisionshastighed, der er lig med eller over 50 km/t.

EKSTRA SIKKERHEDSUDSTYR

2

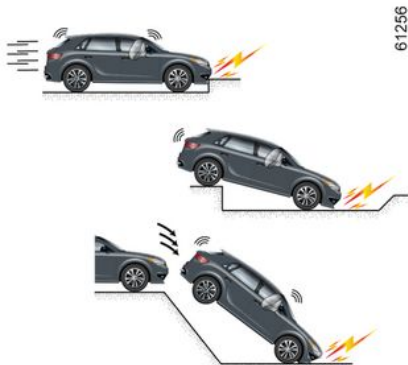

Seleforstrammere eller Airbags kan udløses af:

- et sammenstød under køretøjet (f.eks. fortovs kantsten)
- huller
- et fald eller en hård landing
- sten
- ...



Seleforstrammere eller Airbags kan ikke udløses af:

- en påkørsel bagfra, selv kraftig
- køretøjet ruller rundt



- påkørsel fra siden på forenden eller bagenden af køretøjet
- påkørsel forfra, under en lastbils bagende
- påkørsel forfra mod en forhindring med skarp vinkel
- ...

De følgende advarsler gives dels for at hindre, at airbag blokeres ved op-pustning, og dels for at hindre, at der opstår alvorlige kvæstelser som følge af objekter, der løsnes, når den oppustes.

Advarsler



Advarsler i forbindelse med førerens airbag

- Der må ikke foretages ændringer på rattet eller rat-airbag.
- Rattets airbag må under ingen omstændigheder overdækkes.
- Der må ikke fastgøres udstyr eller andet (nåle, logo, ur, mobiltelefonholder, mv.) på rattet.
- Afmontering af rattet må kun foretages af specialuddannet personale på et autoriseret værksted.
- Undgå en kørestilling tæt på rattet, og indtag en kørestilling med let bøjede arme (se afsnittet "Indstilling af kørestilling" → 79). Dette vil sikre, at der er tilstrækkelig plads til oppustning, samt korrekt funktion af airbag'en.

Advarsler i forhold til passagerens airbag

- **Montering af sædebetræk på forsæderne er forbudt, da dette kan påvirke driften af airbag ved passagersædet.**
- Der må ikke fastlimes eller på anden måde fastgøres genstande (nåle, logo'er, holder til mobiltelefon...) inden for det område på instrumentbrættet, hvor airbag er monteret.
- Der må ikke anbringes genstande mellem instrumentbordet og passageren (husdyr, paraply, stok, pakker, osv.).
- Sæt ikke fødderne op på instrumentbrættet eller sædet, da disse stillinger kan medføre alvorlige kvæstelser. Hold i det hele taget krop og lemmer (knæ, hænder, hoved...) på afstand af instrumentbrættet.

EKSTRA SIKKERHEDSUDSTYR

Ekstra sikkerhedsudstyr på bagsædet

De består af:

- Oprullere til seleforstrammere for sikkerhedsseler på yderste sæder
- Kraftbegrænsere for skulderselelen.

Disse systemer er beregnet til at fungere enkeltvis eller samtidig i tilfælde af et frontalsammenstød.

Afhængigt af sammenstødet kraft kan systemet forårsage:

- blokering af sikkerhedsselen;
- Opruller til seleforstrammer for sikkerhedssele (som udløses for at regulere selens spillerum).

Kraftbegrænser

Ved en bestemt sammenstødkraft vil denne mekanisme udløses og begrænse sikkerhedsselens tryk mod kroppen til et tåleligt niveau.

Seleforstrammere til sikkerhedsseler på yderste sæder

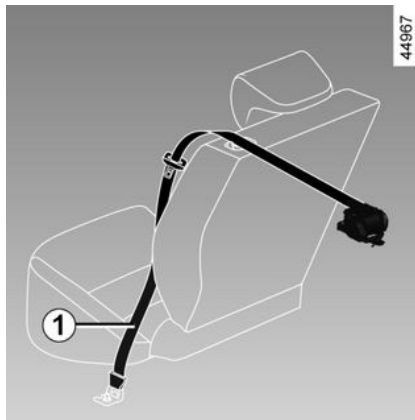

Forstrammerens opgave er at stramme selens ind mod kroppen og kroppen mod sædet, og derved forøge selens effekt.

Med tændingen slået til kan systemet efter et kraftigt frontalt sammenstød og afhængigt af sammenstødet voldsomhed udløse oprulleren til seleforstrammeren for sikkerhedssele **1**, som straks strammer sikkerhedsselen.



- Efter et sammenstød skal alle enheder i sikkerhedssystemet kontrolleres.

- Enhver handling i hele systemet (seleforstrammere, airbags, elektroniske enheder, ledninger) eller genbrug på ethvert andet køretøj, selv et identisk, er strengt forbudt.

- For at undgå at systemet udløses ved et uheld og forårsager personskade, må kun kvalificeret personale fra forhandlernetværket arbejde på seleforstrammerne og airbags.

- Kontrol af kollisionsfølerens elektriske specifikationer må kun udføres af specialuddannet personale og ved anvendelse af et særligt udstyr.

- Hvis køretøjet skal ophugges, skal du henvende dig til en autoriseret forhandler for at få fjernet forstrammerens gasgenerator og airbags.

EKSTRA SIKKERHEDSUDSTYR

Sideafskærmningsanordninger

Sideairbag

Denne airbag er monteret på ydersiden af forsæderne. Den udløses ved sædernes dørside for at beskytte passagererne i tilfælde af en kraftig påkørsel på siden.

Gardinairbag

Denne airbag er monteret i loftet langs hver side af køretøjet. Den opustes langs de forreste og bageste sideruder i sidedørene for at beskytte passagererne i tilfælde af en kraftig påkørsel fra siden.

Central airbag

Denne airbag er monteret på førersædet og udløses mellem førersædet og passagersædet for at beskytte føreren og dennes passager i tilfælde af en kraftig sidekollision.

Den breder sig også ud for at beskytte føreren, hvis de er de eneste foran, i tilfælde af en kraftig sidekollision.

Varslinger

2



Advarsel vedrørende passagerensairbag sideairbag ogairbag central airbag

– **Montering af sædeovertræk på forsæderne er forbudt, da dette kan blokere funktionen af en passagers airbag -status.**

- Anbring ikke udstyr, genstande (eller et husdyr) mellem sæderyggen, døren, og den indvendige beklædning. Anbring heller ikke f.eks. overtøj eller andet på sæderyggen. Dette kan hindre funktionen afairbag eller føre til personskade under oppumpning.
- Kør ikke med midterarmlænet i åben position, da dette kan hindre funktionen afairbag og/eller føre til personskade under oppumpning.
- Anbring ikke genstande på det midterarmlænets afdækning, da dette kan hindre funktionen afairbag og/eller føre til personskade under oppumpning.
- Efterlad ikke genstande, der stikker ud fra midterarmlænets afdækning, da dette kan hindre funktionen afairbag og/eller føre til personskade under oppumpning.
- Adskillelse eller ændringer af sæderne eller den indvendige beklædning må kun udføres af uddannet personale på et autoriseret værksted.
- Slidserne på forsæderyglæn (ved dørside og midterkonsol) svarer til airbags oppustningszone: Indsæt aldrig objekter i disse slidser.

EKSTRA SIKKERHEDSUDSTYR

EKSTRA SIKKERHEDSUDSTYR

De følgende advarsler gives dels for at hindre, at airbagblokeres ved oppustning, og dels for at hindre, at der opstår alvorlige kvæstelser som følge af objekter, der løsnes, når den oppustes.



airbag er konstrueret med henblik på at supplere sikkerhedsselerens virkning. Både airbag og sikkerhedssele udgør således et sammenhængende beskyttelsessystem. Derfor er det yderst vigtigt, at der altid bruges sikkerhedssele. Ved ikke at bruge sikkerhedssele risikerer passagererne alvorlige kvæstelser i tilfælde af sammenstød. Det forøger ligeledes risikoen for hudlæsioner pga. oppustning af airbag, selvom sådanne skader altid er mulige med airbags.

Seleforstrammerne og airbags udløses ikke altid, hvis vognen vælter eller påkøres bagfra, uanset hvor kraftigt. Påkørsel af kantsten og slag fra huller i vejen kan fremprovokere udløsning af disse sikkerhedssystemer.

- Ethvert arbejde på eller enhver ændring af nogen del af en airbag (airbags, seleforstrammere, computer, ledningsnet osv.) **er strengt forbudt** (undtagen af kvalificeret personale fra forhandlernetværket).
- For at sikre, at systemet fungerer korrekt, og undgå risiko for utilsigtet udløsning af systemet, der kan forårsage skader, må kun uddannet personale fra forhandlernetværket udføre arbejde på et airbag-system.
- Af sikkerhedshensyn bør airbag-systemet kontrolleres, hvis køretøjet har været udsat for ulykke, tyveri, eller indbrud.
- Når du sælger eller udlåner køretøjet, skal du informere den nye køber om disse betingelser, når du afleverer den brugervejledning til køretøjet.
- Når køretøjet skal ophugges, skal du kontakte en godkendt forhandler for at bortskaffe gasgeneratorer.

BØRNS SIKKERHED I BILEN

Generelt

2

Børn i bilen

Overhold de lokale love i det land, hvor du befinder dig.

Barnet skal, ligesom den voksne, sidde korrekt og være fastspændt, uanset hvor kort turen er. Du er ansvarlig for de børn som du har med i bilen.

Barnet er ikke en miniaturevoksen. Barnet er udsat for særlig risiko for kvæstelser, da barnets muskler og knogler ikke er fuldtud udviklede. Sikkerhedsselen alene er ikke passende for kørsel med barn i bilen. Brug det passende barnesæde, og brug det korrekt.



Brug funktionen "Børnesikring" for at forhindre dørene i at blive åbnet → 62.



Et sammenstød ved 50 km/t svarer til et frit fald på 10 meter.

At undlade at

fastspænde et barn i vognen, svarer til at lade det lege på en altan i 4. sals højde -uden rækværk!

Hold aldrig et barn i dine arme. I tilfælde af ulykke kan du ikke fastholde barnet, selv om du selv er fastspændt.

Hvis din vogn har været impliceret i en ulykke på vejen, skal du skifte barnesædet ud og få efterretset seler og ISOFIX forankringerne.



Chaufførers ansvar under parkering eller standsning af køretøjet

Efterlad aldrig dit køretøj med et barn, en umyndig voksen eller et dyr i, selv ikke for en kort periode.

Disse kan udsætte sig selv eller andre for fare ved at starte motoren, ved at aktivere udstyr som f.eks. rudeoptæk eller låse dørene.

Vær også opmærksom på, at temperaturen i kabinen stiger meget hurtigt i varmt og/eller solrigt vejr.

RISIKO FOR DØDSFALD ELLER ALVORLIGE KVÆSTELSER.

Anvendelse af barnesæde

Beskyttelsesniveauet der gives af et barnesæde afhænger af dets evne til at tilbageholde barnet og af dets installation. En dårlig installation i bilen forringer barnets beskyttelse i tilfælde af brutal opbremsning eller stød.

Før køb af barnesæde skal du kontrollere, at det er i overensstemmel-

BØRNS SIKKERHED I BILEN

se med reglerne i det land, du befinder dig i, og om det kan monteres i din vogn. Kontakt en repræsentant for dit bilmærke for at finde de sæder, der er anbefalet til din vogn.

Bestemmelserne om transport af børn er specifikke for hvert land. Brugen af barnesæde under transport afhænger af barnets alder og/eller størrelse og/eller vægt.

Til børn, der ikke behøver blive transporteret i et barnesæde, skal du sørge for, at sikkerhedsselen er justeret og spændt korrekt.

Under alle omstændigheder skal du overholde de lokale love i det land, hvori du befinder dig.

Før et barnesæde monteres, skal brugsanvisningen læses, og instruktionerne overholdes. I tilfælde af problemer med installationen kontaktes fabrikanten af udstyret. Opbevar brugsanvisningen sammen med sædet.



Vis et godt eksempel ved at spænde din sikkerhedssæde, og lær dit barn:

- at fastspænde sig korrekt;
- at stige ind og ud af bilen i modsat side af trafikken.

Brug ikke brugte barnesæder eller barnesæde uden brugsanvisning.

Hold øje med at ingen genstande i eller i nærheden af barnesædet, generer dets installation.



Efterlad aldrig et barn alene i bilen uden overvågning.

Kontroller, at dit barn altid er fastspændt og at sele, og andet fastholdelsesudstyr er korrekt indstillet og tilpasset. Undgå tøj, der er for tykt, som kan løsne selerne → 79. Lad ikke barnet have hovedet eller armene ud af vinduet. Kontroller, at barnet bevarer en korrekt siddestilling under hele kørselen, specielt når det sover.



Før du monterer et barnesæde på et af bagsæderne, skal du sikre dig, at funktionen "Easy Access Seat" er deaktiveret for førersædet og/eller de(t) forreste passagersæde(r) → 74.
RISIKO FOR PERSONSKADE.

BØRNS SIKKERHED I BILEN

Valg af barnestol

2 Barnesæder med ryggen til køreretningen



61260

En babys hoved er forholdsvis tungere end en voksens, og babyens hals er meget skrøbelig. Transporter barnet så længe som muligt i denne stilling (indtil mindst 2-års-alderen). I denne stilling fastholdes barnets hoved og hals.

Vælg et sæde, der omslutter barnet for en bedre sidebeskyttelse, og udskift det, så snart hovedet går ud over kanten.

Barnesæde monteret med front med kørselsretningen



61261

Et barn på op til 18 kg eller 4 år kan sidde på et sæde med front mod køreretningen. Vælg dit sæde efter barnets størrelse: Hoved og mave er de områder, der skal beskyttes mest. Et barnesæde med front med køreretningen, solidt fastgjort til bilen, formindsker risikoen for skader i hovedet. Transportér barnet i en stol med front med køreretningen, og stram selerne så meget, som barnets størrelse tillader.

Vælg et sæde, der omslutter barnet for en bedre sidebeskyttelse.

Sædepuder



61262

Fra 15 kg eller 4 år kan barnet køre siddende på en sædepude, som kan tilpasse sikkerhedsselen til kropsbygningen. Sædepuden skal være forsynet med styrebeslag, der fastholder sikkerhedsselen på barnets lår, og ikke på maven. Et ryglæn, der kan indstilles i højden, og som er udstyret med et styrebeslag til sikkerhedsselen tilrådes for at placere sikkerhedsselen midt på skulderen. Selen må aldrig sidde på halsen eller armen.

Vælg et sæde, der omslutter barnet for en bedre sidebeskyttelse.

BØRNS SIKKERHED I BILEN

valg af forankring af autostol

Der er to måder at fastgøre barnesæder på: med sikkerhedsselen eller med ISOFIX-systemet.

Fastgørelse med sikkerhedssele

Sikkerhedsselen skal tilpasses for at sikre dens funktion i tilfælde af kraftig opbremsning eller stød.

Overhold placeringen for sikkerhedsselen, som er angivet af fabrikanten af barnesædet.

Kontroller altid, at sikkerhedsselen er spændt korrekt ved at trække i den, spænd den derefter maksimalt ved at trykke på barnesædet.

Kontroller, at sædet bliver tilbageholdt på plads ved at udføre bevægelser til højre/venstre og op/ned: stolen skal forblive solidt fastgjort.

Kontroller, at barnesædet ikke er installeret skrån, og at det ikke hviler mod en rude.



Brug ikke barnestolen, hvis der er risiko for, at den kan løsne sikkerhedsselen, der fastholder den: Sædets base må ikke hvile på spændet og/eller sikkerhedsselens låse.



Sikkerhedsselen må aldrig være slap eller snoet.

Den må aldrig føres under armen eller bag ryggen. Kontroller, at selen ikke er beskadiget af skarpe genstande. Hvis sikkerhedsselen ikke fungerer korrekt, kan den ikke beskytte barnet.

Ret henvendelse til et autoriseret værksted.

Brug ikke denne plads, så længe selen ikke er repareret.

Fastgørelse med ISOFIX system

Tilladte ISOFIX-barnestole er godkendt ifølge gældende lovgivning, hvis ét eller flere af de fire nedenstående forhold gør sig gældende:

- Universal ISOFIX 3 punktsfastspænding med front med kørselsretningen;
- Semi-Universal ISOFIX 2 punktsfastspænding;
- Køretøjsspecifik;
- i-Size som enten har:
 - En gjord, der fastgøres til den tredje ring på det pågældende sæde
 - eller en stang, der hviler på bilens gulv, som er kompatibel med det godkendte sæde i-Size, og som har til formål at sikre, at autostolen sidder fast i tilfælde af en kollision.

I de sidste tre tilfælde skal du kontrollere, at din barnestol kan installeres ved at tjekke listen over kompatible bilmodeller.



Der må ikke foretages ændringer af fastholdelsessystemets oprindeligt monterede komponentdele (sikkerhedsseler, ISOFIX, sæder og deres fastgørelse).

Fastgør barnestolen med ISOFIX-låsene, når de forefindes. ISOFIX-sy-

BØRNS SIKKERHED I BILEN

stemet sikrer en let, hurtig og sikker montering.

ISOFIX-systemet består af to ringe og, i visse tilfælde, af en tredje ring.



ISOFIX-forankringerne er udelukkende beregnet til barnestole med ISOFIX-system.

Fastgør aldrig andre barnestole, eller seler eller andre genstande til disse forankringsbeslag.

Kontroller, at der ikke er noget der generer ved forankringsbeslagene.

Hvis din vogn har været impliceret i en ulykke på vejen, skal du skifte ISOFIX forankringerne og barnesædet.



Før brug af en ISOFIX-barnestol, som du har anskaffet til et andet køretøj, skal du kontrollere, at monteringen er tilladt. Se listen fra stolefabrikanten over bilmodeller, hvor stolen kan installeres.



De to ringe **1** er placeret mellem ryglænet og sædet og er markeret med

et -mærke.

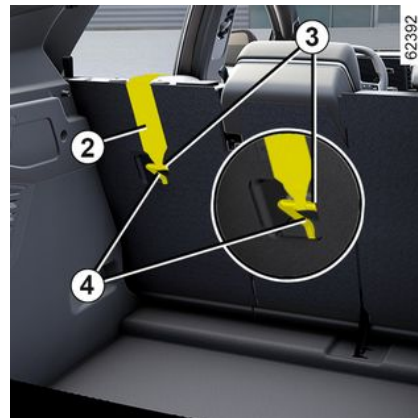

Den tredje ring **4** bruges til at fastgøre den øverste sele på visse barnesæder. **2** på nogle børnesæder.

Bagsædepladser

Den øvre strop **2** skal placeres mellem ryglænet og baghylden. Afmonter baghylden [→ 67](#) for at gøre dette.

Fastgør krogen **3** til en af ringene **4**,

der er markeret med symbolet .

Forreste passagersæde

BØRNS SIKKERHED I BILEN

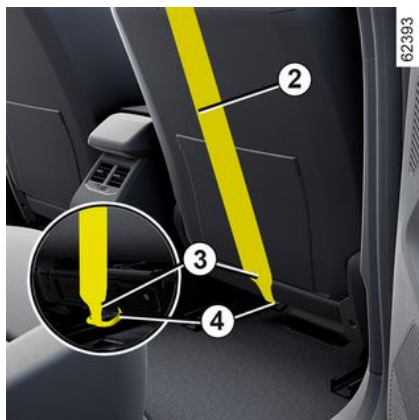

Fastgør krogen **3** på den øverste rem **2** til ringen **4**, der identificeres

af symbolet .

Alle pladser

Stram den øvre gjord **2**, så barnesædets ryglæn er i kontakt med ryglænet på køretøjets sæde.



ISOFIX-forankringerne er udelukkende beregnet til barnestole med ISOFIX-system. Fastgør

aldrig andre barnestole, eller seler eller andre genstande til disse forankringsbeslag. Kontroller, at der ikke er noget der generer ved forankringsbeslagene.

Hvis din vogn har været impliceret i en ulykke på vejen, skal du skifte ISOFIX forankringerne og barnesædet.



Kontrollér ved barnestol med front med kørselsretning, at barnestolens ryglæn er i kontakt med vognens sæderyg. I dette tilfælde hviler barnestolen ikke altid på vognens sæde.



Fastgør **altid** selen til barnesædet på den tilsvarende ring.

Montering af barnestol, generelt

2

Visse sæder er ikke godkendt til anbringelse af et barnesæde. Installationstabellen og diagrammet angiver, hvor et barnesæde skal fastgøres → 98.



Monter helst barnestolen på et bagsæde. Sørg for, at barnestolen eller barnets fødder ikke generer, så sædet foran ikke kan låses korrekt på plads → 70.

Kontroller, at installationen af barnestolen i vognen ikke risikerer at frigøre sig fra sokkelen. Hvis du er nødt til at fjerne nakkestøtten, skal du sørge for at anbringe den et sted, hvor den ikke bliver til et projektil i tilfælde af stærk opbremsning eller sammenstød.

Fastgør altid barnestolen i vognen, også selv om den ikke er i brug, således at den ikke ændrer sig til et projektil i tilfælde af stærk opbremsning eller sammenstød.

De forskellige typer barnesæder, som angives, er måske ikke disponible. Før du anvender en anden barnestol, skal du spørge fabrikanten, om den kan monteres.

På sæde foran

Transport af et barn på passagersædet foran er forskellig fra land til land. Se den gældende lovgivning, og følg anvisningerne i installationstabellen og diagrammet → 98.

Før der installeres barnesæder på dette sæde (hvis det er tilladt):

- sænk sikkerhedsselen så meget, som den kan;
- skub sædet så langt tilbage som muligt;
- vip forsigtigt ryglænet væk fra vandret position (ca. 25°);
- på biler, som er udstyret med denne indstillingsmulighed, hæves sædet mest muligt.

Sæt altid hovedstøtten helt op, så den ikke generer barnesædet → 70.

Når du har monteret barnestolen (når dette er muligt), kan du flytte sædet fremad, hvis det er nødvendigt, så der er nok plads på bagsædet til passagerer eller flere barnestole. I forbindelse med et barnesæde med ryggen mod køreretningen må sædet ikke være i kontakt med instrumentbrættet eller i maksimalt fremrykket position.

De andre indstillinger må ikke ændres efter installationen af barnesædet.

BARNESTOLE



RISIKO FOR DØDSFALD ELLER ALVORLIGE

KVÆSTELSER: Inden montering af en barnestol med ryggen mod kørselsretningen på forsædet skal det kontrolleres, at airbaggen er deaktiveret:

- **Før montering af sædet** i køretøjer, der er udstyret med en aktiverings-/deaktiveringslås af → 115 airbag;
- **Efter montering af sædet** i køretøjer, der er udstyret med passagerdetektionssystemet → 117.

På bagsædet i siderne

En babylift kan placeres på tværs i vognen og bruger mindst to pladser. Anbring barnets hoved, så det vender mod vognens inderside.

Før du monterer et bagudvendt barnesæde, skal du flytte forsædet så langt frem som muligt, og når barnesædet er installeret, skal du flytte forsædet bagud så langt som muligt, uden at det rører barnesædet.

Sådan sikrer du optimal sikkerhed for barnet, når fronten er mod kørselsretningen:

- Flyt sædet, hvor barnet skal sidde, så langt tilbage som muligt.
- Skub sædet foran barnet frem, og indstil ryglænet, så barnets ben ikke rører ved sædet.



Sørg for, at barnestolen eller barnets fødder ikke generer, så sædet foran ikke kan låses korrekt på plads → 70.



Før du monterer et barnesæde på et af bagsæderne, skal du sikre dig, at funktionen "Easy Access Seat" er deaktiveret for førersædet og/eller de(t) forreste passagersæde(r) → 74.
RISIKO FOR PERSONSKADE.

I alle tilfælde trækkes nakkestøtten på bagsædet, som barnesædet er placeret på, tilbage → 77. Skub om nødvendigt køretøjets bagsæde så langt tilbage som muligt. Dette skal

gøres, inden barnesædet anbringes. Kontroller, at barnesædet læner sig op ad ryglænet på bagsædet.



Montering af sædepu- de (gruppe 2 eller 3)

Kontroller, at sikkerhedsselen → 79 fungerer (oprulles) korrekt. Indstil sikkerhedsselen ved at anbringe:

- skulderstroppen på barnets skulder, uden at den rører halsselen.
 - hofteselen, så den ligger fladt på lårene og mod bækkenet.
- Justér om nødvendigt bilsædets position.



Monter helst barnestolen på et bagsæde. Du monterer et sæde ISOFIX i det bageste venstre sæde ved at løsne den centrale sikkerhedssele manuelt, før du aktiverer låsene.

BARNESTOLE

På midterste bagsæde

Kontroller, at selen er tilpasset til fastgørelse på barnestolen. Ret henvendelse til et autoriseret værksted.

2



Et barnesæde med støttefod må aldrig monteres på det midterste bagsæde.

**RISIKO FOR DØDSFALD ELLER
ALVORLIGE KVÆSTELSER.**

BARNESTOLE

Fastgørelse med sikkerhedssele

2

Monteringskema

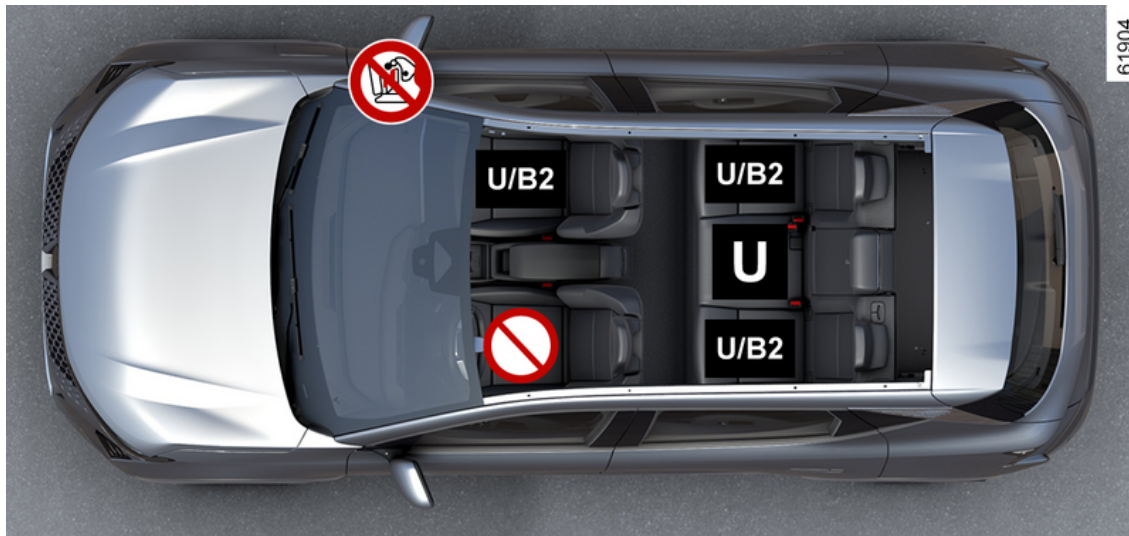

BARNESTOLE



RISIKO FOR DØDSFALD ELLER ALVORLIGE KVÆSTELSER: Før et bagudvendt barnesæde monteres på passagersædet, skal det kontrolleres, at airbag er deaktiveret:

- **Før montering af sædet** i et køretøj, der er udstyret med en airbag → 115 deaktiverings-/aktiveringslås;
- **Efter montering af sædet** i køretøjer, der er udstyret med passagerdetektionssystemet → 117.



Kontroller airbag'ens tilstand, før du sætter en barnestol eller en passager ind i bilen.



Der må ikke monteres barnestole på dette sæde.

Barnestol fastgjort ved hjælp af sikkerhedsselen



Sæde udstyret til montering af et godkendt "universalsæde" ved hjælp af sikkerhedssæle.



Sæde, hvor der kan fastgøres en barnestol med "B2"-godkendelse vha. sikkerhedsselen.



Brug af et sikkerhedssystem, som ikke passer til vognen, vil ikke beskytte babyen eller barnet korrekt. Det risikerer svære eller livsfarlige kvæstelser.



Kontroller, at dit barn altid er fastspændt og at sele, og andet fastholdelsesudstyr er korrekt indstillet og tilpasset.

Justér om nødvendigt sædets position, så det passer.

BARNESTOLE



Sæt ikke et barnesæde på, når det store ryglæn er i foldet stilling.

2

BARNESTOLE

Monteringskema

2

Skemaet herunder indeholder de samme oplysninger som i installationsdiagrammet for at respektere gældende lovgivning.

Barnesædets type	Barnets vægt	Forreste passagersæder (8)		Yderste bagsæder (8)	Midterste bagsæde (8)
		Med airbag deaktiveret	Med airbag aktiveret		
Babylift anbragt på tværs Gruppe 0	< end 10 kg	X	X	U (2)	U (2)
Skålformet barnestol med ryggen fremefter Grupperne 0 eller 0 +	< til 10 kg og < til 13 kg	U (1) (5)	X	U (3)	U (3) (7)
Skallen/sædet med ryggen til kørselsretningen Grupperne 0 + et 1	< til 13 kg og 9-18 kg	U (1) (5)	X	U (3)	U (3) (7)
Barnestol med front mod kørselsretningen Gruppe 1	9 < til 18 kg	U (5) (6)	X	U (4)	U (4) (7)
Sædepude Gruppe 2 og 3	15-25 kg og 22-36 kg	U / B2 (5) (6)	X	U / B2 (4)	U (4)



(1) RISIKO FOR DØDSFALD ELLER ALVORLIGE KVÆSTELSER: Før et bagudvendt barnesæde monteres på passagersædet, skal det kontrolleres, at airbag er deaktiveret:

- **Før montering af sædet** i et køretøj, der er udstyret med en airbag → 115 deaktiverings-/aktiveringslås;
- **Efter montering af sædet** i køretøjer, der er udstyret med passagerdetektionssystemet → 117.

BARNESTOLE

X = Sæde, der ikke er godkendt til montering af en barnestol af denne type.

U = Sæde, hvor der kan fastgøres en barnestol med "Universal"-godkendelse ved hjælp af sikkerhedsselen: Kontrollér, at den kan monteres.

B2 = Sædepuder i gruppe 2 og 3 (15 til 25 kg og 22 til 36 kg).

(2) En babylift kan monteres på tværs i vognen og bruger mindst to pladser. Anbring barnets hoved, så det vender mod vognens inderside.

(3) Skub om nødvendigt køretøjets sæde så langt tilbage som muligt. Før du monterer et bagudvendt barnesæde, skal du flytte forsædet så langt frem som muligt, og når barnesædet er installeret, skal du flytte forsædet bagud så langt som muligt, uden at det rører barnesædet.

(4) I alle tilfælde trækkes nakkestøtten på bagsædet, som barnesædet er placeret på, tilbage. Dette skal gøres, inden barnesædet anbringes. Skub sædet frem, som er foran barnet, og skub ryglænet op, så barnets ben ikke rører ved sædet.

(5) Ryk køretøjets sæde mest muligt tilbage og længst muligt opad, og hæld sæderyggen let (ca. 25°).

(6) Airbag kan aktiveres eller deaktiveres. I begge tilfælde er sikkerheden garanteret.



(7) RISIKO FOR LIVSFARE ELLER ALVORLIGE KVÆSTELSER: Der må aldrig monteres et barnesæde med støttefod.



(8) Deaktiver funktionen "Easy Access Seat", før du monterer et barnesæde på passagersædet og/eller på bagsæderne → 74.

Risiko for personskade

BARNESTOLE

Fastgørelse med ISOFIX system

2

Monteringskema



71438

BARNESTOLE



På forreste passagersæde anbefales det at bruge en barnestol med støttefod for at undgå at udløse sikkerhedsselens advarselssignal.



Brug af et sikkerhedssystem, som ikke passer til vognen, vil ikke beskytte babyen eller barnet korrekt. Det risikerer svære eller livsfarlige kvæstelser.



Når et ISOFIX sæde er installeret på bagsædet i venstre side, forhindres anvendelse af midterpladsen. Midtersikkerhedsselen kan ikke længere nås eller bruges.



RISIKO FOR DØDSFALD ELLER ALVORLIGE KVÆSTELSER: Før et bagudvendt barnesæde monteres på passagersædet, skal det kontrolleres, at airbag er deaktiveret:

- **Før montering af sædet** i et køretøj, der er udstyret med en airbag → 115 deaktiverings-/aktiveringslås;
- **Efter montering af sædet** i køretøjer, der er udstyret med passagerdetektionssystemet → 117.



Der må ikke monteres en barnestol på dette sæde.

Barnestol fastgjort ved hjælp af ISOFIX-systemet



Sæde udstyret til fastgørelse af ISOFIX eller i-Size-barnesæde.



For- og bagsæderne er forsynet med et forankringspunkt, som er beregnet til fastgørelse af en ISOFIX universel barnestol med front med kørselsretningen. Forankringspunkterne er placeret på forsædets ryglæn i passagersiden og på bagsædebænkens ryglæn.

BARNESTOLE

2



Kontroller, at dit barn altid er fastspændt og at sele, og andet fastholdelsesudstyr er korrekt indstillet og tilpasset.

Justér om nødvendigt sædets position, så det passer.



Sæt ikke et barnesæde på, når det store ryglæn er i foldet stilling.



Monter helst barnestolen på et bagsæde.

For at installere et ISOFIX-sæde på denne plads spændes sikkerhedsselen op med hånden, før låsene går i hak.

BARNESTOLE

Monteringskema

Skemaet herunder indeholder de samme oplysninger som i installationsdiagrammet for at respektere gældende lovgivning.

Barnesædets type	Barnets vægt	Sædestørrelse [fikstur]	Passagersædet foran (8)		Yderste bagsæder (8)	Midterste bagsæde (8)
			Med airbag deaktiveret	Med airbag aktiveret		
Babylift anbragt på tværs Gruppe 0	< end 10 kg	L1 [F] L2 [G]	X	X	IL (2)	X
Skålformet barnestol med ryggen fremefter Grupperne 0 eller 0 +	< 13 kg	R1 [E]	IL (3)	X	IL (4)	X
Barnestol med ryggen mod kørselsretningen Grupperne 0 + et 1	< til 13 kg og 9-18 kg	R3 [C] R2 [D]	IL (1) (3)	X	IL (4)	X
Barnestol med front mod kørselsretningen Gruppe 1	9 < til 18 kg	F3 [A] F2 [B] F2X [B1]	IUF-IL (3) (7)	X	IUF-IL (5)	X
Sædepude Gruppe 2 og 3	15-25 kg og 22-36 kg	B2	IUF-IL (6) (7)	X	IUF-IL (5)	X
sæderi-Size	Sæder med ryggen mod kørselsretningen		i-U (1) (3)	X	i-U (4)	X
	Barnestole anbragt i kørselsretningen		i-UF (3) (7)	X	i-UF (5)	X
	Sædepude		i-UF (6) (7)	X	i-UF (5)	X

BARNESTOLE

X = Sæde, der ikke er godkendt til montering af en barnestol af denne type.

IUF-IL = Sæde, som har mulighed for, at en barnestol godkendt som "Universal/Semi-Universal eller køretøjsspecifik" monteres vha. ISOFIX (på udstyrede køretøjer): Kontrollér, at den kan monteres.

i-U = Egned til "universalt" fremadvendt og bagudvendt i-Size-sikkerhedsudstyr.

i-UF = Kun egned til "universalt" fremadvendt og bagudvendt i-Size-sikkerhedsudstyr.



(1) RISIKO FOR DØDSFALD ELLER ALVORLIGE KVÆSTELSER: Før et bagudvendt barnesæde monteres på passagersædet, skal det kontrolleres, at airbag er deaktiveret:

- Før montering af sædet i et køretøj, der er udstyret med en airbag → 115 deaktiverings-/aktiveringslås;
- Efter montering af sædet i køretøjer, der er udstyret med passagerdetektionssystemet → 117.

(2) En babylift kan monteres på tværs i vognen og bruger mindst to pladser. Anbring barnets hoved, så det vender mod vognens inderside.

(3) Flyt bilsædet så langt tilbage som muligt, sænk det så meget som muligt, og vip derefter ryglænet lidt (ca. 25°).

(4) Før du monterer et bagudvendt barnesæde, skal du flytte forsædet så langt frem som muligt, og når barnesædet er installeret, skal du flytte forsædet bagud så langt som muligt, uden at det rører barnesædet.

(5) I alle tilfælde trækkes nakkestøtten på bagsædet, som barnesædet er placeret på, tilbage. Dette skal gøres, inden barnesædet anbringes. Skub sædet frem, som er foran barnet, og skub ryglænet op, så barnets ben ikke rører ved sædet.

(6) Ryk køretøjets sæde mest muligt tilbage og længst muligt opad, og hæld sæderyggen let (ca. 25°).

Størrelsen på en ISOFIX-barnestol angives af et bogstav:

- F3, F2, F2X[A, B, B1]: barnestole med front mod kørselsretningen i gruppe 1 (9 til 18 kg);
- B2: Sædepuder i gruppe 2 og 3 (15 til 25 kg og 22 til 36 kg);
- R3, R2 [C, D]: Bagudvendte autostole eller skalsæder i gruppe 0+ (under 13 kg) eller gruppe 1 (9 til 18 kg).
- R1 [E]: bagudvendte skalsæder i gruppe 0 (under 10 kg) eller 0+ (under 13 kg)
- L1, L2 [F, G]: Babylifte i gruppe 0 (under 10 kg).

(7) airbag kan aktiveres eller deaktiveres. I begge tilfælde er sikkerheden garanteret.

BARNESTOLE



(8) Deaktiver funktionen "Easy Access Seat", før du monterer et barnesæde på passagersædet og/eller på bagsæderne → 74.

Risiko for personskade

2

SIKKERHED FOR BØRN: AFBRYDELSE, AKTIVERING AF PASSAGERAIRBAG FORAN

Sikkerhed for børn: afbrydelse, aktivering af passagerairbag foran

Bemærk



Deaktivering eller aktivering af airbag i passagersiden må kun udføres, når **køretøjet er standset, og tændingen er afbrudt.**

Afbrydelse af passagerairbag foran

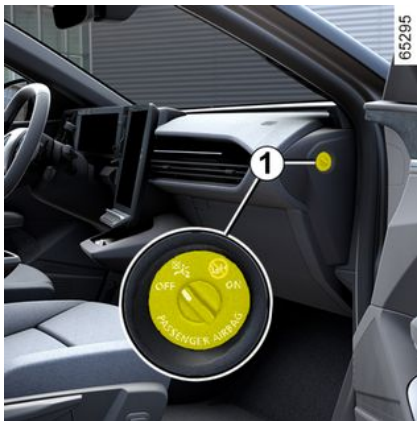

(afhængigt af køretøjet)

Før du monterer et barnesæde på forreste passagersæde:

- Kontrollér, om barnesædet kan monteres på dette sæde.
- For bagudvendte barnesæder: Husk at **deaktivere** airbag.



Til køretøjer, der ikke er udstyret med en lås **1** → 117.

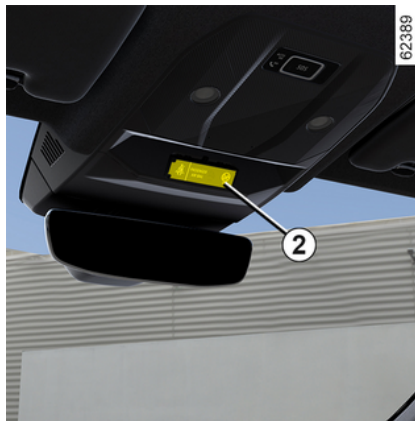

Deaktivering af airbag: Mens køretøjet står stille, og tændingen er slået fra, skal du trykke på og dreje låsen **1 til positionen OFF.**

Når tændingen igen er slået til, **skal** du kontrollere, at kontrollampen



er tændt på displayet **2**.

Denne advarselampe lyser konstant for at bekræfte, at der kan anbringes en barnestol på passagersædet, idet airbag'en er frakoblet.



ADVARSEL

På grund af inkompatibilitet mellem udløsning af passagerairbag foran og placeringen af et barnesæde med ryggen mod kørselsretningen, må der **ALDRIG** installeres en fastholdelsesanordning til børn af en type med ryggen mod kørselsretningen på et sæde, der er beskyttet af en frontal **AKTIVERET AIRBAG**. Det kan medføre **BARNETS DØD** eller **ALVORLIGE KVÆSTELSER**.

SIKKERHED FOR BØRN: AFBRYDELSE, AKTIVERING AF PASSAGERAIRBAG FORAN

2



66288

eksempel på etiket herover) vises for at minde dig om disse instruktioner.

Aktivering af airbag på forreste passagersæde.

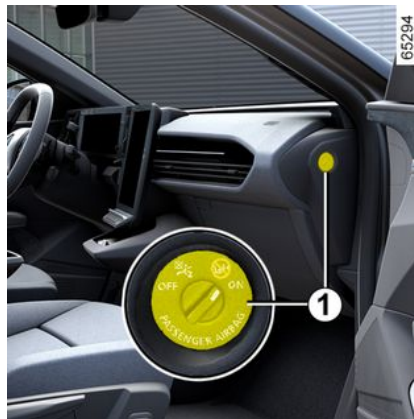

66294

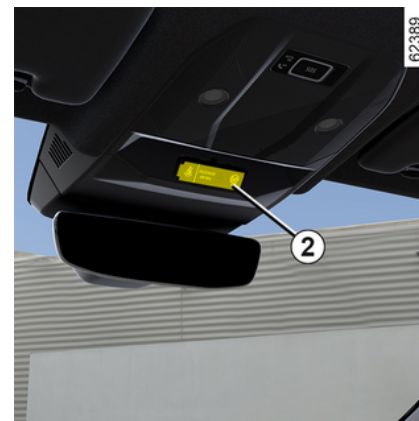

66289

For at genaktivere airbag: Med køretøjet standset og tændingen slukket skubbes og drejes låsen **1** til position ON.

Når tændingen er slået til, **skal** du

kontrollere, at kontrollampen  er slukket, og at kontrollampen

 tænder på displayet **2** i cirka 1 minut efter hver start.

Passager-airbag foran er aktiveret.

Funktionsfejl

I tilfælde af fejl i aktiverings-/deaktiveringsystemet airbag for passagersiden foran, vises kontrollamper-



61614

Angivelserne på instrumentbrættet og etiketterne **A** på hver side af solskærmen i passagersiden **3** (se

SIKKERHED FOR BØRN: AFBRYDELSE, AKTIVERING AF PASSAGERAIRBAG FORAN

ne  og  på instrumentbrættet.

Sluk for tændingen, og kontrollér låsens position **1**.

Slå tændingen til igen: kontrollamperne slukkes.

Hvis problemet fortsætter, signalerer det en systemfejl. I dette tilfælde er det forbudt at montere en bagudvendt barnestol på passagersædet foran eller for andre passagerer at sidde på sædet.

Henvend dig snarest til et autoriseret værksted;

System til passagerregistrering

Handling

Afhængigt af køretøjet, styrer registreringssystemet for passagerer automatisk aktiveringen og deaktiveringen af passagerens airbag afhængigt af, om passagersædet foran er optaget.

Passagerens airbag deaktiveres automatisk, hvis der er monteret en barnestol på det forreste passagersæde, eller hvis sædet ikke er optaget.

Før du monterer et barnesæde på forreste passagersæde, skal du un-

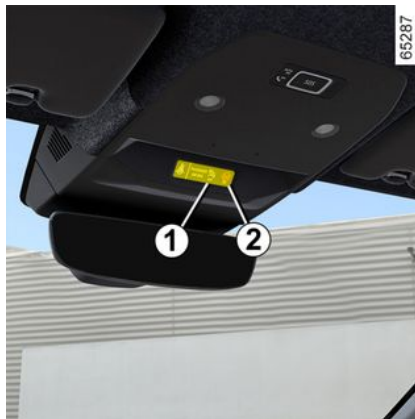

dersøge de forskellige typer sæder **→ 94** og monteringsmetoderne **→ 115**.

Sådan finder du frem til den type barnestol, der er godkendt til brug på passagersædet foran **→ 98**.





Handling

Efter en initialiseringsfase på ca. 5 sekunder giver kontrollamperne **1** og **2** dig mulighed for at kontrollere status for passagerens airbag:

- kontrollampen  **1** er tændt, og passagerens airbag er deaktiveret. I dette tilfælde lyser kontrollampen konstant.
- kontrollampen  **2** er tændt, og passagerens airbag er aktiveret. I

dette tilfælde forbliver advarsel-lampen tændt i ca. 65 sekunder.

Hvis systemet registrerer en statusændring (f.eks. passagersædet optaget, når tændingen slås til, og derpå ikke optaget) efter initialiseringsfasen, vises følgende meddelelser på instrumentpanelet:

- "Passagerairbag aktiveret" ledsaget af kontrollampen  ;
- eller
- "Passagerairbag deaktiveret" ledsaget af kontrollampen .



ADVARSEL

Efter montering af et bagudvendt barnesæde skal du kontrollere, at airbag er deaktiveret (kontrollampen **1** er tændt).

2

SIKKERHED FOR BØRN: AFBRYDELSE, AKTIVERING AF PASSAGERAIRBAG FORAN

2



Angivelserne på instrumentbrættet og etiketterne **A** på hver side af solskærmen i passagersiden **3** (f.eks. etiketten herover) minder dig om, at du ikke må anbringe et barn på et bagudvendt sæde, når passagerens airbag er aktiveret.



Hvis -aktiveringsadvarselen er tændt, når en bagudvendt barnestol er monteret:

- slå tændingen fra;
- Fjern barnestolen fra passagersædet.
- Fjern eventuelle ekstra elementer, der kan være placeret mellem barnestolen og passagersædet.
- Genmonter barnestolen i overensstemmelse med instruktionerne fra producenten.
- Start køretøjet.

Hvis problemet vedvarer, placeres barnestolen bagest, og der kontaktes et autoriseret værksted.



Sluk aldrig for tændingen, før vognen er helt stoppet. Når motoren er standset, vil hydraulisk bremsefunktion, servostyring osv. samt passivt sikkerhedsudstyr såsom airbags og seleforstrammere ikke længere fungere.

Hvis  kontrollampen for deaktivering er tændt, mens en voksen passager sidder på det forreste passagersæde, er de muligvis ikke monteret korrekt.

Udfør følgende handlinger for at gøre det muligt for systemet at registrere passageren:

- Fjern eventuelle ekstra elementer fra sædebunden, f.eks. badehåndklæder, sædeovertræk osv.
- Sørg for, at ryglænet ikke er vipet for langt tilbage.
- Få passageren til at sidde lige på sædet, midt på sædehynden med benene komfortabelt udstrakt.
- Lad passageren sidde i denne position i 2-3 minutter, efter at kontrollampen for aktivering tændes.

SIKKERHED FOR BØRN: AFBRYDELSE, AKTIVERING AF PASSAGERAIRBAG FORAN

Hvis problemet vedvarer, skal du få passageren til at sidde bagi og kontakte et autoriseret værksted.



ADVARSEL

Efter montering af et bagudvendt barnesæde skal du kontrollere, at airbag er deaktiveret (kontrollampen **1** er tændt).



Advarsel vedrørende passagerens airbag:
Det er forbudt at montere sædebetræk på forsæderne.

Et vådt sæde kan påvirke effektiviteten af passagerregistreringssystemet. Hvis forreste passagersæde er vådt, skal det tørres straks.

Yderligere faktorer, der påvirker systemets funktion

Sikkerhedsseler hjælper med at holde passageren i position på sædet under manøvrering og opbremsning. Dette hjælper registreringssystemet til passagerer med at opretholde passagerensairbag -status.

Et tykt lag ekstra materiale (tykt jakke, pude, stor genstand placeret i passagerens baglomme, varme- eller massageenhed) kan forhindre korrekt funktion af passagerregistreringssystemet.

Bemærk: Hvis der placeres en på passagersædet, kan det i visse tilfælde udløse advarselslampen.

FØRERPLADSEN

FØRERPLADS, VENSTRESTY- REDE MODELLER

2

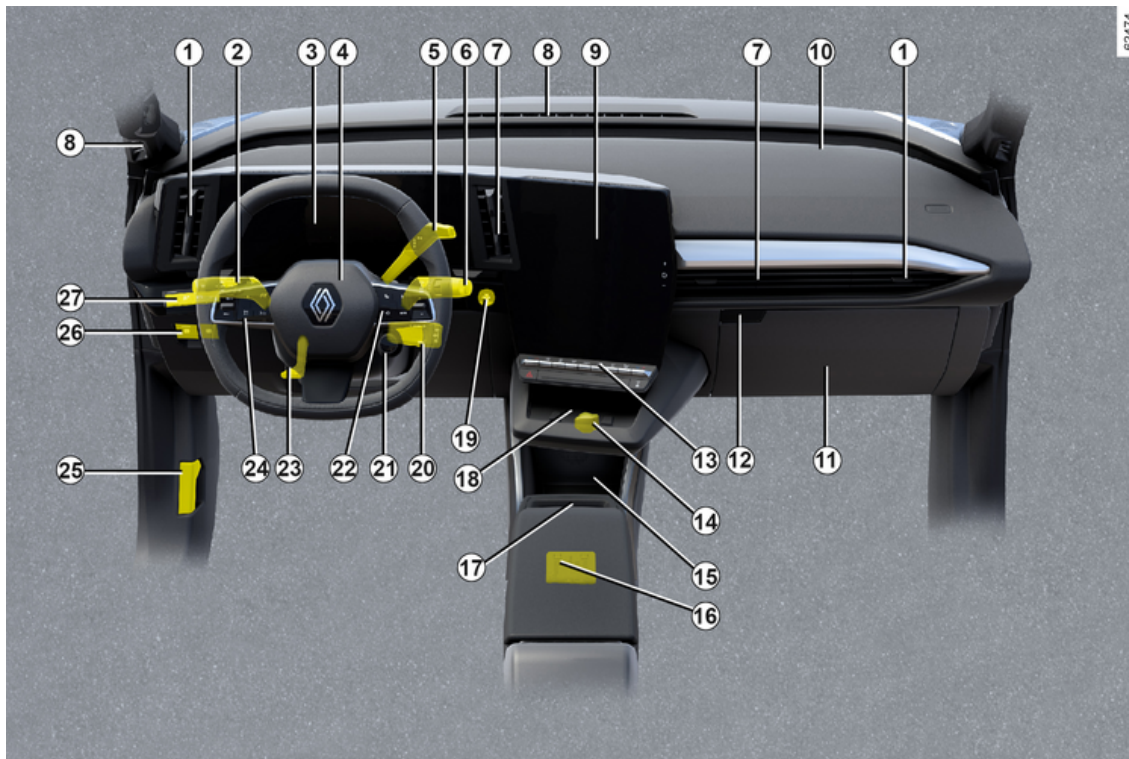

FØRERPLADSEN

Tilstedeværelsen af det udstyr, der beskrives herefter, AFHÆNGER AF MODEL OG LAND.

1. Sideventilationsspjæld.
2. Kontakt for:
 - Blinklys.
 - Udvendig belysning.
 - Bageste tågelygter.
3. Instrumentbræt.
4. Placering af fører airbag, horn.
5. Elektronisk gearvælger.
6. Ratkontaktarm til forrudens og bagrudens visker/sprinkler.
7. Midterste ventilationsspjæld
8. Afdugningsspjæld.
9. Multimedieskærm.
10. Placering airbag passagersiden.
11. Sikringsboks.
12. Handskerum
13. Betjeningsknapper:
 - varme eller aircondition,
 - Havariblinklys
 - centrallåsning af dør;
 - ...
14. Stik til tilbehør.
15. Dåseholder.

16. USB-C-porte i midterkonsollen.
17. "Håndfri" kortholder.
18. Opbevaringsrum i midterkonsollen eller induktionsopladningszon.
19. Knap til start/stop af motor.
20. Satellitradiobetjening.
21. Betjening MULTI-SENSE.
22. Betjeningsknapper:
 - visning af informationer på informationscentret og visning af menuen til tilpasning af køretøjets indstillinger;
 - fjernbetjening til radioen, navigationssystemet.
23. Håndtag til indstilling af rattets højde og vinkel.
24. Hovedkontakt og funktionsstyring til fartpilot/hastighedsbegrænser, automatisk fartpilot Stop and Go og Aktiv kørselshjælp.
25. Håndtag til åbning af motorhjelm.
26. Betjeningsknapper:
 - Aktivering/deaktivering af den elektroniske parkeringsbremse
 - aktivering, deaktivering af funktionen Autohold;
 - ...

27. Betjeningsknapper:
 - lysreostat til kontrolapparater;
 - funktionen "My Safety"
 - Betjening til åbning af bagagerum,
 - ...

FØRERPLADSEN

FØRERPLADS, HØJRESTYRE- DE MODELLER

2

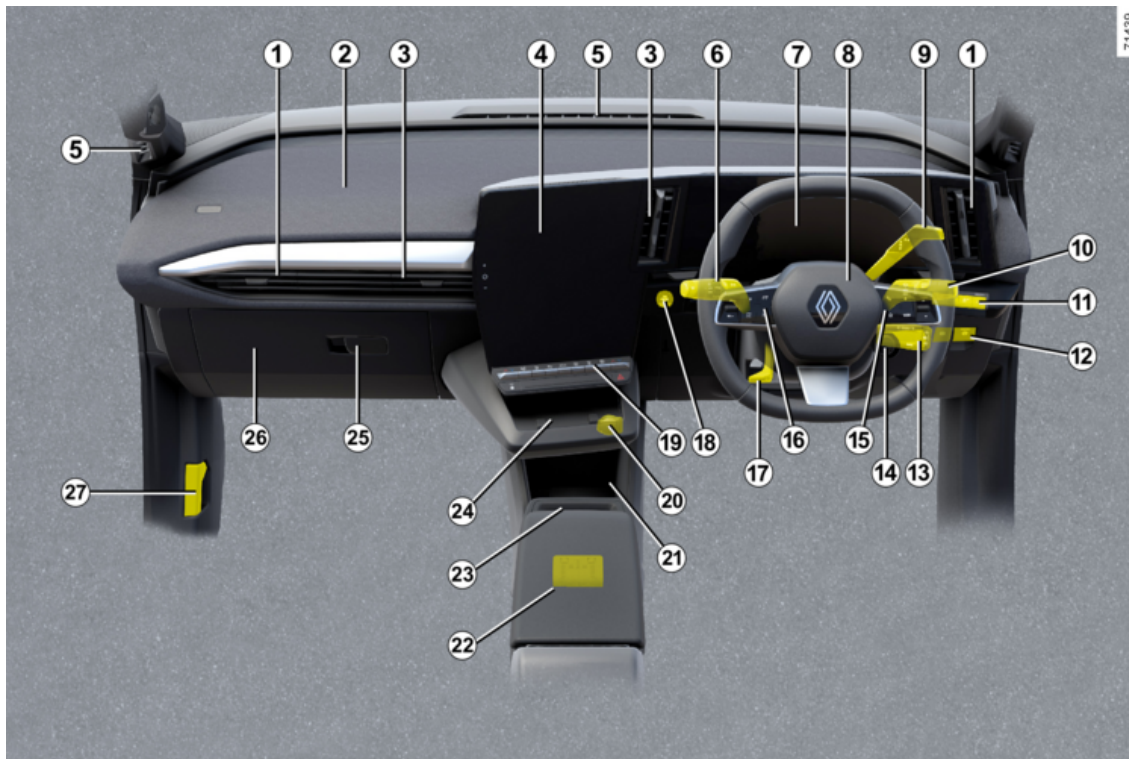

FØRERPLADSEN

Tilstedeværelsen af det udstyr, der beskrives herefter, AFHÆNGER AF MODEL OG LAND.

1. Sideventilationsspjæld.
2. Placering airbag passagersiden.
3. Midterste ventilationsspjæld
4. Multimudieskærm.
5. Afdugningsspjæld.
6. Kontakt for:
 - Blinklys.
 - Udvendig belysning.
 - Bageste tågelygter.

7. Instrumentbræt.
8. Placering af fører airbag, horn.
9. Elektronisk gearvælger.
10. Ratkontaktarm til forrudens og bagrudens visker/sprinkler.
11. Betjeningsknapper:
 - lysreostat til kontrolapparater;
 - funktionen "My Safety"
 - Betjening til åbning af bagagerum,
 - ...

12. Betjeningsknapper:
 - Aktivering/deaktivering af den elektroniske parkeringsbremse
 - aktivering, deaktivering af funktionen Autohold;

- ...

13. Satellitradiobetjeninger.
14. Betjening MULTI-SENSE.
15. Betjeningsknapper:
 - visning af informationer på informationscentret og visning af menuen til tilpasning af køretøjets indstillinger;
 - fjernbetjening til radioen, navigationssystemet.

16. Hovedkontakt og funktionsstyring til fartpilot/hastighedsbegrænser, automatisk Stop and Go-fartpilot og Vognbanecentrering.
17. Håndtag til indstilling af rattets højde og vinkel.
18. Knap til start/stop af motor.
19. Betjeningsknapper:
 - varme eller aircondition,
 - Havariblinklys
 - centrallåsning af dør;
 - ...

20. Stik til tilbehør.
21. Dåseholder.
22. USB-C-porte i midterkonsollen.
23. "Håndfri" kortholder.

24. Opbevaringsrum i midterkonsollen eller induktionsopladningszon.

25. Handskerum

26. Sikringsboks.

27. Håndtag til åbning af motorhjelm.

INFORMATIONSCENTER

Generelt

2 Informationscenter og advarselssystem A



Alt efter modellen er følgende funktioner grupperet i informationscenteret:

- kørestrækning;
- kørselsparametre;
- informationsmeddelelser;
- Informationer om funktionsfejl (almindeligvis i forbindelse med kon-

trollampen ).

- advarselmeddelelser (sammen

med kontrollampen .

Alle disse funktioner er beskrevet i køretøjets brugervejledning.

Tryk gentagne gange opad/nedad på kontakten **1** for at skifte mellem disse funktioner.

Fra instrumentpanelet **A**:

a) kørselsparametre:

- gennemsnitligt energiforbrug siden sidste nulstilling og aktuelt energiforbrug;
- kørt distance siden sidste nulstilling.

b) nulstil dæktrykket;

c) eftersynsinterval;

d) instrumentjournal, meddelelser om funktionsfejl og oplysende meddelelser.

Nulstilling af køreparametre (Nulstilling)

Med et af tripparametrene valgt i displayet skal du trykke på kontakten **1** og holde den nede, indtil displayet nulstilles.

Automatisk nulstilling af kørselsparametre

Ved overskridelse af en af parametrene for kapacitet sker der automatisk en nulstilling.

Tolkning af energiforbrugsværdier

Nogle køretøjsudstudsdele bruger energi: den energi, der forbruges af køretøjet, kan derfor afvige fra den energi, der forbruges på den elektriske tæller.

Tolkning af visse informationer efter nulstilling

Værdierne for gennemsnitsforbrug og rækkevidde bliver mere og mere stabile og korrekte i takt med det kørte antal kilometer siden nulstillingen.

Ved de første antal kørte kilometre efter en nulstilling, kan du konstatere at strækningen forøges ved kørsel. Det skyldes, at det gennemsnitlige energiforbrug siden sidste nulstilling er taget med i betragtning. Det gennemsnitlige energiforbrug kan dog falde, når:

- når vognen har overstået en accelerationsfase;
- når man skifter fra bytrafik til landevejskørsel.

INFORMATIONSCENTER



Visse informationer i informationscenteret vises på navigationssystemets display.

Triptællerens registrering af kilometertal nulstilles samtidigt på informationscenteret og navigationssystemet.

e) Nulstilling af forventelig kørestrækning

Efter en fuldstændig genopladning af batteripakken, kan du vælge mellem to typer nulstilling: manuel eller automatisk.

Manuel nulstilling

Vælg den kørselsindstilling, der skal nulstilles, og tryk og hold derefter på kontakten **1** nede for at nulstille området.

Automatisk nulstilling



Rækkevidden nulstilles automatisk, når batteripakken er fuldt opladet. Den beregnede værdi svarer til en gennemsnitlig anvendelse under hensyntagen til den udvendige temperatur. Hvis der identificeres et særligt økonomisk kørselsmønster, korrigeres beregningen, og rækkevidden øges.

INFORMATIONSCENTER

Kørselsparametre

2

Kontrollampenes placering og funktioner, som beskrives i det følgende, ER AFHÆNGIG AF VOGNENS UDSTYR OG VERSION OG LANDET

Eksempler på valg	Forklaring på digitalvisningen
	a) Kørselsparametre
 + 13,4 kWh	Øjeblikkeligt energiforbrug.
 12,8 kWh/100 km	Gennemsnitligt energiforbrug Værdien vises efter at have kørt mindst 400 meter siden sidste nulstilling.
tur 1284,7 km	Kørt distance siden sidste nulstilling.
Dæk tryk Hold for init.	b) Nulstil dæktrykket → 185
Eksempler på valg	Forklaring på digitalvisningen
Service om 1.936 km eller 3 måneder	c) Eftersynsinterval Resterende kørestrækning inden næste serviceeftersyn (vises i kilometer), og derefter, når distancen næsten er tilbagelagt, kan der forekomme flere forskellige visninger: – interval mindre end 1.500 km eller én måned : Meddelelsen "Service om" vises sammen med den resterende distance eller tid;

INFORMATIONSCENTER

Eksempler på valg	Forklaring på digitalvisningen
	<ul style="list-style-type: none">- når der er behov for service, vises meddelelsen "Foretag service" sammen med den første grænse (kilometertal eller tid);- kørestrækning lig med 0 km eller dato for eftersyn nået: meddelelsen "Service påkrævet" vises samtidig med kontrollampen  . <p>Vognen har altså brug for et eftersyn så hurtigt som muligt.</p>
<p>Nulstilling af datavisningen efter serviceeftersynet udført ifølge vedligeholdelsesprogrammet.</p> <p>Eftersynsintervallet må kun reinitialiseres efter et eftersyn, der er i overensstemmelse med betingelserne, der er angivet i vedligeholdelsesprogrammet for dit køretøj.</p> <p>Særlig funktion: Du nulstiller serviceintervallet ved at trykke på en af knapperne til nulstilling i ca. 10 sekunder, indtil displayet viser serviceintervallet konstant.</p>	
Eksempler på valg	Forklaring på digitalvisningen
indstillinger (OK)	<p>d) Menu til tilpasning af køretøjets indstillinger.</p> <p>→ 134</p>
Bagagerum åbent	<p>e) Instrumentjournal.</p> <p>Viser løbende følgende:</p> <ul style="list-style-type: none">- informationsmeddelelser;- Meddelelser om funktionsfejl.

Informationsmeddelelser

De kan hjælpe med at starte vognen, eller oplyse dig om et valg, eller om en tilstand ved kørselen.

Nedenunder følger eksempler på oplysningsmeddelelser.

Eksempler på meddelelser	Forklaring på digitalvisningen
"Afbryd kablet for at starte"	Angiver, at opladningskablet stadig er tilkøbet køretøjet. Afbryd og tilslut derefter køretøjet igen.
"Kontrollér forbindelserne"	Hvis meddelelsen stadig vises, kan det skyldes andre årsager, som er forbundet med de udendørs forhold for opladning eller installationen i hjemmet.
"Tjek opladningsterminalen"	Angiver en mulig elektrisk fejl eller et defekt opladningskabel: Skift opladningsterminal eller placering, eller få kablet kontrolleret.
"Strømafbrydelse under opladning"	Angiver et elektrisk problem under opladning. Genstart opladningen. Hvis det ikke hjælper, kontrolleres el-installationen.

Meldinger om funktionsfejl

De vises sammen med kontrollampen  for at oplyse dig om, at du meget forsigtigt og snarest muligt skal køre ind på et autoriseret værksted. Hvis denne forholdsregel ikke overholdes, kan det medføre beskadigelse af bilen.

Meddelelserne slettes ved et tryk på knappen for datavalg, eller automatisk i løbet af nogle sekunder, men de lagres i instrumentjournalen. Kontrollampen  forbliver tændt. Eksempler på meddelelser om fejlfunktioner vises herunder.

Eksempler på meddelelser	Forklaring på digitalvisningen
« ADVARSEL: Kontrollér airbag »	Angiver en fejl i systemet for ekstra selefastholdelse. I tilfælde af ulykke, er der risiko for at de ikke udløses.
« Tjek bil »	Angiver en fejl i en af følerne for pedalerne eller systemet til styring af 12 volts batteriet.
« Tjek bremsesystem »	Angiver slid eller behov for kontrol af bremsesystemet.
« Tjek efter kollision »	Angiver et problem med flerkollisionsbremsning.
« Tjek køretøjets opladningsstik »	Angiver overophedning ved køretøjets ladestik. Vent i ca. 20 minutter, og prøv igen. Hvis dette ikke virker, kontaktes et autoriseret værksted.
« Tjek ELEKTRISK system »	Angiver en fejl i træksystemet.
« Batteriopladning umulig »	Angiver en fejl i batterigenopladningssystemet.

Alarmmeddelelser

2

Dette vises med kontrollampen **STOP** og informerer dig om, at du, for din egen sikkerhed, skal stoppe bilen, så snart trafikken tillader det. Stands motoren og tænd den ikke igen. Henvend dig til et autoriseret værksted.

Eksempler på advarselsbeskeder vises herefter. **Bemærk:** meddelelserne vises enten enkeltvis eller vekslende (hvis flere informationer skal meddeles); de kan være ledsaget af en tændt advarselslampe og/eller et lydsignal.

Eksempler på meddelelser	Forklaring på digitalvisningen
"Fejl i bremsesystem"	Angiver en fejl i bremsesystemet.
"Fejl ved styring"	Angiver et problem ved styringen.
"Fejl i elmotoren"	Angiver manglende motorkraft i vognens motor.
"Elektrisk fejl"	Angiver en fejl i el-systemet.
"Punktering"	Angiver, at mindst et af dækkene er punkteret eller har kraftigt nedsat dæktryk.



Hvis køretøjet holder parkeret ved vejkannten, skal du advare de andre trafikanter om tilstedeværelsen af dit køretøj ved hjælp af en advarselstrekant eller andet udstyr som foreskrevet af lovgivningen i det pågældende land.

INFORMATIONSCENTER

Display og måleinstrumenter

Instrumentbræt A



De lyser, når førerdøren åbnes. Tænding af visse kontrollamper, er fulgt af en meddelelse.

Valg af visninger

Afhængigt af køretøjet kan der være flere tilgængelige visninger på instrumentbrættet. Du vælger en visning ved at trykke på betjening **1** så mange gange som nødvendigt for at rulle gennem de forskellige visninger på instrumentbræt **A**, indtil du når den ønskede visning.

Alle tilgængelige visninger viser følgende vigtige oplysninger på instrumentbrættet:

- speedometer;
- oplysninger om aktiverede kørehjælpemidler
- informationsområde.

Kun mens køretøjet oplader, viser **visningen "Opladning"** rækkevidden, batteriets opladningsprocent og den resterende opladningstid på instrumentbrættet.

Visningen **"Kørehjælpemidler"** viser de vigtigste oplysninger på instrumentbrættet sammen med de aktive kørehjælpemidler i fuld skærm.

Visningen **"Klassisk"**: viser de vigtigste oplysninger på instrumentbrættet og, afhængigt af køretøjet, strømmåleren.

Visningen **"Navigation"** viser de vigtigste oplysninger og køreplanen dupliceret fra multimediesystemet på hele instrumentbrættet.

Den "realistiske" visning B

617292



Visning **B** viser de vigtigste oplysninger på instrumentbrættet sammen med dit køretøj og dets omgivelser (vognbaner, omgivende køretøjer, der bevæger sig i samme retning osv.).

Bemærk: Systemet genkender kun køretøjer i kategorierne personbiler, lastbiler og motorcykler.

Visningen **"Minimal"** viser kun de væsentlige oplysninger på instrumentbrættet.

INFORMATIONSCENTER

Informationsdisplay

2

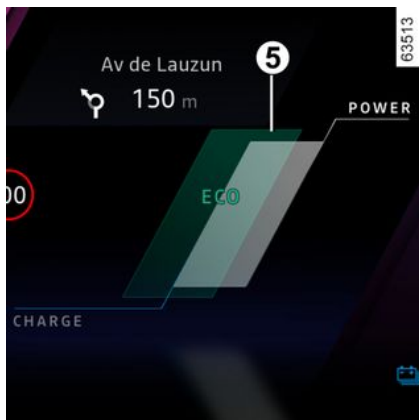
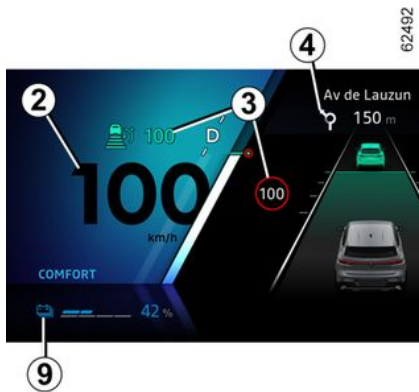

Speedometer 2.

Køretøjets hastighed er begrænset til ca. 150 km/t (eller 160 km/t) afhængigt af køretøjet.

Lydalarm ved for høj hastighed

Afhængigt af køretøjet og landet vi-

ses advarselslampen , og der lyder et bip. Dette bip lyder, så snart køretøjet kører med en hastighed over 120 km/t.

Denne advarselslampe forbliver tændt, så længe køretøjet kører med en hastighed over 120 km/t.

Oplysninger om kørselshjælp 3.

Oplysninger om igangværende navigation 4.

Strømmåler 5.

Samlet kilometertal 6.

Kontrollampe for motorbremseni-
veau 8.

Batterioplysninger 9 (batteripak-
kens opladningshastighed, estime-
ret rækkevidde).



Informationsområde 7, gennemse ved hjælp af betjeningen 10 for at vælge forskellige widgets på instrumentbrættet A:

- information fra Informationscenter (kilometertal, forbrug osv.);
- telefon, multimedieoplysninger (lydkilde, der aktuelt afspilles osv.);
- køretøjsoplysninger (advarselsmeddelelser osv.);
- ...

INFORMATIONSCENTER

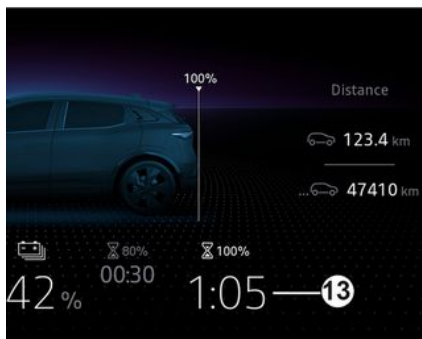
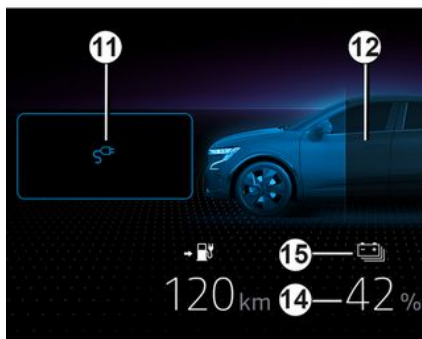

Kontrollampe for "tilkøbet" opladningskabel 11

Den tændes, når opladningskablet er tilsluttet køretøjet.

Opladningsniveau 12

Måleren angiver mængden af resterende energi.

Resterende opladningstid 13

Batteripakkens opladningsniveau 14

Reservetærskel

Når batteriets ladeniveau når ned på ca. 7 % eller, afhængigt af køretøjet, ca. 12 %, vises måleren og kon-

trollampen **15**  med gult, ledsaget af et lysignal.

Sådan optimerer du rækkevidden
➔ **183**.

Immobiliseringstærskler nås snart

Når opladningsniveauet når ca. 4 % eller 6 %, afhængigt af køretøjet, lyder der et bip igen, og måleren lyser rødt eller, afhængigt af køretøjet, måleren lyser rødt efter 30 sekunder.

Afhængigt af køretøjet, når opladningsniveauet når 3,5 % eller ca. 5 %, vises kørestrækningsværdien ikke mere. Motorydelsen formindskes gradvist, indtil køretøjet stopper
➔ **355**.

Beregnet kørestrækning 16

Den estimerede rækkevidde i realtid beregnes i forhold til forskellige fak-

torer såsom brugsforhold, udstyr, kørestil, vejrforhold osv. Beregningen er baseret på de sidste par kørte kilometer. Det korrigeres automatisk under din køretur, hvis faktorerne ændrer sig (vejtype, kørestil osv.).

For at forstå dit estimerede interval kan du desuden se indikatorerne **17** og **18**. Afhængigt af traktionsbatteriets opladningsniveau:

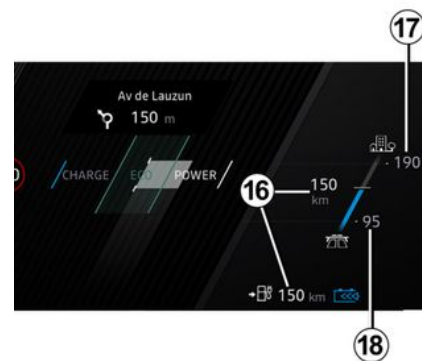

- indikatorlampe **17**: **estimeret "høj" rækkevidde** beregnet i henhold til optimale kørselsforhold (f.eks. kørsel på en A-vej eller motortrafikvej i varmt vejr med lav brug af klimaanlæg)
- indikatorlampe **18**: **estimeret "lav" rækkevidde** beregnet ift. ugunstige

INFORMATIONSCENTER

kørselsforhold (f.eks. kørsel på motorvej om vinteren eller i en trafikprop med intensiv brug af varmesystemet).

Sådan optimerer du rækkevidden → 183.

Instrumentbræt konfigureret i miles



(mulighed for at skifte til km/t)

Når køretøjet holder stille, og motoren kører, skal du på multimedieskærmen 19 vælge universet "Bil", trykke på menuen "Indstillinger", "System" og derefter "Enheder" og "Hastighed".

Vælg mellem km/t eller mph.

Speedometeret og nogle af de afstandsoplysninger, der vises på instrumentpanelet, er omregnet.

Udfør samme handling for at vende tilbage til foregående visning.

Bemærk: I begge tilfælde vil informationscenteret automatisk vende tilbage til originalvisningen, efter batteriet er slukket.

Der henvises til multimedievejledningen for yderligere oplysninger.



For at kunne anvende visse førerstøttefunktioner er det nødvendigt at ændre måleenheden på instrumentpanelet for at få de tilsvarende oplysninger under kørsel i et land, hvor hastighedsenhederne er forskellige fra dem, der er indstillet som standard på dit køretøj.



Af sikkerhedshensyn bør indstillingerne udføres, mens bilen holder stille.

Menu til personliggørelse af vognens indstillinger

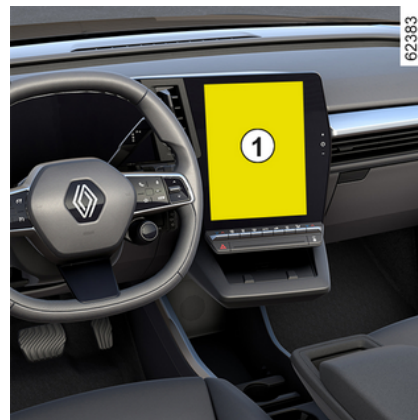

Afhængigt af køretøjets udstyr gør denne funktion dig i stand til at aktivere/deaktivere og justere nogle af køretøjets funktioner.

Adgang til menu for indstillinger

Mens køretøjet holdes stille med motoren kørende, skal du vælge verden "Køretøj" på multimedieskærmen 1 Køretøj", trykke på menuen "Køretøj" og derefter på fanen "Udvendig" for at få adgang til de forskellige indstillinger.

INFORMATIONSCENTER

Valg af indstillinger

Vælg en fan og derefter den funktion, der skal ændres (displayet afhænger af køretøjets udstyr og landet):

a) "Adgang";

- « Automatisk dørlås under kørsel »;
- « Håndfri lås/oplåsning »;
- « Få adgang til og start via telefon »;
- ...

B) "Velkommen":

- « Udvendig belysningssekvens »;
- « Intern sekvenslyd »;
- « Automatiske spejle udfolder sig »;
- « Indvendigt lysfunktioner »;
- ...

c) "Kørelys":

- « Adaptiv vision »;
- « Valg af kørselsside »;
- ...

d) "Aftørring":

- « Bagvinduesvisker aktiveret i bakgear »;
- « Automatisk vinduesvisker foran »;
- ...

Afhængigt af funktionen, vælg:

- "ON" eller "OFF" for at aktivere eller deaktivere.

eller

- en tidsperiode til indstilling af den tid, hvor forlygterne er tændt (f.eks. til funktionen "Automatisk follow-me-home funktion").

Der henvises til multimedievejledningen for flere oplysninger.



Af sikkerhedshensyn bør indstillingerne udføres, mens bilen holder stille.

Funktionen "Favoritter"



Afhængigt af køretøjet kan du ved at trykke på ratbetjeningen **2** akti-

vere følgende funktioner i overensstemmelse med de gemte brugerindstillinger, du tidligere har defineret:

- opvarmede sæder
- opvarmet rat.
- valg af indstillinger (adgang, velkommen, lys, visker osv.);
- funktionen "Håndfri parkeringsassistent";
- Mode "ECO "
- 360°-kamera
- ...

Se multimediesystemets instrukser for at få flere oplysninger om programmering af denne funktion.



Af sikkerhedshensyn bør indstillingerne udføres, mens bilen holder stille.

INFORMATIONSCENTER

Ur og udendørstermometer

Indstilling af klokken.



Uret og udendørstemperaturen vises på multimedieskærmen **1**.

Du indstiller tiden ved på multimedieskærmen **1** at vælge universet "Bil", trykke på menuen "Indstillinger" og derefter på "Dato og tidspunkt".

Du kan få adgang til forskellige indstillinger:

- "Indstil tidszonen automatisk";
- "Indstil tidszonen (manuelt)";
- "Brug 24-timers formatet";
- ...

Der henvises til multimedievejledningen for flere oplysninger.

Udendørstermometer

Særligt tilfælde

Når udendørstemperaturen ligger mellem -3°C og $+3^{\circ}\text{C}$, vil angivelsen $^{\circ}\text{C}$ blinke (det betyder, at der er risiko for islag).



I tilfælde af afbrydelse af strømtilførselen (batteriet frakoblet, forsyningsledning afbrudt, mv.) er det tilstrækkeligt blot at indstille uret igen.

Husk, at indstilling af uret ikke må foretages af vognens fører under kørslen.



Udendørstermometer

Den temperatur, som termometeret angiver, må under ingen omstændigheder anvendes som indikator for evt. islag på vejbanen, idet dannelsen af islag er forbundet med både lokale klimatiske forhold, luftfugtighed og temperatur.

ADVARSELSLAMPER

Kontrollampernes placering og funktioner, som beskrives i det følgende, ER AFHÆNGIG AF VOGNENS UDSTYR OG VERSION OG LANDET.



Instrumentbræt A: Lyser, når førerdøren åbnes. Se multimedieinstruktionerne for at justere instrumentbrættets lysstyrke.

Tænding af visse kontrollamper, er fulgt af en meddelelse.



Udseendet af kontrollampen angiver, at du bør køre **meget forsigtigt** til et autoriseret værksted så snart som muligt. Hvis denne forholdsregel ikke overholdes, kan det medføre beskadigelse af bilen.



For din egen sikkerhed giver kontrollampen **STOP** dig besked om at stoppe straks, så snart trafikken tillader det. Stands motoren og genstart den ikke. Henvend dig til et autoriseret værksted.



Hvis der ikke forekommer noget visuelt signal eller lydssignal, angiver dette en fejl ved instrumentbrættet. Dette betyder, at du bør standse øjeblikkeligt, så snart færdsele tillader det. Sørg for at parkere vognen et sikkert sted, og kontakt et autoriseret værksted.



Kontrollampe for positionslys



Kontrollampe for nærlys



Kontrollampe for fjernlys



Indikatorlampe for automatisk fjernlys



Kontrollampe for tågebaglygte



Kontrollampe for venstre blinklys



Kontrollampe for højre blinklys

ADVARSELSLAMPER



Advarselsslampe for dårligt vejr



"Adaptive Vision" lyser advarselsslampe for funktionsfejl



Kontrollampe for åbne døre



Kontrollampe for aktiveret elektronisk parkeringsbremse → 175



"Autohold" systemkontrollampe



Advarselsslampe for fejl i fodgængerhorn



Kontrollampe for fejl i færreste fører airbag og passager → 115



Kontrollampe for lavt sprinklervæskniveau



Kontrollampe for funktionen til automatisk viskerstyring



STOP Advarselsslampe for øjeblikkeligt stop

Den tændes ved tilslutning af tændingen og slukkes, når motoren er aktiveret. Kontrollampen tændes

samtidig med andre kontrollamper og/eller meddelelser og ledsages af et lydsignal.

For din egen sikkerhed beder den dig om at stoppe, så snart trafikken tillader det. Stands motoren og genstart den ikke.

Henvend dig til et autoriseret værksted.



Kontrollampe

Den tændes ved tilslutning af tændingen og slukkes, når motoren er aktiveret. Kontrollampen kan tændes sammen med andre kontrollamper og/eller med meddelelser på instrumentbrættet.

Det betyder, at du skal køre **meget forsigtigt** videre til en godkendt forhandler så snart som muligt. Hvis denne forholdsregel ikke overholdes, kan det medføre beskadigelse af bilen.



Kontrollampe

Hvis den lyser rødt under kørsel og

ledsages af kontrollampen **STOP**, skal du for din sikkerheds skyld standse, så snart trafikken tillader det. Stands motoren og genstart den ikke.

Henvend dig til et autoriseret værksted.

Hvis den lyser gult under kørsel og

ledsages af -kontrollampen, skal du hurtigst muligt besøge en godkendt forhandler. **Kør imens med varsomhed.** Hvis denne forholdsregel ikke overholdes, kan det medføre beskadigelse af bilen.



Kontrollampe for det elektroniske system

Den lyser sammen med kontrollam-

pen **STOP**, og der lyder et bip, når den elektriske samlingstemperatur er for høj. Stop køretøjet, og sluk for tændingen. Ret henvendelse til et autoriseret værksted.

Hvis den lyser ledsaget af kontrol-

lampen STOP, et bip og meddelelsen "EVAKUER SIKKERT", skal du slukke for tændingen og ikke genstarte motoren. Forlad bilen, og kontakt et autoriseret værksted.

ADVARSELSLAMPER



Meddelelsen ""EVAKUER SIKKERT ledsaget af kontrollampen

STOP og et bip angiver, at du af sikkerhedsmæssige årsager skal stoppe køretøjet med det samme, afhængigt af trafikforholdene. Slå tændingen fra. Lad den være slukket. Forlad køretøjet, få alle passagerer ud af køretøjet, og hold dem væk fra køretøjet og trafikken.

Brandfare



Hvis køretøjet holder parkeret ved vejkannten, skal du advare de andre trafikanter om tilstedeværelsen af dit køretøj ved hjælp af en advarselstrekanter eller andet udstyr som foreskrevet af lovgivningen i det pågældende land.



Kontrollampe for fejl i det elektroniske system

Når den tændes, angiver den en elektroteknisk fejl relateret til den elektriske enhed (traktionsbatteri og elmotor). Henvend dig snarest til et autoriseret værksted.



Kontrollampe for fejl i elmotor

Når den tændes, angiver det en fejl i det elektrotekniske system knyttet til elmotoren. Henvend dig snarest til et autoriseret værksted.



Kontrollampe for batterimåler

Den lyser gult, når traktionsbatteriets ladeniveau når reserveniveau.



Kontrollampe for fejl i batteri

Hvis den tændes sammen med kontrollampen , indikerer det en fejl i forbindelse med batteripakkens funktion. Henvend dig snarest til et autoriseret værksted.



Kontrollampe for 12 volts batteri

Hvis den tændes sammen med kontrollampen **STOP** og et lydsignal, angiver det, at det elektriske kredsløb er overophedet eller afladet → 341.



Kontrollampe for begrænset ydelse

Den tænder, når traktionsbatteriet midlertidigt ikke leverer den nominelle effekt. I denne periode er køretøjets ydeevne reduceret. Vælg en mere jævn kørestil, indtil kontrollampen slukker.



Kontrollampe for tilslutning af ladeledning

Tændes, når opladningskablet er tilsluttet køretøjet → 20.



Kontrollampe for antiblokering af hjulene

Lampen tændes, når tændingen tilsluttes og slukker efter nogle sekunder forløb. Hvis den ikke slukkes, efter at tændingen er slået til, eller tændes under kørslen, er der en fejl i ABS. Bremsning vil derefter ske som normalt uden ABS. Henvend dig snarest til et autoriseret værksted.



Kontrollampe for dynamisk stabilitetssystem (ESC) og antihjulspinsystem

Advarselsslampe kan lyse af flere årsager.

ADVARSELSLAMPER



Kontrollampe for utilgængelighed af dynamisk stabilitetssystem (ESC) og antihjulspinsystem



Kontrollampe for lavt dæktryk

Den tændes, når tændingen tilsluttes eller motoren starter, hvorefter den forsvinder efter et par sekunder → 185.



Kontrollampe for funktionen "Håndfri parkering"



Kontrollampe for variabel servostyring

Den tænder, når tændingen tilsluttes eller ved start af motoren, og slukker igen efter nogle sekunder. Hvis den lyser under kørslen og

ledsages af kontrollampen **STOP**, indikerer dette en systemfejl. Henvend dig til et autoriseret værksted.



Kontrollampe for fejl på bremsesystemet

Den tænder, når tændingen tilsluttes eller ved start af motoren, og slukker igen efter nogle sekunder. Hvis lampen tænder under opbremsning samtidig med kontrollampen



og fulgt af et lydsignal, angiver dette, at væskestanden i kredsløbet er for lav, eller at der er en fejl i bremsesystemet. Stands vognen, og kontakt et autoriseret værksted.



Kontrollampe for foden på bremsepedalen

Den lyser, når man træder på bremsepedalen.



Kontrollampe for ladeprogrammering



Programmeringsindikator til aircondition



Kontrollampe for "registrering af hænder på rattet"



Kontrollampe til funktionsfejl eller manglende tilgængelighed af "Avanceret sikkerhed"



Kontrollampe for overskridelse af hastighed



Lane Departure Warning-kontrollampe



Kontrollampe til systemet forebyggelse af vejbaneskift



Kontrollampe til systemet vognbanecentrering



Kontrollampe for fartbegrænser



Kontrollampe for fartpilot



Kontrollampe for automatisk fartpilot Stop and Go

På displayet *B*



Airbag passager ON → 117 → 115

ADVARSELSSLAMPER



Airbag passager OFF → 117

→ 115



Kontrollampe for ikke spændte seler foran

På bakspejlet C

(afhængigt af køretøjet)



Kontrollampe for bakkamerafunktion → 146

STYRETØJ

Rat

2 Indstilling af rattet i højden og dybden



Træk grebet **1** nedad, og indstil rattet i den ønskede position.

Skub derefter håndtaget over det stramme punkt for at blokere rattet.

Kontroller herefter, at rattet er korrekt fastlåst.



Af sikkerhedsmæssige grunde må indstilling af rattet kun foretages, når vognen holder stille.

le.

Ratvarme

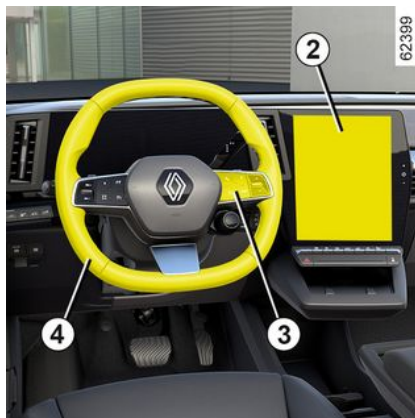

(afhængigt af køretøjet)

Denne funktion opvarmer rattet **4**.

Funktionsprincip

Når temperaturen er nået, regulerer funktionen temperaturen af de opvarmede områder i ca. 30 minutter og slukker derefter automatisk.

Aktiverng af funktionen

Når tændingen tilsluttes, skal du trykke på knappen **5** på multimedieskærmen **2**.

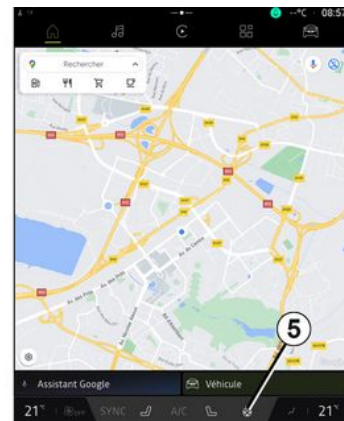

Deaktivering af funktionen

- Automatisk:

Funktionen slukker automatisk efter reguleringsfasen på ca. 30 minutter.

- Manuelt:

Tryk på knappen **5** på multimedieskærmen **2** for at deaktivere funktionen under reguleringsfasen.

Bemærk: Funktionen kan også tilgås via knappen **3** "Favoritter" på rattet **4**.

STYRETØJ

Funktionen "Favoritter"



Afhængigt af køretøjet kan du ved at trykke på ratbetjeningen **6** aktivere det opvarmede rat i overensstemmelse med de gemte brugerindstillinger, du tidligere har defineret.

Se multimediesystemets instrukser for at få flere oplysninger om programmering af denne funktion.

Servostyring

Den variable servostyring omfatter et elektronisk styresystem, som tilpasser servovirkningen til vognens hastighed.

For at opnå den størst mulige kørekomfort er styringen meget let under parkeringsmanøvrer. Servovirkningen formindskes gradvist med stigningen i vognens hastighed; her ved opnås den størst mulige sikkerhed under kørsel ved høje hastigheder.



Tændingen må ikke afbrydes ved kørsel ned ad bakke eller under anden form for kørsel, da servovirkningen herved vil ophøre.



Ved standsning af vognen må rattet ikke fastholdes i fuldt udsving til en af siderne. Med motoren standset eller i tilfælde af fejl i systemet, er det altid muligt at dreje rattet. Kraften, der skal ydes, bliver betydelig større. Der kan høres en lyd fra rattet, når det bevæges hurtigt. Dette er normalt.

SET BAGFRA

SIDE- OG BAKSPEJLE

2 Udvendige sidespejle med elbetjent justering:

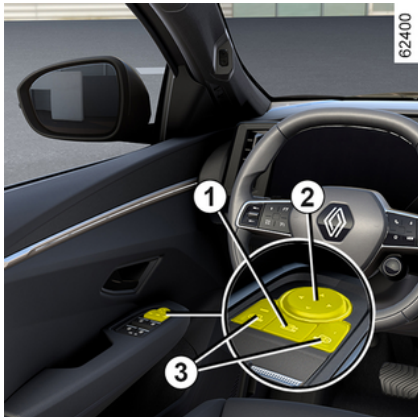

Vælg sidespejlet ved hjælp af en af kontakterne **3**, og anvend kontakten **2** til at justere det til den ønskede position.

Opvarmede sidespejle

Med motoren kører, afrimes sidespejlene samtidigt med den kontakt, som anvendes til elbagruden.



Af sikkerhedshensyn bør indstillingerne udføres, mens bilen holder stille.

Elektriske foldbare sidespejle

Sidespejlernes foldes automatisk ud, når køretøjet låses. Sidespejlene foldes ind, når køretøjet låses.

Du kan deaktivere/aktivere automatisk udfoldning af sidespejlene → **134**.

Du kan tvinge indfoldning med et tryk på kontakten **1**. I dette tilfælde forbliver sidespejlene foldet sammen, indtil der trykkes på knappen **1** igen uanset automatisk ind/udfoldning.

Specielt tilfælde

Når bakspejlet er blevet manuelt foldet ud eller ind, er det muligt at indstille det til en ny anvendelsesposition.

Dette kan du gøre ved at trykke på kontakten **1**. Der høres en mekanisk støj fra bakspejlet.

Hvis der ikke kan høres en bankende lyd, skal du trykke en gang til på kontakten **1**, indtil den bankende lyd kan høres fra sidespejlet.



Genstande, der kan ses i bakspejlet, er rent faktisk tættere på, end de forekommer.

For din egen sikkerheds skyld skal du tage dette i betragtning, når du vurderer afstanden inden en manøvrering.

Sidespejle der kan vippe ind i bakgear

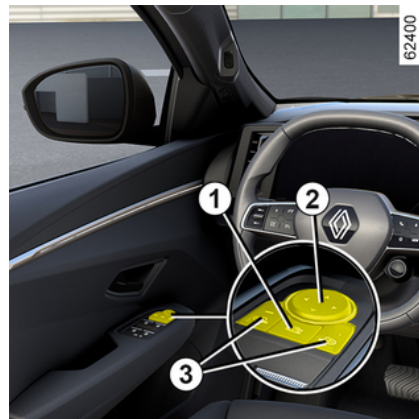

For køretøjer udstyret med førersæde med hukommelse, kan du vælge en særlig indstilling af bakspejlene ved kørsel i bakgear og gemme positionen.

SET BAGFRA

Med køretøjet er standset og bakgearet aktiveret, skal du vælge sidespejlet vha. en af kontakterne **3** og derefter bruge kontakten **2** til at indstille den ønskede position.

Tilbage til kørselsposition

Det er muligt at flytte fra bakgear til et fremadgående gear:

- cirka ni sekunder efter at have skiftet fra bakgear, når hastigheden er lavere end 10 km/t,
- med fremadgående gear, når hastigheden overstiger 10 km/t;
- Når motoren er stoppet.

Programmering af indstillinger

- Indstil sidespejlene (se foregående afsnit);
- Se multimedievejledningen for at få adgang til indstillingshukommelsen. Gem indstillingerne.

De udvendige spejles placering i fremadgående gear og bakgear og førersædets placering gemmes samtidigt.

Genkald af den indstillede position

Se multimedievejledningen for at få adgang til genkald af den gemte position.

Vælg "Tilbagekald".

Positionerne for de udvendige sidespejle, når der køres fremad, ved kørsel i bakgear samt for førersædets genkaldes.



Af sikkerhedshensyn bør indstillingerne udføres, mens bilen holder stille.

Indvendigt bakspejl

Spejlet kan indstilles i kugleledet.

Bakspejl med håndtag **4**



Ved kørsel om natten: vip det lille håndtag **4** bag ved bakspejlet for ik-

ke at blive blændet af de bagvedkørende biler.

Automatisk dæmpning af bakspejl **5**



Bakspejlet nedblændes automatisk, hvis der om natten kører en bil med fjernlyset tændt bag dig, eller hvis der er anden kraftig belysning.

Bakkamera

Afhængigt af køretøjet kan bakspejlet være udstyret med visning af de bageste omgivelser fra kameraet, som er monteret bag bagruden.

Du kan finde flere oplysninger under **➔ 146**.

SET BAGFRA

Bakkamera

Funktionsprincip

2



Afhængigt af køretøjet kan visningen bagfra vises af kameraet **1**.

Direkte udsyn bagud med spejl forbliver tilgængeligt på alle tidspunkter.

Kameraet **1** er monteret bag bagrudden i viskerområdet.

Sørg for, at kameraet **1** ikke er til-dækket (af snavs, mudder, sne, kondens osv.).



Når tændingen er tændt, viser bakspejlet **2**, der er monteret på loftets midterkonsol det område bag køretøjet, der transmitteres af kameraet **1**.

Særlige funktioner:

– Kameravisningen **1** overføres kun, hvis bakspejlet er i "skærm"-tilstand.



Denne funktion er en ekstra hjælp. Den kan således i intet tilfælde erstatte den årvågenhed eller det ansvar, som vognens fører bør udvise. Føreren bør altid være klar til pludseligt opståede situationer, som kan forekomme under kørslen: Hold derfor vågent øje med børn, dyr, barnevogne, cykler, sten, stolper m.v., som befinder sig i vognens blinde vinkel.

Justering af bakspejlet **2**

Hvis refleksioner reducerer udsynet via den visning, der overføres fra kameraet, kan du justere bakspejlet **2** til venstre, højre, opad eller nedad.

SET BAGFRA

Handling

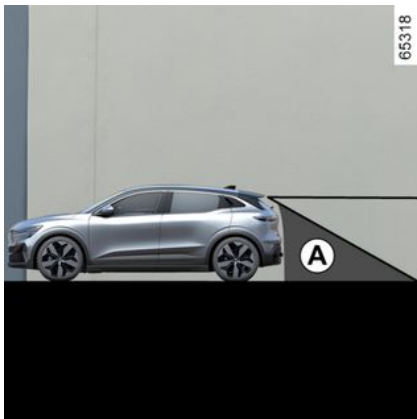

Kameraets synsfelt dækker ikke hele området bag køretøjet, især i den blinde vinkel **A**.

Afbrydelse af funktionen

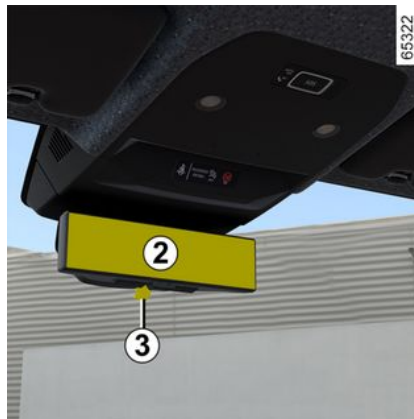

Displayet slukker straks, efter at tændingen er slukket.

Bemærk: tilstanden "spejl" kan aktiveres ved hjælp af håndtaget **3**.

i Afhængigt af dit udsyn kan det være nødvendigt med en tilpasningstid for at fokusere på kameravisningen.

Genstande, der vises i kanten af sidespejlet **2**, kan fremstå forvrængede.

Ved meget kraftig belysning (sne, bilen i solen osv.) kan kameraets udsyn være delvist forstyrret.

Ved lav belysning eller dårlig vejr kan billedet på skærmen blive forvrænget.

SET BAGFRA

Handling

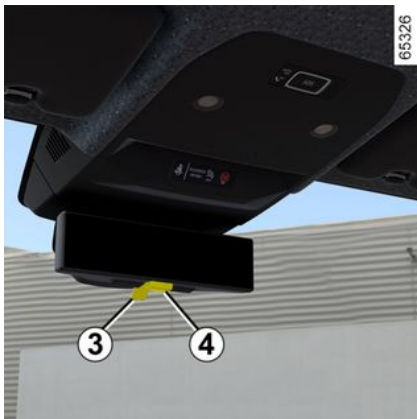

Brug grebet **3** til at skifte mellem spejlfunktion og skærmfunktion.

Den grønne LED **4** samt piktogrammet, der vises øverst til højre på bakspejlet, angiver, at skærmfunktionen fungerer korrekt.

Den forsvinder, hvis du skifter til spejlfunktion eller i tilfælde af en fejl.



Hver gang køretøjet startes, vender funktionen tilbage til de indstillinger, der er gemt ved det sidste motorstop.

Indstilling af display og kamera



Tryk på knappen **5** for "Menu" én gang for at åbne indstillingsmenuen.

Tryk gentagne gange på knapperne **6** og **7** for at gennemse indstillingsmulighederne. Tryk på knappen "OK" **8** for at få adgang til den ønskede indstilling.

Brug knapperne **6** og **7** til indstilling eller aktivering/deaktivering af den ønskede indstilling.

Valg af indstillinger:

- a)** Justering af lysstyrken,
- b)** Justering af den lodret visningsvinkel,
- c)** Justering af vandret visningsvinkel,

- d)** Justering af omdrejningsvinklen.
- e)** Aktivering/deaktivering af indstillingsmenuens visning på bakspejlet.
- f)** valg af sprog;
- g)** Aktivering/deaktivering af knappens baggrundsbelysning.

Afslutning af indstillingsmenuen sker automatisk efter ca. fem sekunder, hvis der ikke trykkes på knappen.



Af sikkerhedshensyn bør indstillingerne udføres, mens bilen holder stille.

Indstil systemets synsfelt og sidespejlene før kørsel. Sørg for at justere det centrale bakspejl, før du skifter til "skærm"-tilstand.

SET BAGFRA

Særlige funktioner i forbindelse med bakgear



Når køretøjet bakker, skal du holde øje med de billeder, der sendes fra bakkameraet (multimedieskærm **9**), og de oplysninger, der er tilgængelige via bakspejlet → **273**, da der stadig er en blind vinkel i udsynet bagud.

Funktionsfejl

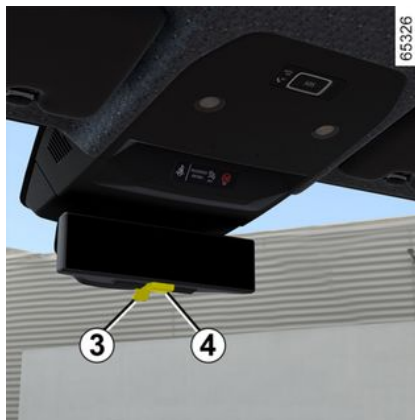

Når systemet registrerer en funktionsfejl, bliver bakspejlet **2** sort,

symbolet , der vises øverst til højre på bakspejlet, forsvinder, og LED'en **4** slukkes.

Dette kan skyldes, at en fejl påvirker kameraet eller skærmen (klarhed, fast billede, forsinket kommunikation osv.).

Hvis der stadig er en sort baggrund, skal du skifte til spejlfunktion og kontakte en autoriseret forhandler.

BELYSNING OG SIGNALER

UDVENDIGE LYGTER OG TEGNGIVNINGSLYS

2

Kørelys



62413

Drej ringen **3**, indtil symbolet AUTO er justeret med mærket **2**.

Kørelyset aktiveres automatisk (uden påvirkning af kontaktarmen **1**), når motoren startes, og slukkes, når motoren slukkes.

sidelys

 Drej ringen **3**, indtil symbolet står over for mærket **2**.

Denne kontrollampe tændes på instrumentbrættet.

Bemærk: Afhængigt af køretøjet kan sidelygterne kun aktiveres manuelt, når parkeringsbremsen aktiveres, eller, afhængigt af køretøjet, når gearstangen er i position **P**. Ellers vi-

ses meddelelsen "Ikke tilgængelig positionslys" på instrumentbrættet for at informere dig om, at det ikke er muligt at aktivere sidelysene.

Nærlys



Manuel funktion

Drej ringen **3**, indtil symbolet står over for mærket **2**.

Denne kontrollampe tændes på instrumentbrættet.



Inden kørsel om natten: kontrollér, at det elektriske udstyr er i orden, og indstil om nødvendigt forlygterne efter vognens belastning.

Sørg altid for, at lygterne er klart synlige, de må ikke være dækkede (af vejsnavs, mudder, sne, eller af genstande, der transporteres med vognen...).

Automatisk funktion

Drej ringen **3**, indtil symbolet AUTO vises over for mærket **2**: mens motoren kører, tændes eller slukkes nærlyset automatisk iht. mængden af

BELYSNING OG SIGNALER

udendørs belysning og uden at skulle betjene kontaktarmen **1**

Afhængigt af køretøjet tændes nærlýset automatisk efter flere bevægelser af viskerbladene.



Hvis du kører venstrekørsel med et køretøj med rattet i venstre side (eller omvendt), skal du få reguleret lygterne under opholdets varighed ➔ **154**.

Automatisk forlygtesystem

(afhængigt af køretøjet)

Denne funktion justerer automatisk nærlýsets bredde og rækkevidde i forhold til hastighed og vejrforhold.

Drej ringen **3**, indtil symbolet "AUTO" vises over for mærket **2**: mens motoren kører.

Se multimedievejledningen vedrørende deaktivering af denne funktion.

Funktionsfejl

Når meddelelsen "Tjek automatisk lys" vises på instrumentbrættet, er systemet deaktiveret.

Ret henvendelse til et autoriseret værksted.

Funktion for "dårligt vejr"



(afhængigt af køretøjet)

Denne funktion er del af det automatiske forlygtesystem. Den erstatter brugen af tågeforlygter. Den kan aktiveres i tåge eller sne eller i alle andre tilfælde med dårlig sigtbarhed.

Du aktiverer denne funktion ved at dreje ringen **3**, indtil symbolet AUTO vises ud for mærket **2**, og derefter trykke på drejekontakten for at bringe mærket **4** på linje med symbolet **5**.

Kontrollampen  vises på instrumentbrættet.

Slukning

Hvis du vil deaktivere funktionen, skal du dreje drejekontakten igen, så mærket **4** er modsat symbolet **5**.

Kontrollampen  forsvinder fra instrumentpanelet.

Når de udvendige lygter slukkes, slukkes lygterne til dårligt vejr.

Supplerende drejelygter

(afhængigt af køretøjet)

Hvis nærlýset eller fjernlýset er tændt i et fremadkørende gear og,

afhængigt af rattets vinkel, tilpasser denne funktion lygtebredden for at forbedre sigtbarheden i et sving eller ved et vejkryds.

Nærlys:



 Med motoren i gang, og nærlýset tændt, trykker du på kontaktarmen **1** (bevægelse **A**).

Denne kontrollampe tændes på instrumentbrættet.

Du skifter til nærlys igen ved at trykke på kontaktarmen **1** igen.

2

62414

BELYSNING OG SIGNALER

Automatisk fjernlys

2

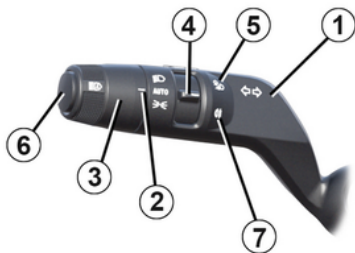

 Afhængigt af køretøjet tænder og slukker systemet automatisk for fjernlyset.

Funktionen bruger et kamera, som er placeret bag bakspejlet og registrerer køretøjer foran og køretøjer i modsat retning.

Bemærk: Om natten, i byområder med gadebelysning, slukkes det automatiske fjernlys automatisk.

Fjernlyset tændes automatisk, hvis:

- det udvendige lysniveau er lavt;
- Der ses ikke andre køretøjer eller lys.

- køretøjets hastighed er højere end ca. 40 km/t.

Hvis en af ovennævnte betingelser ikke er opfyldt, går systemet tilbage til nærlys.

Bemærk! sørg for, at forruden ikke er tildækket (vejsnavs, mudder, sne, kondens osv.).

Aktivering/deaktivering

Sådan aktiveres det automatiske fjernlys

Drej ringen **3**, indtil symbolet AUTO er ved siden af mærket **2**, og tryk derefter på kontakten **6**.

Kontrollampen  vises på instrumentpanelet, hvis nærlyslygterne er tændt.

Sådan deaktiveres det automatiske fjernlys

Tryk på kontakten **6**, og  forsvinder fra instrumentpanelet.

Bemærk: tryk på kontaktvælgeren **7** for at deaktivere den automatiske

kørelysfunktion,  forsvinder fra instrumentpanelet, og fjernlyslygterne aktiveres.



Systemet kan blive forstyrret under visse forhold, især:

- Ekstreme klimatiske forhold (regn, sne, tåge...);
- Forrude, eller blokeret kamera;
- når et efterfølgende eller modkørende køretøj har dårligt eller skjult lys;
- Forkert indstilling af forlygter;
- reflekterende systemer;
- ...

Funktionsfejl

Hvis meddelelsen "Kontroller automatisk belysning" vises på instrumentpanelet, deaktiveres systemet. Kontakt en autoriseret forhandler.



Natlig anvendelse af et bærbart navigations-system i forrudeområdet under kameraet kan forstyrre det "automatiske fjernlys"-systems funktion (risiko for reflekser på forruden).

BELYSNING OG SIGNALER



"Automatisk kørellys"-systemet kan under ingen omstændigheder erstatte førerens agtpågivenhed og ansvar for køretøjets lygteføring og dennes tilpasning til lysstyrkeforholdene, sigtbarhed og trafik.

Slukning

Lygterne slukker automatisk, når førerdøren åbnes, eller når vognen er låst, eller et minut efter motoren er slukket.

I dette tilfælde vil de lygter tændes, som position af ringen **3** angiver, når motoren igen startes.

Lydalarm for glemt lys

Ved åbning af venstre fordør lyder et alarmsignal, hvis forlygterne er tændt, efter at tændingen er afbrudt, for at advare dig om, at lygterne stadig er tændt.

Funktionsfejl

Afhængigt af køretøjet, hvis meddelelsen "Kontroller belysning" vises

sammen med  kontrollam-

pen og/eller meddelelsen  advarslens blinker på instrumentpanelet, indikerer det en belysningsfejl. Kontakt en autoriseret forhandler.

Velkomst- og farvefunktion

(afhængigt af køretøjet)

Når funktionen er aktiveret, tændes kørelyset foran, og positionslyset bagpå tænder automatisk ved registrering af kortet eller ved oplåsning af køretøjet.

De slukker automatisk

- ca. 15 sekunder efter, at de er tændt,
- ved start af motoren i forhold til positionen for kontaktarmen for lys; eller
- ved låsning af køretøjet.

Aktivering/deaktivering af funktionen

Se multimedievejledningen for at aktivere eller deaktivere velkomst-lyd uden for kabinen.

"Følg-hjem-lys"

Denne funktion giver mulighed for at tænde positionslyset og nærlyset et kort øjeblik (f.eks. for at få lys, mens en port åbnes).

Med motoren stoppet og lygterne slukket, efter førerdøren er blevet åbnet, og ringen **3** er i positionen AU-TO skal du trække kontaktarmen **1** i retning mod dig: Positionslyset og nærlyset tænder i ca. 30 sekunder sammen med kontrollamperne



på instrumentbrættet.

For forlængelse af dette kan du trække i kontaktarmen i op til fire gange (den totale tid er begrænset til ca. to minutter).

Meddelelsen "Belysning tændt under ___" vises med belysningstiden på instrumentpanelet for at bekræfte handlingen.

Du kan derefter låse bilen.

Deaktivering af funktionen "Følg-hjem-lys"

Du slukker lysene, før de automatisk slukkes, ved at dreje ringen **3** til en hvilken som helst position og derefter stille den tilbage til positionen "AUTO".

Bemærk: Hvis funktionen Velkommen og Farvel er aktiveret, skal proceduren for deaktivering af funktionen "Følg-hjem-lys" udføres, når motoren er slukket, før du trækker i kontaktarmen (ellers forbliver lysene

BELYSNING OG SIGNALER

tændt af funktionen Velkommen og Farvel).

2

Tågebaglygte

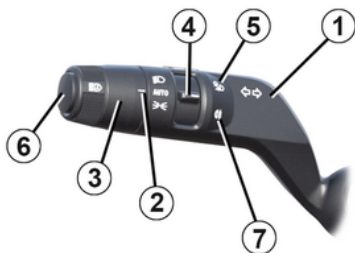

62413

 Du aktiverer denne funktion ved at dreje ringen **3**, indtil symbolet AUTO vises ud for mærket **2**, og derefter trykke på drejekontakten for at bringe mærket **4** på linje med symbolet **7**.

Kontrollampen  vises på instrumentbrættet.

Tågelygterne tændes afhængigt af den valgte lygteføring. En kontrollampe på instrumentbrættet tændes samtidig med lygterne.

Husk at slukke tågebaglygten, når det ikke længere er nødvendigt at have den tændt, så du ikke generer de bagvedkørende bilister.

Slukning

Hvis du vil deaktivere funktionen, skal du dreje drejekontakten igen, så mærket **4** er modsat symbolet **7**.

Kontrollampen  forsvinder fra instrumentpanelet.

Når de udvendige lygter slukkes, slukkes de bageste tågelygter.

 Ved tåge og snefald eller ved transport med genstande, der går ud over taget, er den automatiske tænding af lys ikke systematisk. Tågelygterne styres af føreren: kontrollamperne på instrumentpanelet informerer dig om, hvorvidt de er tændt (kontrollampe tændt) eller slukket (kontrollampe slukket).

Indstilling af lygter



62415

Afhængigt af køretøjet kan kontakten **A** bruges til at justere forlygterens højde i forhold til belastningen.

Med nærlyset tændt skal du trykke på eller løfte kontakten **A** så mange gange som nødvendigt for at vælge den ønskede position på instrumentpanelet. Den valgte position vises på instrumentpanelet i ca. 15 sekunder.

Bemærk: Hvis lygterne er tændt, vises den valgte position på instrumentpanelet i ca. 15 sekunder ved hver motorstart.

BELYSNING OG SIGNALER



Hvis der skal køres venstrekørsel med et køretøj med rattet i venstre side (eller omvendt), er det nødvendigt **midlertidigt** at få reguleret lysene under opholdets varighed.

BELYSNING OG SIGNALER

Tabel over eksempler på justeringsposition

	Eksempler på indstillingspositioner for kontakten A afhængigt af belastningen
Fører alene, eller med 1 forsædepassager	0
Alle sæder besatte	1
Fører med passagerer og bagage (eller last), der når op på den maksimalt tilladte totalvægt	2
Fører uden passagerer og bagage (eller last), der når op på den maksimalt tilladte totalvægt	3
<p>Oversigten nedenfor giver nogle eksempler. I alle tilfælde skal du justere betjeningen A i forhold til vognens belastning, så vejen kan ses, og andre bilister ikke blændes.</p>	

BELYSNING OG SIGNALER

Midlertidig indstilling

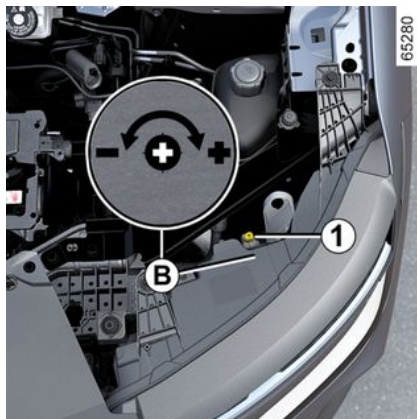

Dette kan justeres ved hjælp af multimedieskærmen → **134**.

Afhængigt af køretøjet skal justeringen udføres manuelt.

Tryk eller løft kontakten **A**, så mange gange som nødvendigt for at vælge position 0 på instrumentpanelet.

Åbn motorhjelm og find mærket **B** i nærheden af en af forlygterne.

Ved hjælp af en skruestrækker eller lignende drejes skruen **1** en halv omgang mod symbolet - for at sænke lygtehøjden.

Gå tilbage til den oprindelige position, når køreturen er afsluttet: Drej skruen **1** en halv omgang mod symbolet + for at hæve lygtehøjden.

HORN OG TEGNGIVNINGSLYS

Horn



Tryk på ratpuden **A** for at aktivere hornet.

Overhalingsblink

Du blinker med forlygterne ved at trække kontaktarmen **1** ind mod dig selv og slippe den.

Retningsafviserblinklys

Flyt kontaktarmen **1** i samme retning, som du vil flytte rattet.

Impulsbetjening

Flyt kortvarigt kontaktarmen **1** opad eller nedad uden at overskride modstandspunktet, og slip den derefter:

Kontaktarmen vender tilbage til sin oprindelige position, og det pågældende blinklys blinker tre gange.

Havariblinklys



Tryk på kontakten **2**. Herved bringes samtlige blinklys i funktion.

Skal kun bruges i tilfælde af fare for at advare de andre bilister om, at du bliver nødt til at stoppe på et ikke reglementeret eller et ulovligt sted, eller at du befinder dig i nogle særlige kørselseller trafikforhold.

VINDUESVISKERE

Forrudeviskere, sprinklere

Modeller udstyret med viskere med intervalfunktion

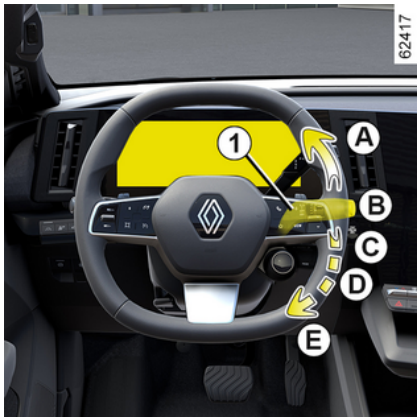

A. viskerfunktionen kører en gang

En kort handling medfører, at vinduesviskerne kører frem og tilbage én gang.

B. stopper

C. Intervalvisker

Viskerne standser nogle sekunder mellem hvert viskerslag. Du kan ændre intervallet mellem viskerslag kan ændres ved at dreje på ringen 2.

D. Uafbrudt langsom viskerhastighed

E. Uafbrudt hurtig viskerhastighed



Specielt

Under kørsel, vil enhver standsning af vognen medføre en nedsættelse af viskerhastigheden.

En konstant hurtig viskerhastighed vil skifte til normal viskerhastighed. Så snart vognen igen kører, vil anlægget skifte til den oprindeligt valgte viskerhastighed.

Enhver handling på stilkens 1 tilsidesætter og annullerer den automatiske funktion.

Modeller udstyret med forrudevisker med regnsensor

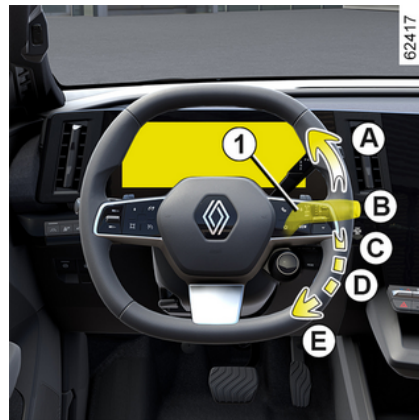

Regnsensoren sidder på forruden foran bakspejlet.

A. viskerfunktionen kører en gang

En kort handling medfører, at vinduesviskerne kører frem og tilbage én gang.

B. fra.



2

C. Automatisk valg af viskerhastighed

Med kontrolarmen i denne position vil en regnsensor opfange, hvis der kommer vand på forruden, og igangsætte viskerne med den nødvendige hastighed.

Det er muligt at ændre tærsklen og intervallet mellem viskerlag ved at dreje ringen **2**:

- **F**: maksimal følsomhed;
- **G**: mindste følsomhed.

Jo højere følsomheden er, jo hurtigere reagerer vinduesviskerne, og viskerhastigheden øges.

Ved aktivering af automatisk viskerfunktion eller ved forhøjelse af

følsomheden, bliver viskerne kørt frem og tilbage.

Kontrollampen  tændes på instrumentbrættet for at bekræfte, at funktionen er aktiveret.

Særlige funktioner:

- Regnsensoren er kun til hjælp. I tilfælde af lav sigtbarhed skal føreren selv sætte vinduesviskeren i gang. Ved tåge eller snefald er viskerfunktionen ikke automatisk og styres udelukkende af føreren.
- Ved frostgrader er den automatiske viskerfunktion sat ud af drift, når bilen startes. Den aktiveres automatisk, når bilen når en vis hastighed (ca. 8 km/t)
- Aktivér ikke den automatiske viskerfunktion i tørt vejr;
- Afrim forruden fuldstændigt, inden du aktiverer den automatiske viskerfunktion.
- under vask i en vaskehal skal ringen **1** på kontaktarmen **B** vippe til stoppositionen for at deaktivere automatisk viskning.

Funktionsfejl

Hvis den automatiske viskerfunktion ikke fungerer, fungerer viskerne i interval. Kontakt et autoriseret værksted.

Driften af regnsensoren kan blive afbrudt i tilfælde af:

- beskadigede viskere: et lag af vand eller spor af vand efter en viskning i sensorens registreringsområde kan forøge reaktionstiden for den automatiske viskerfunktion eller forøge viskerhastigheden.
- en forrude med stenslag eller revne i nærheden af sensoren, forrude dækket af støv, snavs, insekter, rim eller anvendelse af rengørende voks eller vandafvisende produkter. Forrudeviskeren vil være mindre følsom eller måske endda slet ikke reagere.

D. Uafbrudt langsom viskerhastighed

E. Uafbrudt hurtig viskerhastighed Specielt

Under kørsel, vil enhver standsning af vognen medføre en nedsættelse af viskerhastigheden.

En konstant hurtig viskerhastighed vil skifte til normal viskerhastighed.

Så snart vognen igen kører, vil anlægget skifte til den oprindeligt valgte viskerhastighed.

Enhver handling på stilken **1** tilsidesætter og annullerer den automatiske funktion.

Forholdsregler

VINDUESVISKERE

- I tilfælde af frostgrader skal du sørge for, at viskerne ikke er frosset fast, inden du bruger dem. Hvis du bruger vinduesviskerne, og de er blokeret af frost, risikerer du at beskadige både viskerne og viskermotoren.
- Aktivér ikke vinduesviskerne på en tør rude. Det vil føre til for tidlig slitage eller beskadigelse af viskerbladene.

Særlig position for viskning af forruden (serviceposition)

Denne position gør det muligt at løfte viskerne fra forruden.

Det kan være nyttigt at:

- rengøre viskerne;
- frigøre viskerne fra bagruden om vinteren;
- udskift viskerbladene → 362.

Mens motoren er stoppet eller kører, løftes kontaktarmen **1** to gange til position **A** (visker kører én gang).

Bladene standser i en position væk fra motorhjelm.

For at returnere viskerbladene til den lave position skal du, mens tændingen er slået til, sørge for, at viskerne er foldet ned på forruden, og derefter bevæge kontaktarmen **1** til position **A** (visker kører én gang).

Før du tilslutter tændingen, skal du slå viskerne ned på forruden. Ellers

er der risiko for beskadigelse af motorhjelm og viskerne, når de sættes i gang.



Før hvert indgreb på forruden (vask af køretøj, afrimning eller rengøring af forrude osv.)

skal kontaktarm **1** sættes tilbage i position **B** (parkering).

Risiko for kvæstelser og/eller beskadigelser.



Hvis der er forhindringer på forruden (snavs, sne, frost osv.), skal den rengøres (inkl. det centrale område bag det indvendige bakspejl), før vinduesviskerne anvendes (risiko for overophedning af motorerne).

Hvis der er noget i vejen for viskerne, kan de stoppe. Fjern forhindringen, og genaktiver vinduesviskerne ved hjælp af kontaktarmen.

Sprinkler.

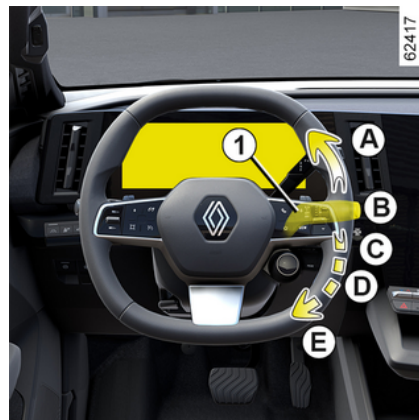

Med tændingen slået til, skal du trække i kontaktarmen **1**, derefter slippes den.

En lang handling udløser ud over sprinkleren, at vinduesviskerne kører frem og tilbage to gange, og efter et par sekunder endnu en tredje gang.

Særlige funktioner:

- En frontvask ved kontaktarm **1**, der varer i mere end 30 sekunder, kan medføre, at forrudevaskerpumpen afbrydes. **Det forhindrer pumpen i at blive overophedet;**
- i frostvejr er der risiko for, at sprinklervæsken fryser fast på forruden og mindsker sigtbarheden. Op-

VINDUESVISKERE

varm forruden ved hjælp af afdugningsbetjeningen, før du rengør den.

2



Ved indgreb under motorhjælmen bør du kontrollere, at viskerkontakten står i position **B**

(stop).

Risiko for personskade



Effektiviteten af et viskerblad

Hold øje med viskerbladernes tilstand. Deres levetid afhænger af dig:

- Den skal holdes ren: Rengør regelmæssigt viskerbladet og ruden med sæbevand.
- Anvend det ikke på en tør rude.
- Løsn det fra ruden, når det ikke har været i brug i længere tid.

Det skal under alle omstændigheder skiftes ud effektiviteten er nedsat: ca. en gang om året

→ 362.

Forholdsregler ved brug af viskerne

- I sne- eller frostvejr skal ruden ryddes, inden viskerne startes pga. risiko for overophedning af viskermotoren;
- Sørg for, at ingen genstande sidder i vejen for viskerbladets bevægelse.

Bagrudeviskere/sprinklere

Bagrudevisker



62476



Med tændingen slået til, skal du dreje ringen **3** på kontaktarmen **1**, indtil symbolet er over for mærket **2**.

- **fra;**
- **intervalvisker,**

Viskerne standser nogle sekunder mellem hvert viskerslag. Aftørningsfrekvensen varierer afhængigt af køretøjets hastighed;

- **uafbrudt langsom viskerhastighed**

Du stopper driften ved at dreje ringen **3** igen.

VINDUESVISKERE

Bemærk: i forbindelse med bilvask i en vaskehal skal ringen **3** på kontaktarmen **1** vippe til stoppositionen for at deaktivere automatisk viskning.

Overhold anbefalingerne for brug.

Når brugen er slut, skal du huske at vippe bagrudeviskerbetjeningen tilbage til stoppositionen, så viskning ikke utilsigtet aktiveres ved næste brug.



Brug ikke viskerarmen til at åbne eller lukke bagklappen.



Før kontaktarmen **1** tilbage til positionen Fra før ethvert indgreb på bagruden (vask af køretøj, afrimning, rengøring osv.).
Risiko for kvæstelser og/eller beskadigelser.



Effektiviteten af et viskerblad

Hold øje med viskerbladernes tilstand. Deres levetid afhænger af dig:

- Den skal holdes ren: Rengør regelmæssigt viskerbladet og ruden med sæbevand.
- Anvend det ikke på en tør rude.
- Løsn det fra ruden, når det ikke har været i brug i længere tid.

Det skal under alle omstændigheder skiftes ud effektiviteten er nedsat: ca. en gang om året
→ **362**.

Forholdsregler for brug af viskerne

- I sne- eller frostvejr skal ruden ryddes, inden viskerne startes pga. risiko for overophedning af viskermotoren;
- Sørg for, at ingen genstande sidder i vejen for viskerbladets bevægelse.

Aktivering/deaktivering af bagrudeviskerne

Hvis bilen sættes i bagegear, aktiveres bagrudeviskerne med intervalfunktion (hvis forrudeviskerne er aktiveret). Hvis dit køretøj er udstyret med en menu for tilpasning af køretøjets indstillinger, kan du vælge at aktivere eller deaktivere funktionen
→ **134**.

Når dit køretøj ikke er udstyret med en menu for personliggørelse af køretøjets indstillinger, skal et autoriseret værksted deaktivere funktionen.

I tilfælde af forhindringer på bagruden (snavs, sne osv.), forsøger bagrudeviskerne af viske dem væk. Hvis en genstand forhindrer viskeren i at bevæge sig, kan den stoppe. Fjern genstanden, vent cirka 30 sekunder, og genaktiver bagrudeviskeren med kontaktarmen.

Forholdsregler

- I tilfælde af is skal du kontrollere, at viskerne ikke er frosset fast til ruden, inden du bruger viskerne. Hvis du aktiverer viskerne, og de er blokeret af frost, risikerer du at beskadige både viskerne og viskermotoren.
- Anvend ikke viskerne på en tør rude. Det vil føre til for tidlig slitage eller beskadigelse af viskerbladene.

VINDUESVISKERE

Bagrudevasker/sprinkler



2 Med tændingen tilsluttet skal du holde kontaktarmen **1** inde og slippe den.

Hvis kontaktarmen holdes i længere tid (i tillæg til forrudevaskeren), udløser det to bagrudevaskerslag efterfulgt nogle få sekunder senere af et tredje (dryp-tørrefunktion).

Når kontaktarmen slippes, vil den vende tilbage til bagrudevaskerfunktionen.

Bemærk: en frontvask ved kontaktarm **1**, der varer i mere end 30 sekunder, kan medføre, at forrudevaskerpumpen afbrydes. **Det forhindrer pumpen i at blive overophedet.**

START, STOP MOTOREN

Start af motoren



Kortet skal være i aktiveringsområdet **1**.

Sådan starter du:

- trød bremsepedalen ned;
 - tryk på knappen **2**. Meddelelsen READY vises på instrumentbrættet ledsaget af et lydsignal.
- Meddelelsen forsvinder, når køretøjets hastighed overstiger ca. 5 km/t.



Særlige funktioner

- Hvis en af betingelserne for start ikke er opfyldt, vises meddelelsen "Anvend bremse + START" på instrumentbrættet.

i Afhængigt af køretøjet kan du have en digital nøgle, der kan levere alle kortets funktioner. men hvis et kort er blevet efterladt i køretøjet, og dørene er blevet låst med en digital nøgle, er alle kortets funktioner deaktiveret. Du kan få flere oplysninger i kapitlet "Digital nøgle" ➔ **59**.

i Under en systemopdatering via multimediesystemet vil det ikke være muligt at starte køretøjet. Vent, indtil opdateringen er afsluttet, før du starter køretøjet. Der henvises til multimedievejledningen for yderligere oplysninger om systemopdateringer.

i Start af køretøjet kan kun ske, hvis ladeledningen er taget fra køretøjet.



START, STOP MOTOREN

"Hånd-fri"-start med åben bagklap

For at forhindre risikoen for tab i dette tilfælde må kortet ikke befinde sig i bagagerummet.

Udstyrsfunktion

(Med tændingen tilsluttet)

Når du stiger ind i vognen, har du automatisk rådighed over mange funktioner (radio, navigation, viskere ...).

Mens kortet befinder sig i kabinen, skal du trykke på knappen **2** uden at træde på pedalerne for at kunne anvende de andre funktioner.

Funktionsfejl



I nogle tilfælde vil dit kort med "håndfri" betjening ikke fungere:

- kortbatteriet er fladt, 12 V-batteriet er afladet osv.
- kortet er i nærheden af et apparat, der fungerer på samme frekvens (skærm, mobiltelefon, videospil, enhed osv.);
- Vognen befinder sig i et område med kraftig elektromagnetisk stråling

Meddelelsen "Placer kort på zone + start" vises på instrumentbrættet.

Tryk på bremsepedalen, og placer derefter kortet **4** (knapsiden) i placeringsområdet **3** (øverste konsol **A** eller nederste konsol **B** afhængigt af køretøjet).

Tryk på knappen **2** for at starte køretøjet. Meddelelsen slukkes.

Standset af motor



Køretøjet skal være standset.

Tryk på knappen **2**: Motoren stopper, meddelelsen READY forsvinder fra instrumentbrættet, og servoparkebremsen aktiveres.

Hvis kortet ikke længere er i kabinen, når du vil stoppe motoren, vises meddelelsen "Nøglekort savnes Tryk/hold START" på instrumentbrættet: Hold knappen **2** nede i mere end to sekunder.

Med motoren standset vil det udstyr (radio, osv.), som blev anvendt indtil motoren blev standset, fortsat fungere i ca. 45 minutter.

START, STOP MOTOREN

Når venstre fordør åbnes, vil dette udstyr ophøre med at fungere.



Sluk aldrig for tændingen, før vognen er helt stoppet. Når motoren er standset, vil servostyring og passivt sikkerhedsudstyr såsom Airbags og seleforstrammere ikke længere fungere.



Chaufførers ansvar under parkering eller standsning af køretøjet

Efterlad aldrig dit køretøj med et barn, en umyndig voksen eller et dyr i, selv ikke for en kort periode.

Disse kan udsætte sig selv eller andre for fare ved at starte motoren, ved at aktivere udstyr som f.eks. rudeoptræk eller låsedøre.

Vær også opmærksom på, at temperaturen i kabinen stiger meget hurtigt i varmt og/eller solrigt vejr.

RISIKO FOR DØDSFALD ELLER ALVORLIGE KVÆSTELSER.

GEARSTANG

Gearstyring, elektronisk gearstang

Elektronisk gearvælger 1

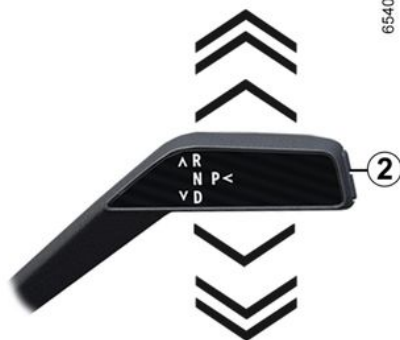

- R:** bakgear;
- N:** frigear;
- D:** fremadgående kørsel;

B: fremadgående gear med øget motorbremsning (afhængigt af køretøjet);

P: parkering, knap 2.

Det indkoblede gear vises som en påmindelse på instrumentpanelet.

Impulsvælger

Skift gearvælgeren **1** et eller to hak flyttes opad eller nedad til den ønskede position (RD, N eller, afhængigt af køretøjet, B), slip derefter håndtaget, og det vender tilbage til stabil position.

Det indkoblede position vises på instrumentpanelet.

Hvis bestemte forhold forhindrer, at der skiftes fra én position til en anden, vil den nuværende position blinke på instrumentpanelet.

GEARSTANG

Sådan vælges position P



Med vognen standset og motoren kørende eller tændingen tilsluttet, trykker du på knappen **2** for at sætte i position P.



Kontrollér, at kontrol-lampen P på instrumentpanelet er aktivret, inden du forlader køretøjet.

Risiko for bevægelse af køretøjet.

Sådan forlades positionen P

Når køretøjet står stille med motoren kørende, skal du træde på bremsepedalen og flytte vælgeren **1** opad eller nedad, indtil den ønskede position opnås.

Hvis der ikke trykkes på bremsepedalen, vises meddelelsen "Træd på bremsen" og  vises på instrumentpanelet.

For at aktivere frigeare (N)

Når køretøjet holder stille med motoren kørende, er det nødvendigt at træde på bremsepedalen for at indkoble positionen **N**, inden du bevæger gearvælgeren **1** ét hak opad eller nedad.

Til at aktivere det fremadgående gear (position D)

Når køretøjet holder stille med motoren kørende, og din fod er på bremsepedalen, flytter du gearvælgeren **1** to hak nedad for at indkoble positionen **D**.

Bemærk: med position **D**, **R** eller **B** aktiveret (afhængigt af køretøjet), hvis køretøjet er stationært, bevæger det sig fremad, så snart du slipper bremsepedalen (uden at trykke på speederen).

Hvis en af betingelserne ikke er opfyldt, blinker den nuværende position i omkring fem sekunder, og meddelelsen "Træd på bremsen" vises på instrumentbrættet i cirka fem sekunder.

Under de fleste kørselsforhold er det herefter ikke nødvendigt at røre gearvælgeren.

Note: Med motoren kørende og med en fart mellem 0 og 8 km/t i positionen **N** eller **R** skal du træde på bremsepedalen for at skifte til position **D**.

Kørsel i tilstanden B

(afhængigt af køretøjet)

Denne tilstand gør det muligt at køre med en mere dynamisk regenerativ tilstand. Ved at slippe speederen, bruger køretøjet motorbremsning til at bremse køretøjet. Motoren genererer således en højere elektrisk strøm, der gør det muligt at genoplade batteriet.

Bemærk: Med position **D**, **R** eller **B** aktiveret (afhængigt af køretøjet), hvis køretøjet er stationært, bevæger det sig fremad, så snart du slipper bremsepedalen (uden at trykke på speederen).

I tilstanden **B** reduceres motorbremsningen, hvis batteriet er koldt eller helt opladet.

GEARSTANG

Gå fra positionen D for at B eller B for at D

(afhængigt af køretøjet)

For at skifte fra én position til den anden skal du vippe gearvælgeren et eller to hak bagud.

Den valgte position af gearret vises af displayet på instrumentbrættet.

For at aktivere bakgearret (position R)

Når køretøjet holder stille, og motoren kører, skal du flytte gearvælgeren **1** to hak opad for at aktivere position **R**.

Bemærk: med position **D**, **R** eller **B** aktiveret (afhængigt af køretøjet), hvis køretøjet er stationært, bevæger det sig fremad, så snart du slipper bremsepedalen (uden at trykke på speederen).

Hvis bremsepedalen ikke er trådt ned, lyder der et bip, den nuværende position blinker i ca. fem sekunder i gitteret, der vises på instrumentpanelet, og meddelelsen "Træd på bremsen" vises i ca. fem sekunder.

Bemærk: Med motoren kørende og med en fart på mellem 0 og 8 km/t i position **N**, **D** eller **B** (afhængigt af køretøjet) er det nødvendigt at træde på bremsepedalen for at skifte til position **R**.

Standsnings og parkering

Der skiftes automatisk til position P, og hvis den elektroniske parkeringsbremse er monteret, anvendes den, når:

- motoren stoppes;
 - førerens sikkerhedssele ikke er spændt, og køretøjet er standset.
- og
- førerdøren åbnes, og køretøjet standses.

P vises på instrumentpanelet.



Positionen P må kun indkobles, når køretøjet holder stille.

Da positionen P er **valgt automatisk** ved motorstop, derfor er det nogle gange nødvendigt at sætte køretøjet i position N, når det f.eks. holder i en vaskehal:

- med motoren kørende trykkes på knappen P, gearvælgeren **1** flyttes et hak op eller ned for at skifte til positionen N, og derefter stoppes motoren;
- med motoren stoppet og tændingen slået til skal du flytte gearvælgeren **1** et hak op eller ned og derefter slukke tændingen.

Næste gang motoren genstartes, tilkobles position P automatisk ifølge de tidligere beskrevne tilfælde.



Af sikkerhedsårsager må tændingen aldrig afbrydes, før vognen står helt stille.

Funktionsfejl

I tilfælde af en fejl i motoren eller en elektrisk fejl (batterifejl osv.) skal du sørge for, at køretøjet holder helt stille.

Hvis meddelelsen "P-fejl på automatisk gearkasse" vises på instrumentbrættet, er det måske ikke muligt at trække parkeringsbremsen. Sørg for at sikre køretøjet med den elektroniske parkeringsbremse, og kontakt et autoriseret værksted.

GEARSTANG



I tilfælde af stød på undervognen ved manøvrering (f.eks. kontakt med en stander, høj fortovs kant eller andre objekter på vejen) kan du beskadige bilen (f.eks. bøjning af en aksel). For at undgå enhver risiko bør du få vognen kontrolleret på et autoriseret værksted.

MOTORBREMSYSTEM

Når speederen slippes, bruger køretøjet regenerativ bremsning til at sænke hastigheden.

Noget af denne energi omdannes til elektricitet for at genoplade batteriet.

D/B-tilstanden eller skiftegrebene bag rattet kan bruges til at øge eller mindske motoropbremsningen.



Den regenerative bremsning kan under ingen omstændigheder erstatte trykket på bremsepedalen.



Hvis du kører i et bjergigt område eller under visse forhold (fuld batteripakke, varm motor osv.), kan det regenerative bremsesystem blive utilgængeligt.

Når du i dette tilfælde løfter foden fra gaspedalen, bliver "motor"-bremsen gradvist ikke tilgængelig (inden for få sekunder) for at advare føreren.

Fuld bremseevne kan opretholdes ved at træde på bremsepedalen for at begrænse køretøjets hastighed.

Skiftegreb til motorbremse 1 og 2



Afhængigt af køretøjet kan du bruge skiftegreb **1** og **2** til at skifte motorbremsniveau, når gearvælgeren er i position **D**:

- træk skiftegreb **1** for at øge det regenerative bremsniveau;
- træk skiftegreb **2** for at mindske det regenerative bremsniveau.

Skiftegrebene kan kun betjenes i positionen **D**. Det er ikke muligt at bruge skiftegreben, når fartpiloten eller den adaptive fartpilot er aktiveret
➔ 239og ➔ 243.

MOTORBREMSSESISTEM

Kørsel med skiftegreb



62494

3



62486

Motorbremseniveauer

Indikatorlampen **3** informerer dig om motorbremseniveauet:

- **A**: "Frihjul"-niveau, til let og økonomisk kørsel. Kræver kørsel med forventning.
- **B**: Lavt motorbremseniveau.
- **C**: gennemsnitligt motorbremseniveau.
- **D**: højt motorbremseniveau;
- **E**: (afhængigt af køretøjet) maksimalt regenerativt bremseniveau og One Pedal-funktion aktiveret.

One Pedal-funktion

På udstyrede køretøjer letter One Pedal-funktionen kørsel i bebyggede områder eller tæt trafik, hovedsageligt ved hjælp af speederpedalen.

Når du slipper speederen tilstrækkeligt, nedbremser køretøjet, indtil køretøjet standser helt.

Når du slipper speederen helt, er det regenerative bremseniveau maksimalt.

Tryk tilstrækkeligt på speederen for at genvinde hastigheden.

Aktivering



65408

3

64814



Med håndtaget i positionen **D**, skal du trykke på grebet **1**, så mange

MOTORBREMSESYSTEM

gange som nødvendigt, indtil meddelelsen "One Pedal aktiveret" vises. ONE PEDAL-kontrollampen **3** vises ledsaget af et bip for at bekræfte, at den er aktiveret.

3



Funktionen One Pedal foretager ikke et nødstop, og dens bremseevne er begrænset.



Dette system udgør en hjælpefunktion under kørslen. Denne funktion erstatter under ingen omstændigheder førerens opmærksomhed og ansvar, som til enhver tid skal sørge for at bevare kontrollen over sit køretøj.

Bemærk: Når dit køretøj holder stille, "One Pedal"-funktionen aktiveret, og håndtaget er i position **D**, bevæger køretøjet sig ikke, når du slipper bremsepedalen.

Sæt i standby

One Pedal-funktionen går på standby, når positionen **R**, **N** eller **P** er aktiveret.

Kontrollampen ONE PEDAL vises i gråt på instrumentpanelet.

Skift til position **D** genaktiverer funktionen, når køretøjets hastighed er over ca. 10 km/h. ONE PEDAL-kontrollampen vises blå for at bekræfte genaktivering.

Særlige funktioner:

- parkeringsbremsen aktiveres automatisk, når køretøjet holder stille i mere end ca. tre minutter;
- et tryk på motorens start/stop-knap hæmmer One Pedal-funktionen. Du skal genaktivere funktionen efter behov efter genstart.

Deaktivering

Sådan deaktiverer du funktionen:

- Under kørslen skal du trykke på grebet **2**;
- når du holder stille, skal du trykke på bremsepedalen og derefter på grebet **2**.

Meddelelsen "One Pedal deaktiveret" vises på instrumentbrættet. Kontrollampen ONE PEDAL **3** forsvinder, ledsaget af et bip, for at bekræfte deaktivering.

Funktionen deaktiveres automatisk, hvis motoren stoppes ved at trykke på motorens start/stop-knap.

Grænser for drift

- På overflader med lavt greb (frost, sne osv.) kan funktionen forårsage betydelig deceleration. Det anbefales at bruge de første bremse niveauer **A** eller **B** og at bruge bremsepedalen til at håndtere kraftige decelerations- og stopfaser → **173**.
- I tilfælde af en stejl hældning, når speederen er sluppet, er One Pedal-funktionen muligvis ikke tilstrækkelig til at holde køretøjet stille. Sørg for, at køretøjet holder stille ved at træde på bremsepedalen eller aktivere den elektroniske parkeringsbremse.

Funktionsfejl

Når systemet registrerer en funktionsfejl, vises meddelelsen "One Pedal kontrolleres" på instrumentbrættet. Funktionen er ikke længere tilgængelig. Kontakt en autoriseret forhandler.

PARKERINGSBREMSE

Servoparkeringsbremse

Assisteret funktion



Aktivering af parkeringsbremsen

Med standset køretøjet kan den elektroniske parkeringsbremse bruges til at immobilisere køretøjet:

- ved at trykke på motorens start/stop-knap 1;

eller

- Når chaufførens sikkerhedssele ikke er spændt

eller

- Når førerdøren åbnes



eller

- når positionen P er indkøbet.



Køretøjet kan stoppes ved hjælp af den elektroniske parkeringsbremse. Inden vognen forlades bør det kontrolleres, at parkeringsbremsen er effektivt aktiveret. Kontrollampen 2 på kontakten 3 og kontrollampen



på instrumentbrættet lyser for at vise, at parkeringsbremsen er trukket, men slukkes, når dørene er låst. Afhængigt af køretøjet sidder der en mærkat øverst på forruden for at minde dig om dette.

I alle andre tilfælde sker der ingen automatisk aktivering af parkeringsbremsen. I så fald må den manuelle funktion anvendes.

På visse landespecifikke modeller er den assisterede bremsefunktion ikke aktiveret. Se afsnittet "Manuel funktion".

Trækning af servoparkeringsbremsen bekræftes af kontrollampen



på instrumentbrættet og tænding af kontrollampen 2 på kontakten 3.

PARKERINGSBREMSE

Når motoren er standset, slukker kontrollampen **2** et par minutter efter aktivering af servoparkerings-

bremsen, og kontrollampen  slukker, når bilen låses.

Bemærk: I nogle situationer (elektronisk parkeringsbremsefejl, manuel frigørelse af parkeringsbremsen osv.) lyder et bip for at angive, at den elektroniske parkeringsbremse er frigjort, og meddelelsen "Aktiver parkeringsbremse" vises på instrumentpanelet.

- **med motoren kørende:** ved åbning af førerens dør;
- **med motoren slukket:** Når en for-dør åbnes.

I dette tilfælde trækkes og derefter slippes kontakten **3** for at aktivere den elektroniske parkeringsbremse.

Assisteret frigørelse af parkeringsbremsen

Parkeringsbremsen er frigjort:

- Når køretøjet begynder at accelerere.
- eller
- Når der skiftes fra position P.



Køretøjet kan stoppes ved hjælp af den elektroniske parkeringsbremse. Inden vognen

forlades bør det kontrolleres, at parkeringsbremsen er effektivt aktiveret. Kontrollampen **2** på kontakten **3** og kontrollampen

 på instrumentbrættet lyser for at vise, at parkeringsbremsen er trukket, men slukkes, når dørene er låst. Afhængigt af køretøjet sidder der en mærkat øverst på forruden for at minde dig om dette.

Manuel funktion

Du kan trække servoparkeringsbremsen manuelt.

Manuel aktivering af den elektroniske parkeringsbremse

Træk i kontakten **3**. Kontrollampe **2**

og kontrollampe  lyser på instrumentpanelet.

Manuel frigørelse af den elektroniske parkeringsbremse

Tryk på kontakten **1** uden at trykke på pedalerne for at slå tændingen

til. Tryk på bremsepedalen, og tryk derefter på kontakten **3**: kontrollampen **2** på kontakten, og kontrollam-

pen  slukkes på instrumentbrættet.

Punktvis stop

Sådan aktiverer du den elektroniske parkeringsbremse manuelt (når der stoppes ved rødt eller med motoren kørende osv.): Træk og slip betjeningen **3**. Bremsevirkningen ophører automatisk, når vognen startes.

Særlige tilfælde

Parkering på en skråning

Hvis du skal parkere på hældende grund eller f.eks. med anhænger, skal du trække i betjeningen **3** i nogle sekunder for at opnå den maksimale bremsning.

Parkering med den elektroniske parkeringsbremse løsnet



Før du deaktiverer parkeringsbremsen, skal du sikre dig, at køretøjet står stabilt.

PARKERINGSBREMSE

Hvis du vil parkere med den elektroniske parkeringsbremse løsnet, skal parkeringsbremsen være deaktiveret. For at gøre dette:

- aktivér ethvert gear eller positionen **P**: De trækkende hjul låses mekanisk af drivakslen.
- stands motoren ved at trykke på start- og stopknappen **1**;
- lås førerens sikkerhedssele op;
- Åbn døren i førersiden.
- Frigiv den elektroniske parkeringsbremse manuelt (se afsnittet "Manuel frigørelse af den elektroniske parkeringsbremse"). Sørg for, at køretøjet er stabilt;
- luk døren i førersiden. Lås om nødvendigt dit køretøj.

Når førerens dør er åben eller forkeret lukket, og motoren kører, deaktiveres automatisk slækning af bremsen af sikkerhedshensyn (dette udelukker, at bilen kører selv uden fører). Meddelelsen "Slip Parkeringsbremse" vises på instrumentbrættet, når føreren trykker på speederen.

Funktionsfejl

- I tilfælde af fejl skal kontrollampen

 lyser på instrumentpanelet sammen med meddelelsen "Tjek parkeringsbremse" og i nogle tilfælde

kontrollampen . Henvend dig snarest til et autoriseret værksted.

- I tilfælde af fejl i den elektroniske parkeringsbremse lyser kontrollam-

pen **STOP** sammen med meddelelsen "Bremsesystem fejl", et bip og i

nogle tilfælde kontrollampen . Vognen bør derfor standses øjeblikkeligt, afhængigt af færdselsforholdene.



Hvis meddelelsen "Elektrisk fejl", "Kontrollér batteri" eller "Bremsesystem fejl" vises, skal du immobilisere køretøjet ved at indkoble position P eller ved at trække i kontakten **3** i ca. 10 sekunder.

Hvis forholdene og hældningen kræver det, blokeres køretøjets hjul.

Risiko for bevægelse af køretøjet.

Henvend dig til et autoriseret værksted.



Forlad aldrig køretøjet uden at sætte gearvælgeren i positionen P, og aktiver håndbremsen, og sluk motoren. Ellers kan vognen sætte sig i bevægelse, selv om den er standset, hvis et gear er i indgreb og speederpedalen trædes ned.

Der kan herved opstå risiko for uheld.



Hvis der ikke forekommer noget visuelt signal eller lydsignal, angiver dette en fejl ved instrumentbrættet. Dette betyder, at du bør standse øjeblikkeligt, så snart færdselen tillader det. Sørg for at parkere vognen et sikkert sted, og kontakt et autoriseret værksted.

"Autohold"-funktion

Køretøjet er standset (f.eks. ved et rødt lys, i et kryds, ved en trafikø osv.). Funktionen sikrer bremsekraft,

PARKERINGSBREMSE

selvom føreren slipper bremsepedalen.

Bremsekraften frigives, så snart føreren accelererer tilstrækkeligt med et tilkoblet gear.

3

Aktivering



Tryk på kontakten **1**.

Kontrollampen på kontakten **1** tændes for at bekræfte, at funktionen er aktiveret.

Deaktivering

Tryk på kontakten **1**. Hvis køretøjet opretholdes af bremsekraften, kan du også træde på bremsepedalen.

Kontrollampen på kontakten **1** slukkes for at bekræfte, at funktionen er deaktiveret.

Hvis bremsekraften opretholdes, aktiveres parkeringsbremsen automatisk, når:

– Føreren åbner døren.

eller

– føreren kører åbner sikkerhedssele;

eller

– Køretøjet er immobiliseret i mere end ca. tre minutter.



Ved hver start fortsætter funktionen tilstanden ved den tid, motoren sidst blev slukket.



Køretøjet kan stoppes ved hjælp af den elektroniske parkeringsbremse. Inden vognen

forlades bør det kontrolleres, at parkeringsbremsen er effektivt aktiveret. Når parkeringsbremsen aktiveres, bekræftes det, ved at kontrollampen **2** lyser på kontakten, og kontrollampen



vises på instrumentpanelet, indtil dørene er låst. Afhængigt af køretøjet sidder der en mærkat øverst på forruden for at minde dig om dette.

Betingelser for opretholdelse af bremsekraften

Følgende betingelser skal være opfyldt:

– Førerdøren er lukket.

og

– førerens sikkerhedssele er spændt;

og

– Den elektroniske parkeringsbremse er deaktiveret

og

PARKERINGSBREMSE

– Køretøjet holder ikke stille på en meget stejl skråning.

Den opretholdte bremsekraft be-

kræftes af kontrollampen  på instrumentbrættet.

Betingelser for afbrydelse af bremsekraften

Følgende betingelser skal være opfyldt:

– Føreren accelererer tilstrækkeligt med et gear tilkoblet

eller

– Føreren deaktiverer funktionen.

Kontrollampen  forsvinder fra instrumentpanelet.

Fabrikation

Dit køretøj er designet med henblik på at værne om **miljøet** i hele dens levetid, dvs. under dets fremstilling, dets brug og efter afsluttet dets brugstid.

Fremstillingen af din bil foregår i et industriområde, der anvender forløbstiltag for mindre påvirkning af miljøet mht. vandløb og natur (mindre forbrug af vand og energi, synlige og hørbare gener, atmosfæriske og vandudledninger, sortering og genvinding af affald)

Vis også selv respekt for miljøet

– Dele og køretøjer, der ikke længere er i brug, må ikke smides væk. De skal overdrages til en juridisk enhed, der overholder de miljømæssige standarder.

26913



- Slidte dele og komponenter, der udskiftes under den løbende vedligeholdelse, f.eks. dæk, skal bortskaffes på særlige indsamlingssteder.
- Slidte **elektriske** og **elektroniske** komponenter, der udskiftes (såsom batterier osv.), må ikke smides væk som affald. Tag dem med til en godkendt forhandler, eller kontakt din lokale myndighed for at få oplysninger om passende genbrugsanlæg.
- For at optimere genbrug af dit køretøj, når det ikke længere er i brug, kan du kontakte en autoriseret forhandler eller besøge producentens hjemmeside og få anvisninger til indsamlingssteder, som garanterer respekt for miljøet i overensstemmelse med den lokale lovgivning.

Genbrug

Dit køretøj er mindst 85 % genvindeligt og mindst 95 % genanvendeligt.

For at nå dette mål er flere af bilens dele udviklet således, at de kan genvindes.

Materialerne og strukturerne er omhyggeligt designet til at:

- Gøre det let at afmontere disse komponenter og genbruge dem hos specialiserede virksomheder.
- Fremme en cirkulær økonomi (genanvendelse, genbrug, genvinding osv.)

Dette gælder især elektrificerede bilbatterier.

For at bevare råmaterialernes ressourcer omfatter dit køretøj også mange dele, der er fremstillet af genanvendt plast eller materialer, der kan genanvendes.

GODE RÅD TIL KØRSEL, ØKO-KØRSEL

Øko-kørsel

Gode råd til kørsel, øko-kørsel

Rækkevidden er godkendt ifølge en lovbestemt standardmetode. Efter som alle producenterne anvender den samme standardmetode, gør den det muligt at sammenligne vognene med hinanden.

Rækkevidden i realtid afhænger af betingelserne for brug af køretøjet og udstyret, samt førerens kørestil. Se de efterfølgende råd for at optimere rækkevidden.

Afhængigt af versionen findes der forskellige funktioner, der gør det muligt at reducere energiforbruget:

- På instrumentpanelet:
 - strømmåleren,
 - Indikator for kørestil.
- på multimedieskærmen:
 - Data vedrørende dit energiforbrug,
 - en graf over energiforbrug,
 - scorer baseret på din kørestil.
 - Eco Gode råd om øko-kørsel.
 - en ruteplanlægger,
 - en ECO-kørselstilstand.

Strømmåler

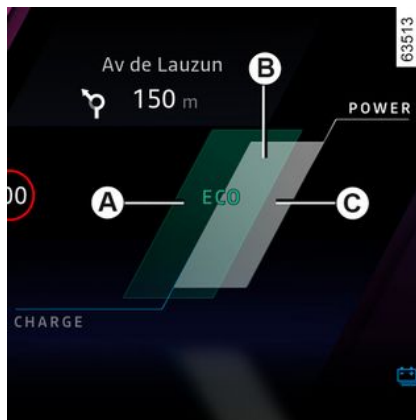

(på instrumentbrættet)

Opladningsmåleren giver dig et realtidsbillede af den energi, der forbruges eller genvindes, når køretøjet er i bevægelse.

"Energigenvinding" A brugszone

Når du løfter foden fra speederen eller trykker på bremsepedalen under kørsel, generer motoren elektrisk strøm under hastighedsreduktionen, som anvendes til at bremse køretøjet og genoplade batteripakken
➔ 172.

Anvendelsesområde "Optimal" B

Angiver økonomisk kørsel, der er afbalanceret mellem genvinding og energiforbrug.

"Energiforbrug" C brugszone

Batteriet leverer den nødvendige elektricitet til motoren, så køretøjet kan flyttes.



Tilstedeværelse og visning af disse informationer afhænger af den valgte type omgivelsesindstilling
➔ 131.

Indikator for kørestil



GODE RÅD TIL KØRSEL, ØKO-KØRSEL

Den informerer dig i realtid om den valgte kørestil. Dette vises af kontrollampen **1**.

Du kan få vist indikatoren for kørestil ved gentagne gange at trykke op/ned på kontakten **2**.



Jo større det blad, der vises på indikatoren **1**, er, desto bedre er styringen af hastighed, acceleration og forventning med hensyn til øko-kørsel.

Jo mindre det blad, der vises på indikatoren **1**, er, desto dårligere er styringen af hastighed, acceleration og forventning med hensyn til øko-kørsel.

I tilfælde af adfærd, der anses for uøkologisk (lille orange blad), kan du

få tilsendt råd vedrørende dine kørevaner.

Hvis du regelmæssigt følger denne indikator, øger du køretøjets elektriske rækkevidde.

ECO-mode

ECO-tilstanden er en funktion, der optimerer køretøjets kørerækkevidde. Den reagerer på visse energiforbrugende systemer (klimaanlæg osv.) og på køretøjets adfærd (acceleration, fartpilot, opbremsning, osv.)

Aktivering/deaktivering fra multimedieskærmen **3**

Se multimedievejledningen for at aktivere eller deaktivere funktionen.



Under kørsel kan du midlertidigt deaktivere ECO-modus for at få motorydelsen op.

For at gøre dette skal du træde speederen helt ned. ECO-tilstanden genaktiveres, når du letter trykket på speederen.



Med ECO-mode aktiveret er dit køretøjs hastighed begrænset til ca. 115 km/t.

Rejseoversigt

På køretøjer, der er udstyret med denne funktion, vises der en "Rejseoversigt" på multimedieskærm **3**, når motoren er slukket. Denne oversigt viser oplysningerne om din næste rejse:

- dit gennemsnitlige energiforbrug;
- antallet af kørte kilometer.
- En generel bemærkning under hensyntagen til acceleration, bremseforstærkning og dine evner til at styre hastigheden.
- Råd til at gøre det muligt for dig at forbedre din bedømmelse.

Der henvises til multimedievejledningen for flere oplysninger.

GODE RÅD TIL KØRSEL, ØKO-KØRSEL

Navigationssystem

Anvendelsen af de informationer, der findes i dit navigationssystem (trafikinfo, nærmeste opladestation...), giver mulighed for at lette din rute.

Køretøjets kørestrækning

Bilens rækkevidde: Gode råd

Ved faktisk brug kan el-køretøjets kørestrækning variere i forhold til flere faktorer, som du kan styre delvist til at opnå ikke ubetydelige kørestrækningsgevinster.

Disse faktorer er:

- Hastighed og køremåde;
- Vejprofilen;
- Varmekomfort;
- Pneumatikken;
- Anvendelse af elektrisk tilbehør;
- Køretøjets opladning.

Derudover gør aktivering af ECO-tilstanden det muligt automatisk at tage sig af alle energiforbrugere (motorkraft osv.) for at reducere forbruget mest muligt ➔ 181.

Hastighed og køremåde



62427

Kørsel med høj hastighed reducerer køretøjets rækkevidde i væsentlig grad.

Eksempler (ved en konstant hastighed):

- Ved at reducere hastigheden fra ca. 130 km/t til 110 km/t kan du spare op til 20 % af brændstofbeholdningen inden næste påfyldning;
- Ved at reducere hastigheden fra ca. 90 km/t til 80 km/t kan du spare op til 10 % af brændstofbeholdningen inden næste påfyldning.

Kørestilen "Sporty" reducerer køretøjets rækkevidde. Vælg en "blødere" kørestil.

Et godt råd:

- Kør med konstant hastighed.
- Hold øje med de værktøjer, du har til rådighed til at informere dig om vejforholdene (økonometer, aktuelt forbrug, rejseoversigt osv.) ➔ 181.
- Tilpas din kørsel, så du undgår for stort energiforbrug.
- Tilgodese energigenvinding: Forudsæ ændringer i trafikken ved at løfte foden fra speederen eller bremse gradvist.

Vejprofilen



65297

I stedet for at forsøge at holde hastigheden op ad bakke, bør du kun accelerere så meget, som du ville på

GODE RÅD TIL KØRSEL, ØKO-KØRSEL

fladt terræn. Accelerer kun på de lige strækninger.

Varmekomfort

62429

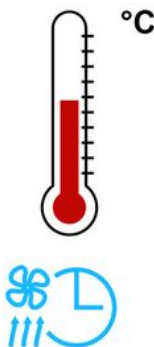

Anvendelse af varme eller klimaanlæg reducerer køretøjets kørestrækning.

For at opretholde køretøjets rækkevidde anbefales det at vælge tilstanden "programmering", før køretøjet bruges → 318.

Køretøjets opladning

Undgå enhver unødvendig belastning i køretøjet.

Dæk

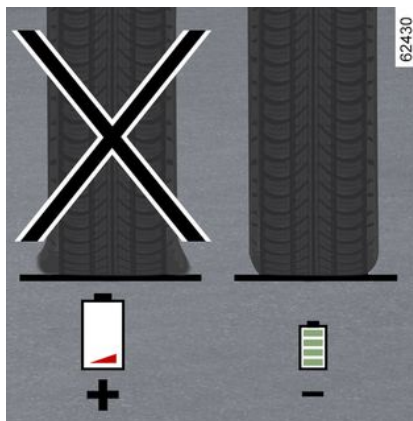

Et for lavt dæktryk forøger brændstofforbruget. Overhold angivelserne for dæktryk for dit køretøj.

Under udskiftning bør der fortrinsvis monteres dæk af samme mærke, dimension, type og struktur som de oprigt monterede. Anvendelse af ikke-anbefalede dæk reducerer køretøjets kørestrækning betydeligt → 347.

ALARM FOR TAB AF DÆKTRYK

61319

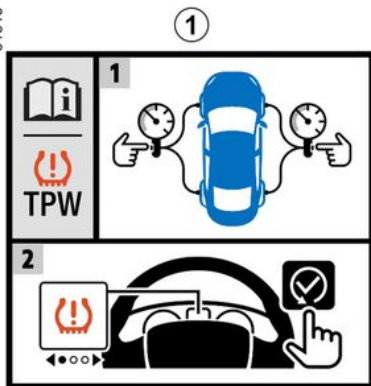

Hvis køretøjet er udstyret med dette system, får føreren besked om tab af dæktryk i et eller flere dæk.

Systemet kan identificeres ved mærkaten **1** i køretøjet.

Funktionsprincip



Systemet registrerer tab af tryk i et af dækkene ved at måle hjulenes hastighed under kørslen.

Kontrollampen  **2** tænder og forbliver tændt for at advare føreren i tilfælde af utilstrækkeligt dæktryk (fladt dæk, punkteret dæk mv.).



Dette system udgør en hjælpefunktion under kørslen.

Funktionen kan ikke erstatte føreren. Den kan således i intet tilfælde erstatte den årvågenhed eller det ansvar, som vognens fører bør udvise. Dæktrykket, også på reservehjulet, bør kontrolleres en gang om måneden.

Driftsforhold

For at give en pålidelig advarsel i tilfælde af betydeligt tryktab skal systemet nulstilles med et dæktryk, der svarer til et af dem, der er vist på mærket med dæktryk (referenceværdier) → **349**.

Nulstillingen skal altid foretages efter kontrol af alle fire dæks tryk i kold tilstand.

I følgende situationer er der risiko for, at systemet griber ind for sent eller ikke fungerer korrekt:

- Systemet er ikke nulstillet efter genopumpning eller enhver vedligeholdelse på hjulene.

3

ALARM FOR TAB AF DÆKTRYK

- forkert nulstilling af system: dæktryk adskiller sig fra det anbefalede tryk.
- Betydelig ændring af belastningen eller fordelingen af lasten i hver side af vognen.
- Sportslig kørsel med kraftig acceleration.
- Kørsel på tilsneet eller glat kørebane.
- Kørsel med snekæder.
- Montering af kun ét nyt dæk.
- Brug af dæk, der ikke stemmer overens med forhandlernetværket.



Dæktrykket skal tjekkes, før nulstillingsproceduren påbegyndes.

Systemet udsender ikke en advarsel, hvis trykket ikke svarer til det anbefalede tryk.



Et pludseligt tab af tryk i et dæk (punktering af dæk m.v.) kan muligvis ikke registreres af systemet med det samme.

Procedure til nulstilling af referenceværdierne for dæktryk

Det skal udføres:

- Efter hver ny oppumpning eller nulstilling af dæktrykket
- efter hjulskift;
- efter krydsskiftning af hjulene (dette frarådes dog).

Dæktrykkene skal svare til køretøjets øjeblikkelige anvendelse (tom, med last, kørsel på motorvej m.v.). Overhold angivelserne for dæktryk (også for reservehjulet). Tjek dæktrykket mindst en gang om måneden og før hver langtur (se etiketten, der sidder på dørstolpen i førersiden → 347).

Nulstillingsprocedure via multimedieskærmen 3



Nulstillingsproceduren skal udføres, mens køretøjet holder stille, og tændingen er slået til.

Der henvises til multimedievejledningen for flere oplysninger.

Genjustering af dæktryk

De fire dæks tryk skal indstilles, når dækkene er kolde (se mærkatens på indersiden af førerdøren) → 349.

Hvis trykket ikke kan måles på kolde dæk, **skal det foreskrevne dæktryk være 0,2 til 0,3 bar (3 PSI) højere.**

Luk aldrig luft ud af et varmt dæk.

ALARM FOR TAB AF DÆKTRYK

Efter hver genoppumpning eller genjustering af dæktryk: Start nulstilling af referencetrykværdien.

Udskiftning af hjul/dæk

Brug kun udstyr, der er godkendt af forhandlernetværket, da der ellers er risiko for sen aktivering af systemet eller ukorrekt funktion → 347.

Efter hver udskiftning af hjul/dæk genjusteres dæktrykket, og nulstilling af referenceværdien for dæktryk startes.

Reservehjul

Når køretøjet er udstyret hermed, og den er monteret på vognen: Juster dæktryk, og start nulstilling af referenceværdien for dæktryk.

Aerosol til reparation af dæk og sæt til oppumpning af dæk

Anvend kun udstyr, der er godkendt af forhandlernetværket. Ellers er der risiko for, at systemet griber ind for sent eller ikke fungerer korrekt → 350. Efter brug af sættet til oppumpning af dæk: Juster dæktrykket igen, og start nulstilling af referenceværdien for dæktryk.

Dæktryksfejl







Tabellen viser en oversigt over de advarselsmeddelelser, der vises på instrumentbrættet 4, hvis systemet registrerer en dæktryksfejl.

De oplysninger, der vises på instrumentbrættet, angiver potentielle dæktryksfejl (f.eks. et punkteret dæk eller et dæk med for lavt tryk).

ALARM FOR TAB AF DÆKTRYK

Tabel over fejlmeddelelser

Kontrollamper	Display viser	Fortolkninger
 tændes	Pump dæk og initialiser	Dette angiver, at der er registreret for lavt dæktryk eller punktering. Kontrollér og juster de fire dæks tryk, når dækkene er kolde, og nulstil systemet.
 blinker og lyser derefter konstant	Tjek dæktryk tryk init.	Dette angiver, at nulstillingen mislykkedes. Kontrollér og juster dæktrykket igen, inden nulstillingsproceduren startes igen.
 blinker og lyser derefter konstant sammen med kontrollampen 	Kontrollerer TPW	Dette angiver en fejl i systemet. Ret henvendelse til et autoriseret værksted.
 blinker og lyser derefter konstant	TPW ikke mulig	Dette angiver, at der er monteret et nødreserverhjul med en anden størrelse end de øvrige hjul på køretøjet. Systemet forbliver deaktiveret, indtil der er monteret et hjul med samme størrelse som de øvrige og nulstillingsproceduren er udført.

KORREKTIONSSYSTEM OG KØRSELSHJÆLP

Afhængigt af modellen omfatter understyret:

- **ABS(antiblokeringsbremssystem);**
- **i det dynamiske stabilitetssystemESC med kontrol af understyring og antihjulpinsystem;**
- **Servobremssystem med, afhængigt af bilen, bremseforstærkning.**
- **starthjælp på skråning;**
- **flerkollisionsbremsning;**
- **motorbremssystem → 172.**

Andre kørselshjælpesystemer beskrives i dette hæfte.



Dette er ekstra hjælpefunktioner i tilfælde af kritisk kørselssituation, som hjælper føreren til at kunne styre vognens opførsel.

Funktionerne kan dog ikke erstatte føreren. **De øger ikke køretøjets muligheder og bør ikke friste dig til at køre hurtigere.**

De kan derfor i intet tilfælde erstatte den årvågenhed eller det ansvar, som vognens fører bør udvise under kørslen (føreren bør altid være opmærksom på pludseligt opstående situationer, som kan forekomme under kørslen).

ABS (antiblokeringsssystem)

Ved kraftig opbremsning forhindrer ABS, at hjulene blokeres, hvorved det er muligt at beherske bremselængden, og bevare kontrollen over vognen.

Under disse omstændigheder kan man foretage undvigemanøvrer samtidig med, at man bremser. Desuden optimerer dette system brem-

selængden, især på glat vejbane (våd vejbane, o.lign.).

Når ABS-systemet aktiveres, vil det føles ved en mere eller mindre kraftig bevægelse i bremsepedalen. ABS-systemet vil under ingen omstændigheder forbedre de "fysiske" betingelser for kontakten mellem dækkene og vejbanen. De normale forsigtighedsregler **skal** altså ubetinget overholdes (sikkerhedsafstanden til forankørende køretøjer, osv.).



Ved en pludselig nødopbremsning anbefales det at opretholde et **kraftigt og konstant tryk** på bremsepedalen. Det er således ikke nødvendigt at foretage stødvide aktiveringer af bremsen. ABS modulerer den kraft, som tilføres bremsesystemet.

Funktionsfejl

-  og  er tændt på instrumentbrættet afhængigt af køretøjet, efterfulgt af meddelelserne "Tjek ABS", "Tjek bremsesystem" og "Tjek ESC": ABS, ESC og bremsefor-

KORREKTIONSSYSTEM OG KØRSELSHJÆLP

stærkningssystemet deaktiveres.

Bremsering er stadig tilvejebragt;

– , ,  og **STOP**

lyser på instrumentbrættet og følges af meddelelsen "Bremsesystem fejl": **Dette angiver en funktionsfejl i bremsesystemet.**

I begge tilfælde bør du kontakte en autoriseret forhandler af mærket.



Bremsesystemet fungerer delvist. Det er farligt at foretage en kraftig opbremsning. Men,

det er **farligt at foretage en kraftig opbremsning**. Vognen bør derfor standses øjeblikkeligt, afhængigt af færdselsforholdene. Henvend dig til et autoriseret værksted.

Dynamisk stabilitetskontrol ESC med kontrol af understyring og antihjulspinsystem

Elektronisk stabilitetssystem ESC

Dette system hjælper dig med at bevare kontrollen over vognen i "kritiske" situationer (undvigemanøvrer, svigtende vejgreb i sving, mv.).

Funktionsprincip

En føler på rattet aflæser den kørselsretning, som føreren har bestemt.

Andre følere fordelt på vognen måler den reelle kørselsretning.

Systemet sammenligner førerinput med køretøjets faktiske retning og korrigerer om nødvendigt banen ved at styre opbremsning af bestemte hjul og/eller motorens ydelse. I tilfælde af at systemet udløses, blinker

advarselslampen  på instrumentbrættet.

Kontrol af understyring

Dette system forstærker stabilitetssystemet ESC i tilfælde af en markant understyring af vognen (mangelende vejgreb på forhjulene).

ANTIHLULSPIN-SYSTEM

Dette system medvirker til at begrænse hjulspin på de trækkende hjul, og til at kontrollere vognen i igangsætningsog accelerationseller decelerationssituationer.

Funktionsprincip

Ved hjælp af følere på hjulene måler og sammenligner systemet konstant de trækkende hjuls hastighed, og viser deres belastning. Hvis et hjul begynder at spinne, vil systemet ak-

tivere bremsning af dette, indtil trækket på hjulet sker i overensstemmelse med hjulets vejgreb.

Funktionsfejl

Når systemet registrerer en driftsfejl, vises meddelelsen "Tjek ESC" og



og  vises på instrumentpanelet. I dette tilfælde deaktiveres ESC og antihjulspinsystemet.

Kontakt en autoriseret forhandler.

SERVOBREMSNING

Dette system supplerer ABS, idet det medvirker til at nedbringe vognens bremse- længde.

Funktionsprincip

Systemet gør det muligt at opfange en nødbremssituation. I så fald udvikler bremsesystemet øjeblikkeligt sin maksimale ydelse, hvilket kan udløse regulering af ABS.

Den blokeringsfri bremsefunktion ABS opretholdes, så længe bremsepedalen ikke slippes.

Stoplygterne tændes

Afhængigt af køretøjet kan disse blinke ved en kraftig opbremsning.

Bremseforstærkning

Alt efter modellen vil systemet, når du slipper speederen hurtigt, foregri-

KORREKTIONSSYSTEM OG KØRSELSHJÆLP

be bremsningen, således at bremseafstanden formindskes.

Særlige tilfælde

Ved brug af fartpilot:

- Hvis du bruger speederpedalen, kan systemet udløses, når du slipper den
- Hvis du ikke bruger speederen, udløses systemet ikke.

Funktionsfejl

Når systemet registrerer en funktionsfejl, vises meddelelsen "Tjek bremsesystem" på instrumentpane-

let ledsaget af .

Kontakt en autoriseret forhandler.



Dette er ekstra hjælpefunktioner i tilfælde af kritisk kørselssituation, som hjælper føreren til at kunne styre vognens opførsel.

Disse funktioner kan ikke erstatte føreren. **De øger ikke køretøjets muligheder og bør ikke friste dig til at køre hurtigere.**

De kan derfor i intet tilfælde erstatte den årvågenhed eller det ansvar, som vognens fører bør udvise under kørslen (føreren bør altid være opmærksom på pludseligt opstående situationer, som kan forekomme under kørslen).

Starthjælp på skråning

Alt efter vejens hældning hjælper dette system føreren ved igangsætning på en bakke. Det forhindrer, at vognen kører baglæns, idet der gribes ind med automatisk bremsning, når føreren løfter foden fra bremsepedalen for at aktivere speederen.

Systemets funktion

Det fungerer kun, når gearstangen er i en anden position end N, og vognen holder helt stille (tryk på bremsepedalen).

Systemet tilbageholder vognen i ca. **2 sekunder**. Herefter løsnes bremserne progressivt (vognen kører i forhold til skråningen).



Systemet for start-hjælp på skråning kan ikke 100 % forhindre køretøjet i at rulle tilbage i alle tilfælde (meget stejl skråning...).

Føreren kan under alle omstændigheder træde på bremsen og dermed forhindre, at vognen kører baglæns.

Starthjælp på skråning bør ikke anvendes ved længerevarende stop: Brug bremsepedalen.

Denne funktion er ikke beregnet til at stoppe vognen på permanent vis.

Hvis det er nødvendigt, bruges bremsepedalen til at standse vognen.

Føreren skal være særligt årvågen, når vejbanen er glat eller kun yder lidt modstand.

Fare for alvorlige kvæstelser.

Flerkollisionsbremsning

Flerkollisionsbremsning reducerer risikoen for endnu en kollision efter en ulykke ved midlertidigt at bringe dit køretøj til standsning.

Funktionsprincip

Når airbagsystemet registrerer en kollision, udløses selestrammerne eller airbaggene → 83, og funktionen "Multikollisionsbremsning" aktiverer det elektroniske stabilitetsprogram (ESC) for at bremse køretøjet.

Multikollisionsbremsning deaktiveres under drift, hvis:

– Føreren trykker gaspedalen fast ned.

og/eller

– Den bremsekraft, der frembringes, når føreren træder på bremsepedalen, er større end den kraft, der frembringes af den automatiske bremsning, funktionen udløser.

Bemærk: Multikollisionsbremsning kræver, at dit køretøjs bremsesystem fungerer korrekt.

Funktionsfejl

Når systemet sporer en funktionsfejl, vises meddelelsen "Kontrol efter kollision" på instrumentbrættet fulgt

af kontrollampen

I dette tilfælde deaktiveres funktionen. Ret henvendelse til et autoriseret værksted.

Motorbremseystem

Under opbremsning kan motorbremseystemet omdanne den energi, der produceres af bilens hastighedsnedsættelse til elektrisk energi.

Det oplader 400 V batteripakken og øger kørerækkevidden betydeligt → 172.

Funktionsfejl

– tændt på instrumentpanelet ledsaget af meddelelsen "Tjek bremsesystem": **Bremsehjælp er stadig funktionel.**

Under disse betingelser kan følelsen af trykket på bremsepedalen være anderledes.

Det anbefales at opretholde et kraftigt og konstant tryk på bremsepedalen.

Henvend dig til et autoriseret værksted.

– **STOP** lyser på instrumentpanelet og følges af meddelelsen "Bremsesystem fejl": **Dette angiver en funktionsfejl i bremsesystemet.**

Henvend dig til et autoriseret værksted.

KORREKTIONSSYSTEM OG KØRSELSHJÆLP



For din egen sikkerhed
giver kontrollampen

STOP dig besked om
at stoppe straks, så snart trafik-
ken tillader det. Stands motoren
og genstart den ikke. Henvend
dig til et autoriseret værksted.

HJÆLPEFUNKTIONER UNDER KØRSLLEN

Min sikkerhed

Funktionen "Min sikkerhed" kan bruges til at deaktivere eller aktivere et sæt førerassistensfunktioner samtidigt.

Afhængigt af køretøjet kan du konfigurere funktionen "Min sikkerhed" fra multimedieskærmen ved at vælge de kørehjælpfunktioner, der skal slås fra som en gruppe.

Handling



tilstanden "ALL ON"

Afhængigt af køretøjet er de pågældende funktioner og konfigurationer for kørselshjælp:

- Lydsignal for overskridelse af hastighed → **227**;
- Advarsel om vejbaneskift → **195**;
- Årvågenhedsadvarsel for fører → **225**;
- advarsel om vejbaneskift → **202**.

Når tilstanden "Alt til" er aktiveret: vises meddelelsen "My Safety All ON udvalgt" på instrumentbrættet for at bekræfte dette. De kørehjælpemidler, der er tilgængelige i tilstanden, aktiveres.

tilstanden "Perso"

Du kan bruge denne tilstand til at **deaktivere** eller **genaktivere** visse kørehjælpemidler, der er tilgængelige i tilstanden "Alt til", der tidligere er konfigureret ved hjælp af indstillingen "MY SAFETY PERSO".

Når tændingen er slået til, skal du **trykke to gange i træk på knappen 1** for at aktivere tilstanden "Perso". Første gang du trykker på den, vises meddelelsen "Tryk igen for at My Safety Perso" på instrumentpanelet. Ved det andet tryk slukkes indikatorlampen på knappen **1**. Tilstanden "Perso" er aktiveret. Meddelelsen "My

Safety Perso udvalgt" vises på instrumentbrættet.

Du skifter tilbage til tilstanden "ALL ON" ved at **trykke** én gang på knappen **1**. Kontrollampen på knappen **1** tændes.



Afhængigt af køretøjet, og hvor lang tid der er gået siden sidste gang, motoren blev stoppet, genaktiveres tilstanden "ALL ON":

- når køretøjet er ulåst; eller
- når en dør åbnes; eller
- når motoren er genstartet.

Konfiguration af Perso-tilstanden



Af sikkerhedshensyn bør indstillingerne udføres, mens bilen holder stille.

HJÆLPEFUNKTIONER UNDER KØRSLLEN



De "MY SAFETY PERSON"-indstillinger, der er gemt for "Perso"-tilstand, gemmes, hver gang motoren standses, eller når dørene låses.

På multimedieskærmen 2



Der henvises til multimedievejledningen for yderligere oplysninger.

Advarsel om vejbaneskift

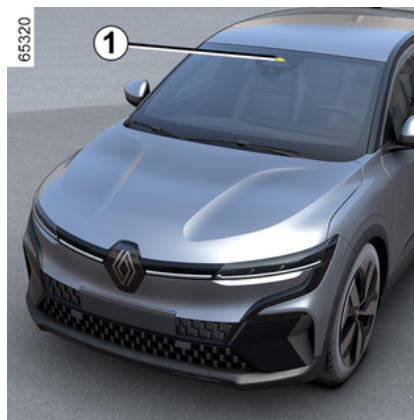

Ved hjælp af oplysninger fra kameraet 1 udløser funktionen en korrigerende handling i køretøjets styresystem, når en fuldt optrukken eller stiplede linje overskrides, eller når man nærmer sig vejkanterne (adskillelse, barriere, fortovej, jordvold osv.), uden at blinklysene er blevet aktive.

Afhængigt af indstillingen gør funktionen følgende, hvis en stiplede linje overskrides uden at aktivere blinklyset:

- Advarer føreren uden korrigerende handlinger på styresystemet eller

- Udfører korrigerende handlinger på styresystemet.



Du kan **til enhver tid overtage styringen** af køretøjet ved at bruge rattet.

3

Placering af kameraet 1

Kontrollér, at forruden ikke er tildækket (af vejsnavs, mudder, sne, kondens osv.).



Dette system udgør en hjælpefunktion under kørslen. Denne funktion erstatter under ingen omstændigheder førerens opmærksomhed og ansvar, som til enhver tid skal sørge for at bevare kontrollen over sit køretøj.

HJÆLPEFUNKTIONER UNDER KØRSLLEN

Aktivering/deaktivering

På multimedieskærmen 2



Der henvises til multimedievejledningen for yderligere oplysninger.

Ved hjælp af kontakten 3



– **Funktionen kan deaktiveres**, hvis den er blevet deaktiveret fra tilstanden "Perso" i funktionen "Min sikkerhed" → 194, ved at trykke to gange på

kontakt 3. Kontrollampen  vises i gråt på instrumentbrættet.
– **For at genaktivere funktionen** trykkes én gang på kontakten 3.

Kontrollampen  vises på instrumentbrættet.

Handling



Når funktionen aktiveres, vises

 eller  og de venstre og højre linjeindikatorer 4 vises med gråt på instrumentbrættet.

Funktionen er indstillet til at udsende en advarsel eller fungere, når køretøjets hastighed er mellem ca. 65 km/t og 180 km/t, og hvis kontrol-

lampen  eller  og venstre og højre linjeindikatorer 4 lyser hvidt.

Funktionen er aktiveret, hvis køretøjet



– nærmer sig en vejkant uden at aktivere blinklyset

HJÆLPEFUNKTIONER UNDER KØRSLLEN



- krydser en fuldt optrukket linje uden aktivering af blinklyset
- krydser en stiplede linje uden at aktivere blinklyset, hvis indstillingen "Intervention med stiplede linje" er valgt.

I disse tilfælde:

- Funktionen udløser en korrigerende handling i køretøjets styresystem for at korrigere kørselsretningen

- advarslampen  eller  og indikatoren 4 i siden for den over-skredne linje skifter til gul på instrumentbrættet.



Hvis den korrigerende handling i styresystemet ikke er tilstrækkelig, vil

kontrollampen  eller  og indikatoren 4 på siden for den over-skredne linje skifte til rød på instrumentbrættet ledsaget af en vibration i rattet.

Når indstillingen "Intervention med stiplede linje" ikke er valgt, **går funktionen i alarmtilstand, hvis** køretøjet krydser en stiplede linje, uden at blinklyset er blevet aktiveret, og hvis der ikke er en vejkant tæt nok på linjen.

I så fald advarer funktionen føreren:

- Ved en vibration i rattet
- og

- kontrollampen  eller  og indikatoren 4 i siden for den over-skredne linje skifter til rødt på instrumentbrættet.

Bemærk: I vejsving tillader funktionen, at der skæres hjørner en smule.

Særlige tilfælde

"hold kontrol" advarsel

- Hvis systemet fungerer og ikke registrerer føreraktivitet på rattet, vises meddelelsen "hold kontrol" på instrumentbrættet ledsaget af et bip og, afhængigt af køretøjet, lyser

kontrollampen  gult, indtil føreren igen har overtaget styringen af køretøjet.

- Hvis systemet har været i drift for længe, vises meddelelsen "hold kontrol" på instrumentbrættet ledsaget af et bip, og (afhængigt af køretøjet)

vises kontrollampen  med gult og indikatoren 4 på siden af den pågældende linje blinker, indtil føreren har genvundet kontrollen over køretøjet.



Du kan til enhver tid afbryde korrigeringen af kørselsretningen ved at bevæge rattet.

Køretøj udstyret med "Aktiv kørselshjælp"

Hvis funktionen "Vognbanecentrering" aktiveres samtidig med funktionen "Advarsel om vejbaneskift", vil visningen af kontrollampen variere på følgende måde:

- funktionen "Vognbanecentrering" er i funktion: den grønne kontrollampe

 erstatter den hvide eller

grå kontrollampe  eller  på instrumentbrættet. Derfor prioriteres funktionsstatus "Vognbanecentrering" derfor ved at informere dig;

- funktionen "Vognbanecentrering" er sat på standby, og funktionen "Advarsel om vejbaneskift" er hverken klar eller i drift: Den grå kontrol-

lampe  erstatter den hvide el-

ler grå kontrollampe  eller

 på instrumentbrættet. Derfor

HJÆLPEFUNKTIONER UNDER KØRSLLEN

prioriteres funktionsstatus "Vognbanecentrering" derfor ved at informere dig;

- funktionen "Vognbanecentrering" sættes på standby, mens funktionen "Advarsel om vejbaneskift" er klar

eller i drift: kontrollampen  eller

 vises rødt eller gult på instrumentbrættet. Derfor prioriteres status for funktionen "Advarsel om vejbaneskift" under information til dig.

Under alle omstændigheder bliver du til enhver tid informeret om status for funktionen, når den styrer dit køretøjs styresystem. De mest nyttige oplysninger vises altid.

Funktion midlertidig utilgængelighed/deaktiveret

Systemet er midlertidigt utilgængeligt eller deaktiveret i følgende tilfælde:

- hurtig overskridelse af linjen;
- fortsat kørsel på en linje
- cirka fire sekunder efter vejbaneskift.
- skarpe vejsving
- nedsat sigtbarhed
- en af retningsindikatorerne er aktiveret;
- aktivering af havariblinklyset
- når bakgearet bringes i indgreb

- kraftig acceleration
- Vognbanebredden ændres.
- funktionen af det dynamiske stabilitetssystem
- funktionen af ABS-bremsesystemet
- det aktive nødopbremsningssystem udløses
- indgriben af en anden funktion, der styrer styresystemet, såsom funktionen "Vognbanecentrering".

Hvis funktionen er utilgængelig, vises kontrollampen  eller  og venstre og højre korrektionsindikatorer **4** lyser gråt på instrumentpanelet.

Hvis frontkameraet er tildækket, vises meddelelsen "Frontkamera uden synlighed" på instrumentbrættet. Rens det område, hvor sensorerne er placeret

Automatisk deaktivering

Funktionen deaktiveres automatisk, når:

- Køretøjets dynamikkontrolsystem er deaktiveret
- Det dynamiske stabilitetssystem fungerer ikke korrekt
- ABS-bremsesystemet fungerer ikke korrekt
- Et anhængertræk er elektrisk forbundet til anhængertrækstikket

- advarselampe  vises.

Når funktionen er deaktiveret, vises

kontrollampen  vises med gult på instrumentbrættet.

Indstillinger



Ved hjælp af kontakten **3**

(afhængigt af køretøjet)

HJÆLPEFUNKTIONER UNDER KØRSLLEN



For at få adgang til funktionsindstillingerne fra multimedieskærmen **2** henvises til multimedievejledningen:

- "Intervention med stiplede linje": Brug denne indstilling til at vælge funktionens reaktion, hvis køretøjet krydser en stiplede linje uden at aktivere blinklysene:
 - valgt indstilling: Funktionen kan udløse en korrigerende handling i køretøjets styresystem for at korrigere kørselsretningen
 - indstilling ikke valgt: Funktionen kan advare føreren ved hjælp af vibrationer ved rattet uden at korrigere køretøjets bane.

- "Vibrationsintensitet": Juster "Vognbaneassistent"-funktionen for rattets vibrationsniveau;
- "Forventning om vognbaneskift": Indstil følsomhedsniveauet for registrering af linjer. Gør følgende:
 - "Sent": Linje registreret ved overskridelse;
 - "Standard": Linje registreret ved tilnærmelse;
 - "Tidligt" linje i nærheden registreret.

Der henvises til multimedievejledningen for flere oplysninger.

Funktionsfejl

Når systemet registrerer en driftsfejl, forbliver venstre og højre linjein-

dikator og kontrollampen  vises med gult på instrumentbrættet.

I nogle tilfælde ledsages de af følgende meddelelse:

- «Køreassist. ikke tilgængelig»;
- eller
- «Kontroller frontkamera»;
- eller
- «Køreassist. kontrolleres».

Kontakt en autoriseret forhandler.

HJÆLPEFUNKTIONER UNDER KØRSLEN

Advarsler



Dette system udgør en hjælpefunktion under kørslen. Denne funktion erstatter under ingen omstændigheder førerens opmærksomhed og ansvar, som til enhver tid skal sørge for at bevare kontrollen over sit køretøj.

Indgreb/reparationer på systemet

- I tilfælde af kollision kan kameraets retning blive forskubbet og dets funktion forringes. Deaktiver funktionen, og kontakt et autoriseret værksted.
- Arbejde i det område, hvor kameraet sidder (reparationer, udskiftning, forrudeændringer osv.), skal udføres af en uddannet fagmand.

Kun et autoriseret værksted er kvalificeret til at foretage indgreb i systemet.

Tilfælde af systemforstyrrelser

Visse forhold kan forstyrre eller forringe systemets drift såsom:

- forrude tildækket (af snavs, is, sne, kondens osv.)
- et kompliceret miljø (tunnel, osv.)
- dårlige vejrforhold (sne, regn, hagl, isslag osv.)
- dårlig sigtbarhed (om natten, tåge, osv.)
- vejafmærkningerne er flere (vejarbejde osv.), vanskelige at skelne eller uregelmæssige (f.eks. linjerne er delvis eller meget falmede, linjerne ligger for langt fra hinanden, ujævn vejbelægning osv.)
- blænding (skærende sol, lys fra modkørende køretøjer, osv.);
- vejen er snæver, snoet eller bølgende (skarpe sving, osv.);
- lille afstand til køretøj i samme vejbane.

I så fald kan funktionen "Vognbaneassistent" blive udløst forkert eller slet ikke.

Risiko for utilsigtet og forkert korrigerende eller manglende korrigerende af kørselsretningen.

Deaktivering af funktionen

Du skal deaktivere funktionen, hvis

- området med kameraet er beskadiget (på forrudesiden eller den indvendige bakspejlsside)
- vejen er glat (sne, isslag, akvaplaning, grusvej o.l.)

HJÆLPEFUNKTIONER UNDER KØRSLEN

- Forruden er revnet eller forvrænget (udfør ikke reparationer på dette område af forruden, men få den udskiftet af en autoriseret forhandler)
- køretøjet trækker en anhænger eller campingvogn.

HJÆLPEFUNKTIONER UNDER KØRSLLEN

Advarsel om vejbaneskift

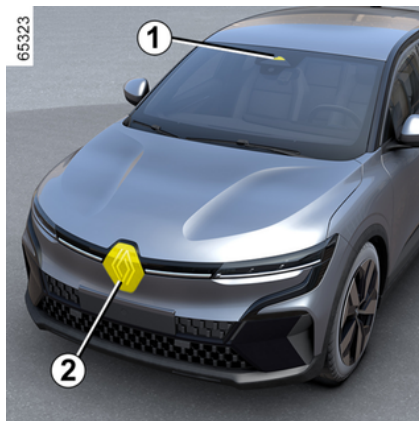

Ved hjælp af oplysninger fra radaren **2** og kameraet **1** udløser funktionen korrigerende handlinger på køretøjets styresystem i tilfælde af risiko for sammenstød med et køretøj, der kommer fra den modsatte retning i den tilstødende vejbane, uden at blinklyset er blevet aktiveret.

Ved hjælp af oplysninger fra radarerne **3** og kameraet **1**, afhængigt af køretøjet, udløser funktionen korrigerende handlinger på køretøjets styresystem i tilfælde af risiko for sammenstød med et køretøj, der kører med samme hastighed eller ved en højere hastighed, hvis det er inden for de bagmonterede radars registreringsområde.



Du kan **til enhver tid overtage styringen** af køretøjet ved at bruge rattet.



Dette system udgør en ekstra kørselshjælp. Dette system erstatter under ingen omstændigheder førerens opmærksomhed og ansvar, som til enhver tid skal sørge for at bevare kontrollen over sit køretøj.

Placering af kameraet 1

Kontrollér, at forruden ikke er tildækket (af vejsnavs, mudder, sne, kondens osv.).

Placering af frontradar 2

Sørg for, at radarområdet ikke er dækket til (snavs, mudder, sne, en dårligt monteret/fastgjort nummerplade foran), stødt, modificeret (herunder maling) eller skjult af tilbehør monteret på forsiden af køretøjet (på forkofangeren eller logoet osv.).

Placering af sideradarer 3

Sørg for, at radarområdet ikke er blokeret (af urenheder, mudder, sne osv.), har været udsat for påvirkninger eller er blevet modificeret (f.eks. maling osv.).

HJÆLPEFUNKTIONER UNDER KØRSLLEN

Aktivering/deaktivering af funktionen

Brug af kontakten A "My Safety"



Tryk på kontakten **A** to gange, hvis funktionen er deaktiveret via tilstanden "Perso i funktionen "My Safety" → 194.

Du aktiverer funktionen ved at trykke på kontakten **A.**

På multimedieskærmen **B**



Der henvises til multimedievejledningen for yderligere oplysninger.

Registrering af et modkørende køretøj

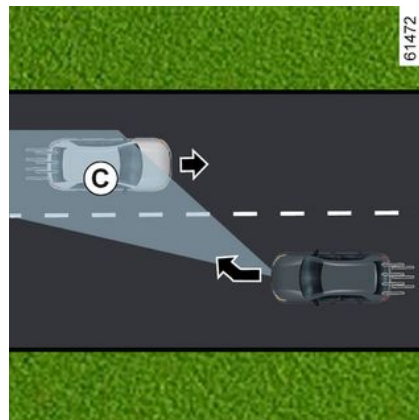
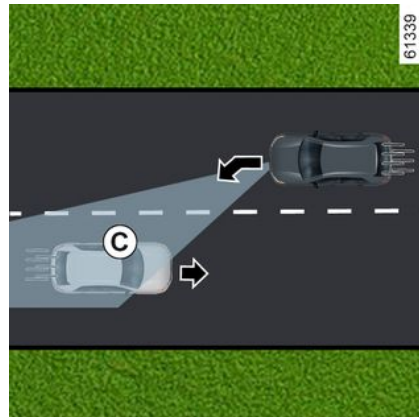

3

HJÆLPEFUNKTIONER UNDER KØRSLLEN

3



62509

tøj, der kommer fra den modsatte retning i en tilstødende vejbane og inden for registreringszonen **C**, uden at blinklyset er blevet aktiveret, vil systemet:

– **advare dig om risiko for sammenstød:**

meddelelsen "Risiko for kollision" vises på instrumentbrættet ledsaget af advarselsslampe **4** i rødt, linjen på den relevante side og et bip. Symbolet **5** vises for den relevante side på instrumentbrættet;

og

– **udløser korrigerende handlinger på styresystemet.**



62510



Du kan til enhver tid afbryde korrigeringen af kørselsretningen ved at bevæge rattet.



Dette system udgør en hjælpefunktion under kørslen.

Denne funktion erstatter under ingen omstændigheder førerens opmærksomhed og ansvar, som til enhver tid skal sørge for at bevare kontrollen over sit køretøj.

Funktionen aktiveres muligvis ikke, hvis den samlede nærmelseshastighed overstiger ca. 200 km/t (hvis du f.eks. kører med 110 km/t, og køretøjet kører i den modsatte retning i den tilstødende vognbane med 91 km/t).

Under kørsel med en hastighed på mellem ca. 65 og 110 km/t., hvis der er risiko for sammenstød med et køre-

HJÆLPEFUNKTIONER UNDER KØRSLLEN

I tilfælde af overhaling

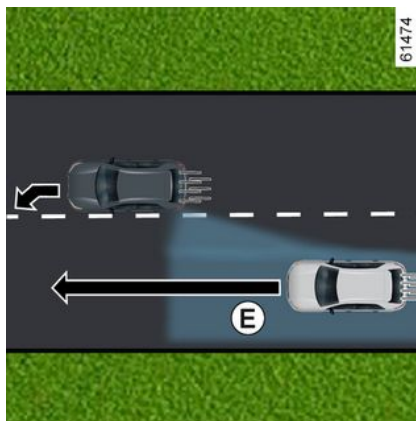
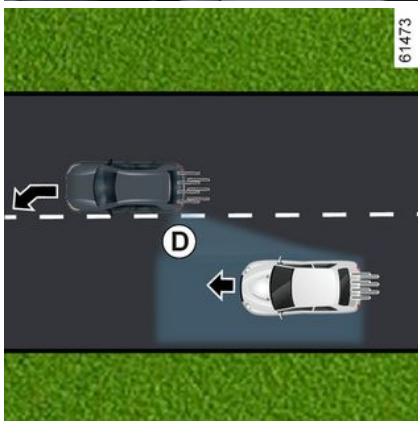

3

Ved kørsel med en hastighed mellem cirka 65 og 180 km/t, når der nærmes en linje (fuldt optrukket eller stiplede), og der er risiko for sammenstød med et køretøj, der befinder sig i den blinde vinkel **D**, og som bevæger sig i samme retning som dit køretøj eller med et køretøj, der hurtigt nærmer sig bagfra eller i en tilstødende vejbane, der befinder sig i registreringsområdet **E**, vil systemet:

- **advare dig om risiko for sammenstød:** kontrollampen **6** blinker, meddelelsen "Lateral obstacle detected" vises på instrumentbrættet ledsaget af kontrollampen **4** i rødt, linjen på den relevante side og et bip.

HJÆLPEFUNKTIONER UNDER KØRSLLEN

Symbolet **5** vises for den relevante side på instrumentbrættet;

og

– **udløser korrigerende handlinger på styresystemet.**

Midlertidigt utilgængelig/afbrydelse af systemet

Systemet er midlertidigt utilgængeligt eller deaktiveret i følgende tilfælde:

- hurtig overskridelse af linjen;
- fortsat kørsel på en linje
- cirka fire sekunder efter vejbaneskift.
- skarpe vejsving
- nedsat sigtbarhed
- aktivering af blinklyset (kun når der registreres et modkørende køretøj i en tilstødende vognbane)
- aktivering af havariblinklyset
- kraftig acceleration
- Vognbanebreden ændres.
- funktionen af det dynamiske stabilitetssystem
- funktionen af ABS-bremsesystemet
- aktivering af det aktive nødbremsesystem,
- ...

Systemet kan ikke aktiveres, når:

- kameraet registrerer ikke en linje (massiv eller brudt) på den relevante side
- kameraet registrerer ikke samtidig de to grænser for den vognbane, som dit køretøj bevæger sig i;
- køretøj i bakgear
- Kameraets synsfelt er blokeret
- frontradaren er tildækket,
- afhængigt af køretøjet er bagradarerne tildækket;
- ...

Afhængigt af køretøjet vises meddelelsen "Side radar Uden udsyn" på instrumentbrættet, hvis en af de sidemonterede radarer er tildækket.

Når frontradaren er tildækket, vises meddelelsen "Front radar Uden udsyn" på instrumentbrættet.

Når frontkameraet er tildækket, vises meddelelsen "Fronkamera Intet udsyn" på instrumentbrættet.

Rens det område, hvor sensorerne er placeret.

Automatisk deaktivering af funktionen

Systemet deaktiveres automatisk, når:

- køretøjets dynamikkontrolsystem er deaktiveret
- det dynamiske stabilitetssystem fungerer ikke korrekt

- ABS-bremsesystemet fungerer ikke korrekt
- Et anhængertræk er elektrisk forbundet til anhængertrækstikket

– kontrollampen **STOP** vises.

Hvis køretøjet er udstyret med et anhængertræk, der genkendes af systemet, vises meddelelsen "trailer side-radar utilgængelig" for at informere dig om, at advarselsfunktionen for vejbaneskift er blevet deaktiveret.

Hvis der er koblet en anhænger eller campingvogn på køretøjet, kan der forekomme uventede eller unødvendige meddelelser. Du kan deaktivere systemet for at undgå pludselige eller overflødige korrektioner.

Funktionsfejl

Når funktionen sporer en funktionsfejl, kan følgende meddelelser blive vist på instrumentbrættet:

- « Kontroller frontkamera »;
- eller
- « Frontradar Kontrolleres »;
- eller
- « Køreassist. kontrolleres »;
- eller, afhængigt af køretøjet,
- « Sideradar Kontrolleres ».

Ret henvendelse til et autoriseret værksted.

Advarsler



Dette system udgør en hjælpefunktion under kørslen. Denne funktion erstatter under ingen omstændigheder førerens opmærksomhed og ansvar, som til enhver tid skal sørge for at bevare kontrollen over sit køretøj.

Indgreb/reparationer på systemet

- I tilfælde af en kollision kan kameraernes eller radarernes position blive forskubbet, og funktionen kan blive påvirket. Deaktiver funktionen, og kontakt et autoriseret værksted.
- Enhver form for arbejde i det område, hvor kamera eller radarer er placeret (reparationer, udskiftning, forrudeændringer osv.), skal udføres af en uddannet fagmand.

Kun et autoriseret værksted er kvalificeret til at foretage indgreb i systemet.

Tilfælde af systemforstyrrelser

Visse forhold kan forstyrre eller forringe systemets drift såsom:

- forrude tildækket (af snavs, is, sne, kondens osv.)
- et kompliceret miljø (tunnel, osv.)
- dårlige vejrforhold (sne, regn, hagl, isslag osv.)
- dårlig sigtbarhed (om natten, tåge, osv.)
- vejafmærkningerne er flere (vejarbejde osv.), vanskelige at skelne eller uregelmæssige (f.eks. linjerne er delvis eller meget falmede, linjerne ligger for langt fra hinanden, ujævn vejbelægning osv.)
- blænding (skærende sol, lys fra modkørende køretøjer, osv.);
- vejen er snæver, snoet eller bølgende (skarpe sving, osv.);
- lille afstand til køretøj i samme vejbane.

I så fald kan funktionen "Forebyggelse af vognbaneafvigelse i nødstilfælde" blive udløst forkert eller slet ikke.

Risiko for utilsigtet og forkert korrigerende eller manglende korrigerende af kørselsretningen.

Deaktivering af funktionen

Du skal deaktivere funktionen, hvis

- kameraområdet (på forrudesiden eller bakspejlssiden) eller radarområdet er blevet beskadiget.
- vejen er glat (sne, isslag, akvaplning, grusvej o.l.)

HJÆLPEFUNKTIONER UNDER KØRSLEN

- Forruden er revnet eller forvrænget (udfør ikke reparationer på dette område af forruden, men få den udskiftet af en autoriseret forhandler)
- køretøjet trækker en anhænger eller campingvogn
- køretøjet bugseres (starthjælp);
- Du kører ikke på en asfalteret vej.

3

HJÆLPEFUNKTIONER UNDER KØRSLLEN

Alarm om blind vinkel

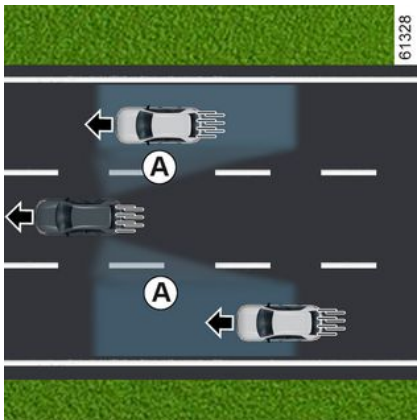

Ved at bruge oplysninger fra sensorerne monteret på begge sider af bagkofangeren (område **C**) advarer funktionen føreren:

- når et køretøj befinder sig i området for den blinde vinkel **A** og bevæger sig i samme retning som dit køretøj

og/eller

- Når der er risiko for kollision med et køretøj i området **B**, som kører hurtigere end dig på en tilstødende vognbane.

Funktionen advarer dig, når dit køretøj kører med en hastighed over ca. 15 km/t.

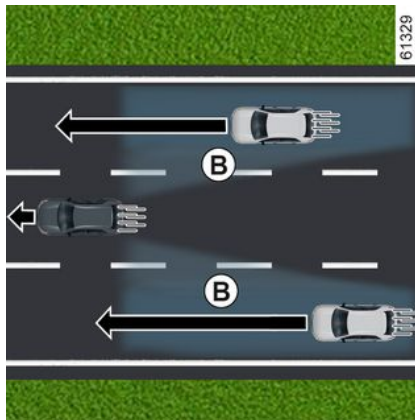

Funktionen meddeler ikke føreren, hvis de andre køretøjer ikke er i bevægelse.



Dette system udgør en hjælpefunktion under kørslen. Denne funktion erstatter under ingen omstændigheder førerens opmærksomhed og ansvar, som til enhver tid skal sørge for at bevare kontrollen over sit køretøj.

Specielt

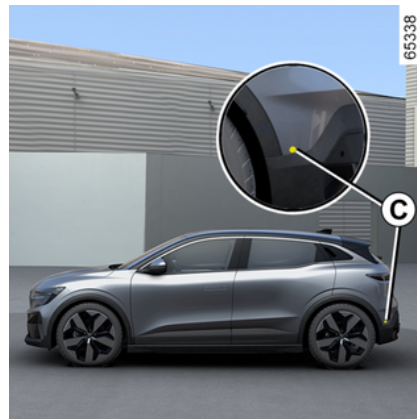

Sørg for, at zonen **C** omkring radarerne på hver side af bagkofangeren ikke er blokeret (af snavs, mudder, sne osv.).

HJÆLPEFUNKTIONER UNDER KØRSELN

Hvis en radar er tildækket, vises meddelelsen "Side radar Uden udsyn" på instrumentbrættet. Rens det område, hvor sensorerne er placeret.

3

Kontrollampe 1



En advarsel lampe **1** er placeret på hvert sidespejl **2**.

Særlige funktioner:

- rengør dørsidespejlene **2** regelmæssigt, så advarsel lamperne **1** er synlige.
- Hvis du overhaler et andet køretøj, vil indikatoren **1** kun tændes, hvis køretøjet forbliver i en længere periode i køretøjets blinde vinkel **A**.

Skærm D

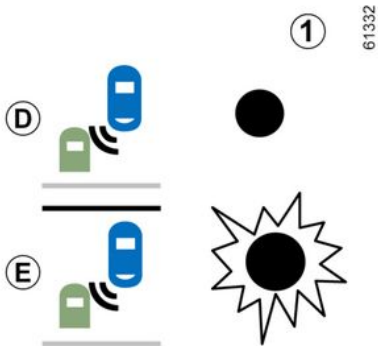

Første advarsel: **Retningsindikator ikke aktiveret**, advarsel lampen **1** indikerer, at der er registreret et køretøj i den blinde vinkel, og/eller at et køretøj hurtigt nærmer sig bagfra i en tilstødende bane.

Display E

Blinklys aktiveret, kontrollampen **1** blinker, når funktionen registrerer et køretøj i advarselområdet for blinde vinkler, og/eller et køretøj nærmer sig hurtigt bagfra på den side, hvor du vil dreje rettet mod.

Hvis du deaktiverer blinklyset, skifter funktionen til den oprindelige advarsel (display **D**).

Betingelser for manglende funktion

- Ved kørsel på en vej med skarpe sving
- I bakgear.

Hvis køretøjet er udstyret med et anhængertræk, som genkendes af systemet, vises meddelelsen "Trailer: advarsel om blind vinkel er slået fra" på instrumentpanelet. Det angiver, at funktionen ikke er aktiveret.

For valg af tilbehør beregnet til din vogn tilrådes det at rette henvendelse til et autoriseret værksted for dit bilmærke.

Funktionsfejl

Hvis systemet registrerer en fejl, vises meddelelsen "Sideradar Kontrolleres" på instrumentbrættet.

Kontakt en autoriseret forhandler.



På grund af tilstedeværelsen af sensorer bag kofangeren anbefaler vi at overlade enhver handling på kofangeren (reparation, udskiftning, lakering osv.) til en kvalificeret fagmand.

HJÆLPEFUNKTIONER UNDER KØRSLEN

Advarsler



- Systemets registreringskapacitet følger en standardmæssig vejbredde. Hvis du kører på en bred vej, kan systemet ikke registrere et køretøj i den blinde vinkel.
- I tilfælde af meget dårlige vejrforhold (kraftig regn, sne osv.) kan systemet blive midlertidigt forstyrret.

Vær altid opmærksom på kørselsbetingelserne.

Der kan herved opstå risiko for uheld.

HJÆLPEFUNKTIONER UNDER KØRSLLEN



Dette system udgør en hjælpefunktion under kørslen. Denne funktion erstatter under ingen omstændigheder førerens opmærksomhed og ansvar, som til enhver tid skal sørge for at bevare kontrollen over sit køretøj.

Føreren skal altid tilpasse sin hastighed til trafikken uafhængigt af systemets angivelser.

Systemet må under ingen omstændigheder anses som kontrol mod forhindringer eller et system, der skal forhindre sammenstød.

Indgreb/reparationer på systemet

- I tilfælde af en kollision kan radarens retning blive forskubbet og dens vil funktion vil blive forringet. Ret henvendelse til et autoriseret værksted.
- Arbejde i det område, hvor radarene sidder (reparationer, udskiftninger osv.), skal udføres af en kvalificeret fagmand.

Kun et autoriseret værksted er kvalificeret til at foretage indgreb i systemet.

Tilfælde af systemfejl

Visse forhold kan forstyrre eller forringe systemets drift såsom:

- komplekse omgivelser (metalbroer, tunneller, veje med barrierer ved kanten osv.);
- dårlige klimaforhold (sne, hagl, islag, osv.);
- Køretøjet er udstyret med et anhængertræk, som systemet ikke kan genkende.

Risiko for falske alarmer eller manglende advarsler

Kontakt en autoriseret forhandler, hvis systemet opfører sig unormalt.



Begrænsning af systemets funktion

- Radarområdet skal være rent og må ikke være ændret, for at systemet skal kunne fungere korrekt.
- Små genstande, der bevæger sig tæt på køretøjet (motorcykler, cykler, fodgængere osv.) kan muligvis ikke registreres af systemet.
- Når der køres ind i et sving, kan radarerne midlertidigt ophøre med at registrere køretøjer i tilstødende vejbaner.
- Funktionen kan advare dig sent, når to andre køretøjer nærmer sig bagfra, ved siden af hinanden i de tilstødende baner (kørsel på en 3-sporet vej) og ved en meget højere hastighed end dit eget køretøj.
- Systemet giver muligvis ikke en advarsel, når de andre køretøjer kører med en hastighed, der afviger meget fra din egen.
- Hvis køretøjet overhales af et langt køretøj (f.eks. en lastbil, der overhaler med nogenlunde samme hastighed som køretøjet), vil systemet muligvis afbryde advarslen, inden manøvren er færdig.
- Køretøjet befinder sig på en snoet vej.

HJÆLPEFUNKTIONER UNDER KØRSLLEN

Advarsel for sikkerhedsdistance

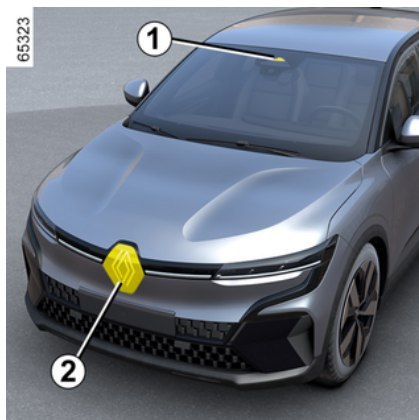

Ved hjælp af oplysningerne fra radaren **2** og kameraet **1** informerer denne funktion føreren om det tidsrum, der adskiller førerens køretøj fra det forankørende, så man kan overholde sikkerhedsafstanden.

Funktionen aktiveres, når køretøjets hastighed ligger mellem 30 og 150 eller 160 km/t, afhængigt af køretøjet.

Placering af kameraet 1

Kontrollér, at forruden ikke er tildækket (af vejsnavs, mudder, sne, kondens osv.).

Placering af radaren 2

Sørg for, at radarområdet ikke er dækket til (af snavs, mudder, sne, en dårligt monteret nummerplade foran osv.), stødt, modificeret (herunder maling) eller skjult af tilbehør monteret på forsiden af køretøjet (på kølergitteret eller logoet osv.).



Dette system udgør en hjælpefunktion under kørslen. Denne funktion erstatter under ingen omstændigheder førerens opmærksomhed og ansvar, som til enhver tid skal sørge for at bevare kontrollen over sit køretøj.

Aktivering/deaktivering fra multimedieskærmen 3



Fra universet "Bil" på din multimedieskærm **3** skal du trykke på menuen "Kørselsassistent" og derefter på "Komfort".

Aktiver eller deaktiver funktionen "Følgeafstand".



Hver gang køretøjet startes, fortsætter funktionen med den tilstand, der blev gemt, sidste gang motoren blev stoppet.

HJÆLPEFUNKTIONER UNDER KØRSLLEN

Handling

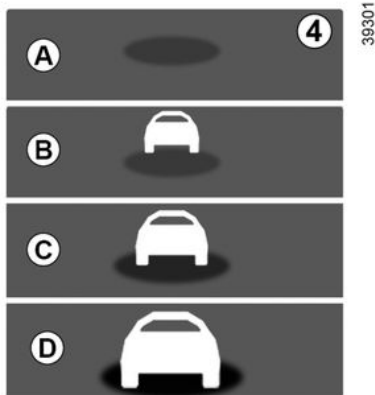

Når funktionen er aktiveret, vises indikatoren **4** på instrumentpanelet og informerer føreren om afstanden mellem dennes køretøj og køretøjet foran.

- **A** (grå): Funktion ude af drift
- **A** (grøn): Intet køretøj registreret
- **B** (grøn): Tidsintervallet er højere end eller lig med ca. 2 sekunder (afstanden mellem de to køretøjer er tilpasset din hastighed);
- **C** (gul): Tidsintervallet ligger mellem ca. et og to sekunder (utilstrækkelig afstand mellem de to køretøjer);

- **D** (rød): Tidsintervallet er mindre end eller lig med ca. 1 sekund (for kort afstand mellem de to køretøjer).

Hvis intervallet mellem de to køretøjer er mindre end ca. 0,5 sekunder, lyser indikatorlampen **4** på display **D** rødt på instrumentbrættet.

Under visse forhold vises intervalltiden muligvis ikke:

- i et sving;
- når der skiftes vejbane;
- hvis det forankørende køretøj er tilstrækkeligt langt væk eller uden for radarens eller kameraets rækkevidde.

HJÆLPEFUNKTIONER UNDER KØRSLEN

Advarsler



Målingen vises til orientering: Systemet foretager ingen handlinger på køretøjet.

Funktionen er ikke beregnet til at blive anvendt til bykørsel eller uregelmæssig kørsel (sving, accelerationer, pludselige opbremsninger osv.), men når forholdene er stabile.

Funktionen indvirker ikke på opbremsningen.

Radarens og kameraets zoner skal holdes rene og må ikke ændres, for at systemet skal kunne fungere korrekt.

Arbejde i det område, hvor radaren eller kameraet sidder (reparationer, udskiftning, ændringer ved forrude og/eller kofanger osv.), skal udføres af en uddannet fagmand.

3



Dette system udgør en hjælpefunktion under kørslen. Denne funktion erstatter under ingen omstændigheder førerens opmærksomhed og ansvar, som til enhver tid skal sørge for at bevare kontrollen over sit køretøj.

Indgreb/reparationer på systemet

- I tilfælde af kollision kan radar- og/eller kamerajusteringen ændre sig, og funktionen kan efterfølgende være påvirket. Deaktiver funktionen, og kontakt et autoriseret værksted.
- Arbejde i det område, hvor radaren og/eller kameraet sidder (udskiftning, reparationer, ændringer ved forrude og/eller kofanger osv.), skal udføres af en uddannet fagmand.

Kun et autoriseret værksted er kvalificeret til at foretage indgreb i systemet.

Tilfælde af systemforstyrrelser

- tildækning af forrude eller kofanger (pga. snavs, is, sne, kondens osv.)
- krævende omgivelser (en metalbro, tunnel osv.)
- dårlige klimaforhold (sne, hagl, isslag, osv.)
- dårlig sigtbarhed (om natten, tåge, osv.)
- dårlig kontrast mellem køretøjet foran og det omkringliggende område, (f.eks. hvidt køretøj i sneområde osv.)
- blænding (skærende sol, lys fra modkørende køretøjer, osv.);
- vejen er snæver, snoet eller bølgende (snævre sving o.l.)

Risiko for falske alarmer.

HJÆLPEFUNKTIONER UNDER KØRSLLEN

Aktiv nødopbremsning

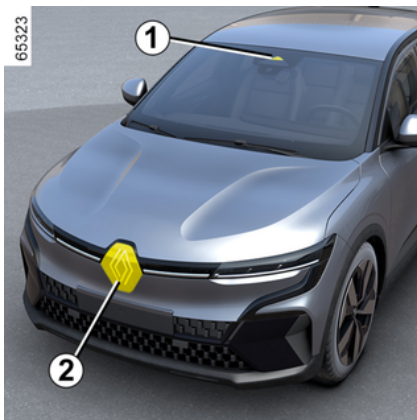

Ved at bruge oplysninger fra kameraet **1** og radaren **2** bestemmer systemet afstanden mellem dit køretøj:

- fra køretøjet foran i samme vejbane
- eller
- og hen til et modkørende køretøj i forbindelse med en manøvre for at skifte retning,
- eller
- og køretøjer, der passerer vinkelret;
- eller

- og stationære køretøjer; eller
- hvor der befinder sig omgivende fodgængere og cyklister.

Systemet informerer føreren, hvis der er risiko for en frontkollision, så føreren kan foretage de passende nødmanøvrer (trykke på bremsepedalen og/eller dreje på rattet).

Afhængigt af førerens reaktionsevne kan systemet hjælpe med at bremse for at begrænse skaderne eller forhindre en kollision.

Systemet er ellers inaktivt og udløser ikke en advarsel.



Dette system udgør en hjælpefunktion under kørslen.

Denne funktion erstatter under ingen omstændigheder førerens opmærksomhed og ansvar, som til enhver tid skal sørge for at bevare kontrollen over sit køretøj.



Dette system kan aktivere maksimal opbremsning af køretøjet, indtil

det om nødvendigt holder helt stille.

Af sikkerhedsmæssige årsager skal du altid anvende sikkerhedssele, når du kører i bilen, og sørge for, at den er lastet, så genstande ikke kan blive slynget mod passagererne.

Placering af kameraet **1**

Kontrollér, at forruden ikke er tildækket (af vejsnavs, mudder, sne, kondens osv.).

Placering af radaren **2**

Sørg for, at området omkring radaren ikke er tildækket (af snavs, mudder, sne eller forært monteret nummerplade), påvirket, ændret (inkl. maling) eller skjult.

Handling

Ved kørsel, når der er risiko for kollision, skal systemet:

- **advare dig om en kollisionsrisiko:** Meddelelsen "Registreret hindring"

HJÆLPEFUNKTIONER UNDER KØRSLLEN

vises på instrumentbrættet ledsaget af et bip.

Bemærk: hvis føreren træder på bremsepedalen, og systemet registrerer en risiko for sammenstød, kan bremsekraften øges, hvis det ikke er tilstrækkeligt til at forhindre kollisionen.

– **kan udløse bremsning:** Hvis føreren ikke reagerer på alarmen, og kollisionen bliver overhængende, vises

den røde kontrollampe  og meddelelsen "Brems" på instrumentbrættet ledsaget af et lydsignal.

Særlige funktioner:

– Hvis føreren benytter køretøjets betjeningsenheder (rat, pedaler osv.), vil systemet muligvis forsinke sin reaktion eller ikke aktivere dem;

– hvis aktiv nødbremsning har medført, at køretøjet holder stille, holdes vognen standset i en kort periode. Ud over denne tidsbegrænsning skal føreren holde køretøjet stille ved at holder sin fod på bremsepedalen;

– når systemet har aktiveret bremsning, vises meddelelsen "Avanceret sikker udløst"



I tilfælde af en nødmanøvre kan du til enhver tid stoppe med at bremse ved at:

- trykke på speederpedalen eller
- Dreje rattet i en undvigelsesmanøvre for at undgå en kollision.



Særlige advarselsfunktioner

Afhængigt af hastigheden kan advarslen og bremsen blive aktiveret samtidigt.

Køretøjsregistrering

Registrering af køretøjer, der kører i samme vognbane

En risiko for kollision med køretøjet foran dig i samme vognbane kan registreres af systemet, når køretøjet kører med en hastighed på over ca. 8 km/t.

Registrering af et modkørende køretøj i forbindelse med en manøvre for at skifte retning

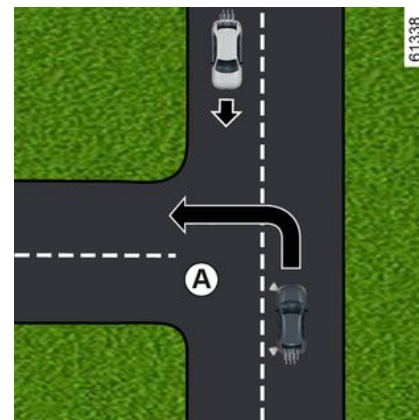

Når du ønsker at ændre retning (f.eks. **A**), registreres modkørende køretøjer af systemet, når:

- dit køretøj kører med en hastighed på mellem ca. 8 km/t til 20 km/t,
- du har aktiveret blinklyset.

Registrering af køretøjer, der krydser vognbanen vinkelret

Køretøjer, der krydser banen vinkelret, registreres af systemet, når:

- dit køretøj kører med en hastighed på mellem ca. 20 km/t til 60 km/t,

Registrering af køretøjer, der er standset i vognbanen

Systemet registrerer stillestående køretøjer, når:

HJÆLPEFUNKTIONER UNDER KØRSLLEN

– dit køretøj kører med en hastighed på mellem ca. 8 km/t til 80 km/t,

Registrering af fodgængere og cyklister

Registrering af fodgængere og cyklister i samme vognbane

Systemet registrerer fodgængere og cyklister, når:

– dit køretøj kører med en hastighed på mellem ca. 8 km/t til 85 km/t,

Registrering af fodgængere og cyklister ved retnings skift

Systemet registrerer fodgængere og cyklister, når:

– dit køretøj kører med en hastighed på mellem ca. 8 km/t og 20 km/t,

Aktivering/deaktivering



Afhængigt af køretøjet, iht. hvor lang tid der gik efter sidste gang, motoren blev stoppet, genaktiveres funktionen:

- når køretøjet er ulåst; eller
- når en dør åbnes; eller
- når motoren er genstartet.

Aktivering/deaktivering af systemet fra multimedieskærmen 3



Se multimedievejledningen for at aktivere eller deaktivere funktionen. Vælg "ON" eller "OFF".

Indstillinger



Af sikkerhedshensyn bør indstillingerne udføres, mens bilen holder stille.

Indstillinger fra multimedieskærmen 3

HJÆLPEFUNKTIONER UNDER KØRSELN



Mens bilen holder stille, skal du se multimedieinstruktionerne for at få adgang til funktionsindstillingerne fra multimedieskærmen **3**:

"Advarsel!": juster følsomhedsniveauet. Gør følgende:

- « Sent »;
- « Standard »;
- « Tidligt ».

Der henvises til multimedievejledningen for yderligere oplysninger.

Midlertidigt ikke tilgængelig

Hvis systemet registrerer en midlertidig fejl, vises kontrollampen  eller, afhængigt af køretøjet, kon-

trollampen  på instrumentbrættet.

Mulige årsager er:

- Systemet er midlertidigt blændet (blænding fra solen, nærlys, dårligt vejr osv.). Systemet vil fungere igen, når sigtbarheden bedres;
- Systemet afbrydes midlertidigt (f.eks. er forruden, for- eller bagkofangeren eller logoet tildækket af snavs, mudder, sne, kondens osv.) I dette tilfælde skal du parkere køretøjet og slukke motoren. Rengør forruden, forkofangeren eller logoet. Næste gang motoren startes, vil kontrollampen slukke og meddelelsen forsvinde efter ca. fem eller ti minutters kørsel. Hvis dette ikke er tilfældet, kan der være en anden årsag, og du skal kontakte et godkendt værksted.

Funktionsfejl

Hvis systemet registrerer en midlertidig fejl, vises kontrollampen  eller, afhængigt af køretøjet, kon-

trollampen  på instrumentbrættet. Ret henvendelse til et autoriseret værksted.

HJÆLPEFUNKTIONER UNDER KØRSLLEN

Advarsler



Dette system udgør en hjælpefunktion under kørslen. Denne funktion erstatter under ingen omstændigheder førerens opmærksomhed og ansvar, som til enhver tid skal sørge for at bevare kontrollen over sit køretøj.

Udløsning af denne funktion kan være forsinket eller forhindret, når systemet registrerer tydeligt tegn på førerens kontrol over vognen (indgreb på rattet, pedaler osv.).

Systemet kan ikke aktiveres, når:

- gearet er i frigear
- det elektroniske stabilitetsprogram (ESC) er blevet udløst.

Indgreb/reparationer på systemet

- I tilfælde af kollision kan radar- og/eller kamerajusteringen ændre sig, og funktionen kan efterfølgende være påvirket.
Deaktiver funktionen, og kontakt et autoriseret værksted.
- Arbejde i det område, hvor radaren og/eller kameraet sidder (reparationer, udskiftning, forrudeændringer osv.), skal udføres af en uddannet fagmand.

Kun et autoriseret værksted er kvalificeret til at foretage indgreb i systemet.



Tilfælde af systemfejl

Visse forhold kan forstyrre eller forringe systemets drift såsom:

- krævende omgivelser (en metalbro, tunnel osv.)
- dårlige vejrforhold (sne, regn, hagl, isslag osv.)
- dårlig sigtbarhed (om natten, tåge, osv.)
- dårlig kontrast mellem genstanden (vogn, fodgænger osv.) og området omkring (f.eks. fodgænger klædt i hvidt i et område med sne osv.);
- blænding (skærende sol, lys fra modkørende køretøjer, osv.);
- forrude tildækket (af snavs, is, sne, kondens osv.)
- ...

Under disse forhold vil systemet muligvis ikke reagere, vil advare føreren eller kan bremse utilsigtet.

Begrænsning af systemets funktion

- Hver gang køretøjet startes, udfører systemet en kalibrering i overensstemmelse med køretøjets omgivelser. Systemet kan være inaktivt i de første ca. to til fem minutters kørsel.
- radarens og kameraets zoner skal holdes rene og må ikke ændres, for at systemet skal kunne fungere korrekt.
- Systemet reagerer muligvis ikke lige så effektivt på små køretøjer, såsom motorcykler, som på andre køretøjer
- Systemet fungerer muligvis ikke korrekt, hvis vejbanen er glat (regn, sne, isslag osv.)
- for at sikre korrekt drift skal systemet skelne hele forhindringen. Så systemet kan ikke registrere:
 - fodgængere/cyklister i mørke eller dårlig belysning
 - delvist synlige fodgængere/cyklister;
 - fodgængere, der er mindre end ca. 80 cm
 - fodgængere, der bærer store genstande
- ...

Under disse forhold vil systemet muligvis ikke reagere, vil advare føreren eller kan bremse utilsigtet.



Deaktivering af funktionen

Du skal deaktivere funktionen, hvis

- Kameraets område er blevet beskadiget (f.eks. indvendigt eller udvendigt på forruden).
- Fronten på køretøjet er blevet beskadiget (slagpåvirkning, slået ud af stilling, ridser på radaren osv.)
- køretøjet bugseres (starthjælp);
- Forruden er revnet eller forvrænget (udfør ikke reparationer på dette område af forruden, men få den udskiftet af en autoriseret forhandler)
- Du kører ikke på en asfalteret vej.

Hvis systemet opfører sig unormalt, skal du deaktivere det og kontakte et autoriseret værksted.

Afbrydelse af funktionen

Du kan til enhver tid stoppe den aktive bremsefunktion ved at træde på speederen eller ved at dreje rattet i en undvigelsesmanøvre for at undgå en kollision.

HJÆLPEFUNKTIONER UNDER KØRSLLEN

Årvågenhedsadvarsel for fører

Årvågenhedsadvarslen for fører er en funktion, der analyserer førerens adfærd (kørestil, køretøjets styring osv.) og advarer, hvis der er risiko for at falde i søvn.

Den tager højde for indikatorer såsom:

- rattets bevægelser,
- førerens brug af andre systemer (blinklys, bremsepedal osv.).



Denne funktion er en hjælpefunktion under kørslen i tilfælde af træthed. Funktionen fungerer ikke på køretøjet. Funktionen kan i intet tilfælde erstatte førerens ansvar under kørslen. Føreren skal altid tilpasse sin kørsel efter omgivelserne og kørselsforholdene, uanset hvad systemets indikationer angiver.

Handling



Funktionen er klar til at underrette føreren, hvis:

- der er gået et par minutter siden køretøjets sidste stop
- kørehastigheden overstiger ca. 70 km/t.

Hvis der er risiko for træthed eller nedsat opmærksomhed vises meddelelsen "Slingre advarsel Tag en pause" **1** på instrumentbrættet ledsaget af et lydsignal.

Tryk på kontakten **2 OK** for at slette advarslen.

Efter at have slettet meddelelsen fortsætter systemet overvågningen

af førerens årvågenhed og udsender om nødvendigt en ny advarsel.



Advarslen om førerårvågenhed overvåger konstant førerens opmærksomhed og kan give flere advarsler pr. rejse. Systemet nulstilles, hver gang motoren startes.

Aktivering/deaktivering



Af sikkerhedshensyn bør indstillingerne udføres, mens bilen holder stille.

HJÆLPEFUNKTIONER UNDER KØRSELN

i Afhængigt af køretøjet, afhængigt af hvor lang tid der gik efter sidste gang, motoren blev stoppet, genaktiveres advarslerne:

- når køretøjet er ulåst; eller
- når en dør åbnes; eller
- når motoren startes.

i Når alarmerne deaktiveres, fortsætter systemet med at vurdere førerens træthedstilstand.

i Afhængigt af køretøjet deaktiveres alarmer automatisk, når funktionen "Vognbanecentrering" aktiveres. For at genaktivere advarslerne skal funktionen "Vognbanecentrering" deaktiveres. For yderligere oplysninger ➔ 260.

i Afhængigt af køretøjet er det muligvis ikke muligt at deaktivere advarsler.

Aktivering og deaktivering af advarsler sker ved hjælp af knappen "Min sikkerhed" 3



Advarslerne kan deaktiveres eller aktiveres via tilstanden "Perso" i funktionen "Min sikkerhed" ➔ 194.

Hvis advarslerne tidligere er blevet deaktiveret vha. tilstanden Perso:

- **for at deaktivere advarslerne** skal du trykke to gange på knappen **3**. Kontrollampen for knappen **3** slukker;

- **For at deaktivere advarslerne** skal du trykke én gang på knappen **3**. Kontrollampen på knappen **3** tændes.

Aktivering og deaktivering af advarsler fra multimedieskærmen 44



Se multimedievejledningen for at aktivere eller deaktivere advarslerne.

Vælg "ON" eller "OFF".

Begrænsninger af systemets funktion

Visse forhold kan forstyrre eller forringe systemets drift, såsom:

HJÆLPEFUNKTIONER UNDER KØRSELN

- Visse typer kørsel (forkert kørsel osv.)
- Kørsel på en vej i dårlig stand
- Stærk sidevind.
- Uret er konfigureret forkert (afhængigt af køretøjet)
- Kringlede veje
- Anhængertræk.

Funktionsfejl

Hvis systemet registrerer en fejl, vises meddelelsen "Kontroller træ-

hedsadv." og  kontrollampen på instrumentbrættet.

Få systemet kontrolleret på et autoriseret værksted.

Registrering af vejskilte

præsentation

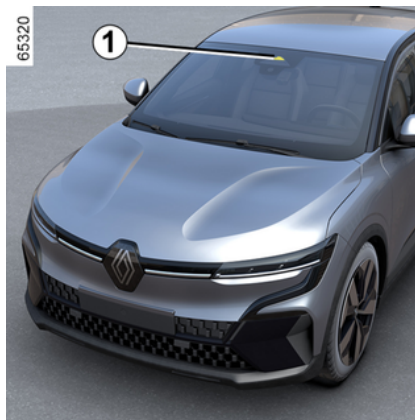

Systemet viser hastighedsbegrænsninger på instrumentbrættet iht. skilte i vejsiden.

Det bruger primært oplysningerne fra kameraet 1, der sidder på forruden bag bakspejlet. Afhængigt af landet bruger systemet også oplysninger fra et kortabonnement til at fortolke bestemte skilte (byindgang osv.).

Skiltet, der vises på instrumentbrættet, ændres, når et vejskilt registreres af systemet.

Når hastighedsbegrænseren eller fartpiloten er aktiveret, kan du til-

passe sætpunktet med begrænset hastighed til den hastighedsgrænse, der vises på instrumentpanelet af systemet (➔ 235 og ➔ 239).

Hvis den registrerede hastighedsgrænse overskrides, ændres vejskiltet, der vises på instrumentpanelet, for at informere føreren.

Placering af kameraet 1

Kontrollér, at forruden ikke er tildækket (af vejsnavs, mudder, sne, kondens osv.).

Særlige funktioner

For køretøjer med kortabonnement:

- Hvis køretøjet befinder sig i et land, hvor hastighedsenhederne er forskellige fra køretøjets, viser systemet skiltet med hastighedsbegrænsning i landets enhed, såvel som konvertering af hastighedsgrænsen på instrumentbrættet.
- i lande, hvor hastigheden begrænses i tilfælde af regnvejlr på visse typer veje, kan systemet ændre hastighedsgrænsen efter flere sekunders visken af forruden.

For køretøjer uden kortabonnement:

Når du kører i et land, hvor hastighedsenhederne er forskellige fra dem, der findes på dit køretøj, kan du manuelt vælge den hastighedsen-

HJÆLPEFUNKTIONER UNDER KØRSLLEN

hed, der vises på instrumentpanelet (f.eks. skift enhed fra miles til kilometer) for at få vist relevante oplysninger → 131.

Bemærk: Systemet tager ikke højde for exceptionelle begrænsninger som for eksempel dage med meget forurening.

Handling



Advarsel lamper

Funktionen viser følgende advarsel lamper:

2. Skilte med hastighedsbegrænsning og skilte med særlig hastighedsbegrænsning (hastighed på frakørsel med pil, hastighed med

campingvogn, hastighedsbegrænsning med længdeanvisning osv.)

3. Yderligere vejskilte (start af zone med overhaling forbudt).

Hvis den registrerede hastighedsgrænse overskrides, blinker en cirkel rundt om vejskiltet (kontrollampe 2), afhængigt af køretøjet, ledsaget af et bip, der udsendes i et par sekunder for at advare dig.

Den forbliver tændt på instrumentpanelet, så længe køretøjets hastighed overskrider den registrerede hastighed.



Kortabonnement

Registrering af vejskilte er knyttet til et kortabonnement.

Der henvises til instruktionerne til multimediesystemet for at administrere abonnementet.

Hvis der ikke er et abonnement, begrænses systemet til at tage højde for skilte med hastighedsbegrænsning, når de registreres af kameraet.

Systemet tager ikke længere højde for oplysninger, der er relateret til kortene. Tilgængeligheden af hastighedsbegrænsning kan blive påvirket.

Aktivering/deaktivering



Af sikkerhedshensyn bør indstillingerne udføres, mens bilen holder stille.

HJÆLPEFUNKTIONER UNDER KØRSLLEN



Afhængigt af hvor lang tid der gik efter sidste gang, motoren blev stoppet, genaktiveres den hørbare alarm:

- når køretøjet er ulåst;
eller
- når en dør åbnes;
eller
- når motoren er genstartet.

Aktivering, deaktivering af advarslen om overhastighed ved hjælp af knappen "Min sikkerhed" 4



Lydadvarslen kan deaktiveres eller aktiveres via tilstanden "Perso" i funktionen "Min sikkerhed" → 194.

Hvis lydadværslen tidligere er blevet deaktiveret ved hjælp af "Perso"-tilstand:

- **for at deaktivere lydadværslen** skal du trykke to gange på knappen 4. Kontrollampen for knappen 4 slukker;
- **for at aktivere lydadværslen igen** skal du trykke én gang på knappen 4. Kontrollampen på knappen 4 tændes.

Aktivering, deaktivering af advarslen om overhastigheden fra multimedieskærmen 5



Se multimedievejledningen for at aktivere eller deaktivere lydadværslen.

Vælg ON eller OFF.

Ændring af hastighedsbegrænsning eller konstant hastighed (afhængigt af køretøjet)

3

HJÆLPEFUNKTIONER UNDER KØRSELN



Sådan tilpasser du hastighedsbegrænsningen, fartpiloten eller den automatiske fartpilot til de registrerede hastighedsbegrænsninger: tryk kort på kontakten **6** for at indstille køretøjets hastighed til den hastighedsbegrænsning, der er angivet på det sidst registrerede skilt med en hastighedsbegrænsning;

Bemærk: I køretøjer med et kortabonnemement kan du automatisk justere køretøjets hastighed til hver ny begrænsning, der er angivet på de registrerede skilte med hastighedsbegrænsninger. Dette gøres ved at trykke på kontakten **6** i ca. to sekunder.

Midlertidig utilgængelighed

Hvis systemet ikke er tilgængeligt på grund af kamera- eller kortdata,

vises symbolet  eller, afhæn-

gigt af køretøjet, symbolet  på instrumentbrættet. Hvis problemet vedvarer, skal du kontakte et autoriseret værksted.

Systemet kan ikke registrere hastighedsbegrænsningen, hvis:

- forruden er snøvet;
- kameraet bliver blændet af solen;
- sigtbarheden er utilstrækkelig (tåge osv.);
- skiltene er ulæselige (sne osv.) eller dækket til (af et andet køretøj eller af træer);
- kortoplysningerne er ikke længere opdateret.

Bemærk: når frontkameraet er til-dækket, vises meddelelsen "Fronkamera Intet udsyn" på instrumentbrættet. Rengør forrudeområdet foran kameraet.

Funktionsfejl

Når systemet registrerer en funk-

tionsfejl, vises meddelelsen  el-

ler, afhængigt af køretøjet, symbolet



på instrumentbrættet.

I nogle tilfælde ledsages de af følgende meddelelse:

- « Køreassist. ikke tilgængelig »;
- eller
- « Kontroller frontkamera »;
- eller
- « Køreassist. kontrolleres ».

Ret henvendelse til et autoriseret værksted.

HJÆLPEFUNKTIONER UNDER KØRSLEN

Advarsler



Dette system udgør en hjælpefunktion under kørslen. Denne funktion erstatter under ingen omstændigheder førerens opmærksomhed og ansvar, som til enhver tid skal sørge for at bevare kontrollen over sit køretøj.

Føreren skal altid tilpasse sin hastighed til færdselsloven og kørselsforholdene, uanset indikationer fra systemet.

Systemet registrerer muligvis ikke alle skilte med hastighedsbegrænsning eller kan tolke dem forkert.

Føreren må ikke ignorere vejskilte, der ikke opdages af systemet, og bør prioritere at overholde de faktiske vejskilte og færdselsloven.

Ved lav sigtbarhed (tåge, sne, rim osv.) kan systemet muligvis ikke angive en korrekt begrænsning overfor føreren.

HJÆLPEFUNKTIONER UNDER KØRSLLEN

Aktiv nødbremsning i bakgear

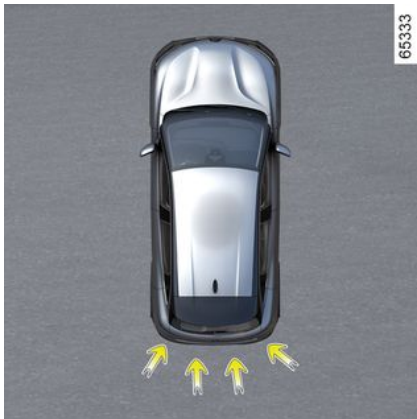

Udover funktionen "Parkerings-assistance" → 284 og ved hjælp af oplysninger fra de fire midtersensorer, der er placeret bag køretøjet, registrerer systemet faste forhindringer bag dit køretøj. I tilfælde af en betydelig risiko for sammenstød vil systemet automatisk få køretøjet til at bremse.

Bemærk: Sørg for, at de fire midtersensorer, der er placeret bag på køretøjet, ikke er tildækkede (snavs, mudder, sne osv.).

Handling



Registrering af fast forhindring bagved

Ved kørsel i bakgear ved hastigheder mellem 3 km/t og 10 km/t, hvis der er risiko for sammenstød med en fast forhindring, får systemet **automatisk køretøjet til at bremse**. Visuel

feedback **2**  vises på multimedieskærmen **1** ledsaget af et bip.

Når køretøjet er standset, skal køretøjet holdes stille ved at føreren holder foden på bremsepedalen.



Dette system udgør en hjælpefunktion under kørslen. Denne funktion erstatter under ingen omstændigheder førerens opmærksomhed og ansvar, som til enhver tid skal sørge for at bevare kontrollen over sit køretøj.



I tilfælde af stød på undervognen ved manøvrering (f.eks. kontakt med en stander, høj fortovskant eller andre objekter på vejen) kan du beskadige bilen (f.eks. bøjning af en aksel). For at undgå enhver risiko bør du få vognen kontrolleret på et autoriseret værksted.

HJÆLPEFUNKTIONER UNDER KØRSLLEN

Aktivering/deaktivering af systemet



På multimedieskærmen **1** skal du vælge menuen "Bil", "" og derefter "Parkerings- assistance" for at aktivere eller deaktivere funktionen. Vælg "Bageste aktiv nødbremssning".

Hvis funktionen er deaktiveret, vises

advarselsskærmen **3**  på multimedieskærmen.

Funktionsfejl

Når systemet registrerer en funktionsfejl, deaktiveres aktiv nødopbremsning i bakgear automatisk.

Advarselsskærmen **3**  vises på multimedieskærmen, og afhængigt af typen af funktionsfejl vises følgende meddelelse på instrumentpanelet:

- « P sensor utilgænglig » ;
- eller
- « P-sensorer kontrolleres » ;
- eller
- « Køreassist. ikke tilgænglig » ;
- eller
- « Køreassist. kontrolleres » .

Rengør ultralydssensorerne. Hvis problemet vedvarer, skal du kontakte et autoriseret værksted.

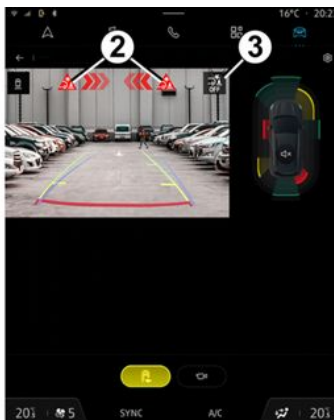

Hvis køretøjet er udstyret med et anhængertræk, som genkendes af systemet, og en anhænger er monteret, deaktiveres aktiv nødopbremsning i bakgear automatisk, og følgende meddelelse vises på instrumentbrættet: "Trailer p sensor utilgænglig" ledsaget af kontrollampen

3  på multimedieskærmen.

Varslinger



Aktiv nødbremning i bagegear

Dette system udgør en hjælpefunktion under kørslen. Denne funktion kan i intet tilfælde erstatte den årvågenhed og det ansvar, som vognens fører bør udvise.

Visse klima- og miljøforhold kan forstyrre eller beskadige systemet. Derfor skal føreren altid være klar til pludseligt opstående situationer, som kan forekomme under kørslen: Hold derfor vågent øje med små bevægelige forhindringer (såsom børn, dyr, barnevogne, cykler, sten, stolper osv.), som befinder sig i vognens blinde vinkler under manøvren.

Udløsning af denne funktion kan være forsinket eller forhindret, når systemet registrerer tydeligt tegn på førerens kontrol over vognen (indgreb på rattet, pedaler osv.).

Indgreb/reparationer på systemet

- I tilfælde af sammenstød kan de bageste sensorer og deres ydeevne blive påvirket. Deaktiver funktionen, og kontakt et autoriseret værksted.
- Arbejde i det område, hvor sensorerne sidder (reparationer, udskiftning, ændringer på kofanger osv.), skal udføres af en kvalificeret fagmand.

Kun et autoriseret værksted er kvalificeret til at foretage indgreb i systemet.

Deaktivering af funktionen

Du skal deaktivere funktionen, hvis køretøjet bugseres (vejhjælp), eller hvis køretøjet er udstyret med et træk, der ikke genkendes af systemet.

Hvis systemet opfører sig unormalt, skal det deaktiveres, og der kontaktes et autoriseret værksted.

FARTBEGRÆNSNING,

Hastighedsbegrænseren styrer motor og bremsesystem for at hjælpe dig med ikke at overskride en kørehastighed, som du har valgt, kaldet **hastighedsbegrænsning**.

Hastighedsbegrænsningsfunktionen kan aktiveres fra 0 til 150 km/t eller, afhængigt af køretøjet, til 170 km/t.



Mens tilstanden ECO er aktiveret, kan hastighedsgrænsen ikke overstige den maksimale hastighed for ECO-tilstand → 181.

Betjeninger

Kontakt A



1. Kontakt til valg/fravalg af kørehjælpemidler, afhængigt af køretøjet:

- Aktiv kørselshjælp;
- Automatisk fartpilot.
- fartpilot;
- fartbegrænsning
- OFF.

2. Sætter funktionen til standby (og gemmer den begrænsede hastighed) (0).

3. Aktivering af den programmerede hastighedsgrænse (RES).

4.

- Opad: aktiverer, øger den begrænsede hastighed eller gemmer den aktuelle hastighed (SET/+).
- Nedad: aktiverer, sænker den begrænsede hastighed eller gemmer den aktuelle hastighed (SET/-).

5. Popup-knap (afhængigt af køretøjet): Tilpasser hastighedsværdien til den registrerede hastighedsbe-

grænsning  → 227.



Du kan, afhængigt af køretøjet, forbinde hastighedsbegrænsnerfunktionen til funktionen "Registrering af vejskilte" → 227 ved at trykke på kontakten **5**.

Hvis tilstanden "OFF" er valgt, før motoren slukkes, aktiveres funktionen "Hastighedsbegrænsner" som standard, næste gang køretøjet startes.

Kørsel

Når en begrænset hastighed er indstillet, men endnu ikke nået, er kørslen fuldstændig ligesom et køretøj uden hastighedsbegrænsner.

FARTBEGRÆNSNING,

Når den indregistrerede hastighed er nået, vil aktivering af speederpedalen ikke gøre det muligt at overskride den begrænsede hastighed, undtagen i nødstilfælde (se oplysningerne om "Overskridelse af den programmerede hastighed").

Betjening

Kontakt A



Tryk på kontakten **1** så mange gange, det er nødvendigt for at vælge hastighedsbegrænseren.



Kontrollampen **6** lyser gråt. Meddelelsen "Fartbegr. Ok SET til aktiv" vises på instrumentpanelet ledsaget af streger, der indikerer, at hastighedsbegrænsningsfunktionen er i drift og venter på at gemme en hastighedsbegrænsning.

Hvis du vil gemme den aktuelle hastighed, skal du trykke kontakten **4** opad (SET/+) eller nedad (SET/-): Hastighedsbegrænsningen erstatter stregerne og, afhængigt af køretøjet, lyser kontrollampen **6** hvidt.

Den laveste registrerede hastighed er 30 km/t.

Ændring af hastighedsbegrænsning

Kontakt A



Du kan ændre hastighedsbegrænsningen ved gentagne gange at trykke på eller trykke på og holde betjeningen **4** nede:

- opad på (SET/+) for at øge hastigheden,
- nedad på (SET/-) for at formindske hastigheden.

FARTBEGRÆNSNING,

Automatisk hastighedsbegrænser med genkendelse af hastighedsgrænsetegn

(Afhængigt af abonnementet: Uden et abonnement kan denne funktion ikke aktiveres. Se MMS-instruktionerne for at administrere dit abonnement.)

Ved hjælp af kameraet begrænser systemet automatisk køretøjets hastighed, når et hastighedsgrænsetegn identificeres og passeres vha. funktionen "Registrering af vejskilte" → 227 og det kort, der er knyttet til abonnementet.

Aktivering/deaktivering

Via multimedieskærmen i universet "Bill" skal du vælge "Kørselsassistent". Derefter skal du vælge "Adaptiv hastighedsbegrænser og fartpilot *" på fanen "Komfort".

Bemærk: Du kan også aktivere/deaktivere ved at trykke på kontekstknappen 5 og holde den nede.

Overskridelse af hastighedsbegrænsningen

Hastighedsbegrænsningen kan på et hvilket som helst tidspunkt overskrides. Sådan gør du: Tryk speede-

ren helt i bund med et fast tryk ud over modstandspunktet.

Ved overskridelse af hastighedsgrænsen blinker den begrænsede hastighed gult på instrumentbrættet.

Løft derefter foden fra speederen: Hastighedsbegrænsersfunktionen genaktiveres, så snart du når under den indstillede hastighed.

Bemærk: Afhængigt af køretøjet er det også muligt at overskride hastighedsgrænsen ved at træde speederen ned til en position tæt på modstandspunktet. I dette tilfælde udsendes der et bip ud over den advarsel, der vises på instrumentbrættet.



Du skal holde fødderne i nærheden af pedalerne for at være klar til at reagere i nødstilfælde.



Hvis hastighedsbegrænseren ikke er tilgængelig (efter flere forsøg på at aktivere), skal du kontakte en autoriseret forhandler.

Sådan sættes funktionen i standby

Kontakt A



Funktionen hastighedsbegrænser sættes på standby, når du trykker på kontakten 2(0).

Den begrænsede hastighed gemmes og vises med gråt på instrumentpanelet.

Genkaldelse af hastighedsbegrænsningen

Hvis en hastighed er blevet gemt, kan du hente den igen ved at trykke på kontakten 3.

FARTBEGRÆNSNING,

i Når hastighedsbegrænseren er sat på standby, genaktiveres funktionen uden at tage hensyn til den registrerede hastighed ved at trykke betjeningen **4** opad (SET/+) eller nedad (SET/-): Det er bilens aktuelle hastighed, der tages i betragtning.

Afbrydelse af funktionen

Kontakt A



Hastighedsbegrænseren afbrydes, når du trykker på kontakten **1** for at fravælge begrænseren. I så fald gemmes hastigheden ikke længere. Kontrollampen **6** forsvinder fra instrumentbrættet for at bekræfte, at funktionen er stoppet.

i Du afslutter kørselshjælp, skal du trykke på kontakten **1** så mange gange som nødvendigt, indtil du når OFF. Meddelelsen "Kørselshjælp deaktiveret" vises på instrumentbrættet. I dette tilfælde aktiveres funktionen "Hastighedsbegrænser", næste gang motoren startes, og venter på, at en hastighedsgrænse gemmes.

FARTPILOT

Fartpilothastigheden styrer motor og bremsesystem for at hjælpe dig med at fastholde den kørehastighed, som du har valgt, kaldet **fartpilothastigheden**.

Denne fartpilothastighed kan justeres kontinuerligt fra 30 km/t til 150 km/t eller, afhængigt af køretøjet, til 160 km/t.



Mens funktionen ECO er aktiveret, kan fartpiloten ikke overstige køretøjets aktuelle hastighed → **181**.



Motorbremsesystemet og grebene er ikke tilgængelige, når fartpiloten eller den automatiske fartpilothastighed er aktiveret.

Betjening

Kontakt A



1. Kontakt til valg/fravalg af kørehjælpemidler, afhængigt af køretøjet:

- Aktiv kørselshjælp;
- Automatisk fartpilot.
- fartpilot;
- fartbegrænsning
- OFF.

2. Sæt funktionen i standby (med gemt fartpilothastighed) (0).

3 Genkald den gemte kørselshastighed (RES).

4

- Opad: aktiverer, øger fartpilothastigheden eller genkalder den gemte hastighed (SET/+).

- Nedad: aktiverer, sænker hastigheden eller gemmer den aktuelle hastighed (SET/-).

5 Popup-knap (afhængigt af køretøjet): Tilpasser hastighedsværdien til den registrerede hastighedsbe-

grænsning  → **227**



Du kan, afhængigt af køretøjet, forbinde fartpiloten til funktionen "Registrering af vejskilte" → **227** ved at trykke på kontakten **5**.

Hvis tilstanden "OFF" er valgt, før motoren slukkes, aktiveres funktionen "Hastighedsbegrænsning" som standard, næste gang køretøjet startes.

FARTPILOT

Betjening

Kontakt A



Tryk på kontakten **1** så mange gange, det er nødvendigt for at vælge fartpiloten.

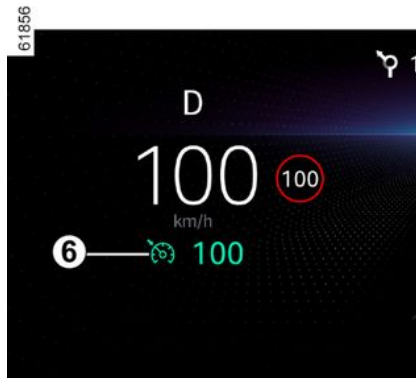

Kontrollampen **6** lyser gråt. Meddelelsen "Fart pilot OK SET til aktiv" vises på instrumentpanelet ledsaget af streger for at indikere, at fartpilotfunktionen er i drift og venter på at gemme en fartpilothastighed.



Bemærk, at du skal holde foden i nærheden af pedalerne for hurtigt at kunne gribe ind i nødstilfælde.

Programmering af konstantfarten

Kontakt A

Når hastigheden er konstant over ca. 30 km/t, skal du trykke kontakten **opad (↑)** eller nedad (SET/+)/SET/-: Funktionen aktiveres, og der tages højde for den aktuelle hastighed. Fartpilotens hastighed erstatter stregerne.

Fartpilot bekræftes, når den gemte hastighed og kontrollampen **6** vises med grønt.

Hvis du forsøger at aktivere funktionen under 30 km/t, vises meddelelsen "Ugyldig Hast.", og funktionen forbliver inaktiv.

Kørsel

Når den ønskede fartpilothastighed er registreret og aktiveret, kan foden fjernes fra speederen.

FARTPILOT



Dette system udgør en hjælpefunktion under kørslen.

Den kan under ingen omstændigheder erstatte førerens ansvar for at overholde hastighedsgrænserne eller at være årvågen.

Føreren skal altid have fuld kontrol over køretøjet.

Konstantfartholderen må ikke anvendes ved kørsel i tæt trafik, på dårlig eller glat vejbane (islag, aquaplaning, grusveje...), eller ved ugunstige vejrforhold (tåge, regn, sidevind...).

Der kan herved opstå risiko for uheld.

Ændring af konstantfarten

Kontakt A

Du kan variere fartpilothastigheden ved at trykke på knappen **4**:

- opad på (SET/+) for at øge hastigheden,
- nedad på (SET/-) for at formindske hastigheden.

Bemærk: Hvis du trykker på betjeningen **4** og holder den nede, kan du ændre hastigheden trinvis.

Overskridelse af konstantfarten

Det kan på et hvilket som helst tidspunkt lade sig gøre at overskride konstantfarten ved at trykke speederpedalen hurtigt i bund.

Så længe hastigheden overskrides, vil fartangivelsen på displayet i informationscenteret blinke.

Derefter flyttes foden fra speederen: efter nogle sekunder, genoptages automatisk den oprindelige fartpilothastighed.



Du skal holde fødderne i nærheden af pedalerne for at være klar til at reagere i nødstilfælde.



Hvis fartpiloten ikke længere er tilgængelig (efter flere forsøg på at aktivere den), skal du kontakte en godkendt forhandler.

Sådan sættes funktionen i standby

Funktionen sættes på standby, når du trykker på:

- kontakten **2** (0);
- Bremsepedalen.
- skift til frigear.

Fartpilothastigheden gemmes og vises med gråt på instrumentpanelet.

Genkaldelse af konstantfarten

Hvis en hastighed er programmeret, er det muligt at genkalde den, når du har sikret dig, at færdselsforholdene er passende hertil (trafik, kørebansens tilstand, vejrforhold ...).

Tryk på kontakten **3** (RES) på betjeningen **A**, hvis køretøjets hastighed er over 30 km/t.

Når hastigheden er gemt, bekræftes aktiveringen af fartpiloten ved at vise fartpilothastigheden i grønt og, afhængigt af køretøjet, ved, at kontrollampen **6** lyser.

Bemærk: hvis den foregående indregistrerede hastighed er meget højere end den aktuelle hastighed, vil vognen accelerere kraftigt indtil denne grænse.

Når fartpiloten er slået fra, skal du trykke kontakten **4** opad (SET/+) eller nedad (SET/-) for at genaktivere fartpiloten uden at tage hensyn til

FARTPILOT

den gemte hastighed: Det vil være bilens aktuelle hastighed, der er afgørende.

Afbrydelse af funktionen

Fartpiloten deaktiveres, når du trykker på kontakten **1** for betjeningen **A**. I så fald gemmes hastigheden ikke længere.



Du afslutter kørselshjælpen ved at trykke gentagne gange på kontakten **1** på betjeningen **A**, indtil du når OFF. Meddelelsen "Kørselshjælp deaktiveret" vises på instrumentbrættet. I dette tilfælde aktiveres funktionen "Hastighedsbegrænser", næste gang motoren startes, og venter på, at en hastighedsgrænse gemmes.

Kontrollampen **6** forsvinder fra instrumentbrættet for at bekræfte, at funktionen er stoppet.



Standstning eller afbrydelse af fartpiloten medfører ikke en hurtig nedbringelse af hastigheden: ønskes dette, skal du træde på bremsepedalen.

STOP AND GO-FARTPILOT

præsentation

Baseret på oplysninger fra en radar eller et kamera giver Stop and Go-funktionen for den automatiske fartpilot mulighed for at opretholde en bestemt hastighed, kaldet fartpilot-hastigheden, mens der holdes en sikker afstand til køretøjet foran dig i samme vejbane.

Når funktionen "Registrering af vejskilte" er aktiveret → 227, afhængigt af køretøjet, kan systemet tilpasse køretøjets hastighed i overensstemmelse med skilte med hastighedsbegrænsning, som kameraet registrerer.

Afhængigt af land og abonnement justerer systemet, ved hjælp af kameraet og kortet, køretøjets hastighed på forhånd i forhold til konteksten og vejforholdene (rundkørsler, sving, næste skilte eller zoner med hastighedsbegrænsning).

Hvis køretøjet foran stopper op, kan Stop and Go-funktionen for den automatiske fartpilot bremse dit køretøj fuldt op, før du kører videre.

Systemet styrer acceleration og opbremsning af dit køretøj ved hjælp af motor og bremsesystem.

Systemets maksimale rækkevidde er ca. 130 meter. Den kan variere af-

hængigt af vejforholdene (terrænhøjde, vejforhold osv.).

Den automatiske fartpilotfunktion Stop and Go kan aktiveres fra 0 til 150 eller 160 km/t i henhold til vejforhold (trafik, vejr osv.).

Funktionen er repræsenteret af



symbolet eller, afhængigt af

køretøjet, symbolet

Særlige funktioner:

- Føreren skal overholde den maksimalt tilladte hastighed og sikkerhedsafstandene i henhold til lovgivningen i det land, denne kører i.
- Den adaptiv fartpilot kan bremse køretøjet med op til cirka en tredjedel af bremsesystemets kapacitet. Afhængigt af situationen kan føreren bremse hårdere.



Mens tilstanden ECO er aktiveret, kan fartpilothastighed en ikke overstige den maksimale hastighed for ECO → 181-hastighed.



Motorbremsesystemet og grebene er ikke tilgængelige, når fartpiloten eller den automatiske fartpilotfunktion er aktiveret.



Den automatiske Stop and Go-fartpilot udløser ikke et nødstop, og dens bremsefunktioner er begrænsede.

STOP AND GO-FARTPILOT



Dette system udgør en hjælpefunktion under kørslen.

Den kan under ingen omstændigheder erstatte førerens ansvar for at overholde hastighedsgrænserne og sikkerhedsafstandene eller at være årvågen.

Føreren skal altid have fuld kontrol over køretøjet.

Føreren skal altid tilpasse sin køreretning og hastighed i henhold til omgivelserne og trafikforholdene.

Brug den Stop and Go adaptive fartpilot uden for byområder på brede veje med synlige linjer.

Fartpiloten kan have begrænset funktionalitet ved kørsel på meget snoet eller glat vejbane (isslag, aquaplaning, grusveje) eller under ugunstige vejrforhold (tåge, regn, sidevind osv.)

Der kan herved opstå risiko for uheld.

Placering af kameraet 1

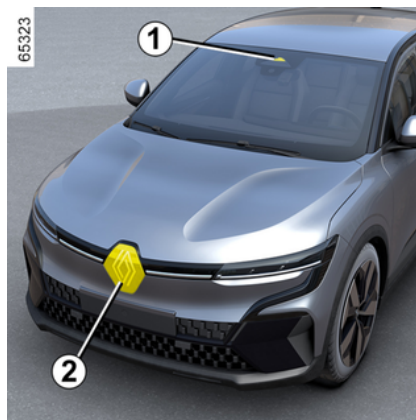

Kontrollér, at forruden ikke er tildækket (af snavs, mudder, sne osv.).

Placering af radaren 2

Sørg for, at radarbeskyttelsespladen ikke er dækket til (snavs, mudder, sne, en dårligt monteret nummerplade), stødt, modificeret (herunder maling) eller skjult af tilbehør monteret på forsiden af køretøjet (på kølgitteret eller logoet osv.).

Betjeninger

Kontakt A



3. Kontakt til valg/fravalg af kørehjælpemidler, afhængigt af køretøjet:

- Aktiv kørselshjælp;
- Automatisk fartpilot.
- fartpilot;
- fartbegrænsning
- OFF.

4. Sæt funktionen i standby (med gemt fartpilothastighed) (0).

5. Genkald den gemte kørselshastighed (RES).

6.

STOP AND GO-FARTPILOT

- Opad: aktiverer, øger fartpilothastigheden eller lagrer den aktuelle hastighed (SET/+).
- Nedad: aktiverer, sænker hastigheden eller gemmer den aktuelle hastighed (SET/-).

7. Popup-knap (afhængigt af køretøjet): Tilpasser hastighedsværdien til den registrerede hastighedsbe-

grænsning  → 227

8. Indstilling af følgerdistancen.

 Du kan, afhængigt af køretøjet, forbinde fartpilotten til funktionen "Registrering af vejskilte" → 227 ved at trykke på kontakten **7**.

Hvis tilstanden "OFF" er valgt, får motoren slukkes, aktiveres funktionen "Hastighedsbegrænser" som standard, næste gang køretøjet startes.



Radarens og kameraets zoner skal holdes rene og må ikke ændres, for at systemet skal kunne fungere korrekt.

Displays

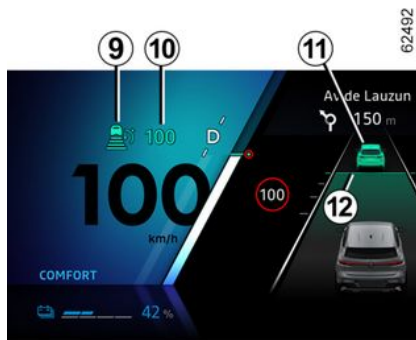

9. Kontrollampe for Stop and Go-funktionen for den Adaptiv fartpilot.

10. Gemt fartpilothastighed.

11. Forankørende køretøj.

12. Gemt sikker afstand



Vigtigt: du skal altid holde fødderne i nærheden af pedalerne for at forberede dig til en hvilken som helst hændelse.

Betjening

Kontakt A



Tryk på kontakten **3** så mange gange, det er nødvendigt for at vælge den automatiske fartpilot. Kontrollampen **9** lyser gråt. Meddelelsen "Adaptiv fartpilot SET til aktiv" vises på instrumentpanelet ledsaget af streger for at indikere, at fartpilot-

STOP AND GO-FARTPILOT

funktionen er i drift og venter på at gemme en fartpilothastighed.

Denne funktion kan ikke aktiveres, når:

- parkeringsbremsen er trukket
- førerens sikkerhedssele er ikke spændt.
- en eller flere døre er forkeret lukket;
- funktionen "Håndfri parkering" allerede er aktiveret.

Meddelelsen "Adaptiv cruise Ctl utilgængeligt" vises på instrumentbrættet.

Programmering af konstantfarten

Kontakt A

Ved stillestående eller stabil hastighed trykkes betjeningen **6** opad (SET/+) eller nedad (SET/-): funktionen aktiveres, og den aktuelle hastighed gemmes.

Den laveste registrerede fartpilothastighed er 30 km/t.

Fartpilothastigheden **10** erstatter stregerne, og fartpiloten bekræftes ved, at fartpilothastigheden vises med grønt og advarselslampen **9** lyser.

Hvis du forsøger at aktivere funktionen over 155 km/t eller, afhængigt af køretøjet, 165 km/t, vises meddelel-

sen "Ugyldig Hast.", og funktionen forbliver inaktiv.

Når den ønskede konstantfart er programmeret og aktiveret, kan foden fjernes fra speederpedalen.

Bemærk: Hvis køretøjets hastighed er lavere end ca. 30 km/t, bruger funktionen en standard marchhastighed på 30 km/t. Køretøjet vil accelerere, indtil det når den gemte marchhastighed.

Aktivering af fartpilot med genkendelse af hastighedsbegrænsningsskilt (visning B)

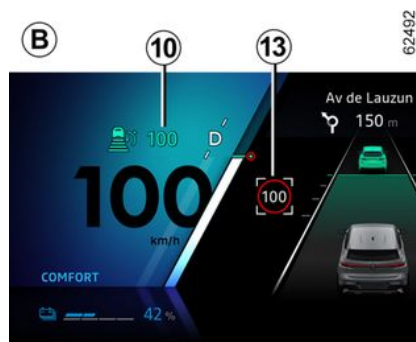

(afhængigt af køretøjet)

Hvis køretøjet er udstyret med funktionen "Registrering af vejskilte"

➔ **227**, skal du trykke på pop-op-knappen **7** for at tilpasse køretøjets hastighed til hastighedsgrænserne **13**, som kameraet registrerer.

Når man passerer skiltet, overtager fartpilothastigheden **10** værdien af den registrerede hastighed **13**.

Aktivering af fartpilot med forudgående genkendelse af hastighedsbegrænsningsskilt (visning C)



(afhængigt af abonnement)

Ved hjælp af kameraet, funktionen "Registrering af vejskilte" ➔ **227** og kortet, der følger med abonnement-

STOP AND GO-FARTPILOT

et, forudser systemet automatisk justering af køretøjets hastighed, indtil næste skilt identificeres **14**.

Aktivering/deaktivering

Via multimedieskærmen i universet "Bil" skal du vælge "Kørselsassistent". Vælg "Hastighedsbegrænsning til automatisk fartpilot" i menuen "Komfort".

Bogstavet "A" **15** vises på instrumentpanelet for at bekræfte aktiveringen af fartpiloten med genkendelse af skilte med hastighedsbegrænsning.



Særlige funktioner:

- du kan også aktivere/deaktivere funktionen ved at trykke på kontekstknappen **7** og holde den nede;
- i nogle tilfælde (hvis der er en væsentlig forskel mellem køretøjets hastighed og begrænset hastighed) kan systemet anmode dig om at validere hastigheden manuelt ved at trykke på pop op-knappen **7**: Den hvide firkant **16** vises omkring den angivne hastighed for at informere dig.



Fartpilot med forudgående genkendelse af skilte med hastighedsbegrænsning er tilknyttet et abonnement. Hvis der ikke er et abonnement, kan denne funktion ikke aktiveres.

Der henvises til instruktionerne til multimediesystemet for at administrere abonnementet.

Handling

Med funktionen aktiveret, vises følgende hastigheder vises på instrumentbrættet:

- fartpilothastighed **10**

- den aktuelle hastighedsbegrænsning registreret af systemet på den del af vejen, hvor køretøjet kører **13**
- den hastighed, der registreres af systemet i næste vejsektion eller hastighedsgrænsezone **14**.

Den registrerede hastighed **14** tages med i betragtning af systemet. Køretøjets hastighed justeres gradvist, indtil den bliver til fartpilothastigheden **10** uden handling fra føreren. Den hastighed, der angives på **14**, vises på **13** ved passage af det identificerede hastighedsbegrænsningskilt eller område.

Føreren skal altid være årvågen med hensyn til systemets anvendte hastighed og forbliver ansvarlig for køretøjets hastighed.

Når funktionen ikke er aktiveret, eller abonnementet ikke længere er aktivt, er funktionen den samme som indstilling af fartpilothastigheden med genkendelse af skilte med hastighedsbegrænsning (visning **B**).

STOP AND GO-FARTPILOT

Aktivering af fartpilot med forudgående genkendelse af vejlayoutet (visning D)



(afhængigt af abonnement)

Ved at bruge kameraet kan funktionen "Registrering af vejskilte" → **227** og de kort, der er tilknyttet abonnementet, kan systemet forudse og styre den automatiske tilpasning af fartpilothastigheden **10**, når køretøjet nærmer sig en rundkørsel eller et sving.

Hvis køretøjet nærmer sig et sving eller en rundkørsel, vises kontrollampen **17** på instrumentbrættet. Køretøjet indstiller sin hastighed til en passende hastighed for den registrerede funktion.

Føreren skal altid være årvågen med hensyn til systemets anvendte hastighed og forbliver ansvarlig for køretøjets hastighed.



Aktivering/deaktivering

Via multimedieskærmen i universet "Bil" skal du vælge "Kørselsassistent". Vælg derefter "Automatisk fartpilot for vejlayout" på menuen "Komfort".

I menuen "Adaptiv regulering" skal du vælge "Til vej kontekst".

(Når funktionen ikke er aktiveret, eller abonnementet ikke længere er aktivt, er handlingen den samme som indstilling af fartpilothastighed med genkendelse af skilte med hastighedsbegrænsning (visning **B** eller, afhængigt af abonnementet, indstilling af fartpilothastigheden med avanceret genkendelse af fartbegrænsningsskilte (visning **C**).

De følgende symboler viser de funktioner, der tages højde for af systemet:

-  rundkørsel.
-  sving.



Fartpilot med forudgående genkendelse af vejlayoutet er forbundet med et abonnement.

Hvis der ikke er et abonnement, kan denne funktion ikke aktiveres.

Der henvises til instruktionerne til multimediesystemet for at administrere abonnementet.

Styring af fartpilothastigheden

Du kan til enhver tid genvinde kontrollen over hastigheden ved at:

- Sådan sættes funktionen i stand-by:
 - ved at trykke på bremsepedalen,
 - eller ved at trykke på kontakten **4** (0);
- ved at trykke på kontakten **3** til valg / fravalg af kørehjælpemidler.

Kontakt A

Når du automatisk tilpasser hastigheden til skiltene og/eller vejens layout, er det muligt at ignorere disse hændelser. Tryk på knappen **5** (RES)

STOP AND GO-FARTPILOT

for at genkalde den gemte mar-chhastighed.

Aktivering af styring af sikkerhedsdistance

Så snart fartpiloten er aktiveret, vises standard sikkerhedsafstanden **12** med grønt i instrumentpanelet.

Hvis systemet registrerer et køretøj i din vognbane, vises der en silhuet af et køretøj **11** oven over afstandsmåleren **12** i instrumentpanelet.

Dit køretøj tilpasser sin hastighed til det forankørende køretøjet og aktiverer om nødvendigt bremsen (bremselygterne tændes) for at opretholde den afstand, der vises i instrumentpanelet.

Bemærk: Silhuetens størrelse **11** varierer afhængigt af den afstand, der adskiller dig fra det forankørende køretøjet. Jo større silhueten er, desto tættere på er det forankørende køretøj.

Indstilling af fartpilot hastigheden

Kontakt **A**

Du kan variere hastigheden ved at trykke gentagne gange (for lav variation) eller trykke og holde inde (for høj variation) på betjeningen **6**:

- nedad: (SET/-) for at mindske hastigheden;
- opad (SET/+) for at øge hastigheden.

Indstilling af følgedistancen

Du kan til enhver tid ændre sikkerhedsafstanden til det forankørende køretøj ved at trykke gentagne gange på kontakten **8**.



Den vandrette afstandsmåler i instrumentpanelet angiver de forskellige tilgængelige sikkerhedsafstande:

- afstandsmåler **E**: lang afstand (svarende til ca. 2,4 sekunder);
- afstandsmåler **F**: medium afstand 2 (svarende til ca. 2 sekunder),

- afstandsmåler **G**: medium afstand 1 (svarende til ca. 1,6 sekunder)
- afstandsmåler **H**: kort afstand (svarende til ca. 1,2 sekund).

Den valgte afstandsmåler vises med grønt i instrumentpanelet. De andre målere forbliver grå.

Bemærk: Afstanden skal indstilles afhængigt af trafikken, de lokale bestemmelser og vejrforholdene.



Sikkerhedsafstanden justeres som standard på afstandsmåleren **G**.

Overskridelse af konstantfarten

Fartpilot hastigheden kan når som helst tilsidesættes ved at træde på speederen.

Hvis den overstiges, vises fartpilot hastigheden **10** med gult.

Hvis føreren trykker på speederen, fungerer funktionen "Afstandskontrol" ikke længere.

Slip derefter speederen: Fartpilot og styring af sikkerhedsafstand genoptager automatisk de hastigheds- og afstandsindstillinger, du tidligere har valgt.

STOP AND GO-FARTPILOT

Overhalingsmanøvre

Hvis du vil overhale køretøjet foran, og din hastighed kun er over 70 km/t, reducerer aktivering af retningsindikatorerne midlertidigt følgende afstand og udløser acceleration for at lette overhaling.

Stop og start af køretøj

Hvis det forankørende køretøj sænker farten, tilpasses hastigheden, så køretøjet om nødvendigt stoppes helt (f.eks. i tæt trafik). Køretøjet stopper et par meter fra køretøjet foran.

Når køretøjet foran sættes i gang igen:

– Hvis stoppet varer mindre end tre-dive sekunder, starter køretøjet igen, uden der kræves handling fra føreren.

Bemærk: Føreren skal altid være klar til pludseligt opståede hændelser under kørslen og forbliver ansvarlig for styring af køretøjet: Hvis systemet registrerer en fodgænger i området rundt om køretøjet, vil automatisk genstart være forhindret, indtil næste stop

– Hvis stoppet overstiger ca. 30 sekunder, er det nødvendigt at gøre følgende, for at køretøjet kan starte igen:

- tryk speederen ned;
- ved at trykke én gang på knappen **5** (RES) på betjeningen **A**.

Meddelelsen "Tryk RES eller acc for genstart fartpilot" vises på instrumentbrættet for at bekræfte dette.

Hvis stoppet overstiger cirka tre minutter, aktiveres den elektroniske parkeringsbremse automatisk, og Stop and Go-funktionen for den automatiske fartpilot deaktiveres.

Kontrollampen **9** slukker for at bekræfte, at funktionen er deaktiveret.

Sådan sættes funktionen i standby

Du kan indstille funktionen på standby, når:

- du trykker på kontakten **4** (0);
- du træder på bremsepedalen, mens køretøjet er i bevægelse.

Funktionen deaktiveres af systemet, hvis:

- Du indstiller gearstyringen til positionen **P**, **R** eller **N**.
- førerens sikkerhedssele tages af
- du åbner et af åbningselementerne
- du trykker på motorens start/stop-knab
- hældningen er for stejl

– visse kørsels- og kørselskorrektionsenheder udløses (aktiv nød-bremssning ABS, ESC osv.)

Bemærk: Afhængigt af køretøjet vil systemet automatisk tænde for genkendelse af skilte med hastighedsbegrænsning og/eller forhåndsgenkendelse af vejlayout-funktioner, hvis modtagelse af de tilsluttede data ikke er optimal.

De to funktioner genaktiveres automatisk, så snart modtagelse af de tilknyttede data igen bliver optimal.

Under alle omstændigheder bekræftes standby ved, at advarselslampen "Adaptiv fartpilot frakoblet" vises på instrumentbrættet.



Hvis Stop and Go-funktionen for den automatiske fartpilot sættes på standby eller slukkes, forårsager det ikke en hurtig reduktion af hastigheden: Du skal om nødvendigt bremse ved at træde på bremsepedalen.

Afslut standby

Baseret på den gemte fartpilothastighed

STOP AND GO-FARTPILOT

Hvis en hastighed er programmeret, er det muligt at genkalde den, når du har sikret dig, at færdselsforholdene er passende hertil (trafik, kørebarens tilstand, vejrforhold ...). Tryk på kontakten **5** (RES) inden for det gyldige hastighedsområde.

Ved genkaldelse af den programmerede hastighed bekræftes aktivering af fartpiloten ved, at fartpilot-hastigheden vises med grønt.

Bemærk: Hvis den registrerede hastighed er højere end den aktuelle hastighed, accelererer køretøjet indtil denne hastighed.

Baseret på den aktuelle hastighed

Kontakt A

Når fartpiloten er slået fra, skal du trykke kontakten **6** opad (SET/+) eller nedad (SET/-) for at genaktivere fartpiloten uden at tage hensyn til den registrerede hastighed: Det vil være bilens aktuelle hastighed, der er afgørende.

Advarslerne "Overtag styring af køretøjet"

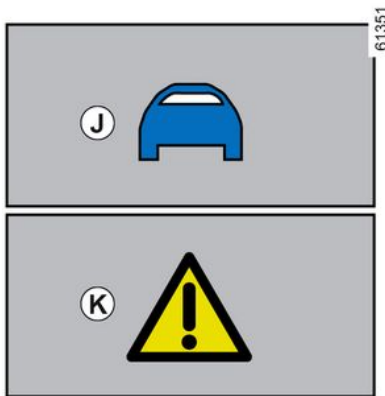

I visse situationer (f.eks. når du nærmer dig et meget langsommere køretøj, når et forankørende køretøj hurtigt skifter bane osv.), har systemet muligvis ikke tid til at reagere.

Afhængigt af situationen vil der lyde et bip fra systemet, der er forbundet med:

- den orange alarm **J**, hvis situationen kræver førerens opmærksomhed
- eller
- den røde advarsel **K** ledsaget af meddelelsen "Brems", hvis situatio-

nen kræver førerens øjeblikkelige opmærksomhed.

I enhver situation skal du reagere hensigtsmæssigt og udføre de passende manøvrer.

Afbrydelse af funktionen



Funktionen Stop and Go for den automatisk fartpilot afbrydes:

- Når du trykker på kontakten **3** for betjeningen **A**.

Kontrollampen **9** forsvinder fra instrumentbrættet for at bekræfte, at funktionen er stoppet.

STOP AND GO-FARTPILOT



Du afslutter kørselshjælp ved at trykke på kontakten **3** så mange gange som nødvendigt, indtil du når OFF. Meddelelsen "Kørselshjælp deaktiveret" vises på instrumentbrættet.

I dette tilfælde aktiveres funktionen "Hastighedsbegrænser", næste gang motoren startes, og venter på, at en hastighedsgrænse gemmes.

Midlertidig utilgængelighed (radar)



Radaren er i stand til at registrere køretøjer foran dit køretøj. Systemet kan ikke fungere korrekt, hvis radarens registreringsområde er tildækket, eller hvis signalet er afbrudt.

Hvis radarens registreringsområde blokeres, eller radarsignalet afbrydes, vises meddelelsen "Front radar Uden udsyn" på instrumentbrættet, og funktionen for den automatiske fartpilot Stop and Go afbrydes.

Den grønne advarselsslampe **9** forsvinder for at bekræfte, at funktionen er blevet deaktiveret automatisk.

Sørg for, at radarområdet forbliver rent og ikke er blokeret af sne, mudder, en fejlmonteret nummerplade eller tilbehør monteret på forenden af køretøjet (på kølgitteret) eller skjult af tilbehør monteret på køretøjets front (på kølgitteret eller logo osv.).

Forholdene i visse geografiske områder kan hæmme funktionen, f.eks.:

- tørre zoner, tunneller, lange broer eller moderat benyttede veje uden færdselsstriber, uden skilte eller træer i nærheden;
- en militær- eller lufthavnszone.

Du skal forlade disse områder, for at funktionen kan fungere.

I alle tilfælde skal du kontakte en autoriseret forhandler, hvis meddelelsen ikke slettes, efter motoren er genstartet.

Midlertidig utilgængelighed (kamera)

Systemet kan ikke fungere, hvis kameraet er tildækket (af snavs, mudder, sne, kondens osv.).

I tilfælde af nedsat udsyn for kameraet vil ydeevnen for den automatiske fartpilots Stop and Go blive reduceret. Forbliv årvågen.

Funktionsfejl

Hvis der registreres en funktionsfejl i kontrolfunktionen for den automatiske fartpilot Stop and Go, vises meddelelsen "Kontrollér automatisk fartpilot" på instrumentbrættet, og fartpilots funktion Stop and Go afbrydes.

Hvis der registreres en funktionsfejl på en eller flere komponenter i systemet, deaktiveres Stop and Go-funktionen for den automatiske fartpilot.

Afhængigt af funktionsfejlsens art vises der en meddelelse på instrumentpanelet:

STOP AND GO-FARTPILOT

Registrering ved sving



Når der køres ind i et sving, kan radaren og/eller kameraet midlertidigt være ude af stand til at registrere det forankørende køretøj (eksempel **N**).

Systemet kan udløse en acceleration.

Når der køres ud af et sving, kan systemets registrering af det forankørende køretøj blive forstyrret eller forsinket.

Systemet kan udløse upassende eller forsinkede opbremsninger.

Registrering af køretøjer i tilstødende baner

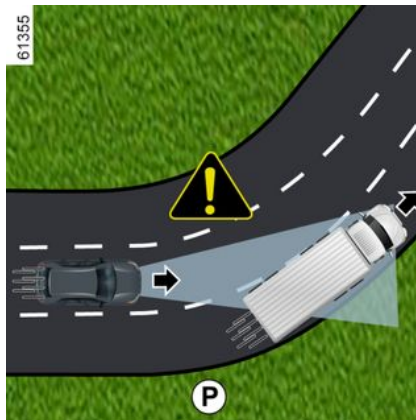

Systemet kan registrere køretøjer, der kører i en tilstødende vognbane, når:

- du kører ind i et sving (eksempel **P**).
- du kører på en rute med smalle baner
- Køretøjets hastighed på den tilstødende vognbane er langsommere, og hvis et af disse køretøjer er placeret for tæt på den anden vognbane.

Systemet kan muligvis medføre, at køretøjet kører langsommere eller bremser op.

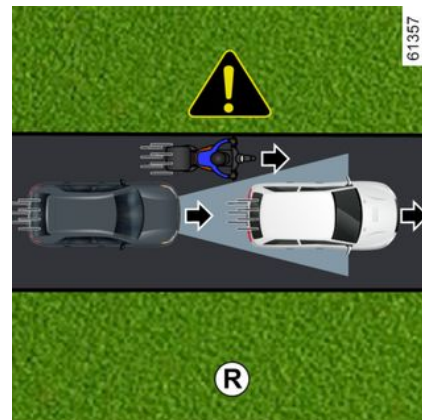

Køretøjer, der er skjult på grund af forskelle i terrænhøjden

61356

61357

STOP AND GO-FARTPILOT

Systemet registrerer ikke køretøjer, der er skjult på grund af forskelle i terrænhøjden, eller som befinder sig uden for kameraets og radarens registreringsområder under kørsel op eller ned ad bakke.

Køretøjer uden for kameraets og radarens registreringsområder.

Systemet vil reagere sent eller slet ikke, hvis de registrerede køretøjer er uden for registreringsområderne for kamera og radar, især i følgende tilfælde:

- Køretøjer, der transporterer lange genstande, der overskrider linjen
- den faktiske længde af høje køretøjer (f.eks. **Ø**) er uden for radarens registreringsområde (entreprenørmaskine, landbrugsudstyr, bugseringskøretøj osv.).
- Køretøjer, der ikke er tilstrækkeligt centreret i vognbanen
- smalle køretøjer, der er meget tæt på (eksempel **R**).

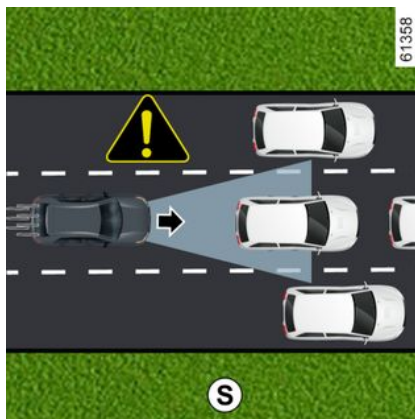

Stationære og langsomme køretøjer
Når hastigheden er over ca. 50 km/t, **registrerer systemet ikke:**

- stationære køretøjer (eksempel **S**).
- meget langsomme køretøjer i bevægelse.

Når hastigheden er lavere end ca. 50 km/t, **reagerer systemet måske ikke eller kan reagere meget sent på:**

- stationære køretøjer (eksempel **S**).
- meget langsomme køretøjer i bevægelse.

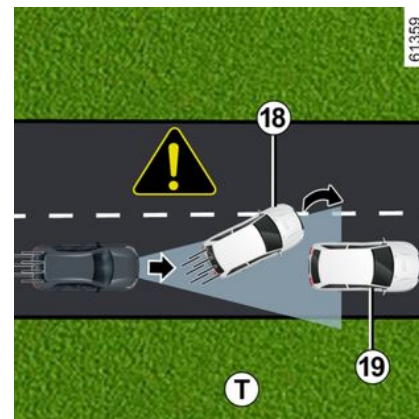

- forankørende køretøjer **18**, som skifter vognbane, møde med et stationært køretøj **19** (eksempel **T**).
- køretøjer, der holder stille **20**, når du skifter vejbane (eksempel. **U**).

STOP AND GO-FARTPILOT

3

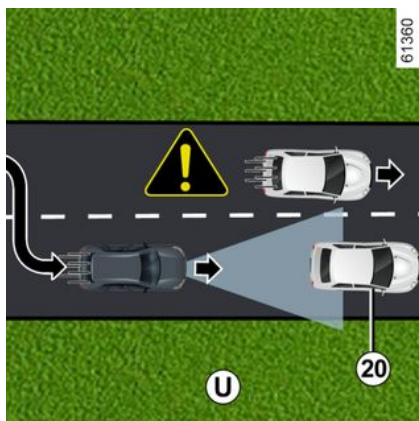

Vær altid klar til at reagere under alle omstændigheder.

Føreren skal altid have fuld kontrol over køretøjet.

Den automatiske Stop and Go-fartpilot udløser ikke et nødstop, og dens bremsefunktioner er begrænsede.

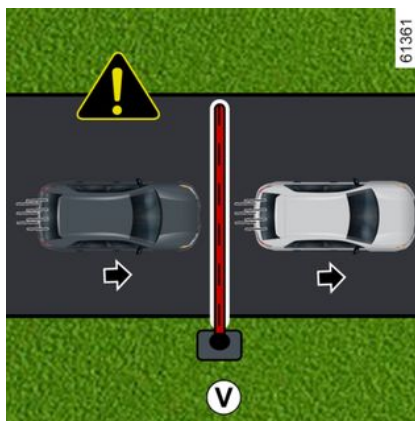

Manglende registrering af faste forhindringer og genstande af en lille størrelse

Systemet kan ikke registrere:

- fodgængere, cykler, scootere osv;
- dyr
- faste forhindringer (bomme ved betalingsanlæg, vægge osv.) (eksempel V).

Disse tages ikke med i betragtning af systemet. De udløser ikke nogen advarsler eller reaktioner fra systemet.

Registrering af køretøjer, der bevæger sig ind i vognbanen ved høj hastighed

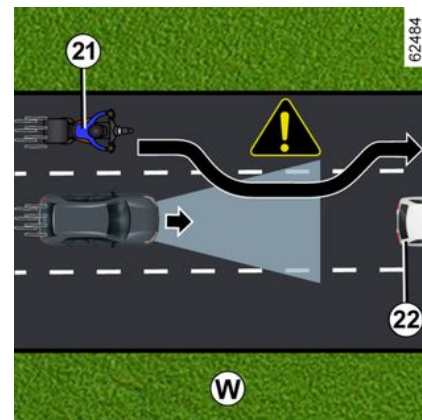

Hvis dit køretøj overhales af et andet køretøj, der kører med høj hastighed **21** (motorcykler, bil osv.), og køretøjet midlertidigt ligger mellem dit køretøj og køretøjet foran **22**, **kan systemet udløse en overdreven acceleration, nedsat fart eller opbremsning.**

STOP AND GO-FARTPILOT

Advarsler



Dette system udgør en hjælpefunktion under kørslen. Den kan under ingen omstændigheder erstatte førerens ansvar for at overholde hastighedsgrænserne og sikkerhedsafstandene eller at være årvågen.

Føreren skal altid have fuld kontrol over køretøjet.

Ud over skilte med hastighedsbegrænsning og vejkortoplysninger fra skiltene (køretøjer udstyret med funktionen "Registrering af vejskilte" og et abonnement) tager systemet ikke andre trafikoplysninger (lyskryds, fodgængerovergange osv.) i betragtning. Føreren skal altid tilpasse sin hastighed til omgivelserne og kørselsforholdene, uanset indikationer fra systemet.

Systemet må under ingen omstændigheder anses som kontrol mod forhindringer eller et system, der skal forhindre sammenstød.

Brug den Stop and Go adaptive fartpilot uden for byområder på brede veje med synlige linjer.

Indgreb/reparationer på systemet

- I tilfælde af kollision kan radar- og/eller kamerajusteringen ændre sig, og funktionen kan efterfølgende være påvirket. Deaktiver systemet, og kontakt et autoriseret værksted.
- Arbejde i nærheden af radaren og/eller kameraet (udskiftninger, reparationer, forrudeændringer, lakering osv.) skal udføres af en uddannet fagmand.

Kun et autoriseret værksted er kvalificeret til at foretage indgreb i systemet.

STOP AND GO-FARTPILOT



Deaktivering af funktionen

Du skal deaktivere funktionen, hvis

- køretøjet bugseres (starthjælp);
- køretøjet trækker en anhænger eller campingvogn
- køretøjet køres i en tunnel eller i nærheden af en metalkonstruktioner
- køretøjet ankommer til et betalingsanlæg, et område med vejarbejde eller en smal vejbane
- Køretøjet kører på en meget snoet vej (bjergvej osv.).
- køretøjet køres op eller ned ad en meget stejl skråning
- synligheden er dårlig (skarp sol, tåge osv.).
- køretøjet køres på en glat vejbane (regn, sne, grus osv.).
- vejrforholdene er dårlige (regn, sne, sidevind, osv.).
- radarområdet er blevet beskadiget (stød osv.);
- Kameraets område er blevet beskadiget (f.eks. indvendigt eller udvendigt på forruden).
- Forruden er revnet eller forvrænget.

Hvis systemet opfører sig unormalt, skal du deaktivere det og kontakte et autoriseret værksted.



Tilfælde af systemforstyrrelser

Visse forhold kan forstyrre eller forringe systemets drift såsom:

- Førruden eller kofangeren er tildækket i radarområdet (af snavs, is, sne, kondens, nummerplade osv.).
- et kompliceret miljø (tunnel, osv.)
- dårlige vejrforhold (sne, stærk regn, hagl, isslag osv.);
- dårlig sigtbarhed (om natten, tåge, osv.)
- blænding (skærende sol, lys fra modkørende køretøjer, osv.);
- snæver, snoet eller bakket vej (skarpe sving osv.);
- et køretøj med en betydelig hastighedsforskel,
- brug af måtter, der ikke passer til køretøjet. I førersiden må der kun anvendes måtter, der er tilpasset bilen, og som fastgøres med de forud installerede elementer. Kontrollér regelmæssigt, at de sidder godt fast. Der må ikke lægges flere måtter oven på hinanden. **Risiko for at pedalerne sætter sig fast.**

I dette tilfælde kan systemet bremse eller accelerere utilsigtet.

Mange uforudsete situationer kan påvirke systemets funktion. Visse genstande eller køretøjer, der kan optræde i kameraets eller radarens registreringsområde, kan fortolkes forkert af systemet, hvilket muligvis kan medføre uhenigtsmæssig acceleration eller opbremsning.

Du bør altid være opmærksom på pludseligt opstående hændelser, som kan forekomme under kørslen. Hold altid køretøjet under kontrol ved at holde fødderne i nærheden af pedalerne, så du er klar til at handle i alle tilfælde.

ACTIVE DRIVER ASSIST

præsentation

"Active driver assist" er et kørehjælpssystem til brug uden for byområder, på brede veje med synlige linjer.

Systemet består af funktionen "**Automatisk fartpilot Stop and Go**" → 243 og funktionen "**Vognbanecentrering**".

Dette system gør det muligt for føreren at:

- opretholde køretøjets hastighed baseret på en tidligere gemt hastighed;
- indstille afstanden mellem eget køretøj og køretøjet foran;
- dirigere køretøjets kørselsretning i vognbanen;
- Tilpas køretøjets hastighed til den hastighed, der vises på vejskiltene, automatisk eller efter bekræftelse fra føreren (afhængigt af køretøjet).

Funktionen Stop and Go-fartpilot.

Afhængigt af landet og abonnementet og baserende på informationer fra et radar, kamera eller kortdata sendt via en GSM-forbindelse giver den Stop and Go adaptive fartpilot mulighed for at opretholde en valgt hastighed, betegnet som kon-

stant hastighed, mens den samtidig sørger for at opretholde sikkerhedsafstanden til et forudkørende køretøj i samme bane.

Fartpiloten kan automatisk justere den konstante hastighed til at blive ændret til hastighedsbegrænsninger (afhængigt af land og abonnement).

Hvis køretøjet foran stopper op, kan Stop and Go-funktionen for den automatiske fartpilot bremse dit køretøj fuldt op, før du kører videre.



Vigtigt: Du skal altid holde fødderne i nærheden af pedalerne og dine hænder på rattet for at være forberedt på en hvilken som helst situation.

Systemet styrer acceleration og opbremsning af dit køretøj ved hjælp af motor og bremsesystem.

Stop and Go-kontrolfunktionen for den automatiske fartpilot kan aktiveres fra 0 km/t afhængigt af forholdene på vejbanen (trafik, vejr osv.).

Det er repræsenteret af symbolet



eller, afhængigt af køretøjet,

symbolet  → 243.

Særlige funktioner:

- Føreren skal overholde den maksimalt tilladte hastighed og sikkerhedsafstandene i henhold til lovgivningen i det land, denne kører i.
- Den automatiske fartpilot kan bremse køretøjet med op til en tredjedel af bremsesystemets kapacitet. Afhængigt af situationen kan føreren bremse hårdere.



Den automatiske Stop and Go-fartpilot udløser ikke et nødstop, og dens bremsefunktioner er begrænsede.

Funktionen for vognbanecentrering

Ved hjælp af oplysninger fra et kamera manipulerer funktionen "Vognbanecentrering" styringssystemet til at føre køretøjet i vognbanen.

Afhængigt af køretøjet, når funktionerne ikke aktiveres samtidigt, er

ACTIVE DRIVER ASSIST

denne funktion kun tilgængelig, når den automatiske fartpilot Stop and Go er aktiveret → 243.

Hvis betingelserne tillader det, er funktionen tilgængelig mellem:

– 0 km/t og en hastighed mellem 160 km/h og 180 km/h (afhængigt af versionen) med et køretøj foran;

eller

– 60 km/t og en hastighed mellem 160 km/t og 180 km/t (afhængigt af versionen) uden et køretøj foran.

Funktionen "Vognbanecentrering" er en komfortfunktion.

Den repræsenteres af kontrollampen



Bemærk: I tilfælde af et skarpt sving er funktionens laterale opretholdelseskapacitet begrænset og kræver, at føreren omgående selv overtager rattet.

Ekstra oplysninger

Afhængigt af køretøjet kan funktionen "Active driver assist" bruges sammen med andre funktioner til kørselshjælp.

Bemærk, at:

– når funktionen "Vognbanecentrering" er i justeringstilstand, suspenderer dette funktionen "Vognbane-

assistent", hvis den allerede er aktiveret. Når funktionen "Vognbanecentrering" ikke styrer styresystemet, kan funktionen "Vognbaneassistent" genaktiveres, hvis forholdene tillader det.

ACTIVE DRIVER ASSIST

Placering af komponenter

3

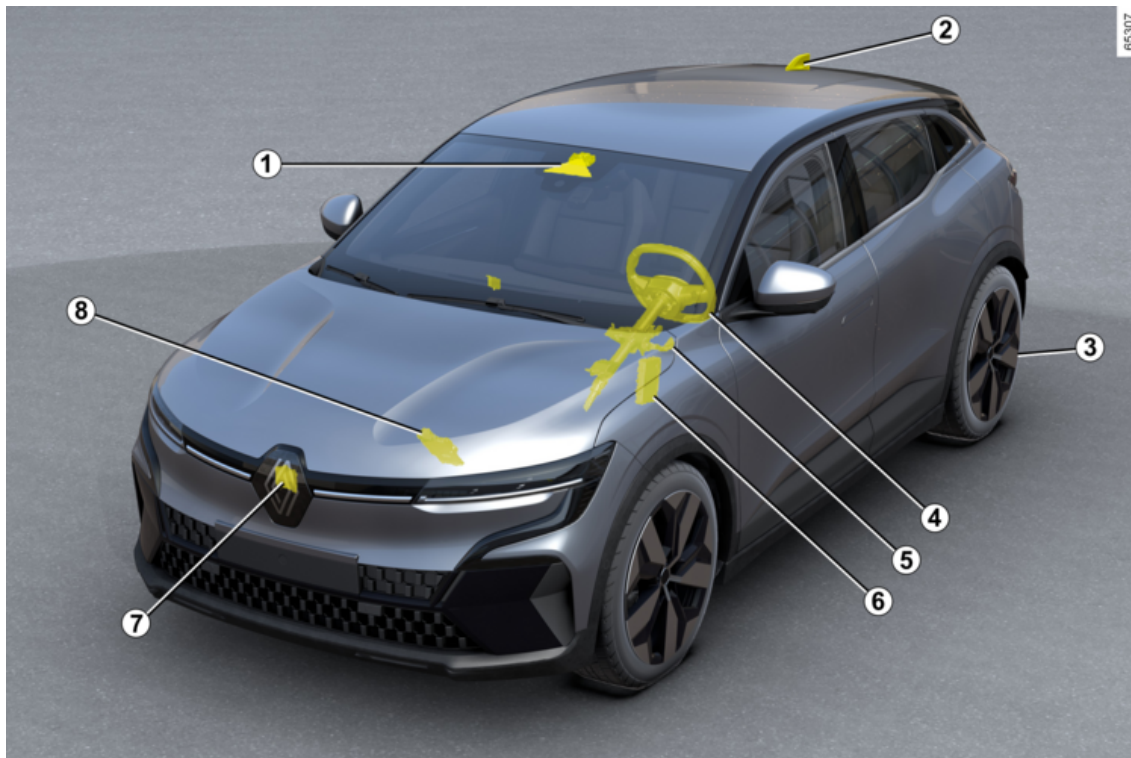

ACTIVE DRIVER ASSIST

1 Kamera

Registrerer markeringer på jorden og positionen af køretøjer i de forskellige vognbaner.

Den modtager information fra radaren 7 og sammenfletter dem med sine egne oplysninger for at bestemme køretøjets bane og hastighed (acceleration/bremsning). Blandt andet styrer den systemets aktiverings-/deaktiveringsparametre (døråbning, status osv.).

Afhængigt af køretøjet behandler det information for at detektere tilstedeværelsen af førerens hænder på rattet. Kontrollér, at forruden ikke er tildækket (af snavs, mudder, sne osv.).

2 Antenne og kort

(afhængigt af land og abonnement) Vejkort og visse kørselsforhold (rundkørsel og sving) downloades i henhold til køretøjets rejse. Systemet kan forudse nedbremsning efter en ændring af hastighedsbegrænsningen, som angivet på skilte, afhængigt af de parametre, som føreren har valgt.

Systemet kan også justere køretøjets hastighed, når du nærmer dig et skarpt sving eller en rundkørsel.

3 Servoparkeringsbremse

Hvis køretøjet er standset under bestemte forhold.

4 Multifunktionssensor

Afhængigt af køretøjet registrerer den hænder på rattet.

5 Servostyring

Den betjener forhjulene til at styre køretøjets bane i henhold til de oplysninger, der transmitteres af computeren 1.

6 Motorcomputer

Den styrer og dirigerer motoren til at udføre den ønskede acceleration.

7 Radar

Beregner afstanden mellem dit køretøj og køretøjet foran.

Systemets maksimale rækkevidde er ca. 150 meter. Den kan variere afhængigt af vejforholdene (terrænhøjde, vejrforhold osv.)

Sørg for, at radarområdet ikke er dækket til (snavs, mudder, sne, en dårligt monteret nummerplade foran), stødt, modificeret (herunder maling) eller skjult af tilbehør monteret på forsiden af køretøjet (på kølergitteret eller logoet osv.).

8 Aktiv styring af køretøjet

Dette system giver oplysninger om køretøjets dynamik til computeren 1 (hastighed, tværacceleration osv.) og indvirker på bremsesystemet for at kontrollere nedbremsning og holde køretøjet standset.



Radarens og kameraets zoner skal holdes rene og må ikke ændres, for at systemet skal kunne fungere korrekt.

ACTIVE DRIVER ASSIST

Betjeninger

3

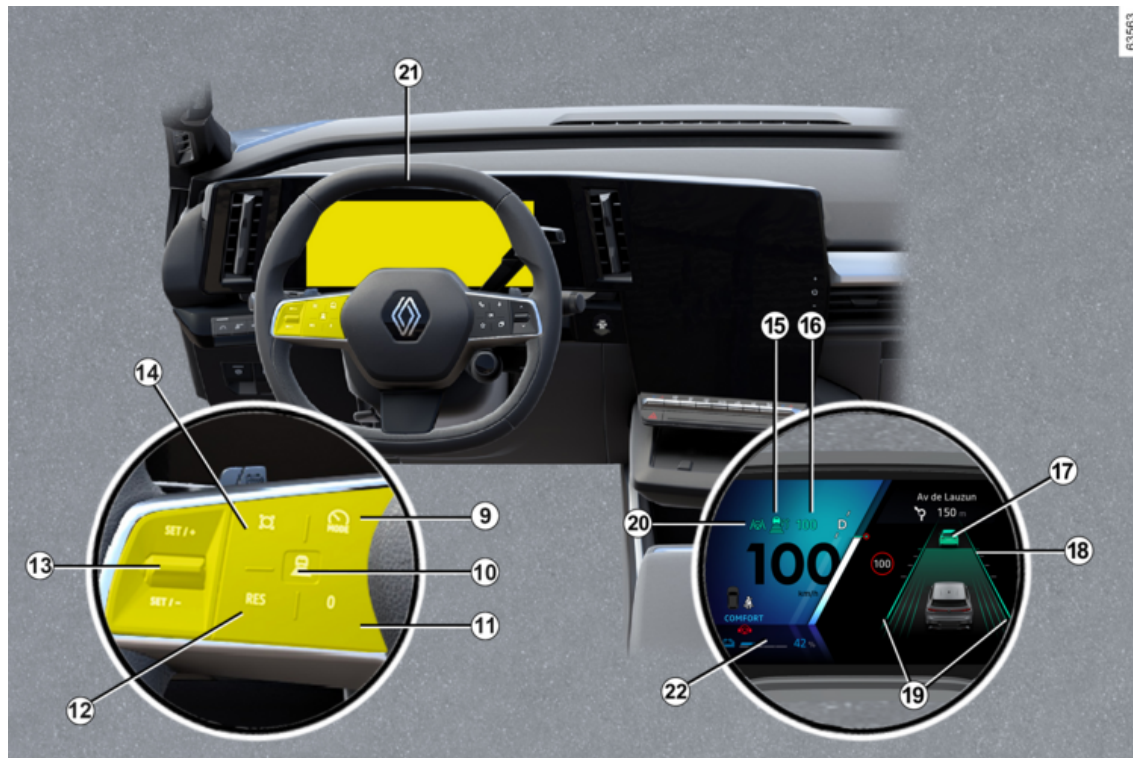

ACTIVE DRIVER ASSIST

9. Kontakt til valg/fravalg af kørehjælpemidler, afhængigt af køretøjet:

- Active driver assist
- Automatisk fartpilot.
- fartbegrænsning
- OFF.

10. Indstillinger for sikkerhedsafstand

11. Sætter funktionen til standby (og gemmer den begrænsede hastighed) (0).

12. Genkald den gemte kørsels-hastighed (RES).

13.

- Opad: aktiverer, øger fartpilothastigheden eller lagrer den aktuelle hastighed (SET/+).
- Nedad: aktiverer, sænker hastigheden eller gemmer den aktuelle hastighed (SET/-).

14. Popup-knap (afhængigt af køretøjet): Tilpasser hastighedsværdien til den registrerede hastighedsbe-

grænsning  → 227

Hvis tilstanden "OFF" er valgt, får motoren slukkes, aktiveres funktionen "Hastighedsbegrænser" som standard, næste gang køretøjet startes.

Display på instrumentbrættet

15. Kontrollampe for Stop and Go-

fartpilot .

16. Gemt fartpilothastighed.

17. Forankørende køretøj.

18. Gemt sikker afstand

19. Venstre og højre linjeindikatorer

20. "Vognbanecentreringsfunk-

tion", kontrollampe .

Rat 21

Føreren skal altid holde hænderne på rattet.

Hvis føreren drejer rattet med tilstrækkelig kraft, afbrydes funktionen "Vognbanecentrering", så føreren igen kan kontrollere køretøjet.

Under visse forhold (skarpe sving osv.) kan der udløses en vibration på rattet for at advare føreren om, at genvinde kontrol over køretøjet.

Hvis føreren ikke håndterer rattet (der ikke registreres hænder), deaktiveres funktionen "Vognbanecentrering" efter flere synlige og hørbar advarsler.

Aktivering/deaktivering af funktionen "Active driver assist"

Aktivering af funktionen



For at aktivere funktionen skal du trykke på kontakten **9** så mange gange som nødvendigt for at aktivere den.

Kontrollampen **20**  vises i gråt på instrumentbrættet.

Tryk derefter ratbetjeningen **13** opad (SET/+) eller nedad (SET/-).

"Active driver assist", som består af den automatiske fartpilot Stop and

ACTIVE DRIVER ASSIST

Go og funktionen "Vognbanecentrering", aktiveres derefter.

Den grønne kontrollampe **20**  og venstre og højre linjeindikatorer **19** vises i instrumentpanelet for at bekræfte, at funktionen er aktiveret, og dit køretøj dirigeres til midten af vognbanen.

Du kan til enhver tid afbryde funktionen "Vognbanecentrering" ved at bevæge kraftigt rattet til den ene side. Så snart du ikke længere drejer rattet, genaktiveres funktionen "Vognbanecentrering".

Bemærk: Du skal holde hænderne på rattet, når du bruger funktionen "Vognbanecentrering". Du må under ingen omstændigheder fjerne hænderne fra rattet.

Deaktivering af funktionen

Tryk på kontakten **9**. Deaktivering af funktionen bekræftes ved, at advar-

selslampen **20**  og højre og venstre linjeindikatorer **19** forsvinder fra instrumentpanelet.

Bemærk: Hvis funktionen ""Vognbaneassistent tidligere var aktiveret, og betingelserne tillader det, genaktiveres den automatisk.



Du afslutter kørselshjælp ved at trykke på kontakten **9** så mange gange som nødvendigt, indtil du når OFF. Meddelelsen "Kørselshjælp deaktiveret" vises på instrumentbrættet.

I dette tilfælde aktiveres funktionen "Hastighedsbegrænser", næste gang motoren startes, og venter på, at en hastighedsgrænse gemmes.

Justering af positionen i vognbanen

(afhængigt af køretøjet)

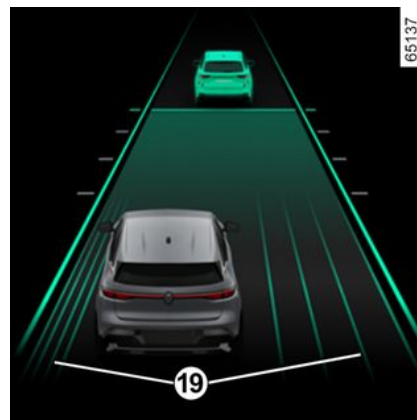

Hvis du vil aktivere positionen i vognbanen, skal funktionen "Vognbanecentrering" være i indstillingstilstand, den grønne kontrollampe **20** skal vises på instrumentbrættet, og køretøjets hastighed skal være under 50 km/t.

Under disse forhold kan du justere din position i banen ved at dreje rattet lidt til højre eller venstre, så køretøjet skifter til den valgte side, uden at funktionen "Vognbanecentrering" deaktiveres.

Så snart din forskydning er mindst ca. 15 cm fra midten af banen, uden at køretøjet nærmer sig mindre end ca. 30 cm fra kanten af banen, har du ca. 10 sekunder til at justere for-

ACTIVE DRIVER ASSIST

skydningen præcist. Køretøjet forbliver derefter i forskudt position, når du holder op med at anstrenge dig for at dreje rattet. Linjerne **19** angiver den anvendte forskydning.

For at komme tilbage til midten af vognbanen skal du dreje rattet en smule i modsat retning og derefter stoppe med at prøve, når køretøjet er nået til midten.

Under visse forhold (f.eks. sving, hastighed) kan køretøjet blive centreret igen automatisk.

"Vognbanecentreringsfunktion" på standby

Funktionen "Vognbanecentrering" sættes automatisk på standby i følgende tilfælde:

- systemet registrerer ikke længere linjerne, eller der registreres kun én linje i din vognbane.
- vejbanen er for smal eller for bred
- Systemet registrerer ingen hænder på rattet;
- under nogle kørselsforhold (rundkørsel, kryds, bøjningen er for skarp osv.);
- køretøjets hastighed er højere end ca. 160 km/t eller 180 km/t, afhængigt af køretøjet.

- køretøjets hastighed er lavere end ca. 45 km/t, og der er ikke noget forankørende køretøj;
- køretøjet krydser en linje;
- systemet afbrydes midlertidigt (f.eks.: kamera tildækket af snavs, mudder, sne, kondens osv.).

Visse handlinger, der udføres af føreren, vil også afbryde "vognbanecentreringsfunktionen":

- Aktivering af indikatorerne
- drej rattet med tilstrækkelig nok kraft.

Funktionen bekræftes til at være på standby ved tilstedeværelsen af den

grå kontrollampe **20**  og venstre og højre linjeindikatorer **19** på instrumentbrættet.



Vigtigt: Du skal altid holde fødderne i nærheden af pedalerne og dine hænder på rattet for at være forberedt på en hvilken som helst situation.

Når betingelserne er opfyldt, dirigerer funktionen igen køretøjet i vogn-

banen. Kontrollampen **20**  og venstre og højre linjeindikatorer **19**

vises med grønt i instrumentpanelet.



Du kan når som helst påvirke **køretøjets bane** ved at dreje rattet.

3

"Hold hænder på rattet"-advarsel



Når "vognbanecentreringsfunktionen" ikke længere registrerer dine hænder på rattet, vil flere advarsel-niveauer blive udløst:

- **Efter 15 sekunder** vises meddelelsen "Hold hænder på rattet" i gult på instrumentpanelet.

ACTIVE DRIVER ASSIST

– Hvis føreren efter ca. 35 sekunder ikke lægger hænderne på rattet, efter at advarslen vises, lyder der konstant en hørbar advarsel. Bremserne aktiveres derefter kortvarigt gentagne gange for at informere føreren om at genvinde kontrollen over køretøjet ved at sætte hænderne på rattet. Hvis føreren ikke svarer, aktiverer "Active driver assist" katastrofeblinket og bremser køretøjet, indtil det stopper helt.

 Føreren kan til enhver tid afbryde denne manøvre ved at placere hænderne på rattet, bremse eller deaktivere "Active driver assist".

– Når køretøjet er standset, aktiveres den elektroniske parkeringsbremse automatisk, havariblinkene forbliver tændt, kontrollampen **22**

 slukker, og meddelelsen "Bane centrering deaktiveret" vises på instrumentbrættet for at informere dig.

 På de første to alarmniveauer, hvor systemet igen registrerer tilstedeværelsen af førerens hænder på rattet, stopper systemet advarslerne. Funktionen fortsætter med at lede køretøjet i vognbanen.

Bemærk: I nogle situationer kan funktionen "Vognbanecentrering" ikke længere registrere dine hænder på rattet og kan derfor afgive en advarsel:

- Føreren holder meget let på rattet
- Føreren har handsker på.
- ...



Advarsel vedrørende den multifunktionelle sensor: Montering af tilbehør på rattet er forbudt (beskyttelsesdæksel osv.).

Hvis der er tale om et skarpt sving

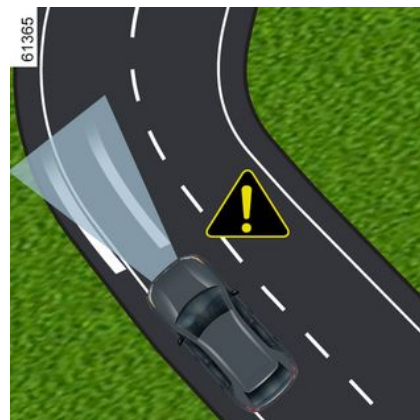

Hvis der er tale om et skarpt sving, vil funktionen til sidegående opretholdelse – afhængigt af køretøjets hastighed – være begrænset og kræve, at føreren øjeblikkeligt skal overtage rattet, så køretøjet forbliver i vognbanen.

Hvis føreren ikke griber ind, udløser funktionen vibrationer i rattet for at signalere, at køretøjet er ved at køre hen over en linje, og at føreren øjeblikkeligt skal handle.

Kontrollampen **20**  og venstre eller højre linjeindikatorer **19** vises i rødt i instrumentpanelet.

ACTIVE DRIVER ASSIST

Hvis køretøjet overskrider en linje helt og bevæger sig ud af sin vognbane, eller hvis svinget er for skarpt, sættes funktionen "Vognbanecentrering" på standby.

Funktionen bekræftes til at være på standby ved tilstedeværelsen af den

grå kontrollampe **20**  og venstre og højre linjeindikatorer **19** på instrumentbrættet.



Funktionen "Vognbanecentrering" kan ikke hjælpe føreren i forbindelse med en rundkørsel eller et kryds og kan automatisk skifte til standby.

Føreren skal under alle omstændigheder altid dreje rattet for at styre køreretningen under disse kørselsforhold.

Funktionsfejl

Hvis der registreres en funktionsfejl i funktionen "Vognbanecentrering", vises meddelelsen "Køreassist. ikke tilgængelig" eller "Køreassist. kontrolleres" på instrumentbrættet, og funktionen deaktiveres.

Kontakt en autoriseret forhandler.

Bemærk



"Active driver assist" er en ekstra kørselshjælp. Den kan under ingen omstændigheder erstatte førerens ansvar for at overholde hastighedsgrænserne og sikkerhedsafstandene og at være årvågen.

Føreren skal altid have fuld kontrol over køretøjet.

Føreren skal altid tilpasse sin køreretning og hastighed afhængigt af omgivelserne og kørselsforholdene, uanset indikationer fra systemet.

Med undtagelse af strækninger, der er afgrænsede, og skilte med hastighedsbegrænsning inden for systemets registreringskapacitet registreres skilteoplysningerne (lyskryds, andre trafikskilte, fodgængeroverskæringer osv.) ikke af systemet. De udløser ikke nogen advarsler eller reaktioner fra systemet.

"Active driver assist" bruger funktionerne "Stop and Go automatiske fartpilot" og "Vognbanecentrering". Systemet må under ingen omstændigheder anses som kontrol mod forhindringer eller et system, der skal forhindre sammenstød.

Brug kun "Active driver assist" uden for byområder på brede veje med synlige linjer.

Den må ikke anvendes ved kørsel i tæt trafik, på snoede eller glatte vejbaner (isslag, akvaplaning, grusveje) eller i dårligt vejr (tåge, regn, sidevind osv.).

Der kan herved opstå risiko for uheld.

Indgreb/reparationer på systemet

- I tilfælde af kollision kan radar- og/eller kamerajusteringen ændre sig, og funktionen kan efterfølgende være påvirket. Deaktiver systemet, og kontakt et autoriseret værksted.
- Arbejde i nærheden af radaren og/eller kameraet (udskiftninger, reparationer, forrudeændringer, lakering osv.) skal udføres af en uddannet fagmand.

Kun et autoriseret værksted er kvalificeret til at foretage indgreb i systemet.



Deaktivering af systemet

Du skal deaktivere systemet, hvis

- køretøjet befinder sig på en snoet vej;
- køretøjet bugseres (starthjælp);
- køretøjet trækker en anhænger eller campingvogn
- køretøjet køres i en tunnel eller i nærheden af en metalkonstruktioner
- køretøjet ankommer til et betalingsanlæg, et område med vejarbejde eller en smal vejbane
- køretøjet køres op eller ned ad en meget stejl skråning
- synligheden er dårlig (skarp sol, tåge osv.).
- vejrforholdene er dårlige (regn, sne, sidevind, osv.).
- køretøjet køres på en glat vejbane (regn, sne, grus osv.).
- Kameraområdet er blevet beskadiget (f.eks. indvendigt eller udvendigt forrudeområde); forruden er revnet eller forvrænget.
- radarområdet er blevet beskadiget (stød osv.);
- Rattets overflade er beskadiget eller fugtig.

Hvis systemet opfører sig unormalt, skal du deaktivere det og kontakte et autoriseret værksted.



Visse forhold kan forstyrre eller forringe systemets drift, såsom:

- tildækning af forruden eller radarområdet (af snavs, is, sne, kondens osv.) Kontrollér regelmæssigt renheden og tilstanden af forruden, forrudeviskerbladene og den forreste kofanger.
- et kompliceret miljø (tunnel, osv.)
- dårlige vejrforhold (sne, stærk regn, hagl, isslag osv.);
- dårlig sigtbarhed (om natten, tåge, osv.)
- dårlig kontrast mellem køretøjet foran og det omkringliggende område, (f.eks. hvidt køretøj i sneområde osv.)
- blænding (skærende sol, lys fra modkørende køretøjer, osv.);
- snæver, snoet eller bakket vej (skarpe sving osv.);
- Tjærelinjerne registreret som en linje af systemet.
- indsnævring/udvidelse af vejbaner
- vejafmærkningerne er flere (vejarbejde osv.), vanskelige at skelne eller uregelmæssige (f.eks. linjerne er delvis eller meget falmede, linjerne ligger for langt fra hinanden, ujævn vejbelægning osv.)
- vejskilte, der ikke omfatter en pil, der er placeret i en motorvejsafkørsel;
- et område med lav forbindelse, der gør det umuligt at geolokalisere køretøjet, eller kort, der ikke er opdaterede;
- et køretøj med en betydelig hastighedsforskel,
- brug af måtter, der ikke passer til køretøjet. I førersiden må der kun anvendes måtter, der er tilpasset bilen, og som fastgøres med de forud installerede elementer. Kontrollér regelmæssigt, at de sidder godt fast. Der må ikke lægges flere måtter oven på hinanden. **Risiko for at pedalerne sætter sig fast.**

I disse tilfælde:

- **Risiko for utilsigtet opbremsning eller acceleration.**
- **Risiko for utilsigtet og forkert korrigering eller manglende korrigering af kørselsretningen.**

Mange uforudsete situationer kan påvirke systemets funktion. Visse genstande eller køretøjer, der kan optræde i kameraets eller radarens registreringsområde, kan fortolkes forkert af systemet, hvilket muligvis kan medføre uhenigtsmæssig acceleration eller opbremsning.

Du bør altid være opmærksom på pludseligt opstående hændelser, som kan forekomme under kørslen. Hold altid køretøjet under kontrol ved at holde fødderne i nærheden af pedalerne og hænderne på rattet, så du er klar til at handle i enhver situation.

PARKERINGSHJÆLP

Bakkamera

Handling



Når køretøjet sættes i bakgear, sender kameraet **1**, der er placeret bag på køretøjet, et billede af området bag køretøjet til multimediedisplayet **2**, fulgt af tre styrelinjer **3**, **4** eller **5** (faste, bevægelige og styrelinjer til anhænger).

Dette system anvender styrelinjer til funktionen (bevægelig til banen og fast til afstanden). Når den røde zone nås, kan du ved hjælp af visningen af kofangeren parkere helt nøjagtigt.



Faste styrelinjer **3**

Den faste profil indeholder farveangivelserne **A**, **B** og **C**, der viser afstanden bag køretøjet:

- **A** (rød) ved ca. 30 centimeter fra køretøjet.
- **B** (gul) ved ca. 70 centimeter fra køretøjet;
- **C** (grøn) ved ca. 150 centimeter fra køretøjet.

Denne profil forbliver fast, og angiver bilens retningsstabilitet, hvis hjulene er på linje med bilen.

Bevægelige styrelinjer **4**

Dette vises med blå på multimedieskærmen **2**. Den viser bilens retningsstabilitet iht. rattets position.

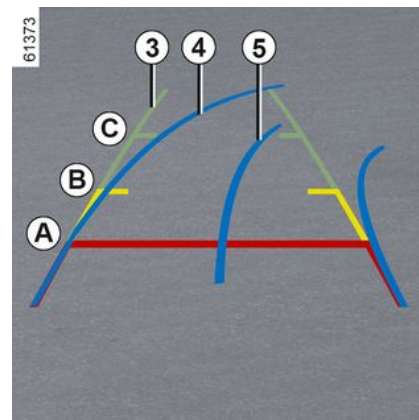

Styrelinjer til anhænger **5**

Dette vises med blå på multimedieskærmen **2**. Denne viser anhængere-rens retningsstabilitet iht. rattets position. Det gør det muligt for føreren at positionere anhængertrækket så tæt på anhængerens knop som muligt.

« Trailer visning »

Hvis en anhænger er tilsluttet, skal du trykke på menuen "Kamera" i "Bil"-menuen på multimedieskærmen **2**, mens du er i fremadgående gear, for at få kameraet **1** til at sende et billede af omgivelserne bagfra i ca. 30 sekunder.

PARKERINGSHJÆLP

Indstillinger



Når bakgearet er indkoblet, skal du trykke på knappen "Indstillinger" på multimedieskærmen **2**, for at tilføje eller fjerne hjælpelinjerne og justere kamerabilledets indstillinger (lysstyrke, kontrast osv.).

Der henvises til multimedievejledningen for flere oplysninger.



Kontrollér, at kameraet ikke er tildækket (vejsnavs, mudder, sne, kondens e.l.).

"Zoom auto"-funktion

Hvis der registreres en forhindring bag køretøjet, skifter funktionen "Zoom auto" det aktuelle display til et øvre bakkamera.

Se multimedievejledningen for at aktivere/deaktivere funktionen "Zoom auto".



Skærmen viser et spejlvendt billede som i et bakspejl.

Profilerne er en repræsentation, der er projiceret på en plan overflade. Disse oplysninger skal ikke tages i betragtning, når de overlapper en lodret genstand eller en genstand på jorden.

Genstandene, der vises på instrumentbrættet, kan være deformationeret.

Ved for kraftig belysning (sne, bilen i solen osv.) kan kameraets udsyn blive forstyrret.

Hvis bagagerummet er åbent eller ikke korrekt lukket, vises meddelelsen "Bagagerum åbent".

Funktionsfejl

Hvis systemet registrerer en funktionsfejl, vises der midlertidigt en sort skærm på multimedieskærmen **2**, når der skiftes til bakgear.

Dette kan skyldes, at en fejl påvirker kameraet eller skærmen (klarhed, fast billede, forsinket kommunikation osv.).

Hvis den midlertidige visning af den sorte skærm forbliver sådan, skal du kontakte et autoriseret værksted.



Denne funktion er en ekstra hjælp. Den kan således i intet tilfælde erstatte den årvågenhed eller det ansvar, som vognens fører bør udvise. Føreren bør altid være klar til pludseligt opstående situationer, som kan forekomme under kørslen: Hold derfor vågent øje med børn, dyr, barnevogne, cykler, sten, stolper m.v., som befinder sig i vognens blinde vinkel.

PARKERINGSHJÆLP

Forskel mellem den anslåede afstand og den faktiske afstand

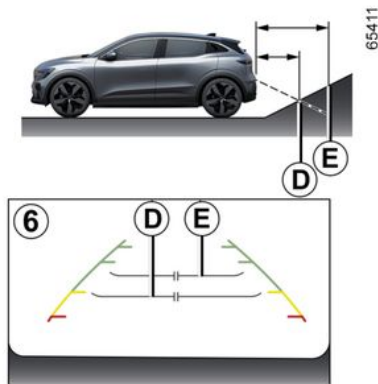

Baglænskørsel op af en stejl skråning

De faste retningslinjer **6** viser afstandene som tættere på, end de rent faktisk er.

Genstandene på skærmen er rent faktisk længere væk på skråningen.

Hvis skærmen f.eks. viser en genstand ved **D**, er den faktiske afstand til genstanden ved **E**.

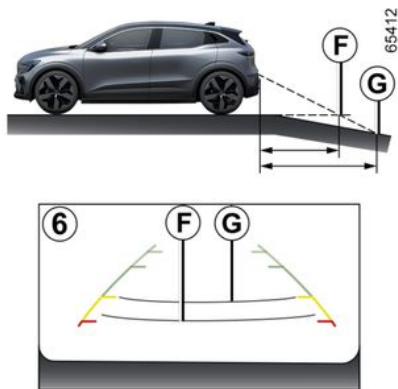

Baglænskørsel ned af en stejl skråning

De faste retningslinjer **6** viser afstandene som længere væk, end de rent faktisk er.

Derfor er genstandene vist på skærmen faktisk tættere på skråningen.

Hvis skærmen f.eks. viser en genstand ved **G**, er den faktiske afstand til genstanden ved **F**.

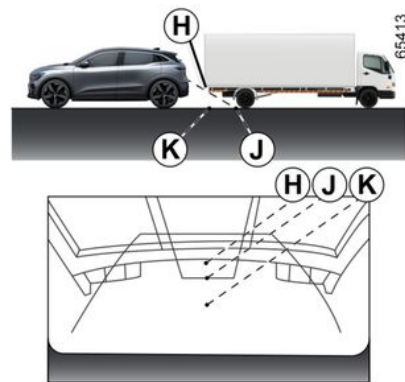

Baglænskørsel mod en fremspringende genstand

Position **H** virker længere væk end position **J** på skærmen. Men position **H** er ved den samme afstand som position **K**.

Kørselsretningen, som er angivet af de faste og de bevægelige retningslinjer, tager ikke højde for genstandens højde. Så der er risiko for, at køretøjet kan kollidere med genstanden, når der bakkes mod positionen **K**.

PARKERINGSHJÆLP

360°-kamera

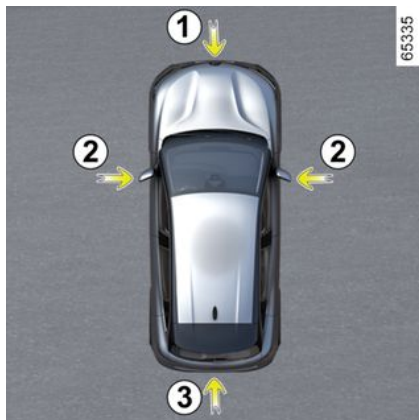

Ved at bruge information fra kamera **1, 2 og 3** placeret i forkofangeren, sidespejlene og på bagklappen samt ultralydsdetektorer **4** placeret i køretøjets stødfangere, hjælper funktionen ved vanskelige manøvrer (f.eks. parkering) ved at vise køretøjets omgivelser.

Bemærk: Sørg for, at kameraerne ikke er dækket til (af snavs, mudder, sne, kondensation osv.).

Handling

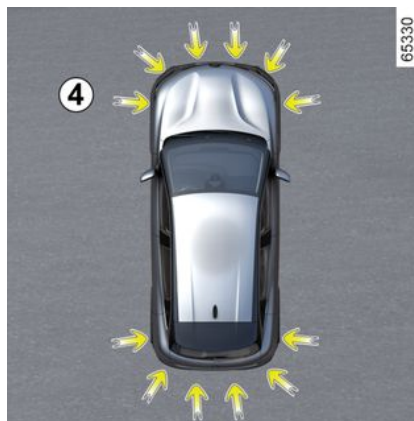

Kameraerne sender flere separate visninger til multimedieskærmen **5**. De giver dig mulighed for at se køretøjets omgivelser:

- forfra (ved hjælp af kameraet **1**): standardvisning foran og panoramisk frontvisning.
- bagfra (ved hjælp af kameraet **3**): standard bakvisning og panoramisk visning foran.



- Fugleperspektiv (ved hjælp af kameraerne **1, 2 og 3**): standard fugleperspektiv og pop-op-fugleperspektiv (når der registreres en forhindring).
 - Sidevisning (ved hjælp af kamera **2**): forrest fra siden og bagfra.
 - 3D-visning.
 - anhängervisning.
- Ultralydsdetektoreren registrerer forhindringer foran, bagved og (afhængigt af køretøjet) på siden af køretøjet.

PARKERINGSHJÆLP

Frontkamera 1



Frontkameraets visning vises på multimedieskærmen 5.



Denne funktion er en ekstra hjælp. Den kan således i intet tilfælde erstatte den årvågenhed eller det ansvar, som vognens fører bør udvise. Føreren bør altid være klar til pludseligt opstående situationer, som kan forekomme under kørslen: Hold derfor vågent øje med børn, dyr, barnevogne, cykler, sten, stolper m.v., som befinder sig i vognens blinde vinkel.

Bakkamera 3



Bakkameraets visning vises på multimedieskærmen 5.



Til visning bagfra viser multimedieskærmen 5 et omvendt billede af visningen bagfra som man ser det i et bakspejl.

PARKERINGSHJÆLP



Forfra eller bagfra: Ved manøvrering på en skråning kan de viste objekter på multimedieskærmen være tættere på eller længere væk, end de ser ud til.

Du skal tage højde for dette, når du bedømmer afstanden inden en manøvrering.

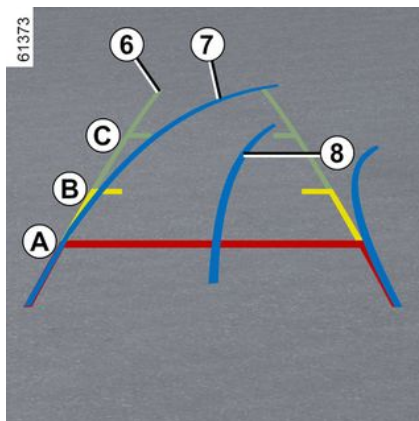

Visningen "forfra" eller "bagfra", som sendes til multimedieskærmen **5**, vises med en, to eller tre styrelinjer **6**, **7** og **8**.

Dette system anvendes først ved hjælp af en eller flere målere (mobil og anhænger til retning og fast til afstand).

Faste retningslinier 6

Den faste profil indeholder farveangivelserne **A**, **B** og **C**, der viser afstanden bag køretøjet:

- **A** (rød) ved ca. 30 centimeter fra køretøjet.
- **B** (gul) ved ca. 70 centimeter fra køretøjet;
- **C** (grøn) ved ca. 150 centimeter fra køretøjet.

Bevægelige styrelinjer 7

Dette vises med blå på multimedieskærmen **5**. Den viser køretøjets retning i henhold til rattets position både forfra og bagfra.

Styrelinje til anhænger 8

Dette vises med blå på multimedieskærmen **5**. Denne viser anhængere's retningsstabilitet iht. rattets position.

Det gør det muligt for føreren at positionere anhængertrækket så tæt på anhængere's knop som muligt.



Retningslinjerne foran, bagved og i siden er en repræsentation, der er projiceret på et plant underlag. Disse oplysninger skal ignoreres, når de overlapper en lodret genstand eller en, der er anbragt på jorden.

Genstande, der vises i kanten af multimedieskærmen, kan fremstå forvrængede.

Ved for kraftig belysning (sne, bilen i solen osv.) kan kameraets udsyn blive forstyrret.



I den kombinerede repræsentation fra kameraerne:

- Forhøjede objekter (fortov, køretøj osv.) kan forekomme forvrængede i fugleperspektivet.
- Objekter oven på køretøjet vises ikke.

PARKERINGSHJÆLP

Frontkamera i førersiden 2

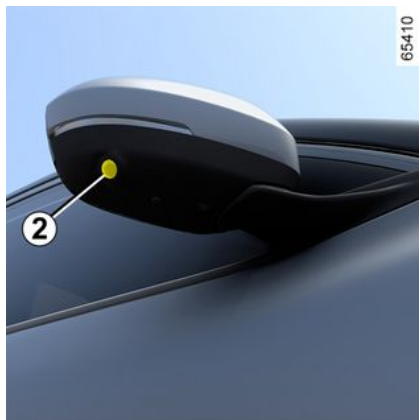

Kamera **2**, der er monteret i sidespejlet, sender en sidevisning til multimedieskærmen **5**.

Afhængigt af køretøjet kan du bruge multimedieskærmen til at ændre fugleperspektivet til forrest fra siden. Der henvises til multimedievejledningen for flere oplysninger.

Fugleperspektiv

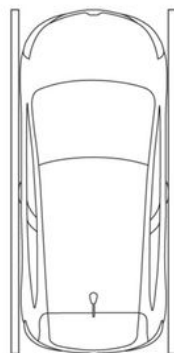

Fugleperspektivet er en kombineret repræsentation fra kamera **1**, **2** og **3**. Det viser en visning af toppen af køretøjet og dets omgivelser.

Dette kan bruges til at bekræfte en visning af køretøjets position i forhold til dets umiddelbare omgivelser (foran, bagved og i siden).

56966



I funktionen "fugleperspektiv" er de viste objekter på multimedieskærmen faktisk længere væk, end de ser ud til.

Du skal tage højde for dette, når du bedømmer afstanden inden en manøvrering.

3

Sidevisninger



Ved at trykke på den dedikerede knap **9** på multimedieskærmen får du en visning, der kombinerer fugleperspektiv og to sidevisninger.

PARKERINGSHJÆLP

Panoramisk visning foran eller panoramisk visning bagfra



På multimedieskærmen skal du trykke på den dedikerede knap **10** for at få en panoramisk visning forfra.

Når bakgearet aktiveres, erstattes panoramisk visning foran af en panoramisk visning bagfra.

Bemærk: Visningen forfra eller bagfra varierer afhængigt af rattets vinkel for at forbedre førerens udsyn.

3D-visning

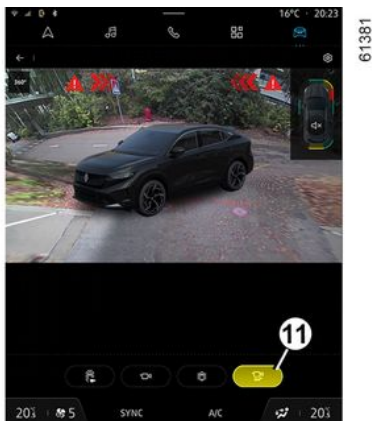

Ved at trykke på den dedikerede knap **11** på multimedieskærmen får du en 3D-visning, der giver dig mulighed for at se køretøjet og dets omgivelser i tre dimensioner.

"Anhængervisning"



Hvis en anhænger er tilsluttet, skal du i fremadgående gear trykke på menuen "360°-kamera" fra menuen "Køretøj" på multimedieskærmen **5** for at gøre det muligt for kameraet **3** at sende et billede af det omgivende område i ca. 30 sekunder.

PARKERINGSHJÆLP

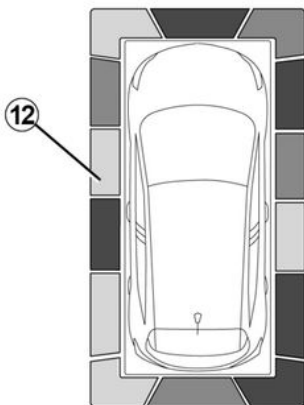

45790

Når "360°-kamera"-systemet vises på multimedieskærmen, kan du ændre visningerne (f.eks. udskifte visning bagfra med panoramisk visning bagfra).

Registrering af forhindringer

Mens systemet aktiveres, og funktionen "Parkeringshjælp" registrerer en eller flere forhindringer rundt om køretøjet, kan indikatoren **12** vises på de forskellige visninger:

Ud over lydalarmen viser disse indikatorer afstanden til forhindringer i nærheden via forskellige farver:

- grøn: Forhindring mellem ca. 50 og 70 cm

- gul: Forhindring mellem ca. 30 og 50 cm
- rød: Forhindring inden ca. for 30 cm.

Disse indikatorer viser også den placering, hvor forhindringerne er blevet registreret, som angivet af deres position i forhold til "køretøj"-symbolet.

For yderligere oplysninger → 284.

Funktionen "Automatisk zoom"

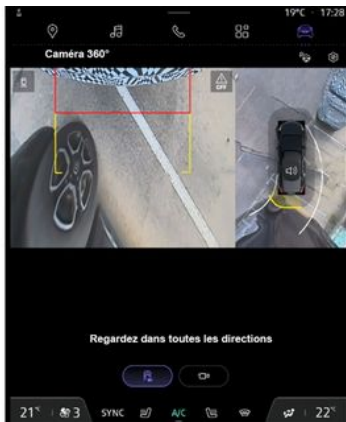

62464

Hvis der registreres en forhindring i nærheden af køretøjets for- eller bagende, skifter funktionen "Zoom auto" den nuværende visning til en specifik visning (øverst, foran eller bagfra).

Se multimedievejledningen for at aktivere eller deaktivere funktionen "Zoom auto".

Aktivering/deaktivering



65265

Automatiske funktion

Mens køretøjet er standset, og motoren kører, aktiveres automatisk tilstand, når bakgearet er valgt. Visningen bagfra og fugleperspektiv vises på multimedieskærmen **5**.

Når der hurtigt skiftes fra bakgear til et fremadgående gear, skifter visningen bagfra og fugleperspektiv til visningen forfra og fugleperspektiv på multimedieskærmen **5**.

Den automatiske funktion er deaktiveret:

PARKERINGSHJÆLP

- efter ca. tre sekunder, når der skiftes fra bakgear til position N eller P;
- efter ca. tre minutter, hvis køretøjet kører frem eller tilbage (f.eks. udførelse af en manøvre), før gearvælgeren flyttes til position N eller P;
- når køretøjets hastighed fremad overstiger 10 km/t.

Manuel funktion

Du aktiverer den manuelle funktion, når køretøjet holder stille, og motoren er tændt, ved fra tilstanden "Køretøj" på din multimedieskærm **5** at trykke på menuen "360°-kamera", og visningen forfra og fugleperspektiv vises på multimedieskærmen.

Manuel funktion deaktiveret:

- når køretøjets hastighed fremad når 10 km/t.
- når gearvælgeren ikke har været brugt i ca. tre minutter.



- Brug ikke denne funktion, mens sidespejlene er i foldet position.

- Sørg for, at bagagerumsdøren er korrekt lukket, inden du bruger funktionen.
- Placer ikke genstande på eller foran kameraerne.

Forskel mellem den anslåede afstand og den faktiske afstand

Kørsel (fremad eller baglæns) mod en stejl opadgående skråning

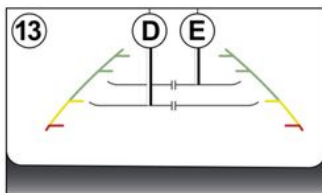

De faste retningslinjer **13** viser afstandene som tættere på, end de rent faktisk er.

Genstandene på skærmen er rent faktisk længere væk på skråningen.

Hvis skærmen f.eks. viser en genstand ved **D**, er den faktiske afstand til genstanden ved **E**.

Kørsel (fremad eller baglæns) mod en stejl nedadgående skråning

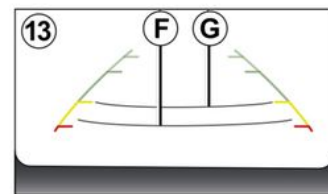
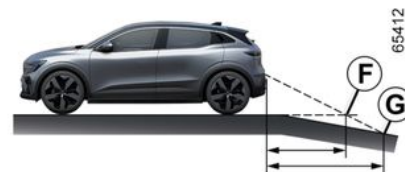

De faste retningslinjer **13** viser afstandene som længere væk, end de rent faktisk er.

Derfor er genstandene vist på skærmen faktisk tættere på skråningen.

Hvis skærmen f.eks. viser en genstand ved **G**, er den faktiske afstand til genstanden ved **F**.

PARKERINGSHJÆLP

Kørsel (fremad eller baglæns) mod en fremspringende genstand

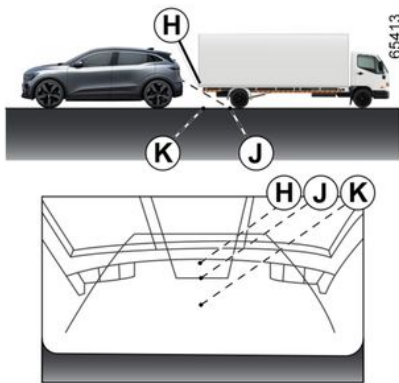

Position **H** virker længere væk end position **J** på skærmen. Men position **H** er ved den samme afstand som position **K**.

Kørselsretningen, som er angivet af de faste og de bevægelige retningslinjer, tager ikke højde for genstandens højde. Der er også risiko for, at køretøjet kan ramme med genstanden, når der bakkes mod positionen **K**.

Begrænsning af systemets funktion

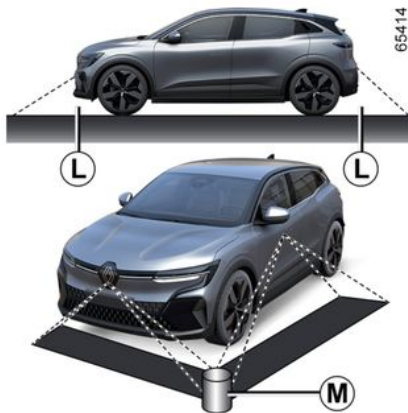

Systemet kan ikke vise genstande i bestemte områder.

I visningen forfra eller bagfra kan systemet ikke bruges til at vise en genstand i området **L**.

I fugleperspektiv kan systemet ikke bruges til at vise en stor genstand i området **M** (nær kanten af det viste område).

Indstilling af display



Når "360°-kamera"-systemet vises på multimedieskærmen, kan du ændre visningerne (f.eks. udskifte visning bagfra med panoramisk visning bagfra).



Af sikkerhedshensyn bør indstillingerne udføres, mens bilen holder stille.

Hvis gearstangen er i positionen R, er følgende visninger tilgængelige:
– Skærm delt mellem visning bagfra/fugleperspektiv

PARKERINGSHJÆLP

eller

- Panoramisk visning bagfra.

eller

- Visninger fra siden/fugleperspektiv (afhængigt af køretøjet).

eller

- 3D-visning (afhængigt af køretøjet).

Når der skiftes fra bakgear til position P, er de tilgængelige visninger:

- skærm delt mellem visning bagfra og fugleperspektiv.

eller

- Panoramisk bagfra (afhængigt af køretøjet).

eller

- Visninger fra siden/fugleperspektiv (afhængigt af køretøjet).

eller

- 3D-visning (afhængigt af køretøjet).

Når der skiftes fra bakgear til position D, er de tilgængelige visninger:

- Skærm delt mellem visning forfra og fugleperspektiv.

eller

- Panoramisk visning foran.

eller

- Sidevisning/fugleperspektiv.

eller

- 3D-visning.

Justering af kamerainstillingerne

Når "360°-kamera"-systemet vises på multimedieskærmen, skal du trykke på knappen "Indstillinger" for at tilføje eller fjerne linjerne og justere kamerabilledets parametre (lysstyrke, kontrast osv.).

Der henvises til multimedievejledningen for flere oplysninger.

Bemærk: Af sikkerhedsmæssige årsager kan visningerne ikke ses i menuen "Indstillinger", mens køretøjet er i bevægelse.

Parkeringshjælp

præsentation

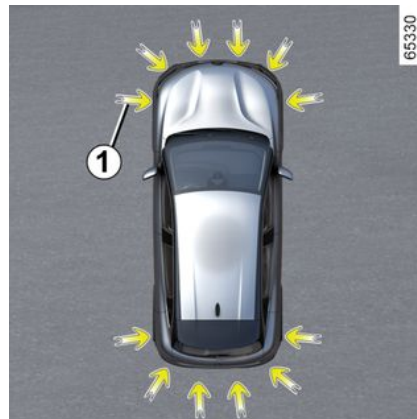

Ultralydssensorer, angivet med pile 1, er monteret i kofangerne for at registrere forhindringer i nærheden af køretøjet.

Funktionen advarer føreren via lyd-signaler og et display, der repræsenterer det område, hvor forhindringen blev registreret.

Afhængigt af udstyret registrerer systemet forhindringer bagved, foran og i siderne af køretøjet.

Parkeringshjælpsystemet aktiveres kun, når vognen kører med en hastighed, der er lavere end cirka 10 km/t.

PARKERINGSHJÆLP

Funktionen tager ikke højde for bugserings- eller transportsystemer, som ikke genkendes af systemet.



Dette system udgør en hjælpefunktion under kørslen.

Funktionen kan i intet tilfælde erstatte den årvågenhed eller det ansvar, som vognens fører bør udvise under bakkingsmanøvrer.

Føreren bør altid være klar til pludseligt opstående situationer, som kan forekomme under kørslen: Hold derfor vågent øje med børn, dyr, barnevogne, cykler, sten, stolper m.v., som befinder sig i vognens blinde vinkel.



I tilfælde af stød på undervognen ved manøvrering (f.eks. kontakt med en stander, høj fortovs kant eller andre objekter på vejen) kan du beskadige bilen (f.eks. bøjning af en aksel). For at undgå enhver risiko bør du få vognen kontrolleret på et autoriseret værksted.

Placering af ultralydssensorerne 1

Sørg for, at området rundt om ultralydssensorerne, der er angivet med pilene **1**, ikke er tildækkede (af snavs, mudder, sne, en dårligt monteret/fæstgjort nummerplade osv.), beskadigede, modificerede (inkl. lakering) eller blokeret af tilbehør, der er monteret på bagsiden eller, afhængigt af køretøjet, på forsiden eller siderne af køretøjet.

Bemærk: På køretøjer udstyret med funktionen "360° kamera" → **276** vises analysen af køretøjets omgivelser (zone **A** og **B**) ikke i "Fugleperspektiv" eller "Set fra siden".

Handling

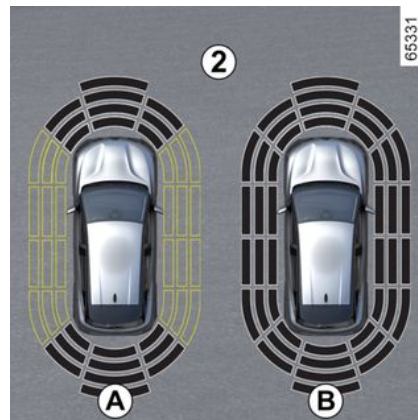

Displayet **2** gør det muligt at se bilens omgivelser med supplerende lys signaler.

Afhængigt af udstyret kan det være nødvendigt at køre et par meter, før sidedetekteringen aktiveres.

Når alle områder har en grå baggrund, er hele området omkring køretøjet overvåget:

- Displayet **A**: analyse af området omkring køretøjet er i gang;
- Displayet **B**: analyse af området omkring køretøjet udført.

Registrering af forhindringer

PARKERINGSHJÆLP

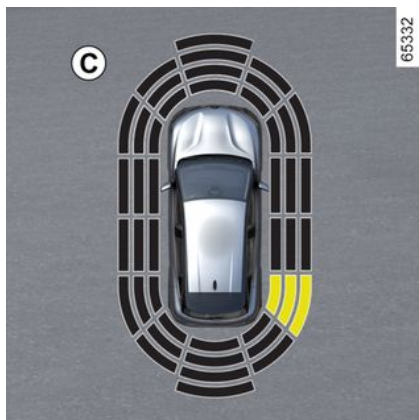

De fleste genstande, der umiddelbart befinder sig foran, bagved eller ved siderne af køretøjet er registreret.

Den hørbare signalfrekvens øges, når køretøjet nærmer sig forhindringen, indtil det bliver til et konstant bip på ca. 20 cm for en forhindring, der registreres på siderne, og ca. 30 cm for en forhindring, der registreres foran eller bagpå.

Det område, hvor forhindringen er registreret, vises (display **C**). Afhængigt af køretøjet vises området i grønt, orange (eller gult afhængigt af køretøjet) eller rødt, afhængigt af nærheden af den registrerede forhindring.



Hvis kørselsretningen ændres under en manøvre, kan signalet for risiko for sammenstød med en forhindring blive forsinket.

Særligt tilfælde af forhindringer registreret på siden

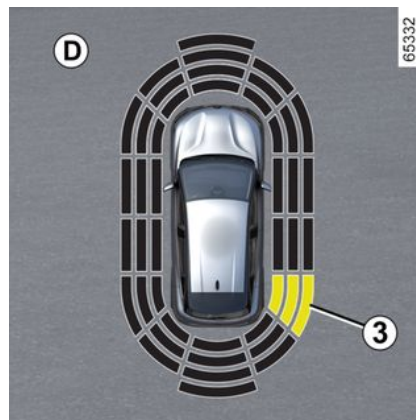

Afhængigt af hjulenes retning bestemmer systemet køretøjets kørselsretning og informerer dig, om der er risiko eller ej for sammenstød med en forhindring **3**, der befinder sig på siden af køretøjet.

Når der registreres en forhindring på siden af køretøjet:

- Hvis der er risiko for sammenstød, øges lydsignalerne, jo tættere køretøjet kommer på forhindringen, indtil de når en konstant lyd. Det område, hvor forhindringen **3** er registreret, vises (display **D**).
- Hvis der ikke er risiko for sammenstød, lyder der intet signal, når køretøjet nærmer sig forhindringen. Afhængigt af køretøjet vises det område, hvor forhindring **3** er blevet registreret, afbrudt.



Hvis kørselsretningen ændres under en manøvre, kan signalet for risiko for sammenstød med en forhindring blive forsinket.

Aktivering/deaktivering

Aktivering/deaktivering fra multimedieskærmen **4**

PARKERINGSHJÆLP



Fra universet "Bil" på din multimedieskærm **4** skal du trykke på menuen "Kørselsassistent" og derefter på fanen "Parkering".

Aktivér eller deaktivér områder, der er dækket af ultralydssensorerne.

Der henvises til multimedievejledningen for flere oplysninger.

Bemærk: Afhængigt af køretøjet kan den bageste detekteringszone ikke deaktiveres.

Automatisk deaktivering af parkeringsafstandskontrol

Systemet deaktiveres:

- når vognens hastighed overstiger ca. 10 km/t;

- Afhængigt af køretøjet, når bilen har været stoppet i mere end cirka fem sekunder, og der registreres en forhindring (f.eks. i tilfælde af kø osv.).
- når du er i position **N** eller **P**
- Når der registreres en betjeningsfejl.

Bemærk: (afhængigt af køretøjet) hvis køretøjet er udstyret med et anhængertræk, der er genkendt af systemet, er det kun funktionen Parkeringshjælp, der er deaktiveret.

Indstillinger



Af sikkerhedshensyn bør indstillingerne udføres, mens bilen holder stille.



Hver gang køretøjet startes, genoptages funktionen med den aktiveringsstatus, der blev gemt, sidste gang motoren blev stoppet.

Justering af indstillinger fra multimedieskærmen **4**



Mens køretøjet holder stille, skal du fra universet "Bil" på din multimedieskærm **4** trykke på menuen "Parkeringssistance".

Der henvises til multimedievejledningen for flere oplysninger.

Deaktivering af systemlyd (afhængigt af køretøjet)

Aktivér eller deaktivér lyden for parkeringsafstandskontrol.

Bemærk: Hvis du dæmper lyden, når du nærmer dig en forhindring, bliver du kun advaret af displayet.

Lydstyrke for parkeringsafstandskontrol

PARKERINGSHJÆLP

Juster lydstyrken i parkeringsassistenten ved hjælp af lydstyrkebøjlen.



Hver gang køretøjet startes, genoptages funktionen med den aktiveringsstatus, der blev gemt, sidste gang motoren blev stoppet.

"P-sensorer kontrolleres" på instrumentbrættet;

– eller systemet ikke afgiver nogen lyd (medmindre det bevidst deaktiveres), eller der ikke vises noget display, når bakgearet er aktiveret.

Kontrollér, at ultralydssensorerne er rene.

Hvis fejlen fortsætter, skal du kontakte et autoriseret værksted.

Særlige tilfælde

Du kan manuelt deaktivere lydalarmer eller, afhængigt af køretøjet, den pågældende registreringszone, hvis:

- bugserings-, transport- eller anhængerudstyr, der ikke er registreret af systemet, befinder sig foran ultralydssensorerne;
- ultralydssensorerne er beskadiget.

Bemærk: selv hvis lyden er dæmpet, fortsætter displayene med at advare dig.

Funktionsfejl

Når systemet registrerer en funktionsfejl:

- der lyder lydsignal i cirka tre sekunder, når bakgearet bliver tilkoblet, sammen med meddelelsen

Gode råd



Når køretøjet kører med en hastighed under ca. 10 km/t, kan visse støjkluder (motorcykler, lastbiler, tryklufbsbor osv.) udløse lydsignaler for parkeringshjælpesystemet.



Indgreb/reparationer på systemet

- I tilfælde af en kollision kan sensorernes sporing ændres, og deres funktion kan blive forringet. Deaktiver funktionen, og kontakt et autoriseret værksted.
- Arbejde i det område, hvor sensorerne sidder (reparationer, udskiftninger osv.), skal udføres af en kvalificeret fagmand.

Kun et autoriseret værksted er kvalificeret til at foretage indgreb i systemet.

Tilfælde af systemfejl

Visse forhold kan forstyrre eller forringe systemets drift, såsom:

- dårlige vejrforhold (regn, sne, hagl, isslag osv.),
- visse typer støj (motorcykler, lastbiler, tryklufbsbor osv.);
- montering af en ikke-kompatibel trækkugle eller krog.

Risiko for falske alarmer eller manglende advarsler

Kontakt en autoriseret forhandler, hvis systemet opfører sig unormalt.



Begrænsning af systemets funktion

- Området omkring sensorerne skal holdes rent og må ikke være ændret, for at systemet skal kunne fungere korrekt.
- Små genstande, der bevæger sig tæt på køretøjet (motorcykler, cykler, fodgængere osv.) kan muligvis ikke registreres af systemet.
- Systemet registrerer muligvis ikke forhindringer, der er for tæt på køretøjet.
- Systemet giver muligvis ikke en advarsel, når de andre køretøjer eller forhindringer kører med en hastighed, der afviger meget fra din egen.
- Under en ændring af banen under en manøvre kan systemet indrapportere forhindringer med forsinkelse.

PARKERINGSHJÆLP

Håndfri parkering

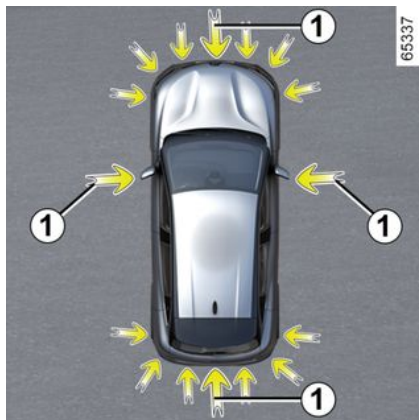

Som angivet af pilene **1** hjælper de ultralydsdetektorer, der er monteret i køretøjets kofangere, med at finde ledige parkeringspladser og med selve parkeringsmanøvren.

Fjern dine hænder fra rattet, da du kun styrer:

- speederpedalen;
- Bremspedalen.
- Gearvælgeren.

Du kan når som helst overtage kontrollen igen ved hjælp af rattet.



Dette system udgør en hjælpefunktion under kørslen.

Funktionen kan i intet tilfælde erstatte den årvågenhed eller det ansvar, som vognens fører bør udvise under bakkingsmanøvrer. Føreren bør altid være klar til pludseligt opstående situationer, som kan forekomme under kørslen: Hold derfor vågent øje med børn, dyr, barnevogne, cykler, sten, stolper m.v., som befinder sig i vognens blinde vinkel.



I tilfælde af stød på undervognen ved manøvrering (f.eks. kontakt med en stander, høj fortovs kant eller andre objekter på vejen) kan du beskadige bilen (f.eks. bøjning af en aksel). For at undgå enhver risiko bør du få vognen kontrolleret på et autoriseret værksted.

Placering af ultralydssensorerne **1**

Sørg for, at området rundt om ultralydssensorerne, der er angivet med pilene **1**, ikke er tildækkede (af snavs, mudder, sne, en dårligt monteret/ fastgjort nummerplade osv.), beskadigede, modificerede (inkl. lakering) eller blokeret af tilbehør, der er monteret på bagsiden og, afhængigt af køretøjet, på forsiden eller siderne af køretøjet.

Betjening



PARKERINGSHJÆLP

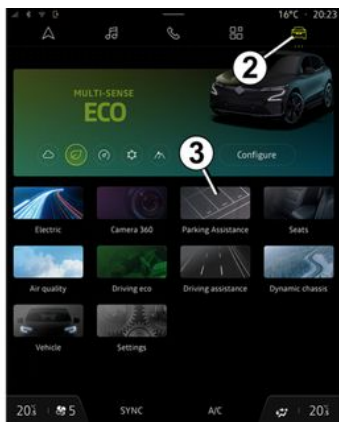

66439

Når køretøjet holder stille eller har en hastighed, der er mindre end ca. 30 km/t, er der flere måder at få adgang til funktionen på:

- Via multimedieskærmen **4** i universet "Bil" **2** skal du trykke på menuen "Håndfri parkeringsassistent" **3** for at få adgang til menuen Parkeringshjælp;
- Via widgetten "Håndfri parkeringsassistent" (hvis tidligere konfigureret);
- Via knappen "Favoritter" på rattet (hvis tidligere konfigureret);
- Afhængigt af køretøjet, via genvejen "Håndfri parkeringsassistent" i 360°-kameravisningen.

Der henvises til multimedievejledningen for flere oplysninger.

Valg af manøvre

Systemet kan udføre tre typer manøvre:

- Parkering af køretøjet på en parallel eller vinkelret til kørebanen forløbende parkeringsplads;
- udkørsel fra en parallel til kørebanen forløbende parkeringsplads.

På multimedieskærmen **4** skal du vælge den manøvre, der skal udføres.

Bemærk: Ved start af køretøjet eller efter en vellykket kantstensparkering ved hjælp af systemet, vil systemet foreslå udkørsel fra kantstensparkering som standardmanøvre.

I andre tilfælde kan standardmanøvren indstilles via multimedieskærmen **4**.

Der henvises til multimedievejledningen for flere oplysninger.



Systemets opstart ledsages af aktivering af parkeringsafstandskontrol og, på de køretøjer udstyret med dette, bakkameraet og 360°-kameraet for at hjælpe føreren med at visualisere manøvren → **284**, → **273**, → **276**.

Handling



Dette system udgør en hjælpefunktion under kørslen.

Den kan derfor aldrig erstatte førerens årvågenhed og ansvar under manøvrer (føreren skal altid være klar til at bremse).



Under manøvrering kan rattet dreje hurtigt: Placer ikke hænderne inden i, og sørg for, at der heller ikke er andet, der kommer i vejen.

PARKERINGSHJÆLP

Parkering af køretøjet på en parallel eller vinkelret til kørebanen forløbende parkeringsplads

Så længe køretøjets hastighed er mindre end 30 km/t, søger systemet efter ledige parkeringspladser på begge sider af køretøjet.

Når der registreres en fri parkeringsplads, vises den på multimedieskærmen **4** med bogstavet "P". Kør langsomt, indtil meddelelsen "STOP" vises ledsaget af et lydsignal. Hvis der registreres flere parkeringspladser på hver side af køretøjet, skal du vælge den ønskede plads ved at aktivere blinklyset på den tilsvarende side. Hvis parkeringspladserne kun er på en side af køretøjet, vil kun den sidste af systemet registrerede parkeringsplads blive taget i betragtning.

Parkeringspladsen lyser gråt på multimedieskærmen **4** og vises med bogstavet "P".

- Stop køretøjet;
- sæt køretøjet i bakgear.

Kontrollampen  vises på instrumentbrættet ledsaget af et lydsignal.

- Slip rattet;
- følg instruktionerne på multimedieskærmen **4**.

Din hastighed må ikke være højere end cirka 7 km/t.

Kontrollampen  slukkes på instrumentbrættet fulgt af et lydsignal, som informerer dig om, at manøvren er afsluttet.

Udkørsel fra en parallelt til kørebanen forløbende parkeringsplads.

- Aktiverer "Håndfri parkeringsassistent"-funktionen;
- vælg tilstanden "Udkørsel fra kantstensparkerings";
- aktiver blinklyset på den side, du ønsker at forlade køretøjet fra;

Hvis alle betingelser er opfyldt, vises en meddelelse på multimedieskærmen **4** for at starte manøvren.

- tryk på "OK" for at starte.

Kontrollampen  vises på instrumentbrættet ledsaget af et lydsignal.

- Slip rattet;
- udfør manøvren fremad og bagud ved at følge instruktionerne på multimedieskærmen **4** og ved hjælp af advarslerne fra parkeringshjælpsystemet.

Din hastighed må ikke være højere end cirka 7 km/t.

Når køretøjet er i en position til at forlade parkeringspladsen, forsvinder kontrollampen  fra instrumentbrættet, og der høres et lydsignal, og en meddelelse vises på multimedieskærmen **4** for at bekræfte, at manøvren er afsluttet.

Afbrydelse/genoptagelse af manøvren

Manøvren afbrydes i følgende tilfælde:

- hvis der en genstand, som forhindrer, at manøvren kan fuldføres;
- en dør i passagersiden eller bagagerummet åbnes.

Kontrollampen  stopper med at lyse på instrumentpanelet ledsaget af et bit, der informerer dig om, at manøvren er afbrudt. Meddelelsen "Parkeringsmanøvre stoppet" og årsagen til afbrydelsen af manøvren vises på multimedieskærmen **4**.

Sørg for

- at slippe rattet;
- og
- at alle døre og bagagerummet er lukket;
- og

PARKERINGSHJÆLP

- der er ingen forhindringer i kørselsretningen;
- og
- at motoren er startet.

3

Hvis kontrollampen  blinker, indikerer dette, at systemet igen er tilgængeligt med henblik på at genoptage manøvren.

Tryk på menuen "Parkerings-assistance" for at genoptage manøvren.

Kontrollampen  vises på instrumentbrættet.

Følg instruktionerne på multifunktionskærmen **4**.

annullering af manøvren

Manøvren annulleres i følgende tilfælde:

- hvis du tager fat i rattet;
- Køretøjet holder stille i for lang tid
- parkeringsbremsen er trukket
- køretøjets hastighed er steget med ca.7 km/h;
- Køretøjets hjul spinner
- du trykker på motorens start/stop-knap;
- via multimedieskærmen **4**;
- instruktionerne på multimedieskærmen følges ikke;
- førerens sikkerhedssele ikke er spændt;

- Førerdøren åbnes;
- hvis du har udført mere end 10 bevægelser fremad og tilbage som parkeringsmanøvre
- hvis følerne for parkeringsafstandskontrol er snavsede eller tildækkede.

Kontrollampen  stopper med at lyse på instrumentpanelet ledsaget af et bit, der advarer dig om, at manøvren er afbrudt. Meddelelsen "Parkeringsmanøveren aflyst" og årsagen til at annullere manøvren vises på multimedieskærmen **4**.

Funktion ikke-tilgængelig

Når du vælger en af systemets aktiveringsmetoder, og driftsbetingelserne ikke er opfyldt, vises meddelelsen "Håndfri parkering ikke tilgængelig" på instrumentbrættet for at advare dig om, at funktionen ikke er tilgængelig.

Funktionsfejl

Når funktionen sporer en funktionsfejl, vises følgende meddelelser på instrumentbrættet:

- "Kontroller Park Assist", ledsaget

af kontrollampen  ;
eller

- « P-sensorer kontrolleres » ;
eller
- « Park assist kontrolleres ».

Rengør ultralydssensorerne. Hvis problemet vedvarer, skal du kontakte et autoriseret værksted.

Bemærk: Hvis der er en fejl i funktionen, immobiliseres køretøjet ikke.

Overtag straks styringen af køretøjet igen.

Varslinger



Dette system udgør en hjælpefunktion under kørslen. Denne funktion erstatter under ingen omstændigheder førerens opmærksomhed og ansvar, som til enhver tid skal sørge for at bevare kontrollen over sit køretøj. Sørg for, at manøvreren overholder de gældende trafikregler.

Føreren skal altid være klar til pludseligt opstående situationer, som kan forekomme under kørslen: Hold derfor vågent øje med børn, dyr, barnevogne, cykler, sten, stolper, anhængertræk osv., som befinder sig i vognens blinde vinkler under manøvren.

Indgreb/reparationer på systemet

- I tilfælde af kollision kan sensorernes funktion blive påvirket. Deaktiver funktionen, og kontakt et autoriseret værksted.
- Arbejde i det område, hvor sensorerne sidder (reparationer, udskiftning, ændringer på udvendig beklædning osv.), skal udføres af en kvalificeret fagmand.

Kun et autoriseret værksted er kvalificeret til at foretage indgreb i systemet.

Tilfælde af systemforstyrrelser

Visse forhold kan forstyrre eller påvirke systemets funktion, f.eks. dårlige vejrforhold (sne, hagl, is osv.).

Hvis systemet opfører sig unormalt, skal det deaktiveres, og der kontaktes et autoriseret værksted.

Risiko for falske alarmer.

Begrænsninger af systemets funktion

- Systemet kan ikke registrere genstande, der befinder sig i førerens blinde vinkel.
- Kontrollér altid, at den parkeringsplads, systemet foreslår, faktisk stadig er tilgængelig og fri for forhindringer før og under hele manøvren.
- Systemet må ikke anvendes i forbindelse med træk af anhænger, eller når et træk- eller lastsystem er monteret på køretøjet eller på køretøjet i nærheden.

PARKERINGSHJÆLP

Advarsel ved udkørsel fra parkering



Ved hjælp af oplysninger fra de radarer, der er installeret på hver side af bagkofangeren (zone **A**), advarer systemet føreren, når et andet køretøj vises i registreringszonen **B**.

Funktionen aktiveres, hvis:

- køretøjet er i bakgear;

og

- Køretøjet holder stille eller kører ved lav hastighed.

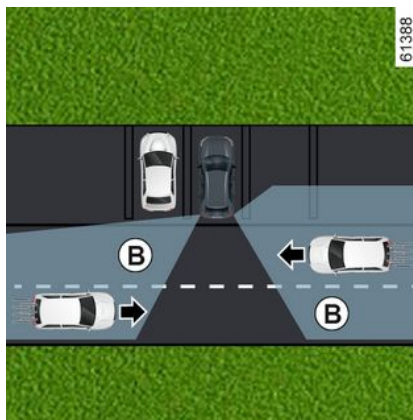

i Systemets registreringsfunktion afhænger af køretøjets omgivelser (statiske genstande osv.) og kofangerens tilstand osv.



Dette system udgør en hjælpefunktion under kørslen. Denne funktion erstatter under ingen omstændigheder førerens opmærksomhed og ansvar, som til enhver tid skal sørge for at bevare kontrollen over sit køretøj.

Specielt



Kontrollér, at radarområdet **A** ikke er tildækket (mærkater, mudder, sne osv.).

Hvis en radar er tildækket, vises meddelelsen "Side radar Uden ud-

PARKERINGSHJÆLP

syn" på instrumentbrættet. Rens det område, hvor sensorerne er placeret.

Aktivering/deaktivering fra multimedieskærmen 1



Se multimedievejledningen for at aktivere eller deaktivere funktionen. Vælg "ON" eller "OFF".

Handling



Funktionen advarer dig, hvis et køretøj befinder sig i området **B** og nærmer sig dit køretøj.

Når et køretøj registreres, lyser advarselsslamperne **2** på begge sidespejle **3**.

Bemærk: Rengør sidespejlene regelmæssigt **3**, så advarselsslamperne **2** er synlige.

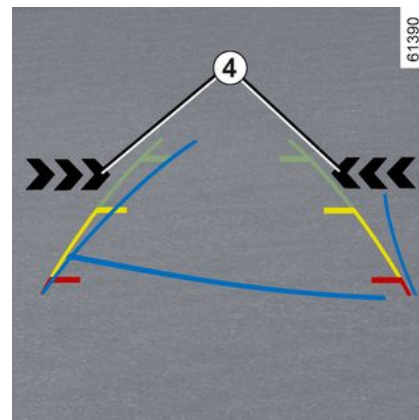

Advarselsslamperne **4** på multimedieskærmen viser dig, i hvilken side køretøjet, der nærmer sig, er blevet registreret.

Bemærk: Rengør regelmæssigt kameraet, så det ikke er tildækket.

Advarselsslampe **2** og **4** ledsages af en hørbar advarsel, når bagegear er aktiveret, og dit køretøj kører.

Funktionsfejl

Hvis køretøjet er udstyret med et anhængertræk, som genkendes af systemet, og der er tilsluttet en anhænger, deaktiveres alarmerne for parkeringsudkørsel automatisk, og følgende meddelelse vises på instru-

PARKERINGSHJÆLP

mentpanelet "Køreassist. ikke tilgængelig".

Hvis systemet registrerer en fejl, vises meddelelsen "Sideradar Kontrolles" på instrumentbrættet. Kontakt en autoriseret forhandler.



På grund af tilstedeværelsen af sensorer bag kofangeren anbefaler vi at overlade enhver handling på kofangeren (reparation, udskiftning, lakering osv.) til en kvalificeret fagmand.



Begrænsning af systemets funktion

- Radarområdet skal være rent og må ikke være ændret, for at systemet skal kunne fungere korrekt.
- Små genstande, der bevæger sig hen mod køretøjet (motorcykler, cykler, fodgængere osv.) kan muligvis ikke registreres af systemet.

Deaktivering af funktionen

Du skal deaktivere funktionen, hvis

- Radarområdet **A** er blevet beskadiget (bagkofanger);
- Køretøjet er udstyret med et anhængertræk, som systemet ikke kan genkende.



Dette system udgør en hjælpefunktion under kørslen. Denne funktion erstatter under ingen

omstændigheder førerens opmærksomhed og ansvar, som til enhver tid skal sørge for at bevare kontrollen over sit køretøj. Systemet må under ingen omstændigheder anses som kontrol mod forhindringer eller et system, der skal forhindre sammenstød.

Indgreb/reparationer på systemet

- I tilfælde af en kollision kan radarernes position ændres, hvilket påvirker funktionen. Deaktiver funktionen, og kontakt et autoriseret værksted.
- Arbejde i det område, hvor radarerne sidder (reparationer, udskiftninger, karrosseriarbejde osv.), skal udføres af en kvalificeret fagmand.

Kun et autoriseret værksted er kvalificeret til at foretage indgreb i systemet.

PARKERINGSHJÆLP



Tilfælde af systemfejl

Visse forhold kan forstyrre eller forringe systemets drift, såsom:

- Et komplekst miljø (parkeringskælder, metalkonstruktioner osv.).
- dårlige vejrforhold (sne, stærk regn, hagl, islag osv.)

Deaktivering af funktionen

Du skal deaktivere funktionen, hvis køretøjet bugseres (vejhjælp), eller hvis køretøjet er udstyret med et træk, der ikke genkendes af systemet.

Hvis systemet opfører sig unormalt, skal det deaktiveres, og der kontaktes et autoriseret værksted.

Sikker passagerudstigning

Beskrivelse

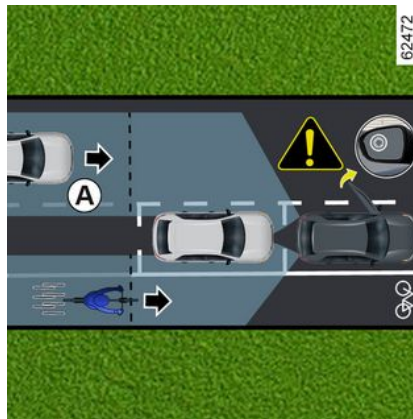

Denne funktion er en hjælpefunktion under kørslen for passagerernes sikkerhed.

Formålet med funktionen "Sikker passagerudstigning" er at advare føreren og/eller passagererne om risikoen for fare, hvis de åbner dørene, mens køretøjet holder stille.

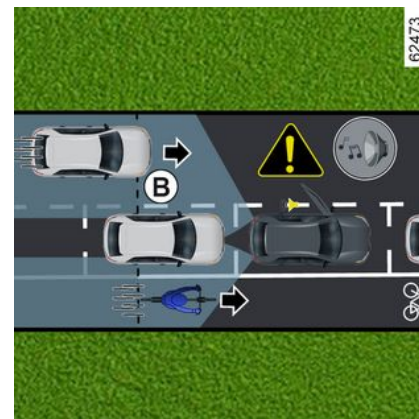

Ved at bruge oplysninger fra sensorerne monteret på begge sider af bagkofangeren (område **C**) advarer funktionen føreren:

- Når et andet køretøj (eller motorcykel, cykel, fodgænger osv.) er inden for registreringszonen **A**.

og

- Når der er risiko for sammenstød med et køretøj (eller motorcykel, cykel, fodgænger osv.) i zonen **B**.

PARKERINGSHJÆLP

Specielt

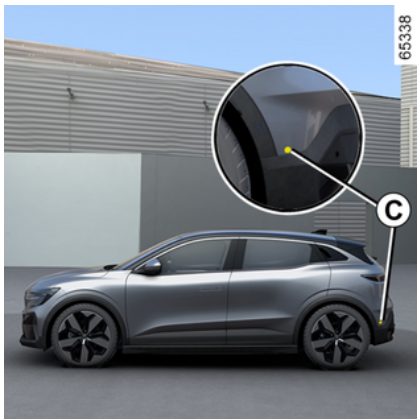

Sørg for, at zonen **C** omkring radarerne på hver side af bagkofangeren ikke er blokeret (af snavs, mudder, sne osv.).

Hvis en af radarerne er blokeret, vises meddelelsen "Sideradarer uden synlighed" på instrumentpanelet. Rens det område, hvor sensorerne er placeret.

Du skal deaktivere funktionen, hvis

- Radarzonen **C** er blevet beskadiget (bagkofanger);
- Køretøjet er udstyret med et anhængertræk, som systemet ikke kan genkende.

Handling



Når en dør åbnes, og der registreres en genstand i bevægelse, tændes advarselsslampe **1** på det udvendige sidespejl **2**, og afhængigt af køretøjet tændes kabinelyset på fordøren.

Bemærk: Rengør sidespejlene **2** regelmæssigt, så advarselsslamperne **1** er synlige.



Når den registrerede genstand er meget tæt på, høres der en lyd sammen med advarselssmeddelelsen "Lateral obstacle detected" **3** på instrumentbrættet.

Bemærk: Systemet forbliver aktivt i nogen tid, efter at tændingen er blevet slukket.

PARKERINGSHJÆLP

Aktivering/deaktivering af funktionen fra multimedieskærmen 4



Se multimedievejledningen for at aktivere eller deaktivere funktionen.



Når køretøjet er låst op, vender funktionen tilbage til den sidst gemte status på multimedieskærmen.

Betingelser for manglende funktion

- Køretøjet er i bevægelse og er ikke helt stillestående.
- Køretøjet er låst udefra.

- Der er genstande i bevægelse (motorcykler, cykler, fodgængere, køretøjer osv.), der bevæger sig mod eller i nærheden af dit køretøj ved en lav hastighed, som ikke opfattes som en risiko af systemet.

- Rækkevidden af sensorerne indeni bageste kofanger er skjult af genstande, f.eks. andre særligt brede parkerede køretøjer, der holder meget tæt på dit køretøj.

Hvis køretøjet er udstyret med et anhængertræk, som genkendes af systemet, vises meddelelsen "Kørsels-hjælp ikke tilgængelig" på instrumentpanelet. Det angiver, at funktionen ikke er aktiveret.

For valg af tilbehør beregnet til din vogn tilrådes det at rette henvendelse til et autoriseret værksted for dit bilmærke.

Funktionsfejl

Når systemet registrerer en fejl, vises meddelelsen "Kontrollér sideradarer" på instrumentpanelet. Kontakt en autoriseret forhandler.



Denne funktion er en hjælpefunktion under kørslen og registrerer muligvis ikke visse køretøjer eller genstande i bevægelse i nærheden af dit køretøj. Denne funktion erstatter på ingen måde førerens og passagerens årvågenhed og ansvar, og de er altid ansvarlige for at være særligt opmærksomme på trafikken og kontrollere området, inden de forlader køretøjet.

Tilfælde af systemforstyrrelser

Visse forhold (komplekse omgivelser, dårlige vejrforhold osv.) kan forstyrre eller beskadige systemets funktion med risiko for falske alarmer.

ALARMOPKALD

Afhængigt af modellen kan nødopkaldsfunktionen anvendes til automatisk eller manuelt at ringe til en nødhjælpstjeneste (uden opkaldsafgift) i tilfælde af uheld eller sygdom, hvilket reducerer tiden der går, indtil nødhjælpen ankommer.

Bemærk: Alarmopkaldsfunktionen er aktiv:

- I lande, der er dækket af telematiknødtjenester og infrastruktur, som er knyttet til og kompatible med systemet.
- Afhængigt af netværksdækningen i det geografiske område, hvor køretøjet køres.

Hvis du bruger alarmopkaldsfunktionen til at indrapportere en ulykke, som du har set, indebærer det, at du skal standse der, hvor det er muligt i forhold til trafikken, så alarmcentralen kan lokalisere dit køretøj og dermed placeringen af den indrapporterede ulykke.

I alle tilfælde skal du overholde den lokale lovgivning.

i Alarmopkaldsfunktionen må kun bruges i tilfælde af en ulykke, som du er involveret i eller vidne til, eller hvis du har det dårligt.

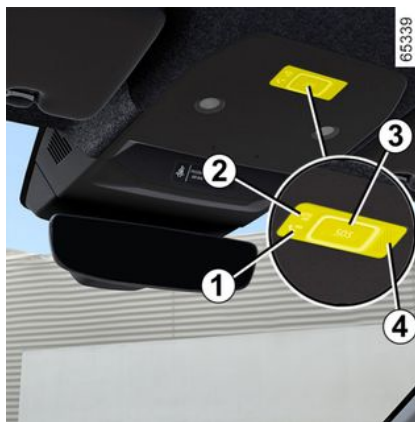

1. Advarselsslampe ved systemfejl:

- Grøn: Fungerer (Netværk tilgængeligt)
- Slukket: Fungerer ikke (Netværk ikke tilgængeligt)

- Rød: Fungerer

Fejl

- Blinker grønt: igangværende opkald.

2. Kontrollampe for automatisk funktion.

3. "SOS"-knap.

4. Mikrofon.

5. Højtaler.



Et opkald foregår altid på følgende måde:

- Opkaldet startes med alarmcentralen.
- Data relateret til hændelsen (fabrikationsplade, tidspunkt for opkaldet, seneste placeringer, køretøjets retning osv.) sendes.
- Stemmekommunikation foregår med alarmcentralen.
- Hvis det er nødvendigt, ringes der efter nødhjælp.

ALARMOPKALD

Der er to alarmopkaldstilstande:

- automatisk funktion;
- Manuel tilstand.

Automatiske funktion

Hvis den automatiske tilstands advarselslys **2** lyser grønt, bekræfter det, at det automatiske system er aktiveret.

Nødopkaldet starter automatisk i tilfælde af en ulykke, der har krævet aktivering af beskyttelsesudstyret (sikkerhedsseleforstrammere, airbag osv.).



I tilfælde af en ulykke, og hvis placeringen og trafikforholdene tillader det, skal du blive tæt på køretøjet for hurtigt at kunne besvare alarmcentralen, hvis det er nødvendigt.

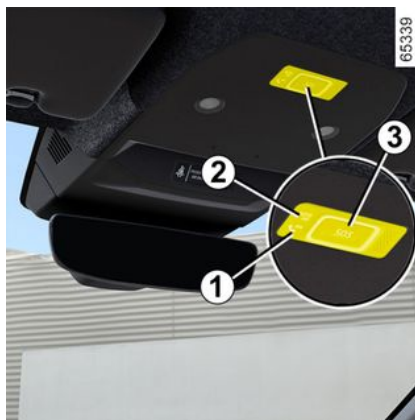

Manuel funktion

Nødopkaldet kan startes ved:

- at trykke på knappen **3** og holde den inde i mindst tre sekunder.
- eller
- at trykke på knappen **3** fem gange inden for ti sekunder.

Hvis der ved en fejl blev trykket på knappen, kan opkaldet annulleres ved at trykke på knappen **3** og holde den nede i ca. to sekunder, før opkaldet forbindes til nødcentralen.

Når et opkald er oprettet, er det kun alarmcentralen, der kan afslutte opkaldet.

Funktionsfejl

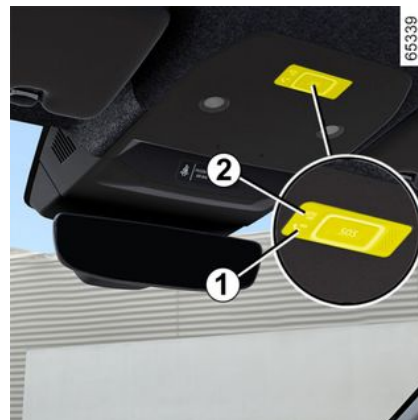

I nogle tilfælde fungerer nødopkaldet muligvis ikke (f.eks. ved lavt batteri osv.).

Hvis systemet registrerer en funktionsfejl, lyser kontrollampen **1** rødt i mere end 30 minutter.

I tilfælde af systemfejl slukkes kontrollamperne **1** og **2** og lyser ikke længere.

I disse to tilfælde skal du hurtigst muligt kontakte et autoriseret værksted.

ALARMOPKALD



Systemet fungerer med et særskilt batteri. Batteriets levetid er ca. fire år (kontrollampen **7** lyser rødt for at advare dig om det). Ret henvendelse til et autoriseret værksted.



Uden nødopkaldsfunktionen kan systemet ikke spores og vil ikke være under konstant overvågning. Data slettes automatisk og konstant, og systemet gemmer kun køretøjets tre sidste positioner. I henhold til det relevante lands lovgivning sendes der kun data i tilfælde af et nødopkald. Data, der sendes til alarmcentralen, behandles i overensstemmelse med lovgivningen om beskyttelse af personoplysninger i det land, hvor du befinder dig. Systemet gemmer kun aktivitets-historikdata i 13 timer. Køretøjsejere har ret til adgang til deres data. De kan anmode om, at dataene korrigeres, slettes eller spærres.



For at garantere din sikkerhed og systemets korrekte funktion, skal enhver handling, der foretages på batteriet (afmontering, afbrydelse osv.) udføres af en kvalificeret specialist.

Risiko for alvorlige forbrændinger fra elektriske stød.

Du skal overholde udskiftningsintervallerne uden at overskride dem, som nævnt i servicedokumentet.

Batteriet er af en specifik type. Sørg for, at det udskiftes med samme type.

Kontakt et autoriseret værksted.

MULTI-SENSE

Afhængigt af køretøjet giver MULTI-SENSE-systemet dig mulighed for at vælge mellem forskellige kørselstilstande, der påvirker kørslen, baggrundsbelysningen, komforten og kørestillingen:

- Alle tilstandene er forudkonfigureret og kan tilpasses (kabinelys osv.),
- tilstanden "Perso" kan tilpasses.

Kørselsindstillingerne påvirker:

- styrekraft.
- dynamisk stabilitetssystem,
- motorens reaktionsevne.

De påvirker også:

- kabinens og instrumentbrættets belysning,
- præsentation af instrumentbrættet og multimedieskærmen.
- Køreposition, afhængigt af køretøjet.



Motorindstillingerne er specifikke for hver af kørselstilstandene og kan ikke tilpasses, med undtagelse af tilstanden "Perso".

Adgang til menuen

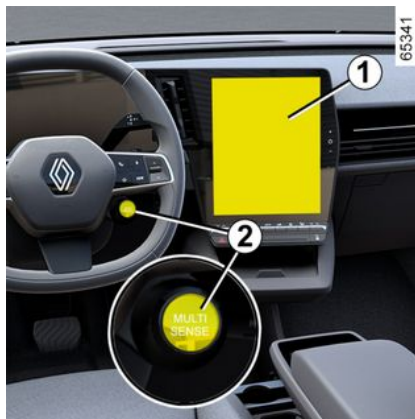

Du har adgang til "MULTI-SENSE", afhængigt af køretøjet:

- på multimedieskærmen **1**;
- ved brug af knappen på rattet **2**.

Der henvises til multimedievejledningen for flere oplysninger.



Hver gang køretøjet anvendes, bevares den sidst valgte tilstand.

"Eco"-tilstand

"Eco"-funktionen fokuserer på energibesparelse. Motor- og varmeni-

vevet kan styres for at reducere forbruget → 181.

"Sport"-tilstand.

Denne tilstand tillader øget reaktionsevne for motoren. Styringen er fastere.

"Komfort"-tilstand

Ved hjælp af køretøjets standardindstillinger giver denne tilstand dig det bedste kompromis mellem komfort og dynamik.

tilstanden "Perso"

Denne tilstand giver mulighed for fuldstændig konfiguration af kørselselementerne, herunder motorens reaktionsevne.



Du kan nulstille tilstanden i tilstandsindstillingen.

LUFTSPJÆLD, OPVARMNING OG KLIMAANLÆG

Ventilationsspjæld: luftudgange

Luftudgange

4

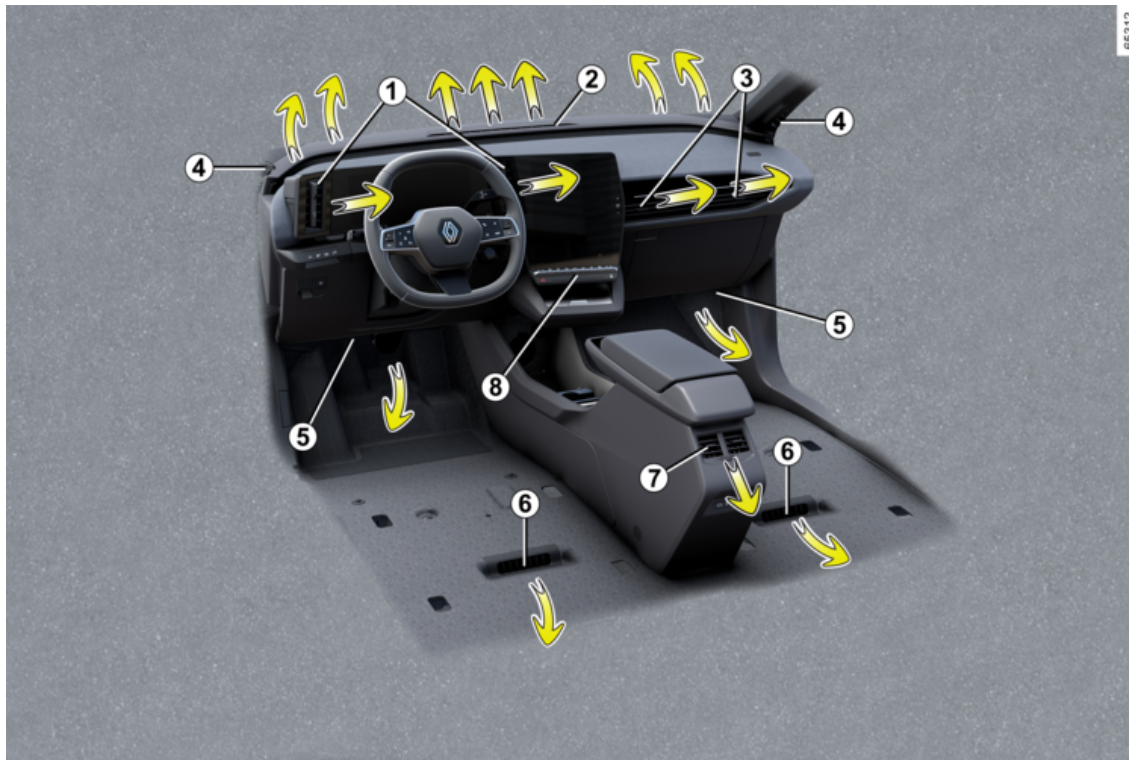

LUFTSPJÆLD, OPVARMNING OG KLIMAANLÆG

1. Førerpladsens ventilationsspjæld
2. Afdugningspjæld til forrude
3. Ventilationsspjæld i passagersiden
4. Defrosterspjæld for siderude
5. Varmespjæld til forsædepassagerernes fødder
6. Varmespjæld til bagsædepassagerernes fødder
7. Bagsædepassagerers midterste ventilationsspjæld.
8. Betjeningspanel

LUFTSPJÆLD, OPVARMNING OG KLIMAANLÆG

Førerpladsens ventilations- spjæld 1

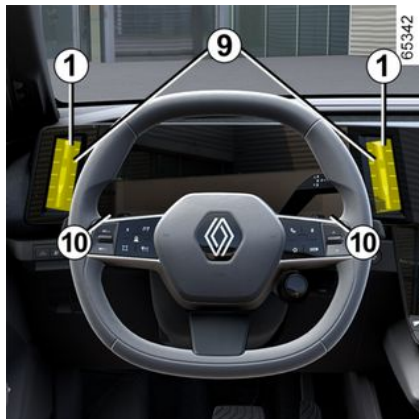

Luftfordeling

Drej ventilationspjældene **1** ved hjælp af tapperne **9** for at styre luftstrømmen.

Lukning: Flyt tappen **10** væk fra rattet ud over det stramme punkt.

For at åbne: Flyt tappen **10** mod rattet.

Ventilationsspjæld i passagersiden 3

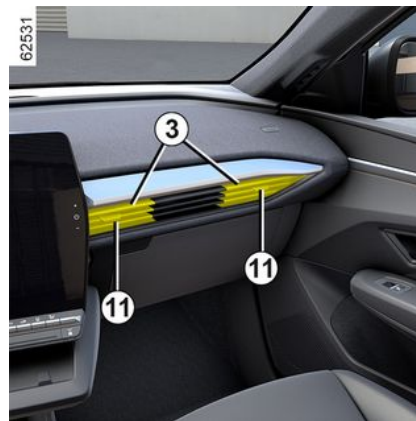

Luftfordeling

Drej ventilationspjældene ved hjælp af tapperne **11** for at styre luftstrømmen.

For at lukke: Flyt tappen **11** mod frontpanelets yderside ud over det stramme punkt.

For at åbne: Flyt tappen **11** mod indersiden af frontpanelet.



Fastgør ikke genstande til luftventilationerne (f.eks. montering af telefon).

Der er risiko for beskadigelse.

Luftmængde



For at styre luftstrømmen fra ventilationsåbningerne **1** og **3** skal du trykke eller hæve betjeningen **12** til det ønskede niveau.

I tilfælde af dårlig lugt i bilen må der kun anvendes de systemer, der er beregnet til dette formål. Kontakt en autoriseret forhandler.

LUFTSPJÆLD, OPVARMNING OG KLIMAANLÆG



Før intet ind i bilens ventilationskredsløb (f.eks. i tilfælde af dårlig lugt...).

Risiko for beskadigelse eller brand.

Bagsædepladser

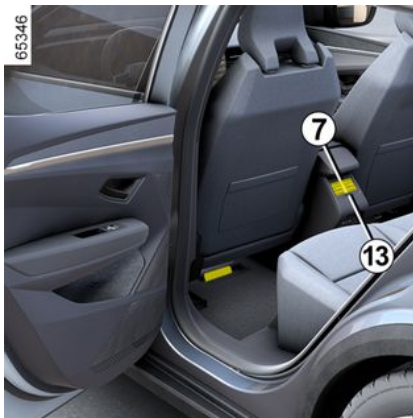

(afhængigt af køretøjet)

Luftfordeling

Drej ventilationspjældene **7** ved hjælp af tapperne for at styre luftstrømmen.

Luftmængde

For at kontrollere luftstrømmen for ventilationspjældene **7** skal du dreje på grebet **13** i henhold til den ønskede åbning:

- til højre: maksimal luftstrøm.
- til venstre: lukket.



Fastgør ikke genstande til luftventilationerne (f.eks. montering af telefon).

Der er risiko for beskadigelse.



Før intet ind i bilens ventilationskredsløb (f.eks. i tilfælde af dårlig lugt...).

Risiko for beskadigelse eller brand.

LUFTSPJÆLD, OPVARMNING OG KLIMAANLÆG

Manuelt styret klima anlæg

Betjeningspanel

65433

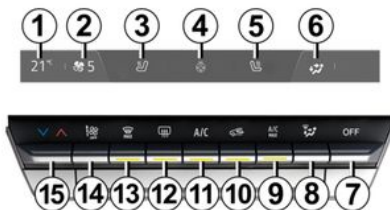

1. Førerens varmetemperaturindikator.
2. Indikator for ventilationshastighed.
3. Betjening til aktivering af opvarmet førersæde.
4. Betjening til aktivering af det opvarmede rat.
5. Betjening til aktivering af opvarmet passagersæde.
6. Indikator til fordeling af luften i kabinen
7. Systembetjening slukket.

8. Regulering af luftfordelingen i kabinen.
9. Aktiveringsbetjening for funktionen "A/C MAX".
10. Luftrecirkulation.
11. Betjening til aktivering af aircondition.
12. Afrimning/afdugning af bagruden og, alt afhængig af modellen, sidespejlene.
13. Funktionen "klart udsyn".
14. Regulering af ventilationshastighed og stop af system.
15. Regulering af lufttemperatur i førersiden.



Visse knapper har en funktionslampe, som angiver funktionens tilstand.

Aktivering af systemet

Når køretøjet startes, vender systemet tilbage til det sidste program, der blev brugt.

Systemet er også funktionelt, når det parkeres.

Hæv betjeningen **14** til den ønskede ventilationshastighed og derefter

betjeningen **11** for at aktivere systemet.

Standnsning af anlægget

Tryk på knappen **7**:

- Aircondition eller opvarmning stopper automatisk.
 - Luftventilationens hastighed i kabinen er nul.
 - - der vil dog være en minimal ventilation, når vognen er i bevægelse.
- Undgå helst at bruge denne stilling.

Start og stop af aircondition anlægget

65433

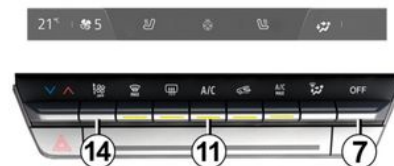

Betjeningen **11** tillader aktivering (kontrollampe tændt) eller deaktive-

LUFTSPJÆLD, OPVARMNING OG KLIMAANLÆG

ring (kontrollampe slukket) af aircondition.

Systemet kan ikke startes, hvis ventilationseffekten står på nul.

Airconditionanlægget gør det muligt at:

- At sænke temperaturen i kabinen.
- At fjerne dug hurtigere fra ruderne.

Anbefaling: Køretøjets kørestrækning kan optimeres ved at deaktivere aircondition, når udetemperaturen er komfortabel.

Regulering af ventilationshastigheden

Tryk på eller hæv betjeningen **14** for at justere ventilationseffekten til det ønskede komfortniveau.

Regulering af lufttemperaturen

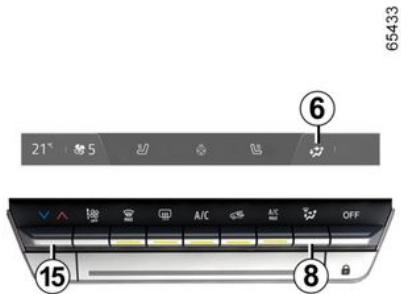

Tryk på knappen **15**, og brug derefter tappen på multimedieskærmen til at justere lufttemperaturen. Jo længere inde i det røde felt, des mere varme.

Under længere tids anvendelse af airconditionanlægget kan det forekomme, at luften føles kold. For at hæve temperaturen skal du trykke på **15** og derefter hæve tappen opad på multimedieskærmen.

Ændring af luftfordelingen i kabinen

Tryk på **8** en eller flere gange for at vælge din luftfordeling. Den valgte luftfordeling **6** vises på multimedieskærmen.

Positionerne er i følgende rækkefølge:



Luftstrømmen ledes derved til afdugningsdyserne ved forruden og afdugningsdyserne ved de forreste sideruder.



Luftstrømmen fordeles mellem alle afdugningsdyserne ved sideruderne foran, ved forruden, og ved fødderne.



Luftstrømmen fordeles mellem alle ventilationsspjældene, afdugningsdyserne ved sideruderne foran, instrumentbrættets ventilationsspjæld og ved passagerens fødder.



Luftstrømmen ledes hovedsageligt mod ventilationsspjældene på instrumentbrættet.



Luftstrømmen ledes mod ventilationsspjældene og mod passagerens fødder.



Luftstrømmen ledes hovedsageligt mod passagerernes fødder.

LUFTSPJÆLD, OPVARMNING OG KLIMAANLÆG

Funktionen "klart udsyn"

65433



Tryk på knappen **13**, hvorefter den indbyggede kontrollampe tændes. Denne funktion giver en hurtig afrimning og afdugning af forruden og de forreste sideruder. Den kræver automatisk igangsætning af aircondition eller opvarmning.

For at afslutte denne funktion skal du trykke på knappen **13** igen eller vælge den ønskede indstilling (fordeling, ventilationshastighed, luftgenbrug).

Afrimning og afdugning af bagruden

Tryk på knappen **12**, hvorefter den indbyggede kontrollampe tændes. Denne funktion giver mulighed for hurtig afdugning eller afrimning af bagruden og sidespejlene (på køretøjer, der er udstyret med funktionen).

For at stoppe funktionen skal du trykke igen på knappen **12**. Hvis du glemmer at slukke for systemet, afbrydes det automatisk.

"A/C MAX"-funktionen

Funktionen A/C MAX gør det muligt for brugeren at mærke den maksimale effekt af klimaanlægget uden nogen begrænsning eller noget kompromis i forhold til akustikken eller følelsen af, at luften er for kold på hænder og ansigt.

Denne funktion omfatter automatiske ændringer:

- temperaturen er programmeret til at være helt kold;
- fordeling af luft til passagererne;
- luftstrøm ved det maksimale;
- aktivering af aircondition;
- luftrecirkulation.

Tryk på knappen **9** for at aktivere denne funktion. Deaktiver tilstanden ECO for at få mest muligt ud af den.



Et godt råd

I tilfælde af frost bør du, når du skal afrime din forrude, bruge en håndskraber i stedet for afrimning-afdugningsfunktionen for at reducere energiforbruget.

Aktivering af recirkulation af luften

65433



Tryk på knappen **10**, hvorefter den indbyggede kontrollampe tændes. I denne position recirkulerer luften uden tilførsel af luft udefra.

Luftrecirkulation gør det muligt:

LUFTSPJÆLD, OPVARMNING OG KLIMAANLÆG

- isolere køretøjet fra luften udenfor (f.eks. ved kørsel i forurenede områder);
- Hurtigere afkøling af temperaturen i kabinen.



Afdugning/afrimning har i alle tilfælde fortrinsret over for luftrecirkulation.



Ved længere tids kørsel med recirkulation af luften kan der forekomme dårlig luft samt tildugning af ruderne, da luften ikke fornyes. Det tilrådes derfor igen at anvende normalpositionen (luft udefra) ved at dreje knappen **10** igen, så snart luftrecirkulation ikke længere er nødvendig.

ECO-tilstand



Fra menuen MULTI-SENSE, der er tilgængelig fra multimedieskærmen **16**, eller ved at trykke på kontakten **17** kan du aktivere tilstanden ECO, som påvirker opvarmningsniveauet og reducerer køretøjets brændstofforbrug.

Kontrollampen ECO, der er placeret under temperaturdisplayet på multimedieskærmen **16**, informerer dig om, at tilstanden ECO er aktiveret.

Automatisk airconditionlæg

Betjeningspanel

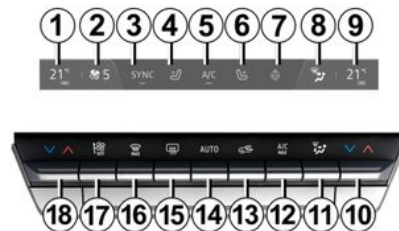

- 1.** Førersens varmetemperaturindikator.
- 2.** Indikator for ventilationshastighed.
- 3.** Aktiveringskontrol af funktionen "Synkronisering" SYNC.
- 4.** Betjening til aktivering af opvarmet førersæde.
- 5.** Betjening til aktivering af aircondition.
- 6.** Betjening til aktivering af opvarmet passagersæde.

LUFTSPJÆLD, OPVARMNING OG KLIMAANLÆG

7. Betjening til aktivering af det opvarmede rat.

8. Indikator til fordeling af luften i kabinen

9. Indikator for passageropvarmningstemperatur.

10. Regulering af lufttemperatur i passagersiden.

11. Regulering af luftfordelingen i kabinen.

12. Aktiveringsbetjening for funktionen "A/C MAX".

13. Luftrecirkulation.

14. Betjening til aktivering af aircondition i AUTO-tilstand.

15. Afrimning/afdugning af bagruden og, alt afhængig af modellen, sidespejlene.

16. Funktionen "klart udsyn".

17. Regulering af ventilationshastighed og stop af system.

18. Regulering af lufttemperatur i førersiden.

Aktivering af systemet

Når køretøjet startes, vender systemet tilbage til det sidste program, der blev brugt.

Systemet er også funktionelt, når det parkeres.

Tryk på betjeningen **14** for at aktivere systemet eller indstille kontrollen **17** til den ønskede ventilationshastighed.

Standstning af anlægget

Tryk på betjeningen **17**, indtil den når positionen OFF ».

Start og stop af airconditionanlægget

I automatisk tilstand styrer systemet aktivering af aircondition. Du kan stadig aktivere eller deaktivere systemet ved at trykke på knappen **5**.

Automatiske funktion

Den automatiske funktion af airconditionanlægget er et system, som (med undtagelse af ekstreme tilfælde) sikrer det bedste indeklima og et godt udsyn, samt den bedste brændstofføkonomi.

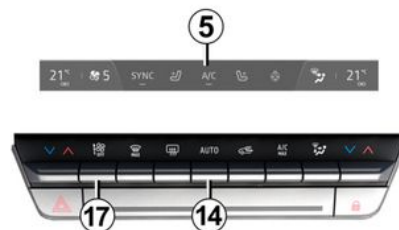

Systemet påvirker luftcirkulationens hastighed, luftfordelingen, luftrecirkulationen, igangsætning eller standstning af klimaanlægget og lufttemperaturen.

Denne funktion indeholder tre valgbare programmer:

AUTO : optimerer opnået komfortniveau valgt i forhold til de udendørs forhold. Tryk på knappen **14**.

SOFT: når op på det ønskede komfortniveau på en mere rolig og støjsvag måde. Tryk på knappen **14**, og tryk derefter nedad for at aktivere SOFT-tilstanden.

FAST: øger luftstrømmen i kabinen. Denne indstilling anbefales især til at optimere komforten på bagsæ-

LUFTSPJÆLD, OPVARMNING OG KLIMAANLÆG

det. Tryk på knappen **14**, og tryk derefter opad for at aktivere FAST-tilstanden.

Når klimaanlægget starter i automatisk tilstand, vender systemet tilbage til det sidste program, der blev brugt.



Enhver handling på en anden knap end knappen AUTO deaktiverer automatisk tilstand.

Ændring af luftfordelingen i kabinen

Tryk på **11** en eller flere gange for at vælge din luftfordeling. Den valgte luftfordeling **8** vises på multimedieskærmen. Positionerne er i følgende rækkefølge:



Luftstrømmen ledes derved til afdugningsdyserne ved forruden og afdugningsdyserne ved de forreste sideruder.



Luftstrømmen fordeles mellem alle afdugningsdyserne ved sideruderne foran, ved forruden, og ved fødderne.



Luftstrømmen fordeles mellem alle ventilationsspjældene, afdugningsdyserne ved sideruderne foran, instrumentbrættets ventilationsspjæld og ved passagerens fødder.



Luftstrømmen ledes hovedsageligt mod ventilationsspjældene på instrumentbrættet.

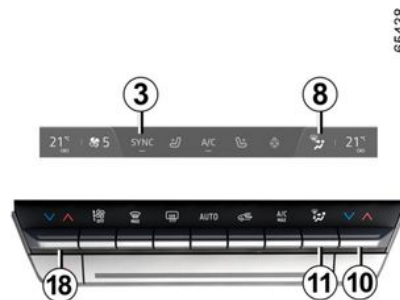

Luftstrømmen ledes mod ventilationsspjældene og mod passagerens fødder.



Luftstrømmen ledes hovedsageligt mod passagerernes fødder.

Regulering af lufttemperaturen

Der findes 2 typer indstillinger:

- Uafhængig justering af kabinen.
- justering ved hjælp af SYNC funktionen for at synkronisere passagersiden og førersiden.

Uafhængig justering af kabinen

Tryk på betjeningerne **10** og **18** for at justere venstre og højre side uafhængigt af hinanden.

Justering ved hjælp af SYNC

Tryk på SYNC **3** på multimedieskærmen for at synkronisere temperaturen i passagersiden med temperaturen i førersiden.

For at stoppe funktionen trykkes igen på SYNC eller juster temperaturen i passagersiden.

Regulering af ventilationshastigheden

I automatisk funktion regulerer systemet luftcirkulationens hastighed for derved at opnå og opretholde det bedste indeklima.

Du kan stadig justere ventilationshastigheden ved at trykke på betjeningen **17** for at øge eller sænke ventilationshastigheden.

LUFTSPJÆLD, OPVARMNING OG KLIMAANLÆG

Funktionen "klart udsyn"

Tryk på knappen **16**, hvorefter den indbyggede kontrollampe tændes.

Denne funktion giver mulighed for en hurtig afdugning af forruden, bagruden, sideruderne foran og de udvendige sidespejle (afhængigt af model). Den aktiverer automatisk aircondition og afrimning af bagruden.

For at stoppe funktionen trykkes på knappen **14** eller **16**.



Visse knapper har en funktionslampe, som angiver funktionens tilstand.

Afrimning og afdugning af bagruden

65437



Tryk på knappen **15**, hvorefter den indbyggede kontrollampe tændes. Denne funktion giver mulighed for hurtig afdugning eller afrimning af bagruden og afrimning af sidespejlene (i modeller, der er udstyret med funktionen).

For at stoppe funktionen skal du trykke igen på knappen **15**. Hvis du glemmer at slukke for systemet, afbrydes det automatisk.

"A/C MAX"-funktionen

Funktionen "A/C MAX" gør det muligt for brugeren at mærke den maksimale effekt af klimaanlægget

uden nogen begrænsning eller kompromis i forhold til akustikken og følelsen af, at luften er for kold på hænder og ansigt.

65437



Denne funktion omfatter automatiske ændringer:

- temperaturen er programmeret til at være helt kold;
- fordeling af luft til passagererne;
- luftstrøm ved det maksimale;
- aktivering af aircondition;
- luftrecirkulation.

Tryk på knappen **12** for at aktivere denne funktion. Deaktiver tilstanden ECO for at få mest muligt ud af den.

LUFTSPJÆLD, OPVARMNING OG KLIMAANLÆG

Igangsætning af recirkulation af luften (isolering af kabinen)

Denne funktion styres automatisk, men du kan også aktivere den manuelt. I dette tilfælde bekræftes igangsætningen ved tænding af kontrollampen, der er indbygget i knappen **13**.



Afdugning/afrimning har i alle tilfælde fortrinsret over for luftrecirkulation.

Manuel anvendelse

Tryk på knappen **13**, hvorefter den indbyggede kontrollampe tændes.

Ved længere tids kørsel med recirkulation kan der forekomme dårlig luft og tildugning af ruderne, da luften ikke fornyes.

Det tilrådes derfor at overgå til automatisk funktion ved påny at trykke på knappen **13**, så snart recirkulation ikke længere er nødvendig.

Funktionen "Favoritter"



Afhængigt af køretøjet kan du ved at trykke på ratbetjeningen **19** aktivere følgende funktioner i overensstemmelse med de gemte brugerindstillinger, du tidligere har defineret:

- opvarmet rat.
- opvarmede sæder
- elopvarmet bagrude
- elopvarmede bakspejle.

Se multimediesystemets instrukser for at få flere oplysninger om programmering af denne funktion.

ECO-tilstand

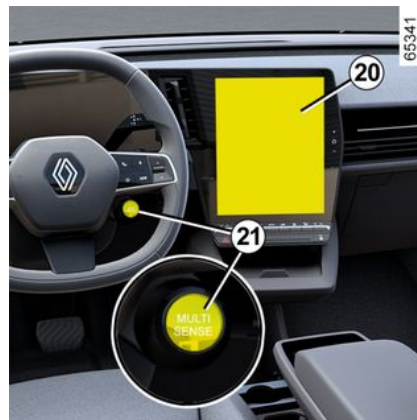

Fra menuen MULTI-SENSE, der er tilgængelig fra multimedieskærmen **20** eller ved at trykke på kontakten **21**, kan du aktivere ECO-tilstanden, som påvirker opvarmningsniveauet og reducerer køretøjets brændstofforbrug.

En ECO-kontrollampe, der er placeret under temperaturdisplayet på multimedieskærmen, **20** informerer dig om, at ECO-tilstanden er aktivert.

LUFTSPJÆLD, OPVARMNING OG KLIMAAANLÆG

Klimaanlæg: programmering

Programmering af aircondition



Når køretøjet holder stille, og motoren kører, skal du fra universet "Bil" **2** på multimedieskærmen **1**, trykke på menuen "Elektrisk" **3** og derefter på fanen "Opladning og klima" for at få adgang til indstillingerne.



Du kan gemme flere komfortprogrammer ved at aktivere følgende indstillinger:

- Indstilling af temperaturen.
- Programmering af det tidspunkt, hvor køretøjet skal være klar.
- Valg af dage, hvor programmet skal gentages.

Du kan aktivere/deaktivere de gemte programmer.

Bemærk: Du kan programmere airconditionanlægget ved hjælp af en smartphone-app.

Der henvises til multimedievejledningen for flere oplysninger.



Chaufførers ansvar under parkering eller standsning af køretøjet

Efterlad aldrig dit køretøj med et barn, en umyndig voksen eller et dyr i, selv ikke for en kort periode.

Vær opmærksom på, at temperaturen i kabinen stiger meget hurtigt i varmt og/eller solrigt vejr.

RISIKO FOR DØDSFALD ELLER ALVORLIGE KVÆSTELSER.

Aktivering af "Programmering"

Funktionen starter på det programmerede tidspunkt, så køretøjet når en behagelig temperatur på det tidspunkt, hvor brugeren ankommer, hvis:

- motorhjælmen er lukket;
- traktionsbatteriets opladningsniveau er over 7,5 %;
- motoren stoppes;
- føreren er ikke i køretøjet.

Kontrollampen  vises på instrumentbrættet.

LUFTSPJÆLD, OPVARMNING OG KLIMAANLÆG

Øjeblikkelig aktivering af airconditionfunktionen

Det er muligt at udføre øjeblikkelig start af airconditionfunktionen, hvis:

- motorhjælmen er lukket;
- traktionsbatteriets opladningsniveau er over 7.5 %;
- motoren stoppes;
- føreren er ikke i køretøjet.

Brug af den øjeblikkelige aktivering af aircondition er forskellig fra programmering:

- Den skal startes fra din smartphone.
- Det opvarmede rat og sædefunktionen aktiveres automatisk, hvis køretøjet er udstyret hermed.
- Funktionen stopper efter ca. 10 minutter.

Der henvises til multimedievejledningen for flere oplysninger.

Programmeret stop af aircondition.

Aircondition stopper automatisk efter ca. 10 minutter efter det programmerede slutklokkeslæt.

Denne funktion kan dog deaktiveres hvis:

- motoren kører;
- traktionsbatteriets opladningsniveau er under 7 %;

- motorhjælmen er åben,
- du trykker på en af kontakterne på kontrolpanelet,
- føreren har været i kabinen i ca. 20 sekunder.

Bemærk: Disse betingelser gælder også for omgående deaktivering af aircondition.

Hvis køretøjet holder parkeret i lang tid uden at åbne en dør med mindst et aktivt forvarmeprogram, deaktiveres funktionen fra den tredje start af forvarmeprogram. Funktionen er tilgængelig, når en af køretøjets døre åbnes.

Aircondition: Råd og vejledning om brugen

Råd og vejledning om brugen

Råd om brugen

I særlige tilfælde (aircondition standset, aktivering af luftrecirkulation, ingen eller svag luftcirkulations-hastighed osv.) kan der forekomme dug på vognens ruder og forrude.

I tilfælde af dug bruges funktionen "**Klart udsyn**" for at fjerne duggen, og derefter prioriteres brugen af aircondition i automatisk funktion for at undgå dannelse af dug.



Før intet ind i bilens ventilationskredsløb (f.eks. i tilfælde af dårlig lugt...).

Risiko for beskadigelse eller brand.

Forbrug

Det er normalt at konstatere et øget energiforbrug, når der anvendes aircondition.

På køretøjer, der er udstyret med aircondition uden automatisk mode, anbefales det at stoppe anlægget, når brugen ikke er nødvendig.

Råd til nedbringelse af brændstofforbruget og beskyttelse af miljøet

Kør altid med ventilationsspjældene åbne og ruderne lukkede. Ved parkering i fuldt solskin eller ved høje temperaturer tilrådes det at udlufte kabinen i nogle minutter inden start.

Vedligeholdelse

Se i servicehæftet for serviceintervaller.

LUFTSPJÆLD, OPVARMNING OG KLIMAANLÆG



Brug airconditionssystemet regelmæssigt, også i koldt vejr, og lad det køre mindst en gang om måneden i ca. 5 minutter.



Kølekredsløbet må ikke åbnes. Kølevæsken er farlig for øjne og hud.

Kølevæske



Type af kølevæske



(XXX) Type af olie i aircondition anlægget



Brændbart produkt



Se køretøjets brugervejledning



Vedligeholdelse

x,xxx kg	(1) Mængden af kølevæske i køretøjet.
GWP xxxxx	(2) Globalt opvarmingspotentiale (CO ₂ -ækvivalent).
CO ₂ eq x.xxxt	(3) Mængde i vægt og i CO ₂ -ækvivalent.

Ekstra oplysninger

Afhængigt af etiketten og afhængigt af kølemiddeltypen:

Kølemiddelvæske R-1234yf

- **(1)** 0,450 kg/1,050 kg
- **(2)** GWP 0,501
- **(3)** 0,0002 t/0,0004 t

59952



Kølevæsekredsløbet (hvor nogle af komponenterne er hermetisk forseglet) kan indeholde fluorholdige drivhusgasser.

Afhængigt af køretøjet finder du følgende oplysninger på etiketten **A**, der sidder i motorrummet.

Oplysningernes tilstedeværelse og placering på etiketten **A** kan variere afhængigt af køretøjet.

4

Funktionsfejl

I tilfælde af funktionsfejl bør du henvende dig til et autoriseret værksted.

- **Manglende effektivitet ved afrimning, afdugning, eller ved aircondition.**

Dette kan skyldes, at kabinens støvfilter er tilstoppet.

- **Der produceres ikke kold luft.**

Kontroller, at knapperne er korrekt indstillet, og at sikringerne er i orden. Hvis dette ikke er tilfældet, standses anlægget.

Vand under køretøjet

Efter længere tids funktion af aircondition anlægget er det normalt, at der drypper vand ned under køretøjet. Dette skyldes kondens.

LUFTSPJÆLD, OPVARMNING OG KLIMAANLÆG



Kølekredsløbet må ikke åbnes. Kølevæsken er farlig for øjne og hud.



Inden der udføres nogen handling i motorrummet, skal du slukke for tændingen → **165**.

MULTIMEDIEUDSTYR



Tilstedeværelse og placering af dette udstyr afhænger af køretøjet.

1. Multimedieskærm.

2. USB-C-multimediestik i øverste **A** og nederste **B** midterkonsol.

3. Kontakter under rattet.

4. Stemmebetjening.

5. Multimediestik til USB-C bagsædepassagererne.



Der henvises til multimedievejledningen for flere oplysninger.

"USB-C"-multimedieporte

USB-C-multimedieportene **2** og **5** kan bruges til at oplade tilbehør med en maksimal effekt på 15 watt (5 volt) pr. port.

Bemærk: USB-C-multimedieportene **2** muliggør også en dataoverførsel.



Der må kun tilsluttes tilbehør med en maksimal effekt på 15 Watt.

Brandfare.

MULTIMEDIEUDSTYR

Mikrofon 6



(til telefon og stemmeassistent)



Anvendelse af mobiltelefon

Husk, at det i henhold til gældende lovbestemmelser ikke er tilladt vognens fører at anvende håndholdt mobiltelefon under kørslen.

Induktionsopladningszone 7



→ 328

KABINEUDSTYR

Elektrisk rudehejs

Disse systemer fungerer med tændingen tilsluttet eller afbrudt indtil åbning af en fordør (begrænset til ca. 3 minutter).

4



Førerens ansvar

Forlad aldrig dit køretøj med kortet eller nøglen i sammen med et barn,

en umyndig voksen eller et kæledyr, selv ikke for et kort øjeblik. Barnet kan udsætte sig selv eller andre for fare ved at starte motoren, ved at aktivere udstyr som f.eks. rudeoptræk, eller låse dørene.

Hvis en legemsdel kommer i klemme, rulles rudeoptrækket straks ned ved at trykke på den pågældende kontakt.

Fare for alvorlige kvæstelser.

Elektrisk rudeoptræk med impulsbetjening



Tryk kortvarigt eller træk i en rudekontakt så langt ud som muligt: Ruden rulles helt ned eller op. En aktivering på kontakten standser rudens bevægelse.

Bemærk: Bagruderne åbnes ikke fuldstændigt.

Fra førerpladsen trykkes der på kontakten:

1. for venstre forrude;
2. for højre forrude,
3. og 5 for bagsædepassagererne.

Fra passagersæderne skal du trykke på kontakten 6.



Undgå at anbringe genstande på en halvåben rude: Du risikerer at beskadige rudeoptrækket.



Passagersikkerhed

Føreren kan deaktivere funktionen af elruderne i bagdørene ved at trykke på kontakten 4. Der vises en bekræftelsesmeddelelse på instrumentbrættet.

KABINEUDSTYR

Bemærk! Hvis ruden støder på en forhindring, når den er næsten helt lukket (f.eks. en gren osv.), vil den stoppe og køre et par centimeter tilbage.

Umuligt at betjene den impulsbetjente elrude

Den impulsbetjente elrude er udstyret med varmebeskyttelse: Hvis du trykker på kontakten til ruden mere end 16 gange i træk, skifter den til beskyttelsestilstand (låsning af ruden).

Du kan:

- bruge elrudens kontakt kortvarigt og med intervaller på ca. 30 sekunder.
- Når motoren kører, oplåses ruden efter ca. 20 minutters inaktivitet på elrudens kontakt.

Fjernbetjent åbning/lukning af ruderne

Når dørene låses op udefra, hvis du **trykker på kortets knap til oplåsning og holder den nede**, åbnes alle ruderne, der er udstyret med et elektrisk one-touch-vindue, automatisk.

Når dørene låses udefra, hvis du **trykker på kortets knap til låsning og holder den nede**, lukkes alle ruderne, der er udstyret med et elektrisk one-touch-vindue, automatisk.

Fjernbetjent lukning af soltaget bør kun anvendes, når vognens bruger kan overvåge vognen og sikre, at der ikke befinder sig nogen i kabinen.



Ved lukning af ruderne skal du sikre dig, at ingen del af kroppen (arm, hånd, mv.) stikker ud af køretøjet.

Fare for alvorlige kvæstelser.

Funktionsfejl

Hvis ophejsningen af en rude ikke virker, vil systemet overgå til ikke-impulsbetjening: Træk så mange gange som nødvendigt den pågældende kontakt op, indtil ruden lukkes helt (ruden går trinvist op), hold kontakten oppe i ét sekund, og lad derefter ruden gå helt ned og helt op igen for at genaktivere systemet.

Hvis det er nødvendigt, kontakt da et af bilmærktes værksteder.

indvendig belysning

Læselamper



(afhængigt af køretøjet)

Tryk på læselysene **1**, **2** eller **3** for at aktivere:

- konstant lys;
- øjeblikkelig slukning.

Bemærkning:

- Det er ikke nødvendigt at trykke på lamperne for at aktivere eller deaktivere belysningen. Du behøver kun skabe kontakt.
- Du kan deaktivere/aktivere tænding af læselyset, når dørene er åbne, vha. multimedieskærmen ➔ **134**.

KABINEUDSTYR



Ved oplåsning og åbning af dørene tændes loftlyset og lamperne i et begrænset tidsrum.

Bagagerumslys



Lampen **4** tændes, når bagagerummet åbnes.

Solskærm, spejl

Solskærm



Sænk solskærmen **5** ned foran forruden, eller clips den af, og vip den over mod sideruden.

Makeup-spejle

Løft dækslet **6**.

Belysningen **7** er automatisk.

KABINEUDSTYR

Tilbehørsstik

Tilbehørsstik 1



Det er beregnet til tilslutning af tilbehør godkendt af vores tekniske afdeling.

Det kan f.eks. bruges til kompressoren i dit sæt til oppumpning af dæk ➔ 350.



Der må kun tilsluttes tilbehør med en maksimal effekt på 120 watt (12 V).

Når der bruges flere stik til tilbehør på samme tid, må den samlede effekt af de tilsluttede tilbehør ikke overstige 180 watt.

Brandfare.

OPBEVARINGSRUM, KABINEFACILITETER

Småtingrum i fordør 1



Der må ikke anbringes noget på gulvet (område foran føreren). I tilfælde af hård opbremsning risikerer disse genstande at blive kastet ind under pedalerne, så deres anvendelse blokeres.

Opbevaringsrum i midterkonsollen eller induktionsopladningszone 2



Afhængigt af køretøjet angiver symbolet **3**, at området **2** kan bruges til at oplade din telefon uden at bruge et ladekabel.

Der findes flere oplysninger om den trådløse oplader under multimedieinstruktionerne.



Afhængigt af landet og abonnementet, er induktionsopladningsområdet også placeringsområdet for smartphones, der er udstyret med en digital nøgle → 59.



Det er vigtigt ikke at efterlade objekter (startkort, USB-drev, SD-kort, kreditkort, smykker, nøgler, mønter osv.) **2** i induktionsopladningszonen, mens telefonen oplades. Fjern ethvert magnetkort eller kreditkort fra telefonetuiet, inden du placerer din telefon i induktionsopladningsområdet eller **2**.



Objekter, der er efterladt i induktionsopladningsområdet **2**, kan blive overopladet. Det anbefales at placere dem i de områder, der er beregnet til dette formål (opbevaringsrum, solskærmsrum osv.).

OPBEVARINGSRUM, KABINEFACILITETER

Småtingsrum i midterkonsollen 4

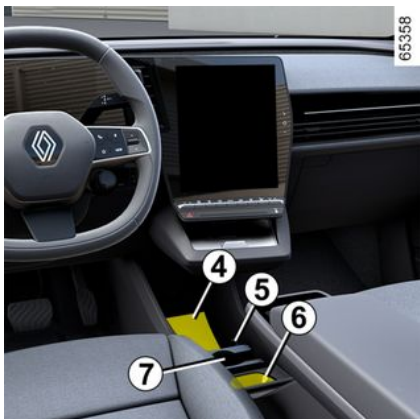

Der kan benyttes en skillevæg **7** til at justere opbevaringsrummet i midterkonsollen (der er flere muligheder afhængigt af placeringen af skillevæggen i monteringsrillerne **5**).

Kopholdere 6

Ved hjælp af to adskillere **7** kan du oprette et område, der kan holde endnu en kop.

De to adskillere kan fjernes for at få en tom opbevaringsplads.

Opbevaringsrum i midterarm-læn 9



Afhængigt af køretøjet skal du løfte dækslet på det glidende armlæn ved at trykke på knappen **8**.



Sørg for at ingen hårde, tunge eller spidse genstande er anbragt i de "åbne" opbevaringspladser, eller er anbragt således, at de kan blive slynget ud mod passagererne i et skarpt sving eller ved kraftig opbremsning, eller i tilfælde af sammenstød.



I sving, under acceleration eller opbremsning skal man sørge for, at beholderen i kopholderen ikke flyder over.

Der er risiko for forbrændinger, hvis væsken er varm, og/eller at den flyder over.

OPBEVARINGSRUM, KABINEFACILITETER



Kør ikke med det midterste armlæn **9** i åben position, da det kan påvirke den korrekte drift af den midterste airbag og/eller forårsage skade, når den udløses.



Placer ikke genstande på det midterste armlæns opbevaringsrum **9**, hvilket kan påvirke den korrekte drift af den midterste airbag og/eller forårsage skade, når den udløses.

Opbevaringsplads for solskærm **10**



I klemmen kan anbringes motorvej-seller færgebilletter, kort mv...

Handskerum



For at åbne trykkes på håndtaget **11**. Den kan opbevare en kasse med papirlommetørklæder, en flaske vand osv.

OPBEVARINGSRUM, KABINEFACILITETER

Støttehåndtag 12



Disse er kun beregnet til at holde sig fast under kørsel, og ikke til brug ved indog udstigning.

Opbevaringsrum i bagdørene 13



Opbevaringslomme 14



(afhængigt af køretøjet)



Sørg for at ingen hårde, tunge eller spidse genstande er anbragt i de "åbne" opbevaringspladser, eller er anbragt således, at de kan blive slynget ud mod passagererne i et skarpt sving eller ved kraftig opbremsning, eller i tilfælde af sammenstød.

TRANSPORT AF GENSTANDE

Opbevaringsskuffe

Bagagerumsbakke



Fjernelse:

- sænk de bageste nakkestøtter
- afhaps de to holdesnøre **1**
- Løft baghylden **2** opad for at løsne den.



Maksimal vægt på baghylden: 2 kg ensartet fordelt.

- Skub baghylden **2** indad, og drej den.
- Træk hattehylden ind mod dig selv.

Montering foretages i modsat rækkefølge.



Undgå at stille noget, og slet ikke noget tungt på baghylden.

I tilfælde af en kraftig opbremsning eller et sammenstød kan disse genstande udgøre en fare for vognens fører og passagerer.

Opbevaringsbakke til ladekabel

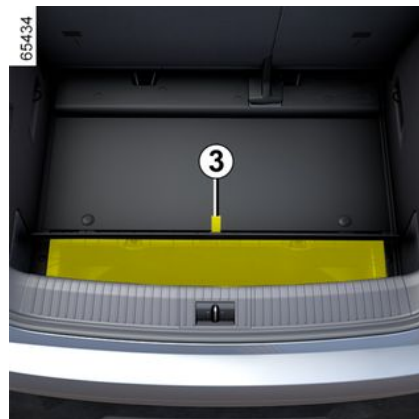

Denne bakke er til ladekabler. Den maksimalt tilladte belastning for bakken er 10 kg.

For at få adgang til den skal du åbne bagagerummet og derefter løfte ba-

TRANSPORT AF GENSTANDE

gagerummets tæppe ved hjælp af håndtaget **3**.



Hvis der er vand i opbevaringsbakken til ladekabler, tegn på rust eller fremmedlegemer i ladekablets stik eller køretøjets ladestik, må køretøjet ikke oplades.

Brandfare.

Pas godt på kablet: Træd ikke på det, put det ikke i vand, træk ikke i det, og udsæt det ikke for stød.

Kontroller og rengør opbevaringsbakken regelmæssigt.

TRANSPORT AF BAGAGE I BAGAGERUMMET

Anbring altid de genstande, der skal transporteres, således at genstandens største dimension ligger an mod:

A



65372

– Bagsædets sæderyg, når der er tale om kørsel med almindelig bagage (f.eks. **A**).

B



65373

– Forsædernes ryglæn med ryglænene slået ned, hvilket er tilfældet med maksimal belastning (eksempel **B**).

Sørg for, at de genstande, der transporteres, er jævnt fordelt over hele lastområdet.

Hvis du skal transportere større genstande på den nedklappede sæderyg skal nakkestøtterne fjernes, inden sæderyggen vippes frem, sådan at sæderyggen ligger an mod bagsædet.



65374

4

TRANSPORT AF GENSTANDE



Anbring altid de tunge-
ste genstande direkte
på vognbunden Hvis
køretøjet er udstyret
med forankringspunkter **4** i
vognbunden til fastspænding,
benyttes disse. Lastning skal fo-
retages således, at ingen gen-
stande kan blive slynget frem i
tilfælde af kraftig opbremsning.
Det tilrådes at spænde sikker-
hedsselerne på bagsædet, og
så selvom der ikke er passager-
er på bagsædet.

Anhængertræk



**Vedr. maks. vægt på kug-
lehoved, og maks. vægt
af anhænger med eller
uden bremse: → 380.**

Valg og montering af anhæn- gertræk

Anhængertræk (tværvang og
anhængertræk), der ikke oprin-
deligt er monteret på køretøjet:
Hele anhængertrækket og
monteringerne må ikke oversti-
ge 25 kg.

Enhver bugseringsanordning
må ikke blokere en belynings-
komponent eller nummerplæ-
den, når den ikke er i brug.
Under alle omstændigheder
skal du overholde de lokale love
i det land, hvori du befinder dig.
For montering og brug af an-
hængertræk: se fabrikantens
monteringsvejledning.
Det tilrådes at opbevare denne
vejledning sammen med vogn-
ens øvrige dokumenter.

24981

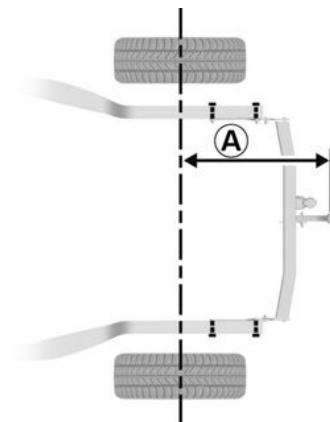

Maksimumstørrelse **A**: 838 mm.

24982



TRANSPORT AF GENSTANDE

TAGBØJLER

Adgang til fastgøringspunkterne



Åbn dørene for at få adgang til fastgørelsespunkterne 1.



Når de originale tagbøjler, der er godkendt af vores tekniske service, leveres med skruer, skal du bruge disse til at fastgøre tagbøjlerne på bilen.

Forholdsregler ved brug

Ved at bruge bagklappen

Før åbning af bagklappen kontrolleres de genstande og/eller det udstyr (cykelholder, bagageboks osv.), der er monteret på tagbøjlerne: De skal være anbragt og fastgjort korrekt, og de må ikke forhindre bagklappens funktion.



For valg af tilbehør beregnet til din vogn tilrådes det at rette henvendelse til et autoriseret værksted for dit bilmærke.

For montering og brug af tagbøjler: se fabrikantens monteringsvejledning.

Det tilrådes at opbevare denne vejledning sammen med vognens øvrige dokumenter.

Tilladt vægt på tagbøjlerne

➔ 380.

Spoiler A



Det er **forbudt** at fastgøre genstande og/eller tilbehør (cykelstativer osv.) til spoiler **A**.



Det er forbudt at montere bæreeudstyr (cykelholder, bagageboks osv.), der hviler mod spoileren eller bagklappen. For at installere en bærearbejdning på dit køretøj skal du kontakte en godkendt forhandler.

ADGANG TIL MOTOREN, NIVEAUER

Motorhjelm

Sikkerhedsoplåsning af motorhjelmen



Motorhjelmen åbnes ved at trække i håndtaget **1** i venstre side under instrumentbrættet.



Foretag ingen indgreb under motorhjelmen, når vognen er under opladning, eller når tændingen ikke er afbrudt.



Undgå at læne dig mod motorhjelmen, da der er risiko for utilsigtet lukning af motorhjelmen.



Løft motorhjelmen et par centimeter, og skub palen **2** mod venstre.



Hvis der sker en påkørsel – selv mindre – på vognens frontparti eller på hjelmen, bør motorhjelmens låsesystem hurtigst muligt kontrolleres på et autoriseret værksted.

ADGANG TIL MOTOREN, NIVEAUER



El-køretøjets fremdriftssystem anvender en jævnspænding på ca. 400 volt.

Systemet kan være varmt, efter at tændingen er afbrudt.

Overhold advarselsbeskederne, der står på mærkerne i køretøjet.

Enhver indgriben eller ændring af køretøjets 400 V-elektriske system (komponenter, kabler, stik, batteripakke) er strengt forbudt.

Risiko for alvorlige forbrændinger eller elektriske stød kan medføre døden.

Yderligere kan motorventilatoren sætte sig i gang når som

helst. Advarslen  lyser i kabinen for at påminde dig herom.

Risiko for personskade

Åbning af motorhjelmen

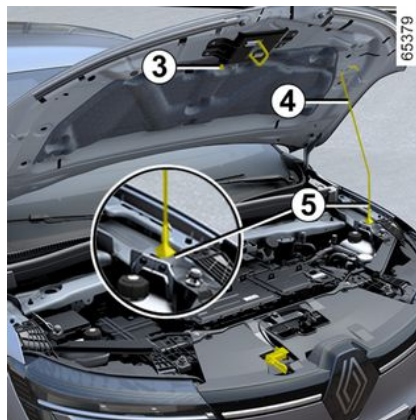

Når du har åbnet motorhjelmen og løsnet cylinderen **4** fra dens holder **3**, **skal** du for din sikkerheds skyld fastgøre cylinderen på dens plads **5**.

Lukning af motorhjelmen

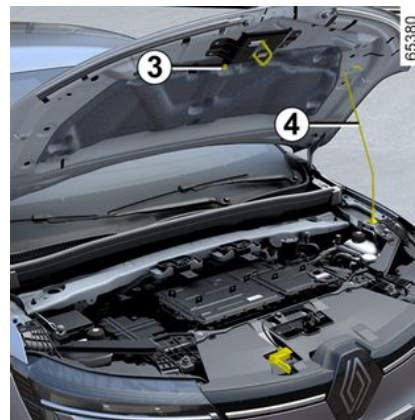

Kontrollér inden lukning af hjelmen, at der ikke er glemt noget i motorrummet.

For at lukke motorhjelmen skal du igen placere cylinderen **4** i holderen **3**. Tag fat i midten af motorhjelmen, og før den ned ca. 30 cm fra lukket position, og derefter slip den. Derved låses den automatisk under sin egen vægt.

5

ADGANG TIL MOTOREN, NIVEAUER



Ved indgreb under motorhjælmen bør du sikre dig, at kontaktarmen for viskerne står i positionen stop,
Risiko for kvæstelser



Kontrollér herefter, at motorhjælmen er korrekt fastlåst.
Sørg for, at intet blokerer låsebeslaget (grus, klude...).



Efter ethvert indgreb i motorrummet skal du sørge for ikke at glemme noget (klud, værktøj osv.).
Dette kan beskadige motoren eller medføre uheld.

Kølevæske

Kølevæske

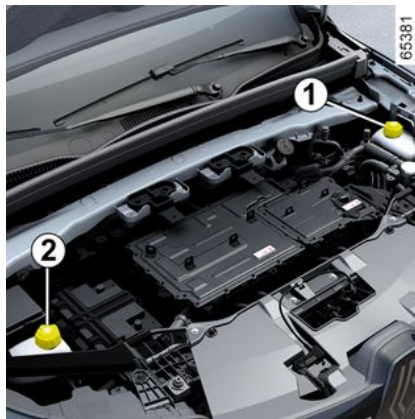

Afhængigt af køretøjet kan kølevæskebeholdernes placering variere:

- beholder **1** bruges til at afkøle motoren, eller
- beholder **1** bruges til at afkøle motoren, og beholder **2** bruges til at afkøle traktionsbatteriet, eller
- beholder **2** bruges til at afkøle motoren og traktionsbatteriet.

Niveauet skal kontrolleres, når motoren er slukket på en plan overflade. For hver beholder skal niveauet

når kold være mellem mærkerne "MINI" og "MAXI" på kølevæskebeholderne **1** og **2**.

Efterfyldning skal foretages **når kold**, inden mærket "MINI" nås.

Bemærk: For et nyt køretøj i indkørfasen: Væskenniveauet kan være højere end mærket "MAXI" på beholderen, og derefter falde til mellem "MINI" og "MAXI". Det udgør ikke nogen risiko.



I tilfælde af unormalt eller gentagne fald i oliestanden bør der straks rettes henvendelse til et autoriseret værksted.



Ved varm motor må der ikke foretages indgreb på kølersystemet.
Risiko for forbrænding.

ADGANG TIL MOTOREN, NIVEAUER



El-køretøjets fremdriftssystem anvender en jævnspænding på ca. 400 volt.

Systemet kan være varmt, efter at tændingen er afbrudt.

Overhold advarselsbeskederne, der står på mærkerne i køretøjet.

Enhver indgriben eller ændring af køretøjets 400 V-elektriske system (komponenter, kabler, stik, batteripakke) er strengt forbudt.

Risiko for alvorlige forbrændinger eller elektriske stød kan medføre døden.

Yderligere kan motorventilatoren sætte sig i gang når som

helst. Advarslen  lyser i kabinen for at påminde dig herom.

Risiko for kvæstelser

Kontrolintervaller

Kølevæskestanden bør kontrolleres jævnligt (der kan ske alvorlige skader på motoren og batteriet hvis der ikke er tilstrækkelig væske på kølersystemet).

Til efterfyldning må kun anvendes kølevæske godkendt af vor tekniske service, som sikrer:

- Frostsikringsbeskyttelse.
- korrosionsbeskyttelse af kølersystemet.

Intervaller for udskiftning af bremsevæsken

Se vognens servicehæfte.



Foretag ingen indgreb under motorhjelm, når vognen er under opladning, eller når tændingen ikke er afbrudt.



Ved indgreb under motorhjelm bør du sikre dig, at kontaktarmen for viskerne står i positionen stop,
Risiko for kvæstelser

Væskestande, filtre

Bremsevæskestand



Niveaet skal kontrolleres, når motoren er slukket på en plan overflade. Væskestanden i beholderen skal kontrolleres hyppigt, og især hvis der mærkes den mindste forringelse af bremseeffekten.

Intervaller for udskiftning af bremsevæsken

Se vognens servicehæfte.

ADGANG TIL MOTOREN, NIVEAUER



I tilfælde af unormalt eller gentagne fald i oliestanden bør der straks rettes henvendelse til et autoriseret værksted.

Efterfyldning

Alle indgreb på det hydrauliske kredsløb medfører, at bremsevæsken skal udskiftes af en specialist. Til efterfyldning må kun anvendes en bremsevæske godkendt af vor tekniske service (taget fra en tillukket dunk).

Niveau 2

Det er normalt, at væskestanden falder i takt med, at bremsebelægningsne nedslides, men væskestanden må aldrig være under advarselsmærket "MINI".

Hvis du ønsker selv at kontrollere skivernes belægningstilstand, bør du anskaffe dig den vejledning, som forklarer fremgangsmåden. Den finder du på vores netværk eller på producentens hjemmeside.

sprinklerbeholder



Efterfyldning

Tag hættens **3** af, fyld op, indtil væsken kan ses, og sæt hættens på igen.

Væske

Anvend kun antifrostvæske i forru-deviskervæske.

Vi anbefaler, at du konsulterer en autoriseret forhandler eller en kvalificeret fagmand.

Bemærk! Brug ikke hårdt vand (risiko for beskadigelse af sprinklerpumpen samt kalkaflejringer på pumpen og sprinklerne).

BATTERI:

12 V-batteri



12 V-batteriet leverer den krævede energi til at drive køretøjets udstyr (lygter, forrudeviskere, vinduer, lyd-system osv.) og visse sikkerhedssystemer som ABS.

Du må ikke åbne det eller tilføje væske.



Foretag ingen indgreb under motorhjælmen, når vognen er under opladning, eller når tændingen ikke er afbrudt.

Vedligeholdelse/udskiftning

12 V-batteriets opladningsniveauet **7** kan falde, især hvis køretøjet bruges:

- Når udetemperaturen falder;
- Efter længere tids brug af strømforbrugere med motoren slukket.



Alle skal handlinger på 12 V-batteriet (demontering, frakobling osv.) **skal** udføres af en specialist, for at kunne garantere din sikkerhed og sikre korrekt drift af køretøjets elektriske (lygter, vinduesviskere, bremsehjælp osv.).

Risiko for alvorlige forbrændinger fra elektriske stød.

Du **skal** overholde udskiftningsintervallerne uden at overskride dem, som nævnt i servicedokumentet.

Batteriet er af en specifik type. Sørg for, at det udskiftes med samme type.

Henvend dig til et autoriseret værksted.



El-køretøjets fremdriftssystem anvender jævnstrøm på ca. "400 V".

Systemet kan være varmt, efter at tændingen er afbrudt.

Overhold advarselsbeskederne, der står på mærkerne i køretøjet.

Enhver handling eller ændring af køretøjets 400 V-elektriske system (komponenter, kabler, stik, batteripakke) er strengt forbudt.

Risiko for alvorlige forbrændinger eller elektriske stød kan medføre døden.

Yderligere kan motorventilatoren sætte sig i gang når som

helst. Advarslen  lyser i kabinen for at påminde dig herom.

Risiko for personskade

BATTERI:

Etiket A



Overhold indikationerne på batteriet.

2. Åben ild og rygning er forbudt.
3. Beskyttelsesbriller er påkrævet.
4. Opbevares utilgængeligt for børn.
5. Eksplosive materialer.
6. Se vejledningen.
7. Korroderende materialer.

problemløsning

 Undgå at beskadige dit køretøj. Det sekundære 12-volts batteri må ikke oplades ved hjælp af:

- En ekstern batterilader.
- Et batteri fra et andet køretøj.

Henvend dig til et autoriseret værksted.

 Du må ikke afbryde 12 V-batteriet.
Risiko for alvorlige forbrændinger fra elektriske stød.

 Brug ikke dit el-køretøj til at give et andet køretøj strøm fra 12 V-batteriet. Et el-køretøjs 12 V elektriske effekt er utilstrækkelig til denne operation.
Risiko for beskadigelse af vognen.

RENGØRING

Vedligeholdelse af karrosseriet

En bil, der er godt vedligeholdt, holder længere. Derfor råder vi til, at bilen vedligeholdes regelmæssigt udvendigt.

Dit køretøj har en effektiv rustbeskyttelse. Det er dog stadig udsat for forskellige påvirkninger.

Atmosfæriske korrosionsfaktorer

- atmosfærisk forurening (i byer og industriområder),
- luftens saltholdighed (ved havet, især i varmt og fugtigt vejr),
- sæsonmæssige klimatiske forhold (luftfugtighed, vejsalt m.v....).

Skader, som opstår i trafikken

Slibende partikler,

Støv fra atmosfæren, vejsnavs, stenslag fra andre køretøjer, osv.

Du bør tænke på de nødvendige forholdsregler, der kan sikre dig mod disse risici.

Hvad du bør gøre

Vask ofte køretøjet, **med slukket motor**, med en bilshampoo, der anbefales af vores tekniske afdeling (aldrig med slibende midler). Rengør grundigt på forhånd med en højtryksspuler:

- harpiksholdigt nedfald fra træer eller industriforurening;
- vejsnavs, som samler sig i fugtige klumper i hjulkasserne og på undervognen;
- **fugleklatter, som fremkalder en kemisk reaktion i lakken, der kan medføre en hurtig affarvning og sågar en afskalning af lakken.**

Køretøjet skal **straks** vaskes for at fjerne disse pletter, da det senere vil være umuligt at fjerne dem ved polering.

- salt, især i hjulkasserne og på undervognen, efter kørsel i områder, hvor der udspredes vejsalt;

Fjern regelmæssigt nedfaldne plantedele (harpiks, blade osv.) fra køretøjet.

Hold afstand til den forankørende vogn ved kørsel på grusveje for at undgå at beskadige lakken.

Reparer hurtigst muligt skader i lakken for at forhindre, at korrosionen breder sig.

Glem ikke de periodiske eftersyn, så dit køretøj er omfattet af rustbeskyttelsesgarantien. Nærmere oplysninger herom findes i vognens garanti-hæfte.

Overhold lokale love angående bilvask (eks.: bilvask forbudt på offentlig vej).

Når du vasker køretøjet med en højtryksrens, skal du tage følgende forholdsregler:

- sørg for, at dit køretøjs lak, det område eller den komponent, du vil rengøre, er kompatibel med denne type vask;
- trykket fra enheden skal være mindre end 100 bar;
- ved vask anbringes sprøjtedysen mindst 15 cm fra køretøjet, og det kontrolleres, at vandgennemstrømningen er mindre end 3,30 gal (15 l)/min);
- bliv ikke ved med at vaske det samme område, de ramte punkter eller tætningerne (risiko for beskadigelse af malingen, tætninger løsner sig osv.).

Hvis mekaniske komponenter, dørhængsler o.l. er blevet rengjort, er det vigtigt at beskytte disse på ny med midler, som er godkendt af vores tekniske service.



Vi har valgt specielle produkter til vedligeholdelse, som du kan finde i bilmærkets butikker.

RENGØRING

Hvad du ikke bør gøre

Vaske vognen i fuldt solskin, eller i frostvejr.

Skrabe snavs eller salt af uden først at opløse det med vand.

Lade snavs samle sig på ydersiden.

Lade rust brede sig fra tilfældige småskader.

Det kan beskadige lakken, hvis pletter fjernes med opløsningsmidler, der ikke er godkendt af vores tekniske afdeling.

Køre i sne og mudder uden at vaske vognen, især hjulkasserne og undervognen.



Affedt eller rengør vha. højtryksrensningsudstyr eller sprøjteprodukter, som ikke er godkendt af vores tekniske service:

- mekaniske komponenter (f.eks.: motorrummet),
- hjulene (f.eks. bremsesystemkomponenter såsom bremsekalibre)
- undervognen;
- områder med hængsler (f.eks. dørrinderside);
- lakerede udvendige plastdele (f.eks. kofangere).

Der kan herved opstå risiko for rustdannelse eller funktionsfejl.

Bilvaskeanlæg

Bring viskerkontaktarmen til parkeringsposition → 159.

Kontrollér, at det udvendige udstyr, hjælpelygter og bakspejle er korrekt fastgjort, og fastgør viskerbladene med tape.

Hvis vognen er forsynet med radioantenne, demonteres denne.

Husk at fjerne tapen og sætte antennen på igen (ved at skrue den helt ind), når vasken er færdig.



Vask af køretøjet

Vask aldrig motorrummet, ladestikket eller batteriet ved højtryks-spuling.

Der er risiko for at beskadige det elektriske kredsløb.

Vask aldrig køretøjet under opladning.

Risiko for elektriske stød, der kan føre til dødsfald.

Rengøring af forlygter, sensorer og kameraer

Anvend en blød klud eller et stykke vat.

Hvis dette ikke er tilstrækkeligt, fugtes kluden i sæbevand, og der skylles altid med en blød klud eller et stykke vat.

Derefter tørres forsigtigt med en blød, tør klud.

Der må ikke anvendes rensedmidler på spritbasis eller køkkenredskaber (f.eks.: en håndskraber).

Fjernelse af klistermærker, dekora-tionsfolie m.m.

Hvad du bør gøre

Anvend en blød klud eller et stykke vat.

Fugt let med sæbevand, og visk altid ren med en blød klud eller vat.

Derefter tørres forsigtigt med en blød, tør klud.

Hvad du ikke bør gøre

Brug alkoholbaserede rensedmidler.

Brug redskaber (f.eks. en skraber).

Gnid intensivt.

RENGØRING



Vask bilen med højtryksrensere.

Vedligeholdelse af indvendig beklædning

En bil, der er godt vedligeholdt, holder længere. Derfor råder vi til, at bilen vedligeholdes regelmæssigt indvendigt.

En plet skal altid behandles hurtigt.

Uanset plettens art tilrådes det at anvende **koldt (evt. lunkent) sæbevand på basis af natursæbe**.

Der må ikke anvendes rengøringsmidler (opvaskemiddel, sæbepulver, alkoholbaserede produkter...).

Brug en blød klud.

Rens og tør det overskydende op.

Multimedieskærm

Vedligeholdelse af skærmen afhænger af typen af multimedieudstyr. Der henvises til multimedievejledningen for flere oplysninger.

Instrumentglas

(f.eks. instrumentpanel, ur, visning af udendørstemperatur osv.).

Anvend en blød klud eller et stykke vat.

Er dette ikke tilstrækkeligt, anvendes en blød klud eller et stykke vat fugtet med sæbevand, og herefter tørres med en anden blød fugtet klud eller vat.

Afslut med at tørre **forsigtigt** med en tør blød klud.

Der må ikke anvendes rensmidler på spritbasis og/eller sprøjtes væsker på området.

SIKKERHEDSSELER

Selerne bør holdes rene.

Anvend rensmidler godkendt af vor tekniske service (bilmærkets butikker), eller rens selerne og børnesikkerhedsudstyret med en svamp dypet i lunkent sæbevand, og tør efter med en tør klud.

Der må ikke anvendes opløsningsmidler eller farvemidler.

Tekstiler (sæder, dørbeklædninger...)

Tekstilerne skal støvsuges **regelmæssigt**.

Væskeplet

Brug sæbevand.

Sug eller dup (gnid aldrig) med en blød klud, skyl og sug overskydende væske op.

Fast eller klistret plet

Fjern **straks** forsigtigt så meget som muligt af den faste eller klistrede plet ved hjælp af en spatel (gå fra kanterne ind mod midten for at undgå at sprede pletten).

Hvis der er tale om en væskeplet, skal den rengøres som angivet.

Specielt for bolsjer, tyggegummi

Anbring en isterning på pletten, så den stivner, og fortsæt derefter som angivet for en fast plet.



Kontakt en autoriseret forhandler for at få flere anbefalinger vedrørende indvendig vedligeholdelse og/eller i tilfælde af utilfredsstillende resultater.

Af- og genmontering af aftageligt udstyr, som er originalt monteret i køretøjet

Hvis du skal fjerne aftageligt udstyr for at gøre kabinen ren (for eksempel måtter), skal du altid sørge for at sætte dem korrekt på plads igen til

RENGØRING

den rigtige side (førersidens måtte skal lægges ved førersædet...) og fastgøre dem med de elementer, der blev leveret med udstyret (for eksempel skal førersidens måtte altid fastgøres ved hjælp af de præ-installerede fastgøringselementer).

Det skal altid kontrolleres med bilen standset, at der ikke er noget, der kan genere under kørslen (forhindringer for pedalernes gang, hæl i klemme i måtten osv.).

5

Hvad du ikke bør gøre

Anbring deodorant, parfumemidler osv. ved ventilationsspjældene, da disse kan beskadige eller misfarve instrumentbrættet.



Anvend højtryksrenser eller sprøjteapparater indvendigt i kabinen:

hvis der ikke tages særlige forholdsregler ved brugen heraf, kan der ske skader på bl.a. elektriske eller elektroniske komponenter i vognen.

DÆK

Dæk

Vedligeholdelse af dækkene

Dækkene danner den eneste kontakt mellem vognen og vejbanen, og det er derfor altafgørende, at dækkenes tilstand altid er fuldt ud i orden.

Du skal sørge for, at dine dæk overholder de lokale regler i færdselsloven.



61489

Dækkene skal være i god stand og deres slidbane skal have tilstrækkeligt relief. Dækkene, der er godkendt af vor tekniske service, er forsynet med slitagemærker **1**, som består af

testforhøjninger fordelt i bunden af slidbanemønstret.

Når slidbanen er slidt ned i niveau med slidindikatorerne, **bliver de synlige 2: Det er da nødvendigt at udskifte dækkene, da forhøjningerne nu højst er på 1,6 mm, og ved fortsat kørsel vil vejgrebet være stærkt forringet, især på våd vejbane.**

En for tungt lastet vogn, langvarig kørsel på motorvej, især i meget varmt vejr, eller hyppig kørsel på dårlige veje, medfører hurtigere slitage af dækkene, og påvirker dermed sikkerheden.



Uheld under kørsel, f.eks. kraftig påkørsel af kantsten, kan beskadige dækkene og fælgene, og kan ligeledes medføre beskadigelse af fortøjet eller bagtøjet. Sker dette, bør dækkene og vognen kontrolleres på et autoriseret værksted for bilmærket.

Dæktryk

Overhold dæktrykket. Kontrollér dæktrykkene mindst en gang om måneden og før hver længere tur (se

mærkaten, der er klæbet fast på kanten af førerens dør) → 349.



Forkert dæktryk fører til øget dækslid og forhøjede dækketemperaturer. Det er faktorer, som

kan have alvorlige konsekvenser for sikkerheden og medføre:

- dårligt vejgreb
- risiko for punktering, eller at slidbanen løsner sig.

Dæktrykket er afhængigt af vognens belastning, og kørehastigheden. Justér dæktrykket i forhold til anvendelsen (se etiketten på førerdørens kant).

Dæktrykket skal kontrolleres ved kolde dæk: Ignorer højere tryk, som kan opstå i varmt vejr, eller når køretøjet køres ved høj hastighed.

Hvis dæktrykket ikke kan måles ved **kolde dæk skal det angivne dæktryk forøges med 0,2 til 0,3 bar (eller 3 PSI).**

Luk aldrig luft ud af et varmt dæk.



Bemærk, en manglende eller utilstrækkeligt påskruet ventilhætte kan få dækkene til at lække og miste dæktryk. Sørg altid for at bruge ventilhætter, der er identiske med de originale, og at skrue dem ordentligt på.



Køretøj udstyret med en alarm for tab af dæktryk
I tilfælde af for lavt dæktryk (punktering osv.) tændes kontrollampen  på instrumentbrættet → 185.



Det er ikke tilladt at ombytte de 18" og 20" forhjul (dæk og/eller fælge) med baghjulene.

Udskiftning af dæk

Hvis du vil montere nye dæk, skal du kontakte en godkendt forhandler.



For din sikkerheds skyld og for at overholde lovbestemmelser. I tilfælde af udskiftning må der kun monteres dæk på dit køretøj af samme mærke, dimension, type og struktur på samme aksel.

De skal have en bæreevne og nominal hastighed, der mindst svarer til de oprindelige dæk eller svarer til en autoriseret forhandlers anbefaling.

Manglende overholdelse af disse instruktioner kan udgøre en fare for din sikkerhed og påvirke køretøjets trafiksikkerhed.

Risiko for tab af herredømme over køretøjet.

Vinterkørsel

Snekæder

Af sikkerhedsmæssige årsager må der under ingen omstændigheder monteres snekæder på baghjulene.

Hvis der er monteret dæk af større dimensioner end de originalt monterede, **er det ikke muligt at montere snekæder.**

Retningsbestemt dæk

Et retningsbestemt dæk må kun monteres i en retning. Du skal overholde denne retning.

Hvis et retningsbestemt dæk skal monteres i modsat retning af drejningsretningen efter en punktering, skal du køre forsigtigt, især på en våd vej, da dækkets specifikationer ikke vil blive tilpasset.



Hvis du ønsker at benytte **specialudstyr**, skal du kontakte en godkendt forhandler.

"Vinterdæk"

For at bevare det bedst mulige vejgreb tilrådes det at anvende disse dæk på alle **fire hjul**.

Forsigtig: disse dæk kan have en specifik omdrejningsretning og/eller et indeks for maksimal hastighed, som kan være lavere end køretøjets maksimalhastighed.

DÆK



Snekæder kan kun monteres på dæk af samme dimensioner, som de originalt monterede dæk på **dit køretøj**.
Montering af kæde er muligt, men på betingelse af, at der bruges de angivne kæder. Vi anbefaler dig at søge råd hos en autoriseret forhandler af mærket.

Pigdæk

Pigdæk må kun anvendes i en kortvarig periode, som kan være fastsat ved lovbestemmelse i de enkelte lande. Ligeledes skal gældende lovbestemmelser om hastighed med denne type dæk overholdes.

Ved anvendelse af pigdæk skal disse som minimum være monteret på forakslen.

Bemærk: Anvendelse af vinterdæk, termogummidæk eller pigdæk reducerer køretøjets kørestrækning betydeligt.



Under alle omstændigheder anbefaler vi, at der rettes henvendelse til en autoriseret forhandler af bilmærket, som kan vejlede med hensyn til valg af udstyr, der er bedst egnet til din vogn.

Dæktryk

Etiket A



Åben førersidedøren for at læse den.
Dæktrykkene skal kontrolleres med kolde dæk.

Hvis dæktrykket ikke kan måles, når dækkene **er kolde, skal dæktrykket forøges med 0,2 til 0,3 bar (eller 3 PSI). Luk aldrig luft ud af et varmt dæk.**

Dæktrykkene skal svare til køretøjets øjeblikkelige anvendelse (tom, med last, kørsel på motorvej m.v.). Sørg for korrekt dæktryk. Kontroller det mindst en gang om måneden, samt før hver større køretur.

Afhængigt af køretøjet skal du efter hver genopumpning eller genjustering af dæktryk nulstille dækkets referencetrykværdi → 185.

35080



A



B	C	D
B	C	D

B. : dimension på dækkene, som bilen er ud-styret med.

C. : dæktryk i forhjulene.

DÆK

D. : dæktryk i baghjulene.

Køretøj udstyret med en alarm for tab af dæktryk

I tilfælde af for lavt dæktryk (punktering osv.) tændes

kontrollampen  på instrumentbrættet → 185.

Dæksikkerhed og montering af kæder: Få flere oplysninger om servicevilkår

og, afhængigt af køretøjsmodellen, brug af kæder → 347.

Køretøj med fuld last (maksimal tilladt totalvægt) og med anhænger

Tophastigheden må ikke overstige **100 km/t**, og dæktrykket **forøges med 0,2 bar** → 380.
Risiko for punktering af dæk.



For din sikkerheds skyld og for at overholde lovbestemmelser.

I tilfælde af udskiftning må der kun monteres dæk på dit køretøj af samme mærke, dimension, type og struktur på samme aksel.

De skal have en bæreevne og nominal hastighed, der mindst svarer til de oprindelige dæk eller svarer til en autoriseret forhandlers anbefaling.

Manglende overholdelse af disse instruktioner kan udgøre en fare for din sikkerhed og påvirke køretøjets trafiksikkerhed.

Risiko for tab af herredømme over køretøjet.

SÆT TIL OPPUMPNING AF DÆK



61660



Sættet reparerer dæk, som er beskadiget på slidbanen **A** af genstande, der er mindre end 6 millimeter. Det reparerer ikke alle typer punkteringer såsom snit på mere end 6 millimeter eller snit i siderne på dækket **B** osv.

Kontroller også, at fælgen er i god stand.

Fjern ikke fremmedlegemet, som er årsag til punkteringen, hvis det stadig er i dækket.



Brug ikke oppumpningssættet, hvis dækket er ødelagt, som følge af, at der er kørt

med punkteret dæk.

Kontroller derfor omhyggeligt dækkets sider før enhver indgraben.

Kørsel med dæk med for lidt luft, eller fladt dæk (eller punkteret) kan også nedsætte sikkerheden, og vise sig at være umuligt at reparere bagefter.

Denne reparation er kun midlertidig.

Et dæk, der har været udsat for en punktering, skal altid så hurtigt som muligt undersøges nøje, (og om muligt repareres) på et specialværksted.

Ved udskiftningen af et dæk, der er repareret med dette sæt, skal du oplyse specialværkstedet herom.

Under kørslen kan der mærkes en vibration, der skyldes tilstedeværelsen af produktet i dækket.



Sættet er udelukkende godkendt til at oppumpe de dæk, som sidder på den vogn, hvortil

dette sæt hører.

Det må under ingen omstændigheder benyttes til at oppumpe dæk fra et andet køretøj, eller en hvilket som helst anden oppustelig genstand (bøje, båd, el. lign.).

Undgå sprøjt på huden ved håndtering af flasken med reparationsproduktet. Hvis der alligevel slipper dråber ud, skylles med rigeligt vand.

Opbevar dette sæt uden for børns rækkevidde.

Smid ikke den tomme flaske i naturen. Aflever den på et af bilmærkets værksteder eller på en genbrugsplads.

Flasken har en begrænset levetid, som er angivet på etiketten. Kontroller udløbsdatoen.

Tag ind på et af bilmærkets værksteder for at erstatte oppumpningsslangen og flasken med reparationsproduktet.



6

Ved punktering bruges sættet, der er placeret i bagagerummet.



Køretøj udstyret med en alarm for tab af dæktryk

I tilfælde af for lavt dæktryk (punktering osv.) tændes

kontrollampen  på instrumentbrættet → 185.

Med motoren i gang og parkeringsbremsen aktiveret:

– afbryd tilbehør, der er sluttet til køretøjets strømudtag.

- på køretøjer, der er udstyret med en tilkoblingsanordning, skal tilkoblingsanordningens stikkontakt om nødvendigt frakobles;
- **Se oplysningerne om pumpesættets kompressor**, der er placeret i køretøjets bagagerum, og følg instruktionerne.
- Pump dækket op til det anbefalede tryk → 347.
- Efter maks. 15 minutter stoppes pumpningen, og trykket aflæses (på manometeret 2).

Bemærk: Mens beholderen bliver tømt (ca. 30 sekunder), angiver manometeret 2 et kort øjeblik et tryk på op til 6 bar, hvorefter trykket vil falde.

– Justér trykket: Fortsæt oppumpning med kittet for at øge det. Reducer det ved at trykke på knappen 1.

Hvis det anbefalede tryk på 1,8 bar ikke opnås efter 15 minutter, er reparation ikke mulig. Kør ikke bilen, og kontakt et autoriseret værksted.



Før sættet anvendes, skal du parkere køretøjet i tilstrækkelig afstand fra den omgivende trafik, tænde havariblinket og trække parkeringsbremsen, bede passagerne stige ud og holde sig på afstand af trafikken.



Hvis køretøjet holder parkeret ved vejkannten, skal du advare de andre trafikanter om tilstedeværelsen af dit køretøj ved hjælp af en advarselstrekkant eller andet udstyr som foreskrevet af lovgivningen i det pågældende land.

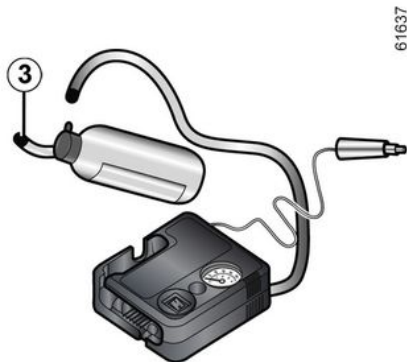

Når dækket er korrekt oppumpet, fjernes udstyret: Skru langsomt oppumpningsmundstykket af flasken **3** for at undgå sprøjt, og opbevar derefter flasken i plastemballage for at forhindre, at produktet løber ud.

- Mærkatet med kørselsforholdsregler (der sidder under flasken) klæbes på instrumentbrættet, således at det er synligt for føreren.
- Pak sættet sammen, og læg det væk.
- Ved afslutningen af denne indledende oppumpning vil der stadig si-ve luft ud af dækket. Du skal køre en kort tur for at forsegle hullet.
- Start køretøjet straks, og kør mellem 20 og 60 km/t for at fordele produktet jævnt i dækket. Stands efter 3

kilometers kørsel for at kontrollere dæktrykket.

- Hvis trykket er højere end 1,3 bar, men lavere end den anbefalede værdi, skal der pumpes luft i dækket igen (se mærkaten på venstre for-dørs kant). Hvis ikke, kontaktes en autoriseret forhandler: Reparation er ikke mulig.

Forsigtighedsregler ved brug af sættet

Sættet må ikke fungere i mere end 15 minutter uden afbrydelse.

Flasken skal udskiftes efter første brug, selvom den stadig indeholder væske.



i tilfælde af en kraftig opbremsning kan løse genstande blive kastet ind under pedalerne, som i så fald ikke vil kunne betjenes korrekt.



Bemærk, en manglen-de eller utilstrækkeligt påskruet ventilhætte kan få dækkene til at lække og miste dæktryk. Sørg altid for at bruge ventilhætter, der er identiske med de originale, og at skrue dem ordentligt på.



Efter en reparation ved hjælp af sættet, må du ikke køre mere end 200 km.

Endvidere skal du nedsætte hastigheden, og den må under ingen omstændigheder overstige 80 km/t. Etiketten, som du skal påklistre på et synligt sted på instrumentbrættet, vil påminde dig om det.

Alt efter lovgivning eller land skal et dæk, der er repareret ved hjælp af sættet til oppumpning af dæk, udskiftes.

DÆK

Værktøj

Værktøjsboks



Tilstedeværelsen af værktøj i værktøjsboksen afhænger af modellen.

Værktøjssættene **A** og **B** er placeret i bagagerummets sideopbevaringsrum.

Åbn klapperne på sidelommerne for at få adgang til værktøjerne.

Værktøjssættet **A** indeholder pumpesættets kompressor **1** → **350** og trækøjet **2** → **355**.

Værktøjssættet **B** inkluderer en beholder med antipunkteringsprodukt **3**.

Efter brug skal værktøjet lægges på plads.



Efterlad aldrig værktøjet liggende frit i vognen, da der er risiko for forskydninger ved opbremsning. Efter brug skal alle værktøjer fastgøres på deres pladser i værktøjsboksen, som anbringes på sin plads for at reducere **risikoen personskader**.



Hvis den midterste hjulkapsel fjernes, kan den blive beskadiget eller ødelagt.

PROBLEMLØSNING

Bugsering: nødhjælp



61645

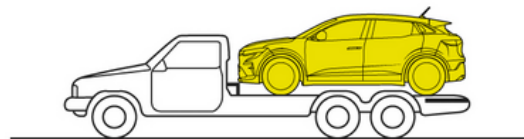
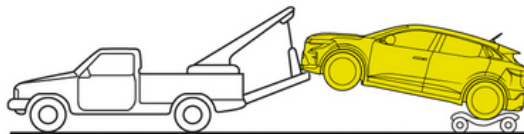

PROBLEMLØSNING

Før bugsering, også på en ladvogn, sættes gearret i position N, og parkeringsbremsen slippes.

Det er bydende nødvendigt at overholde de gældende bestemmelser angående bugsering.

Hvis du kører det trækende køretøj, må du ikke overskride den maksimale bugseringsvægt for dit køretøj → 380.

Hvis du vil bjærge et køretøj på en ladvogn eller bugser køretøjet ved hjælp af et trækpunkt, skal du følge følgende instruktioner:

- med kortet i kabinen skal du trykke på motorstartknappen,
- Indstil gearret til position N → 168: Parkeringsbremsen er sluppet;
- tryk på motorstartknappen i mere end to sekunder. Tilbehørsfunktionerne får strøm: Du kan bruge køretøjets lygtefunktioner (havariblink, bremselys osv.). Om natten skal lygterne være tændt.
- Når bugsering er afsluttet, skal du trykke på motorens startknop i mere end to sekunder (risiko for afladning af batteriet).

Valg af bugsering

Det er strengt forbudt at bugser køretøjet med forhjulene på jorden.



Efterlad aldrig værktøjet liggende frit i vognen, da der er risiko for forskydninger ved opbremsning.

Adgang til bugseringspunkterne

Brug udelukkende bugseringspunkterne foran 2 og bagved 5 (brug aldrig drivakslen eller andre dele af bilen). Bugseringspunkterne må kun anvendes til at trække. De må ikke bruges til direkte eller indirekte at løfte vognen.

Bemærk: Sørg for at beskytte trækpunktområdet med en klud, når du bruger en flad skruetrækker eller lignende værktøj.

Skrub bugseringskrog 3 helt i bund med hånden.

Du må kun bruge trækøjet 3.



Sørg for, at trækøjet er fastboltet korrekt.
Risiko for at miste den genstand, der bugseres.



Med motoren standset er der ingen servohjælpfunktion til styretøjet og bremsesystemet.

Standardmodel

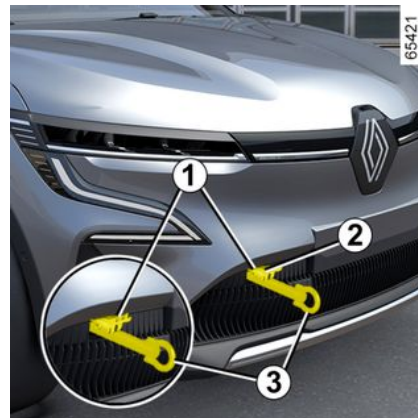

Bugseringspunkt foran

Tryk på den øverste del af klappen 1 for at vippe den.

PROBLEMLØSNING



– Anvend en stiv trækstang. Hvis der anvendes træktov, skal vognen kunne bremse. De gældende lovbestemmelser herom skal overholdes.

- En vogn, der ikke er manøvre-dygtig, må ikke bugseres.
- Undgå huggeri ved acceleration og opbremsning, da dette kan beskadige køretøjet.
- Det tilrådes under alle omstændigheder ikke at overstige **25 km/t**.

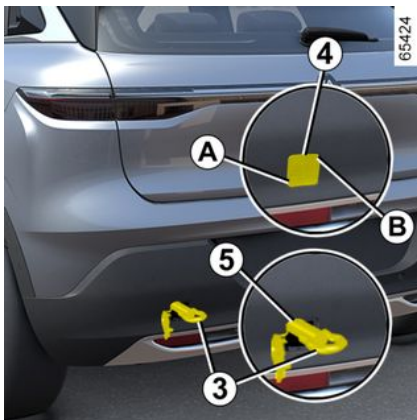

Bugseringspunkt bagtil

Tryk på zone **A**, og hold trykket, mens du trækker i zone **B** (med en flad skrue-trækker eller lignende værktøj) for at åbne klappen **4**.

Sportsmodel

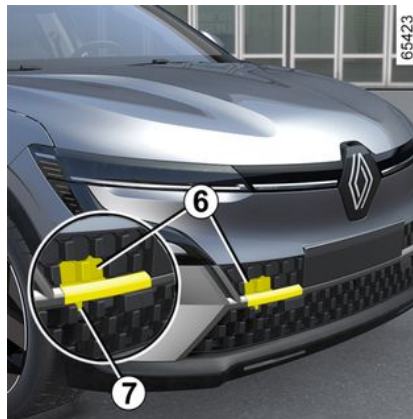

Bugseringspunkt foran

Før en finger gennem et hul i kølergitteret, og skub klemmen **7** opad for at afmontere delen **6**.

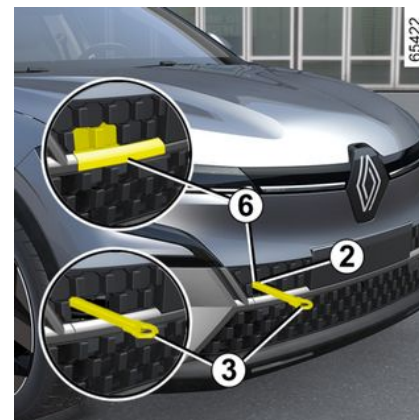

Træk i delen **6** for at afmontere den og få adgang til bugseringspunktet foran **2**. Delen **6** er fastgjort for at forhindre, at den går tabt.

PROBLEMLØSNING



Bugseringspunkt bagtil

Indsæt en flad skruetrækker eller lignende værktøj i det medfølgende indhak, og træk derefter for at åbne klappen **8**.

FORLYGTER, LYGTER: UDSKIFTNING AF PÆRER

Udvendig belysning: udskiftning af pærer

Forlygter

LED-fjernlys/nærlys 1



Kontakt en autoriseret forhandler.

LED-kørelys/sidelys/blinklys 2

Kontakt en autoriseret forhandler.



Enhver handling (eller ændring) i det elektriske system skal udføres af et autoriseret værksted, da en forkert forbindelse kan beskadige det elektriske udstyr (ledningsnet, komponenter og især generatoren). Desuden har værkstedet alle de dele, der kræves til montering af disse enheder.

Baglygter og blinklys

Tredje stoplys 1 med LED

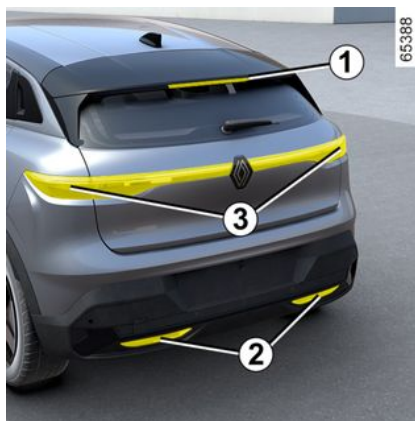

Kontakt en autoriseret forhandler.

LED-baklygter og -tågebaglygter 2

Kontakt en autoriseret forhandler.

LED-blinklys/stoplys og positionslys 3

Kontakt en autoriseret forhandler.

Nummerpladebelysning 4 med LED

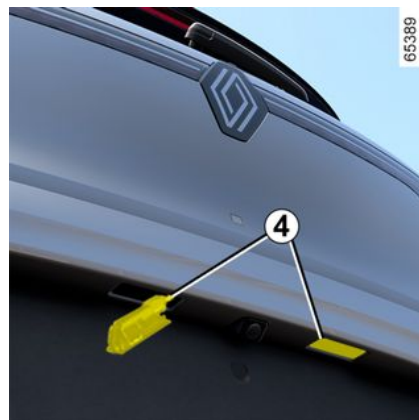

Kontakt en autoriseret forhandler.

FORLYGTER, LYGTER: UDSKIFTNING AF PÆRER

Sideblinklys 5

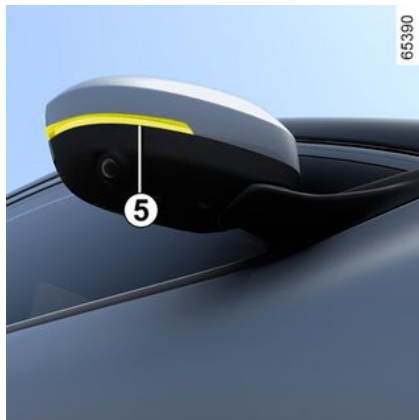

Kontakt en autoriseret forhandler.

Indendørs belysning: udskiftning af pærer

Læselamperne 1 og 2



Kontakt en autoriseret forhandler.

Belyst makeupspejl 3



Kontakt en autoriseret forhandler.

FORLYGTER, LYGTER: UDSKIFTNING AF PÆRER

Bagagerumlys 4



Kontakt en autoriseret forhandler.

VISKERBLADE, UDSKIFTNING

Udsiftning af viskerblade på forrudeviskere 2



Ved udskiftning af viskerne skal de først anbringes i servicepositionen **B**.

Med tændingen tilsluttet og stoppet motor;

- flyt kontaktarmen **1** til position **A** to gange i træk (viskerfunktionen kører én gang): Viskerbladene stopper i serviceposition **B** væk fra motorhjelmen.
- tryk knappen **4**, og fjern derefter bladet opad.

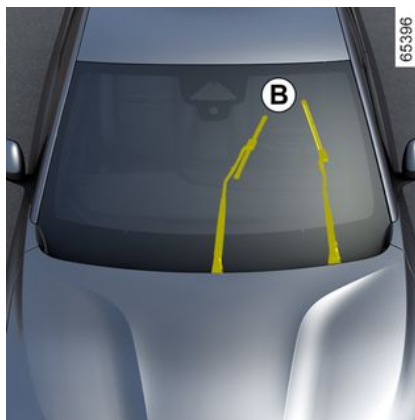

Montering

Viskerbladet **2** monteres igen ved at indsætte det i holderen i armen **3** og derefter klipse det på, indtil der lyder et klik. Kontroller herefter, at viskerbladet er korrekt fastlåst.

Hvis du vil returnere viskerbladene til sænket position, skal du sørge for, at viskerbladene er foldet ned på forruden og derefter indstille kontaktarmen **1** til positionen **A** (viskerfunktionen kører én gang): Vinduesviskerbladene foldes ned mod motorhjelmen, når tændingen slås til.

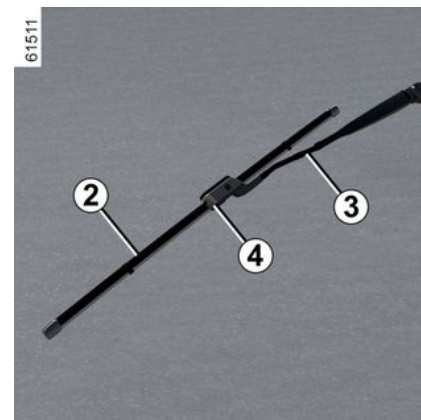

Hold øje med viskerbladenes tilstand. Deres levetid afhænger af dig:

- rengør regelmæssigt viskerbladene med sæbevand;
- anvend dem ikke på en tør forrude;
- fjern dem fra forruden, når de ikke har fungeret i længere tid.

VISKERBLADE, UDSKIFTNING

Viskerblad på bagrudevisker 5

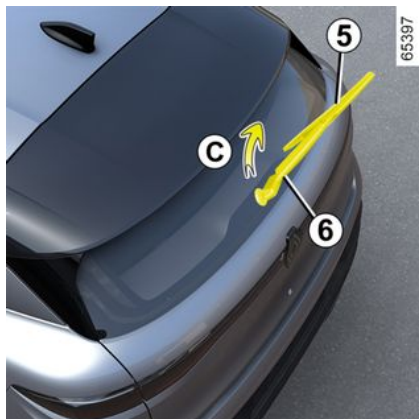

Kontaktarmen i slukket position (deaktiveret):

- løft viskerarmen **6**;
- drej bagrudeviskerbladet **5** (bevægelse **C**), indtil det går ud af klipsen.
- frigør bagrudeviskerbladet **5** ved at trække i det.

Montering

Montering af viskerbladet foretages i modsat rækkefølge. Kontroller herefter, at viskerbladet er korrekt fastlåst.

 Hold øje med viskerbladernes tilstand. Deres levetid afhænger af dig:

- rengør regelmæssigt viskerbladene med sæbevand;
- anvend dem ikke på en tør forrude;
- fjern dem fra forruden, når de ikke har fungeret i længere tid.



- I frostvejr bør det kontrolleres, at viskerbladene ikke er frosset fast til ruderne (risiko for overophedning af viskermotoren).
- Hold øje med viskerbladernes tilstand.

De bør udskiftes, så snart deres effektivitet forringes, - ca. én gang årligt.

Under udskiftningen af viskerbladet, når dette er taget af, skal du passe på ikke at lade viskerarmen falde ind mod ruden, da ruden kan tage skade af det.



Sørg for, at kontaktarmen er i stopposition (deaktiveret), før du skifter det bagerste vinduesviskerblad.

Risiko for kvæstelser

SIKRINGER

Sikringsboks

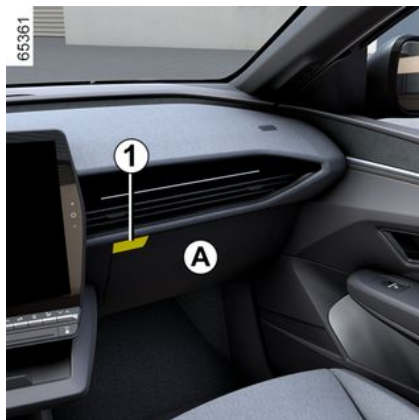

I tilfælde af fejl på en elektrisk komponent kontrolleres først, at sikringerne er i orden.

Sikringerne kan tilgås bag handske- rummet **A**. Åbn handskerummet **A** ved hjælp af åbningsknappen **1**.

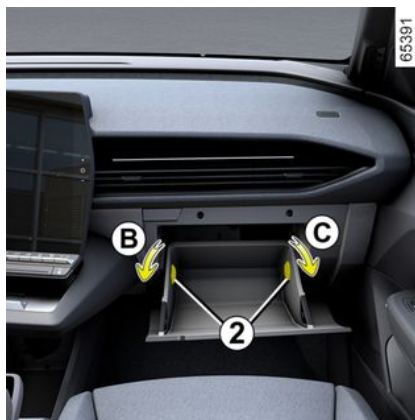

Når den er åben, skal du dreje stop- pene **2** en kvart omgang (bevægel- serne **B** og **C**) for at fjerne dem.

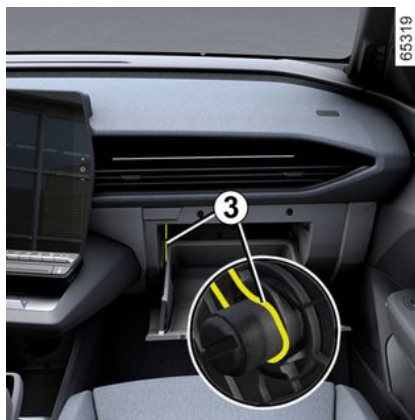

Tag ledningen **3** af krogen for at ud- løse lågen til handskerummet og få adgang til sikringsboksen.



Flyt lågen til handskerummet **A** så langt nedad som muligt.

Du vil derefter have direkte adgang til sikringsboksen **4**.

SIKRINGER

Sikringsboks D



Afklips dækslet 5.

Klemme 6

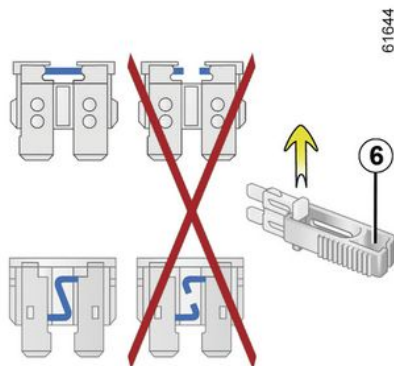

Fjern sikringen ved hjælp af klemmen 6, der sidder på sikringspanelet.

Tangen udtages ved at skubbe den sideværts ud.

Det frarådes at anvende de ledige sikringspladser.



Kontrollér den pågældende sikring, og **udskift den om nødvendigt (udskiftningssikringen skal have samme klassificering som den originale sikring).**

Anvendelse af en sikring med for højt amperetal kan medføre overophedning, og dermed risiko for brand i tilfælde af et unormalt højt strømforbrug i el-udstyret.



For at overholde lovkrav eller for en sikkerheds skyld:

Anskaf dig for en sikkerheds skyld et sæt ekstra pærer og sikringer på et autoriseret værksted.

Sikringernes funktioner

(tilstedeværelsen af de forskellige sikringer afhænger af vognens udstyrsniveau).

SIKRINGER

Køretøjer udstyret med etiket med sikringsplacering



Afhængigt af køretøjet kan du bruge etiketten med sikringsplacering, der sidder i opbevaringsrummet, til at identificere sikringerne.

Opbevaringsrum til sikring **D**: Etiketten for tildeling af sikringen findes på bagsiden af klappen **5**.

Visse sikringer bør kun udskiftes af en kvalificeret fagmand. Disse sikringer er ikke angivet på etiketten.

Sikringer, der ikke står på etiketten, må ikke berøres eller tages ud.

Sym-bol	Funktion
	Elektrisk rudeoptræk med impulsbetjening
	Anhængertræk
	Stikkontakt til multimedietilbehør, multimedieskærm
	Cigaret tænder, strømudtag foran og bagved anden række

Køretøjer, der ikke er udstyret med etiket med sikringsplacering

Sym-bol	Funktion
	Blinklys, havariblinklys
	Stoplygter
	Bagrudevisker

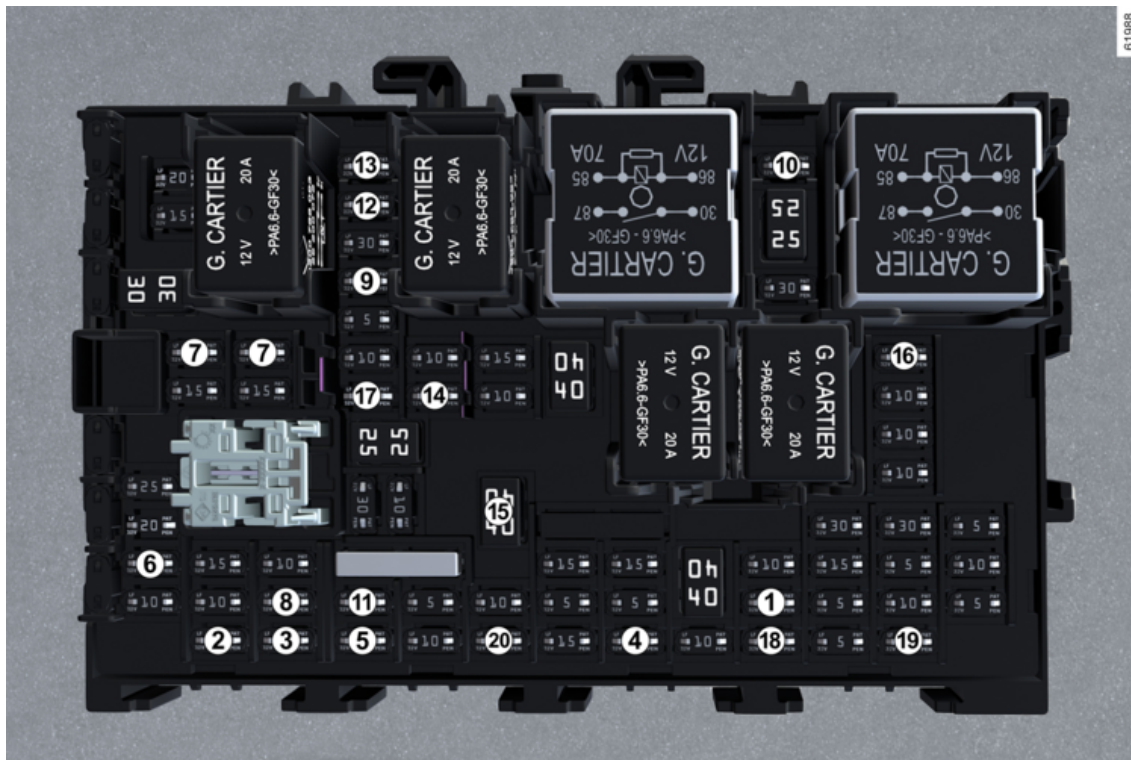

SIKRINGER

Num-mer	Funktion
1	ESP/ABR ECU stopkontakt
2	Højre bagrudes kontrolmotor
3	Motor til rudeoptræk ved førerplads
4	indvendig belysning
5	Venstre bagrudes kontrolmotor
6	Strømuttag til anhængertræk/bagagerum
7	Forsædepositionshukommelse, ECU og justering af forsædet
8	Rudestyremotor i passagersiden
9	Elektrisk bakspejl
10	Kommunikationsmodul til anhængertræk
11	Strømuttag til multimedie-tilbehør/radar i venstre og højre side/SRVM
12	Højre udvendige åbningskontrol foran

Num-mer	Funktion
13	Venstre udvendige åbningskontrol foran
14	Afdugning til bagrude/opvarmet interferensfilter på bagrude
15	Udtrækkeligt elektrisk håndtag
16	Strømuttag 1. række
17	Radio
18	Baggrundsbelysning
19	Formontering til tilbehør
20	Regn- og lyssensor



Elektrisk og elektronisk ekstraudstyr

Før du installerer denne type udstyr (specielt med hensyn til sendere/modtagere: frekvensbånd, styrkeniveau, antenneplacering, etc.), bør du sikre dig, at apparatet er kompatibelt med din vogn. Henvend dig til et autoriseret værksted for dit bilmærke.

Sørg for, at den maksimale effekt, der er godkendt for stikket, ikke overstiger den tilladte effekt, inden tilbehøret tilsluttes et stik → 322 → 327. **Brandfare.**

Ehvert indgreb i vognens elektriske og/eller elektroniske kredsløb skal udføres af en kvalificeret fagmand. Faktisk kan enhver forkert tilslutning og/eller installation af elektrisk/elektronisk udstyr, der ikke er godkendt af producenten, føre til:

- beskadigelse af det elektriske og/eller elektroniske udstyr;
- beskadigelse af de tilsluttede komponenter;
- indsamling og brug af køretøjsdata;
- forstyrrelse af privatlivet (ændring, sletning eller utilsigtet adgang til personlige oplysninger);
- annullering af ibrugtagningstilladelsen.

Risiko for alvorlige ulykker. Risiko for forstyrrelse af privatlivet.

Hvis der på et senere tidspunkt installeres elektrisk udstyr, skal du sørge for at få besked om sikringens sikringsværdi og placering.

Brug af stikket til diagnostik

Brug af elektronisk udstyr på stikket til diagnostik kan medføre alvorlige forstyrrelser af køretøjets elektroniske systemer og/eller af privatlivet (ændring, sletning eller utilsigtet adgang til personlige oplysninger). Af sikkerhedsmæssige årsager anbefaler vi, at du kun bruger elektronisk tilbehør, der er godkendt af producenten. Kontakt en godkendt forhandler. **Risiko for alvorlige ulykker. Risiko for forstyrrelse af privatlivet.**

Montering af ekstraudstyr

Hvis du ønsker at få installeret udstyr på vognen: Kontakt en repræsentant for bilmærket. For at sikre, at din vogn fungerer korrekt, og for at undgå enhver sikkerhedsmæssig risiko, tilråder vi dig endvidere kun at anvende særligt udstyr, der er tilpasset din vogn, da kun dette udstyr er under garanti fra konstruktøren.

Hvis du bruger en ratlås, må den kun fastgøres til bremsepedalen.

Gener for kørsel

INSTALLATION OG BRUG AF TILBEHØR

I førersiden må der kun anvendes måtter, der er tilpasset bilen, og som fastgøres med de forud installerede elementer. Kontrollér regelmæssigt, at de sidder godt fast. Der må ikke lægges flere måtter oven på hinanden. **Risiko for at pedalerne sætter sig fast.**

FUNKTIONSFEJL

De følgende råd vil gøre det muligt at udføre hurtige, midlertidige reparationer. Af sikkerhedsmæssige årsager bør du altid kontakte et autoriseret værksted så hurtigt som muligt.

UREGELMÆSSIGHEDER	MULIGE ÅRSAGER	HVAD SKAL JEG GØRE
Opladning af batteriet kan ikke udføres.	Udendørstemperaturen er under -26°C.	Genoplad din vogn på et tempereret sted. Hvis det er nødvendigt → 355 .
Kontrollampen for ladeklappen blinker rødt.	Der er ingen strøm i vægstikket, eller kablet i stikkontakten har dårlig forbindelse.	Få kontrolleret din installation (afbryder, programmerer...) Kontrollér tilslutningerne (opladningsstik osv.) → 20 .
	Kablet er defekt.	Kontakt et autoriseret værksted for udskiftning.
Opladning af batteriet kan ikke udføres. Kontrollampen for ladeklappen blinker blå.	Opladningskablet er ikke korrekt koblet til køretøjet.	Slut opladningskablet korrekt til køretøjet → 20 .

UREGELMÆSSIGHEDER	MULIGE ÅRSAGER	HVAD SKAL JEG GØRE
Kortet fungerer ikke til oplåsning og låsning af døre-ne.	SmartCard'ets batteri er opbrugt.	Udskift batteriet, eller få det udskiftet. Du kan stadig låse, oplåse og starte dit køretøj → 64 og → 165 .
	Brug af enheder, der har samme frekvens som fjernbetjeningen (f.eks. mobiltelefon, el. lign.).	Stop brugen af enhederne, eller brug den indbyggede tændingsnøgle → 64 .
	Vognen befinder sig i et område med kraftig elektromagnetisk stråling. 12 V-batteri er afladet.	Brug den nøgle, der er integreret i kortet → 64 .
	Afsynkronisering af kortet.	Lås førerdøren op ved at indsætte kortets indbyggede nøgle i dørlåsen → 64 , placer derefter kortet

FUNKTIONSFEJL

UREGELMÆSSIGHEDER	MULIGE ÅRSAGER	HVAD SKAL JEG GØRE
		på placeringsområdet → 165, og tryk på knappen "START" for at synkronisere kortet.
Meddelelsen "Placer kortet i nærheden af START-knappen" vises på instrumentpanelet.	Kortbatteriet er fladt, eller kortet er ikke synkroniseret.	Kontrollér kortbatteriets status, eller placer kortet i det dedikerede placeringsområde → 165.

UREGELMÆSSIGHEDER	MULIGE ÅRSAGER	HVAD SKAL JEG GØRE
Styretøjet går stramt.	Overophedning af servostyringen.	Kør forsigtigt med reduceret hastighed, og vær opmærksom på den kraft på rattet, der er nødvendig for at dreje hjulene.
	Fejl i den elektriske hjælpe-motor. Fejl i hjælpesystemet.	Ret henvendelse til et autoriseret værksted.

Elektrisk installation	MULIGE ÅRSAGER	HVAD SKAL JEG GØRE
Vibrationer.	Forkert dæktryk eller beskadiget dæk. Hjulafbalancering ikke korrekt.	Kontrollér dæktrykket. Hvis det ikke er årsagen, skal du få undersøgt deres tilstand på et autoriseret værksted.
Vinduesviskerne fungerer ikke.	Viskerbladene klæbet eller frosset fast.	Frigør viskerbladene, inden viskerne sættes i gang.
	Sikring for vinduesvisker brændt over.	Ret henvendelse til et autoriseret værksted.
	Sikring for bagrudevisker brændt over (interval eller stopstilling).	Udskift sikringen, eller få den udskiftet → 364.
	Fejl i viskermotor.	Ret henvendelse til et autoriseret værksted.

FUNKTIONSFEJL

Elektrisk installation	MULIGE ÅRSAGER	HVAD SKAL JEG GØRE
Viskeren standser ikke.	Fejl i den elektriske styring.	Ret henvendelse til et autoriseret værksted.
Blinklys blinker for hurtigt.	Defekt pære.	Ret henvendelse til et autoriseret værksted.
Blinklyset virker ikke:	Kun i den ene side: Defekt pære.	Ret henvendelse til et autoriseret værksted.
	I begge sider: – sprunget sikring; – Defekt elektrisk kredsløb eller kontakt.	Udskift sikringen, eller få den udskiftet → 364 . Skal udskiftes: Henvend dig til et autoriseret værksted.

Elektrisk installation	MULIGE ÅRSAGER	HVAD SKAL JEG GØRE
Forlygterne virker ikke længe.	I den ene side: – Defekt pære. – ledning afbrudt eller konektor placeret forkert.	Ret henvendelse til et autoriseret værksted. Ret henvendelse til et autoriseret værksted.
	I begge sider: Beskadiget sikring.	Udskift sikringen, eller få den udskiftet → 364 .
Forlygterne slukker ikke.	Fejl i den elektriske styring.	Ret henvendelse til et autoriseret værksted.
Spor af kondens i fjernlys og baglys.	Tilstedeværelsen af kondensvand kan være et naturligt fænomen i forbindelse med temperatur- og fugtsvingninger. I dette tilfælde vil sporene efterhånden forsvinde ved brug af lygterne.	

FUNKTIONSFEJL

Stoppet	MULIGE ÅRSAGER	HVAD SKAL JEG GØRE
Kontakten til aircondition- og ventilationsblæseren aktiveres, når tændingen slås fra, eller når køretøjet oplades.	Dette er ikke nødvendigvis en fejl, da airconditionkompressoren og ventilationsblæseren tændes for at regulere systemets temperatur, når udendørstemperaturen er lav.	
	Airconditionkompressoren og ventilationsblæseren tænder i mere end 30 minutter, når tændingen slås fra.	Ret henvendelse til et autoriseret værksted.
Den programmerbare aircondition fungerer ikke.	En af anvendelsesbetingelserne er ikke opfyldt (batteriet er ikke under opladning, mv.).	➔ 318.
Aircondition i kabinen og varmfunktionerne slukkes uden indgreb fra brugeren, selvom batteriet er tilstrækkeligt opladet.	Dette er ikke nødvendigvis en fejl, da systemet slukker som standard for at bevare batteriets autonomi eller optimere genopladningen.	For at komme til den indbyggede, forlænget levetidstilstand skal du trykke på startknappen uden at træde på bremsepedalen. Airconditionanlægget stopper under alle omstændigheder efter nogle minutter. Du kan altid genaktivere systemet ved at trykke på airconditionbetjeningen ➔ 310 ➔ 313.
	Elektrisk fejl.	Ret henvendelse til et autoriseret værksted.

OPLYSNINGER OM KØRETØJET

Motorens identifikationsplader

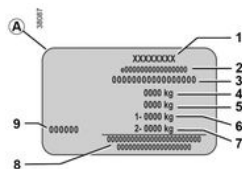
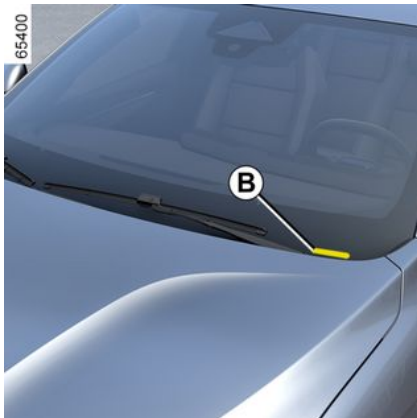

Oplysningerne anført på fabriktionspladen bør oplyses i alle dine breve eller bestillinger.

Tilstedeværelse og placering af det udstyr, der findes i vognen, afhænger af køretøjet

identifikationsplade A

1. Navn på fabrikanten.
 2. Fællesskabsdesignnummer eller godkendelsesnummer.
 3. Identifikationsnummer.
- Afhængigt af modellen angives disse oplysninger også på markeringen B.**
4. MMAC (Tilladt totalvægt for trækende køretøj).
 5. MTR (Maksimal totalvægt for vogntog: fuldt lastet køretøj med anhænger).
 6. MMTA (Maksimal tilladt totalvægt) foraksel.
 7. MMTA bagaksel.
 8. Område reserveret til relaterede eller andre data.

9. Lakreference (farvekode).

Tekniske oplysninger til redningstjenesterne

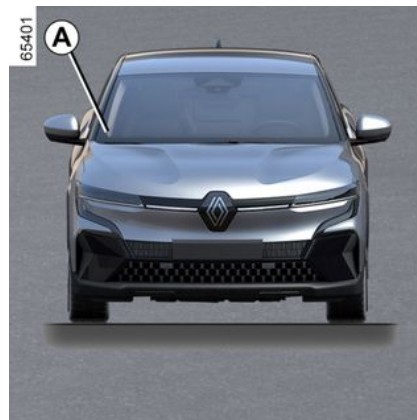

QR-koden på etiketten **A** gør det muligt for redningsarbejdere, der bruger en tablet eller smartphone, straks at få adgang til de tekniske oplysninger, der er nyttige, når der arbejdes på køretøjet i tilfælde af en ulykke

Sørg for, at etiketten **A** altid er synlig og til stede på forruden såvel som på bagruden.

Hver ændring eller skade vil forhindre adgang til oplysningerne.

OPLYSNINGER OM KØRETØJET

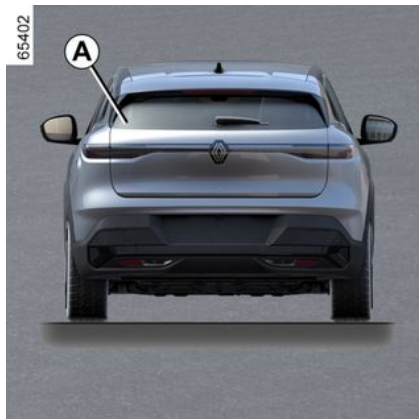

Motoridentifikation, motor-specifikationer

Identifikation af motor

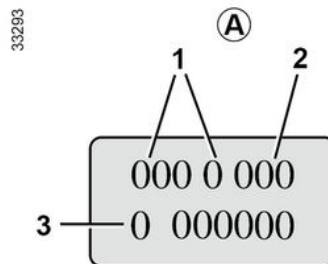

Motorspecifikationer

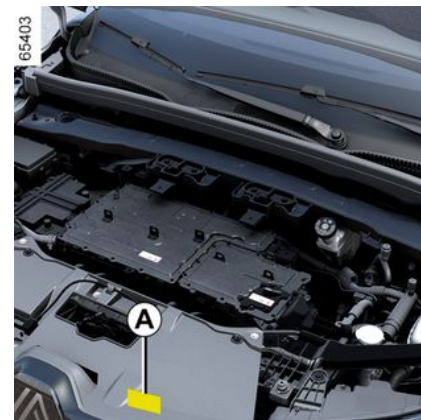

Motortype: 6AM

Oplysningerne på motorpladen eller mærkaten A bør oplyses i alle dine breve eller bestillinger.

(placeringen er afhængig af motortypen).

1. Motortype.
2. Motormærke.
3. Motorens serienummer.

OPLYSNINGER OM KØRETØJET

Oplysninger om løft



Dit køretøj er udstyret med fire dedikerede løftepunkter **1** placeret under køretøjet.



Af hensyn til din sikkerhed anbefaler vi, at du kontakter en godkendt forhandler med henblik

på at få skiftet hjul. **Risiko for beskadigelse af køretøjet og især af den elektriske batteripakke i tilfælde af forkert placering af løfteudstyret.**

Løftepunkterne er kompatible med en donkraft med en flad plade og en diameter mellem **80 mm** og **140 mm**.

Den anvendte donkraft skal overholde landets aktuelle standarder og forskrifter. Donkraftens løftekapacitet skal være større end køretøjets maksimale tilladte vægt på den relevante aksel → **0**.

Donkraften må kun bruges til at løfte køretøjet for at skifte hjul. Dette skal udføres:

- med trukket parkeringsbremse,
- med ubelæstet køretøj,
- på et jævnt, skridsikkert og fast underlag.

Før køretøjet løftes, skal donkraftens plade være korrekt placeret mod løftepunktet **1**.

Anbring donkraften vandret. Hovedet **skal** befinde sig i samme højde som den stelforstærkning **1**, der sidder tættest på det pågældende hjul, som er angivet med en pil **2**.



For at undgå personskader eller beskadigelse af bilen, må donkraften kun hæves så langt, at det hjul, der skal udskiftes, er løftet højest 3 centimeter fra jorden.

Risiko for kvæstelser Risiko for beskadigelse af vognen.



Af sikkerhedsmæssige årsager må køretøjets løftepunkter kun bruges til at skifte hjul. De må under ingen omstændigheder anvendes:

- til at udføre en reparation;
- til at få adgang til undersiden af køretøjet.

Risiko for kvæstelser Risiko for beskadigelse af vognen.

OPLYSNINGER OM KØRETØJET

Dimensioner (i meter)

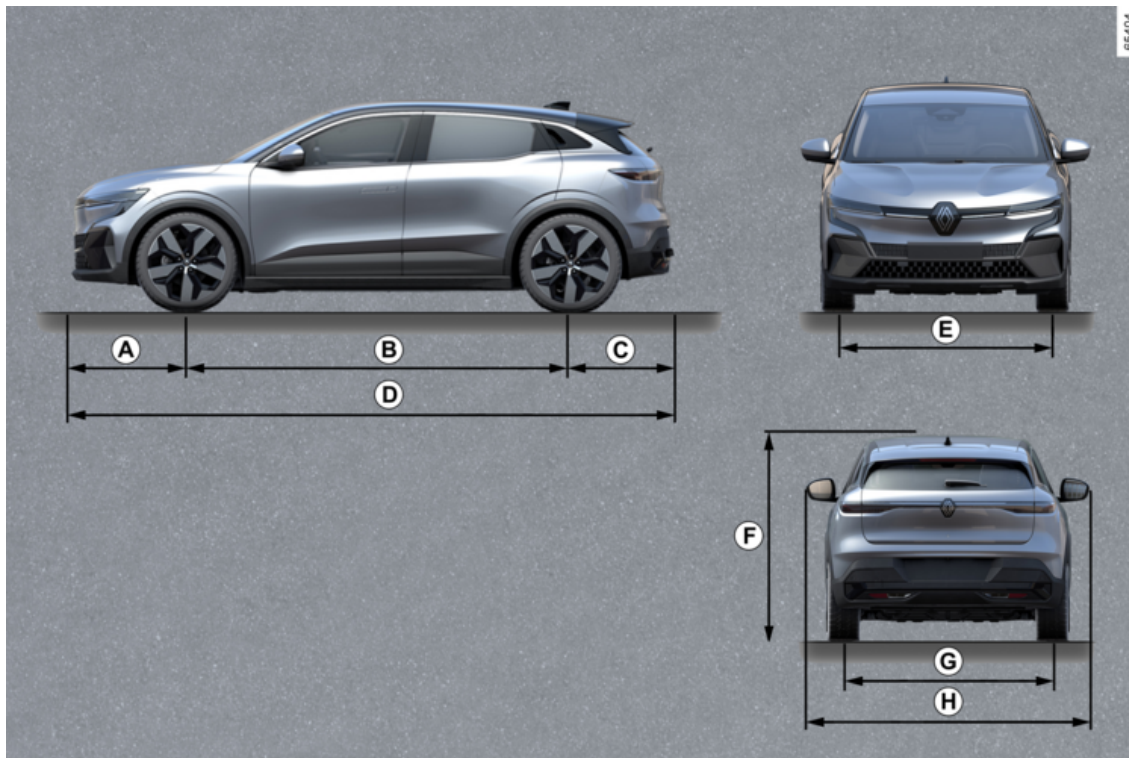

7

OPLYSNINGER OM KØRETØJET

	Længde
A	0,800
B	2,685
C	0,715
D	4,200
E	1,555 til 1,565
F	1,505 uden belastning
G	1,545 til 1,555
H	1,768 til 1,782 2,055 med sidespejle slået ud 1,860 med sidespejle foldet ind

OPLYSNINGER OM KØRETØJET

Vægte (i kg)

De angivne vægte gælder for en grundmodel uden valgfrit ekstraudstyr: De varierer alt efter køretøjets udstyrsniveau. Søg råd på et autoriseret værksted for dit bilmærke.

Maksimal tilladt totalvægt (MMAC)

Maksimal tilladt totalvægt (MMTA)

Maksimal tilladelig vogntogsvægt (MTR)

Vægte angivet på producentpladen → 0

Anhængervægt med bremse *

fås ved beregning: MTR - MMAC

Anhængervægt uden bremse *

500 kg

Maks. vægt på koblingspunktet *

75 kg

Tilladt vægt på taget

80 kg (inkl. bæreeanordning)

* Anhængerlast (træk af campingvogn, båd, ...)

Bugsering er ikke tilladt, når resultatet af MTR - MMAC-beregningen er lig nul, eller når MTR er lig nul (eller ikke er angivet) på producentpladen.

- De af lokale myndigheder fastsatte betingelser for træk skal overholdes, herunder i særdeleshed færdselslovens gældende regler. Ved montering af anhængertræk m.v. bør du rette henvendelse til forhandleren af dit bilmærke.
- **Den maksimalt tilladte vogntogsvægt (vogn + anhænger) for en vogn med anhænger må aldrig overskrides.** Følgende kan dog tolereres:
- bageste MMTA er overskredet med op til 15 %;
- MMAC er overskredet med op til 10 % eller 100 kg (gælder den grænse, der bliver nået først).

I begge tilfælde må den maksimale hastighed for køretøj og anhænger ikke overstige 100 km/t, og dæktrykket skal øges med 0,2 bar (3 PSI).

RESERVEDELE OG REPARATIONER

De originale reservedele fremstilles efter meget strenge krav, og delene afprøves regelmæssigt. Derfor er de af samme høje kvalitet som de dele, der er monteret på fabriksnye vogne.

Ved kun at anvende originale reservedele er du sikker på fuldt ud at bevare vognens egenskaber. Samtidig gælder, at reparationer udført af mærkets forhandlernet med anvendelse af originale reservedele er omfattet af en garanti, som er anført på bagsiden af reparationsordren.

DOKUMENTATION FOR VEDLIGEHOLDELSE

VIN:

Dato:	Km:	Fakturanr.:	Kommentar/diverse
Type af indgriben: Eftersyn <input type="checkbox"/> <input type="checkbox"/>	Stempel		
Antirustkontrol: OK <input type="checkbox"/> Ikke OK* <input type="checkbox"/>			
Dato:	Km:	Fakturanr.:	Kommentar/diverse
Type af indgriben: Eftersyn <input type="checkbox"/> <input type="checkbox"/>	Stempel		
Antirustkontrol: OK <input type="checkbox"/> Ikke OK* <input type="checkbox"/>			
Dato:	Km:	Fakturanr.:	Kommentar/diverse
Type af indgriben: Eftersyn <input type="checkbox"/> <input type="checkbox"/>	Stempel		
Antirustkontrol: OK <input type="checkbox"/> Ikke OK* <input type="checkbox"/>			

* Se særlig side

7

DOKUMENTATION FOR VEDLIGEHOLDELSE

VIN:

Dato:	Km:	Fakturanr.:	Kommentar/diverse
Type af indgriben: Eftersyn <input type="checkbox"/> <input type="checkbox"/>		Stempel	
Antirustkontrol: OK <input type="checkbox"/> Ikke OK* <input type="checkbox"/>			
Dato:	Km:	Fakturanr.:	Kommentar/diverse
Type af indgriben: Eftersyn <input type="checkbox"/> <input type="checkbox"/>		Stempel	
Antirustkontrol: OK <input type="checkbox"/> Ikke OK* <input type="checkbox"/>			
Dato:	Km:	Fakturanr.:	Kommentar/diverse
Type af indgriben: Eftersyn <input type="checkbox"/> <input type="checkbox"/>		Stempel	
Antirustkontrol: OK <input type="checkbox"/> Ikke OK* <input type="checkbox"/>			

* Se særlig side

DOKUMENTATION FOR VEDLIGEHOLDELSE

VIN:

Dato:	Km:	Fakturanr.:	Kommentar/diverse
Type af indgriben: Eftersyn <input type="checkbox"/> <input type="checkbox"/>	Stempel		
Antirustkontrol: OK <input type="checkbox"/> Ikke OK* <input type="checkbox"/>			
Dato:	Km:	Fakturanr.:	Kommentar/diverse
Type af indgriben: Eftersyn <input type="checkbox"/> <input type="checkbox"/>	Stempel		
Antirustkontrol: OK <input type="checkbox"/> Ikke OK* <input type="checkbox"/>			
Dato:	Km:	Fakturanr.:	Kommentar/diverse
Type af indgriben: Eftersyn <input type="checkbox"/> <input type="checkbox"/>	Stempel		
Antirustkontrol: OK <input type="checkbox"/> Ikke OK* <input type="checkbox"/>			

* Se særlig side

7

DOKUMENTATION FOR VEDLIGEHOLDELSE

VIN:

Dato:	Km:	Fakturanr.:	Kommentar/diverse
Type af indgriben: Eftersyn <input type="checkbox"/> <input type="checkbox"/>	Stempel		
Antirustkontrol: OK <input type="checkbox"/> Ikke OK* <input type="checkbox"/>			
Dato:	Km:	Fakturanr.:	Kommentar/diverse
Type af indgriben: Eftersyn <input type="checkbox"/> <input type="checkbox"/>	Stempel		
Antirustkontrol: OK <input type="checkbox"/> Ikke OK* <input type="checkbox"/>			
Dato:	Km:	Fakturanr.:	Kommentar/diverse
Type af indgriben: Eftersyn <input type="checkbox"/> <input type="checkbox"/>	Stempel		
Antirustkontrol: OK <input type="checkbox"/> Ikke OK* <input type="checkbox"/>			

* Se særlig side

DOKUMENTATION FOR VEDLIGEHOLDELSE

VIN:

Dato:	Km:	Fakturanr.:	Kommentar/diverse
Type af indgriben: Eftersyn <input type="checkbox"/> <input type="checkbox"/>	Stempel		
Antirustkontrol: OK <input type="checkbox"/> Ikke OK* <input type="checkbox"/>			
Dato:	Km:	Fakturanr.:	Kommentar/diverse
Type af indgriben: Eftersyn <input type="checkbox"/> <input type="checkbox"/>	Stempel		
Antirustkontrol: OK <input type="checkbox"/> Ikke OK* <input type="checkbox"/>			
Dato:	Km:	Fakturanr.:	Kommentar/diverse
Type af indgriben: Eftersyn <input type="checkbox"/> <input type="checkbox"/>	Stempel		
Antirustkontrol: OK <input type="checkbox"/> Ikke OK* <input type="checkbox"/>			

* Se særlig side

7

DOKUMENTATION FOR VEDLIGEHOLDELSE

VIN:

Dato:	Km:	Fakturanr.:	Kommentar/diverse
Type af indgriben: Eftersyn <input type="checkbox"/> <input type="checkbox"/>		Stempel	
Antirustkontrol: OK <input type="checkbox"/> Ikke OK* <input type="checkbox"/>			
Dato:	Km:	Fakturanr.:	Kommentar/diverse
Type af indgriben: Eftersyn <input type="checkbox"/> <input type="checkbox"/>		Stempel	
Antirustkontrol: OK <input type="checkbox"/> Ikke OK* <input type="checkbox"/>			
Dato:	Km:	Fakturanr.:	Kommentar/diverse
Type af indgriben: Eftersyn <input type="checkbox"/> <input type="checkbox"/>		Stempel	
Antirustkontrol: OK <input type="checkbox"/> Ikke OK* <input type="checkbox"/>			

* Se særlig side

RUSTBESKYTTELSESEFTERSYN

I tilfælde hvor garantidækningen er betinget af en reparation, er denne angivet nedenfor.

VIN:

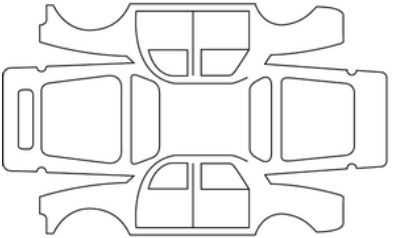
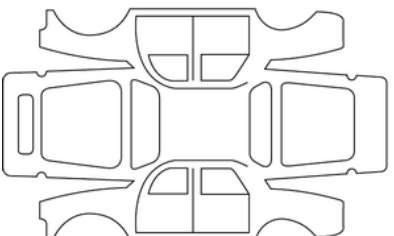
Reparationsdato:		Stempel
Reparation for rust, der skal udføres:		
Reparationsdato:		Stempel
Reparation der skal udføres:		

7

RUSTBESKYTTELSESEFTERSYN

I tilfælde hvor garantidækningen er betinget af en reparation, er denne angivet nedenfor.

VIN:

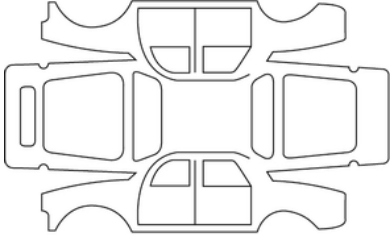
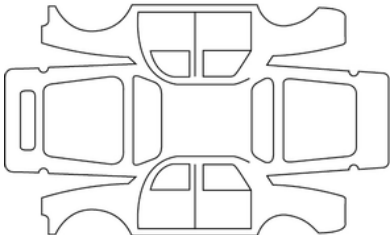
Reparationsdato:		Stempel
Reparation for rust, der skal udføres:		
Reparationsdato:		Stempel
Reparation der skal udføres:		

RUSTBESKYTTELSESEFTERSYN

I tilfælde hvor garantidækningen er betinget af en reparation, er denne angivet nedenfor.

VIN:

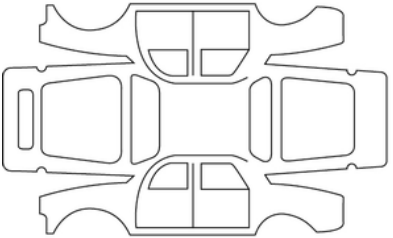
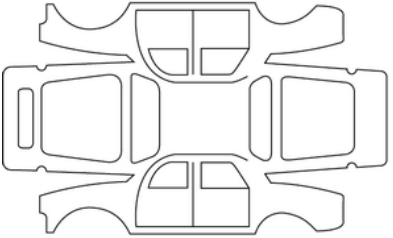
Reparationsdato:		Stempel
Reparation for rust, der skal udføres:		
Reparationsdato:		Stempel
Reparation der skal udføres:		

7

RUSTBESKYTTELSESEFTERSYN

I tilfælde hvor garantidækningen er betinget af en reparation, er denne angivet nedenfor.

VIN:

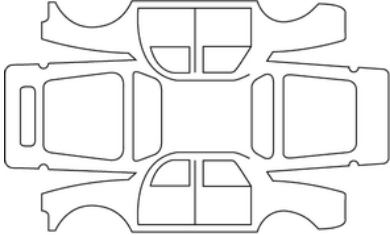
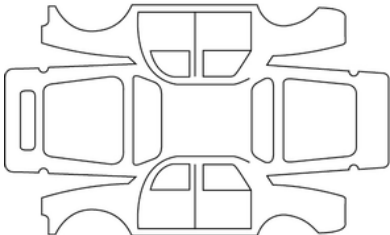
Reparationsdato:		Stempel
Reparation for rust, der skal udføres:		
Reparationsdato:		Stempel
Reparation der skal udføres:		

RUSTBESKYTTELSESEFTERSYN

I tilfælde hvor garantidækningen er betinget af en reparation, er denne angivet nedenfor.

VIN:

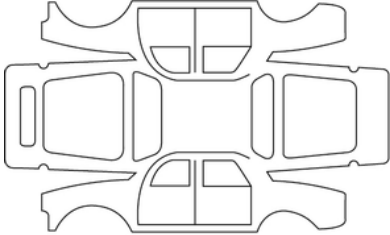
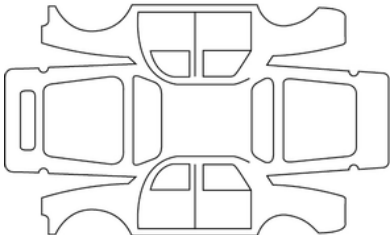
Reparationsdato:		Stempel
Reparation for rust, der skal udføres:		
Reparationsdato:		Stempel
Reparation der skal udføres:		

7

RUSTBESKYTTELSESEFTERSYN

I tilfælde hvor garantidækningen er betinget af en reparation, er denne angivet nedenfor.

VIN:

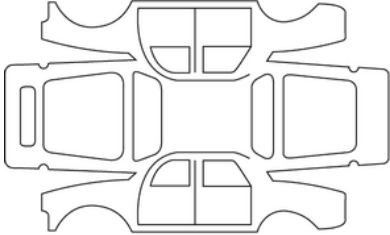
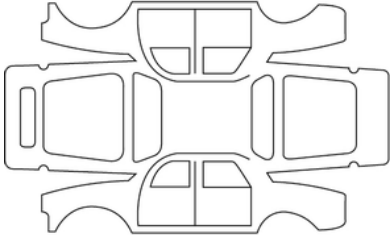
Reparationsdato:		Stempel
Reparation for rust, der skal udføres:		
Reparationsdato:		Stempel
Reparation der skal udføres:		

RUSTBESKYTTELSESEFTERSYN

I tilfælde hvor garantidækningen er betinget af en reparation, er denne angivet nedenfor.

VIN:

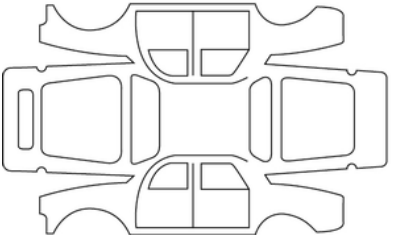
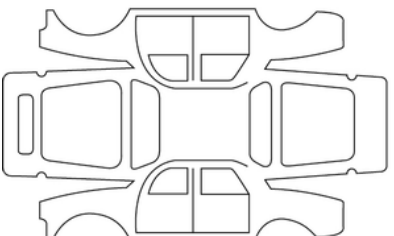
Reparationsdato:		Stempel
Reparation for rust, der skal udføres:		
Reparationsdato:		Stempel
Reparation der skal udføres:		

7

ALFABETISK INDHOLDSFORTEGNELSE

Symboler

12 V-batteri: vedligeholdelse, [341](#)

12 volts batteri, [21](#), [341](#)

360°-kamera, [276](#)

A

ABS, [189](#)

Active driver assist, [260](#)

Adgang til køretøjet, [56](#)

Adgang til motorrummet, [336](#)

Advarsel: udkørsel fra parkering, [296](#)

Advarsel for sikkerhedsdistance, [214](#)

Advarsel om blind vinkel, [209](#)

Advarsel om overdreven hastighed, [227](#)

Advarsel om vejbaneskift, [195](#)

Advarselslamper, [209](#)

Airbag, [83](#), [88](#)

Airbag: airbag, [83](#)

Airbag : aktivering af airbag på forreste passagersæde, [115](#)

Airbag : deaktivering af airbag på forreste passagersæde, [115](#)

Airbags : børns sikkerhed i bilen, [115](#)

Aircondition: Råd og vejledning om brugen, [319](#)

Aktiv nødbremsning i bakgear, [232](#)

Alarm for tab af dæktryk, [185](#)

Alarm om blind vinkel, [209](#)

Antiblokeringsystem: ABS, [189](#)

ANTIHJULSPINSYSTEM, [189](#)

Assistance: kørselshjælp, [243](#)

Automatisk fartpilot, [243](#)

B

Bagagerum, [67](#)

Bageste nakkestøtter, [77](#)

Bagsædepladser, [77](#)

Bakkamera, [146](#), [273](#)

Barnestole, [92](#), [98](#)

Batteri, [21](#)

Batteri:, [341](#)

Batterimåler, [181](#)

Beskeder på instrumentbrættet, [177](#), [185](#)

Blinklys, [359](#)

Bugseringsringe, [355](#)

Børn, [92](#)

Børn (sikkerhed), [324](#)

Børnesikkerhed, [92](#)

Børnesikkerhedssystem, [92](#), [117](#)

Børns sikkerhed i bilen, [56](#), [92](#), [117](#), [324](#)

C

Chaufførhjælp, [195](#), [209](#), [214](#), [227](#), [276](#), [291](#)

D

Digital nøgle, [59](#)

Driftsfejl: kortbatterier, [50](#)

Dæk, [185](#), [347](#)

Dæktryk, [185](#), [349](#)

ALFABETISK INDHOLDSFORTEGNELSE

Døre, [62](#), [67](#)

Døre/bagagerum, [56](#)

Døre og bagagerum, [62](#), [67](#)

E

ECO kørsel, [181](#)

Ekstra, [318](#)

Ekstra fastholdelsesanordninger, [83](#)

Ekstra sikkerhedsanordninger på bagsæderne, [83](#), [88](#)

EKSTRA SIKKERHEDSUDSTYR PÅ FORSÆDERNE, [83](#)

El-bil, [20](#)

Elbil: Præsentation, [21](#)

Elektrisk kredsløb "400 volt", [21](#)

Elektrisk låsning af låse, [56](#)

Elektrisk rudehejs, [324](#)

Elektronisk stabilitetssystem: ESC, [189](#)

El-indstilling af forlygtehøjde, [154](#)

Elkøretøj: køretøjets rækkevidde, [183](#)

Elkøretøj: kørsel, [183](#)

Energiforbrug, [131](#), [183](#)

ESC : elektronisk stabilitetssystem, [189](#)

F

fartbegrænsning,, [235](#)

Fartpilot, [235](#), [239](#), [243](#)

Fartpilot - hastighedsbegrænser, [235](#), [239](#)

Fastholdelsesanordninger til børn, [92](#), [117](#)

Fastholdelse ud over sikkerhedsselen, [83](#), [88](#)

Fodgængeradvarsel, [21](#)

Forlygter: justering, [154](#)

Forsædenakkestøtter, [70](#)

Forsæder, [70](#)

Forsæder: indstilling, [79](#)

Funktionsfejl, [243](#), [296](#)

Følg-hjem-lys, [154](#)

Førerplads: indstillinger, [79](#)

Førerpladsen, [120](#)

G

Gearstang, [168](#)

Gode råd til kørsel, [181](#), [183](#)

H

HORN OG TEGNGIVNINGSLYS, [158](#)

Håndfri parkering, [291](#)

I

Identifikation af motor, [376](#)

Indendørs belysning: udskiftning af pærer, [360](#)

Indstilling af lygter, [154](#)

Indstillinger, [134](#)

Indstillinger: konfigurationsmenu, [134](#)

Indvendig beklædning: vedligeholdelse, [345](#)

indvendig belysning, [325](#)

Informationscenter, [124](#)

Instrumentbræt, [177](#), [185](#)

Instrumentbræt kontrollamper, [177](#)

ALFABETISK INDHOLDSFORTEGNELSE

INTEGRERET HÅNDFRI TELEFONBETJENING, [322](#)

K

Klima anlæg, [306](#)

Konfigurationsmenu, [134](#)

Kontrollampe for blinklys, [359](#)

Kontrollamper vises på instrumentbrættet, [185](#)

Kort: brug, [56](#)

Kort: håndfrit, [50](#)

Kort: låsning/oplåsning af døre og bagagerum, [50](#), [56](#)

Kort: motor starter ikke i håndfri tilstand, [50](#)

Kort: nødnøgle, [50](#)

Kort: superlåsning, [56](#)

Kort til "håndfri": batteri, [57](#)

Kølervæske, [338](#)

Kørellys, [359](#)

Køretøjets kørestrækning, [181](#), [183](#)

Kørsel, [165](#), [177](#), [183](#), [185](#), [189](#), [195](#), [209](#), [214](#), [235](#), [239](#), [243](#), [276](#), [291](#)

Kørselshjælp, [195](#), [209](#), [214](#), [227](#), [232](#), [243](#), [260](#), [276](#), [291](#), [296](#)

L

Ladeprogrammering, [48](#)

Ladestik, [21](#)

Lakering: vedligeholdelse, [343](#)

Lukning af dørene, [62](#)

Lys: justering, [154](#)

Lys: udskiftning af pærer, [359](#)

Lyssignaler, [154](#)

Låsning/oplåsning af døre og bagagerum, [56](#), [64](#)

Låsning af dørene, [56](#)

M

Manuelt styret klima anlæg, [310](#)

Menu til personliggørelse af vognens indstillinger, [134](#)

Miljøet, [180](#)

Montering af barnestolen, [98](#)

Motorhjelme, [336](#)

Motorspecifikationer, [376](#)

Multifunktions-skærm, [209](#)

Multimedie (udstyr), [322](#)

Multimedieskærm, [214](#), [276](#), [296](#)

Multimedieudstyr, [322](#)

Multi-Sense, [305](#)

N

Nakkestøtter, [77](#)

Navigation, [322](#)

Navigationssystem, [322](#)

Niveauer: kølervæske, [338](#)

Nærlys, [359](#)

Nærlys-, [359](#)

Nødopbremsning, [189](#)

O

Opbevaringsrum/faciliteter: kabine, [328](#)

Opladningskabel, [48](#)

Oppumpning af dæk, [185](#)

ALFABETISK INDHOLDSFORTEGNELSE

P

Parkering: parkeringsassistent, [296](#)
Parkeringsbremse, [175, 177](#)
Parkeringshjælp, [273, 284](#)
Parkeringshjælp: parkeringsassistance, [291](#)
Passagersikkerhed: forsædepassager airbag, [115](#)
Praktiske råd, [183](#)

R

Radio, [322](#)
Rat: indstilling, [142](#)
Registrering af vejskilte, [227, 227](#)
Rengøring: køretøjets indre, [345](#)
Reserve- og reparationsdele, [381](#)
Retningsafviserblinklys, [359](#)

S

Seleforstrammere, [83](#)
Seleforstrammere på forsæder., [83](#)
Selestrammere for sikkerhedssele, [83](#)
SERVOBREMSNING, [189](#)
Servoparkeringsbremse, [175, 177](#)
Sideafskærmningsanordninger, [89](#)
SIDE- OG BAKSPEJLE, [144](#)
Sikker afstand, [243](#)
SIKKERHEDSSELER, [79, 83](#)
Sikker passagerudstigning, [299](#)
Sikre afstande, [214](#)

Sikringer, [364](#)
Solafskærmning, [326](#)
Standsning af motor, [165, 177](#)
Start, [165](#)
Start af motoren, [165, 165](#)
Starthjælp og bugsering, [355](#)
Strømbesparelse, [181, 183](#)
Strømrækkevidde, [181](#)
System til passagerregistrering, [117, 117](#)
Sæder: forsæder med el-betjening, [72](#)
Sæder: indstillinger, [72](#)
Sæder: opvarmede, [72](#)
SÆT TIL OPPUMPNING AF DÆK, [185, 350](#)

T

TAGBØJLER, [335](#)
Telefon., [322](#)
Tilbehørsstik, [327](#)
Tilpasning af køretøjets indstillinger, [134](#)
Tilpasning af køretøjsindstillinger, [134](#)
Transport af børn, [92, 117](#)
Tændingskontakt, [177](#)

U

Udskiftning af viskerblade på forruden, [362](#)
Udvendig belysning, [359](#)
UDVENDIGE LYGTER OG TEGNGIVNINGSLYS, [150](#)

ALFABETISK INDHOLDSFORTEGNELSE

V

Varme, [306](#)

Vask, [343](#)

Vedligeholdelse: filtre, [339](#)

Vedligeholdelse: indvendig beklædning, [345](#)

Vedligeholdelse: karosseri, [343](#)

Ventilationsspjæld, [306](#)

Vinduesviskere, [159](#), [162](#)

Viskerblade, udskiftning, [362](#)

Visning, [131](#)

Vognbanecentrering, [260](#)

Værktøj, [354](#)

Væskestand:, [336](#), [339](#)

A

Åbning af dørene, [62](#)

Årvågenhedsadvarsel for fører, [225](#)



RENAULT S.A.S. SOCIÉTÉ PAR ACTIONS SIMPLIFIÉE / 122-122 BIS, AVENUE DU GENERAL LECLERC 92100 BOULOGNE-BILLANCOURT R.C.S. NANTERRE 780 129 987 — SIRET 780 129 987 03591 / renaultgroup.com

NU 1402-8 - 77 11 418 839 - 02/2025 - Edition danoise



7711418839

