

SCENIC E-TECH ELECTRIC

uporabniški priročnik za vozilo



Dobrodošli za volanom vašega električnega vozila

Navodila za uporabo vsebujejo vse potrebne podatke, da boste:

- dobro spoznali svoj novi avtomobil in znali ob najugodnejših pogojih uporabe izkoristiti vse njegove funkcije in tehnične izboljšave;
- ohranili optimalno delovanje vseh funkcij ob enostavnem, vendar doslednem upoštevanju navodil za uporabo in vzdrževanje;
- sami v najkrajšem možnem času odpravili manjše motnje brez pomoči strokovnjakov.

Vredno si je vzeti nekaj minut za branje tega priročnika, da se seznanite z navedenimi informacijami in smernicami o vozi-
lu ter njegovih funkcijah in novih značilnostih. Če pa bi vam katere stvari ostale še nejasne, vam bodo strokovnjaki naše
mreže z veseljem posredovali vsa dodatna pojasnila.

Za navodila preglejte naslednje simbole:

 in  v vozilu prikazana simbola – označujeta, da lahko podrobnejše informacije in/ali omejitve delovanja opre-
me najdete v uporabniškem priročniku.

→ povsod v priročniku so navedene preusmeritve na določeno stran.



kjer koli v priročniku označuje tveganje, nevarnost ali varnostno priporočilo.

Opis modelov v tem priročniku temelji na tehničnih specifikacijah v času pisanja tega dokumenta. **Navodila za uporabo vsebujejo celoten izbor opreme (serijske ali opsijske) za vse modele, prisotnost opreme na vozilu pa je odvisna od izvedenke, izbranih opcij in posameznega tržišča.**

Prav tako je lahko v tem dokumentu opisana oprema, ki bo na voljo kasneje v modelnem letu.

Diagrami v uporabniškem priročniku so navedeni kot primeri.

Želimo vam srečno pot za volanom vašega novega vozila.

Prevedeno iz francoščine. Ponatis ali prevod tega dokumenta v celoti, kot tudi samo delno, je brez pisnega dovoljenja s strani proizvajalca vozila prepovedan.

VSEBINA

Dobrodošli za volanom vašega električnega vozila	4	Vožnja	169
Zunanost.....	4	Zagon, zaustavitev motorja.....	169
Potniški prostor	6	Nadzor hitrosti	172
Voznikovo mesto	8	Regenerativni zavorni sistem.....	176
Sistemi za pomoč pri vožnji	10	Parkirna zavora	179
Varnost v vozilu.....	12	Okolje	184
Prepoznavanje vozila – oznake.....	14	Nasveti za vožnjo, ekološka vožnja	185
Motorni prostor (redno vzdrževanje).....	16	Opozorilnik izgube tlaka v pnevmatikah	189
Motnje.....	18	Korekcijske naprave in pomoč vozniku pri vožnji.....	193
Spoznajte svoje vozilo	20	Dodatne funkcije za pomoč pri vožnji.....	197
Električno vozilo	20	Omejevalnik hitrosti.....	237
Kartica	52	Prilagodljivi regulator hitrosti Stop and Go	241
Digitalni ključ.....	61	Active driver assist	258
Vrata in odpiralni deli.....	64	Pomoči pri parkiranju.....	271
Prepoznavanje obraza.....	74	Klic v sili.....	300
Sprednja sedeža	75	Za vaše udobje.....	303
Zadnji sedeži.....	82	MULTI-SENSE	303
Varnostni pasovi.....	84	Prezračevalne odprtine, gretje in klimatizacija.....	304
Dodatne varnostne naprave.....	88	Multimedijška oprema	316
Varnost otroka	97	Oprema potniškega prostora.....	318
Otroški sedeži	103	Odlagalna mesta potniškega prostora, oprema.....	323
Varnost otroka: izklop, vklop varnostne blazine sovo- znika	119	Prevoz tovora.....	329
Voznikovo mesto	124	Vzdrževanje.....	333
Potovalni računalnik	128	Dostop do motorja, ravni	333
Opozorilne lučke	141	Akumulator:	338
Krmarjenje.....	146	Čiščenje.....	340
Prikaz območja zadaj	148	Praktični nasveti	344
Osvetlitev in signalizacija.....	154	Pnevmatike	344
Zvočni in svetlobni signali	162	motnje	353
Brisalci.....	163	Žarometi, luči: zamenjava žarnic.....	356

VSEBINA

Metlice brisalcev:zamenjava	359
Varovalke	361
Namestitvev in uporaba dodatne opreme	365
Motnje delovanja	367
Tehnični podatki	372
Podatki o vozilu	372
Nadomestni deli in popravila	379
kuponi o vzdrževanju.....	380
Protikorozijska kontrola	386

ZUNANJOST

1

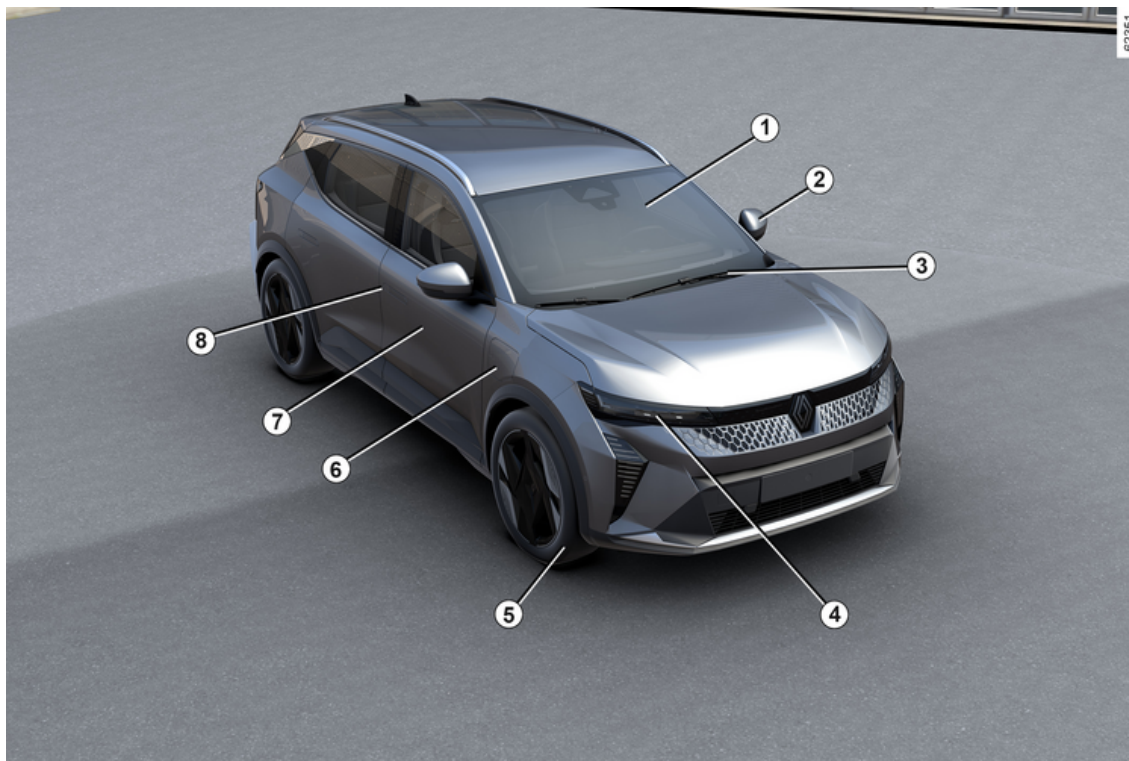

4 - Dobrodošli za volanom vašega električnega vozila

ZUNANJOST

- 1. Električni pomik stekel → 318**
- 2. Vzratna ogledala → 148**
- 3. Brisanje in pranje stekel → 163 → 166**
Sušenje (razmegljevanje) stekla → 308
- 4. Luči: delovanje → 154**
Luči: zamenjava → 356
- 5. Pnevmatike → 344**
- 6. Obremenitev → 30**
- 7. Vzdrževanje karoserije → 340**
- 8. Kartica → 52**
Zaklepanje, odklepanje odpiralnih delov → 65

POTNIŠKI PROSTOR

1

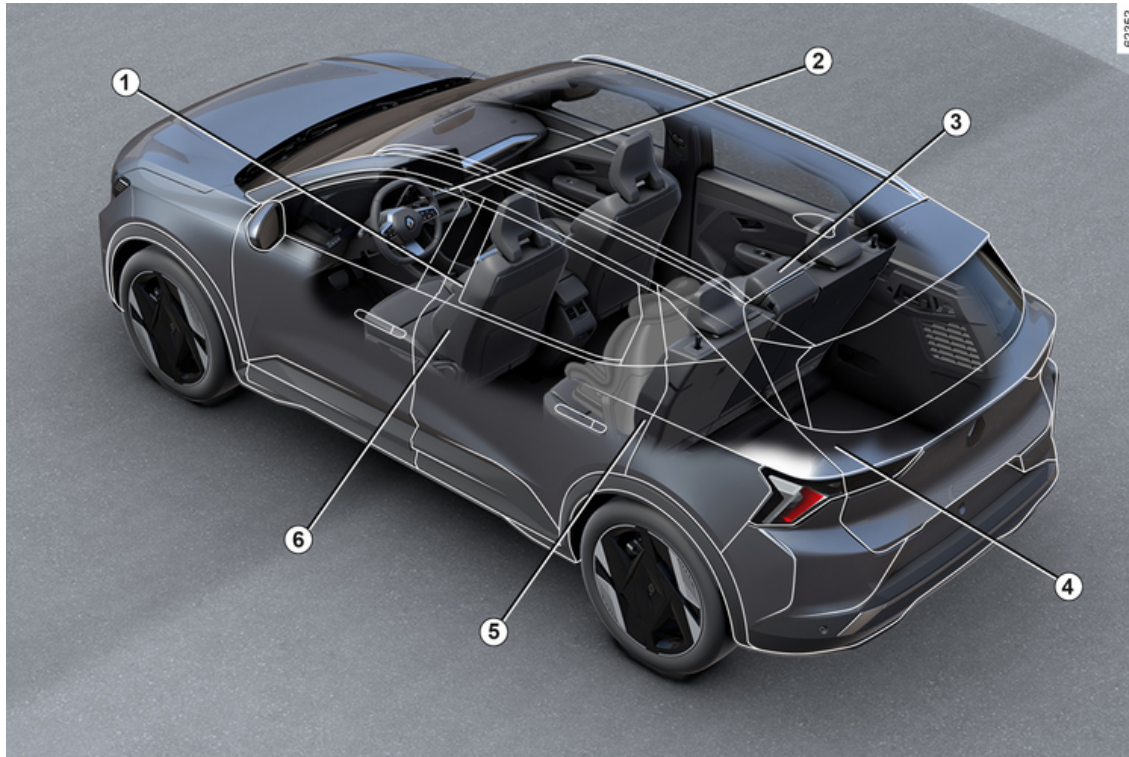

6 - Dobrodošli za volanom vašega električnega vozila

POTNIŠKI PROSTOR

1. Nastavitev položaja za vožnjo → **84**
2. Odlagalna mesta/ureditev potniškega prostora → **323**
3. Zadnji vzglavniki → **82**
Zadnja sedežna klop → **82**
4. Prevoz tovora → **329**
5. Varnost otrok → **97**
6. Vzglavniki na prednjih sedežih → **75**
Sprednji sedeži z ročnim upravljanjem → **75**
Sprednji sedeži z električnim upravljanjem → **77**

VOZNIKOVO MESTO

1

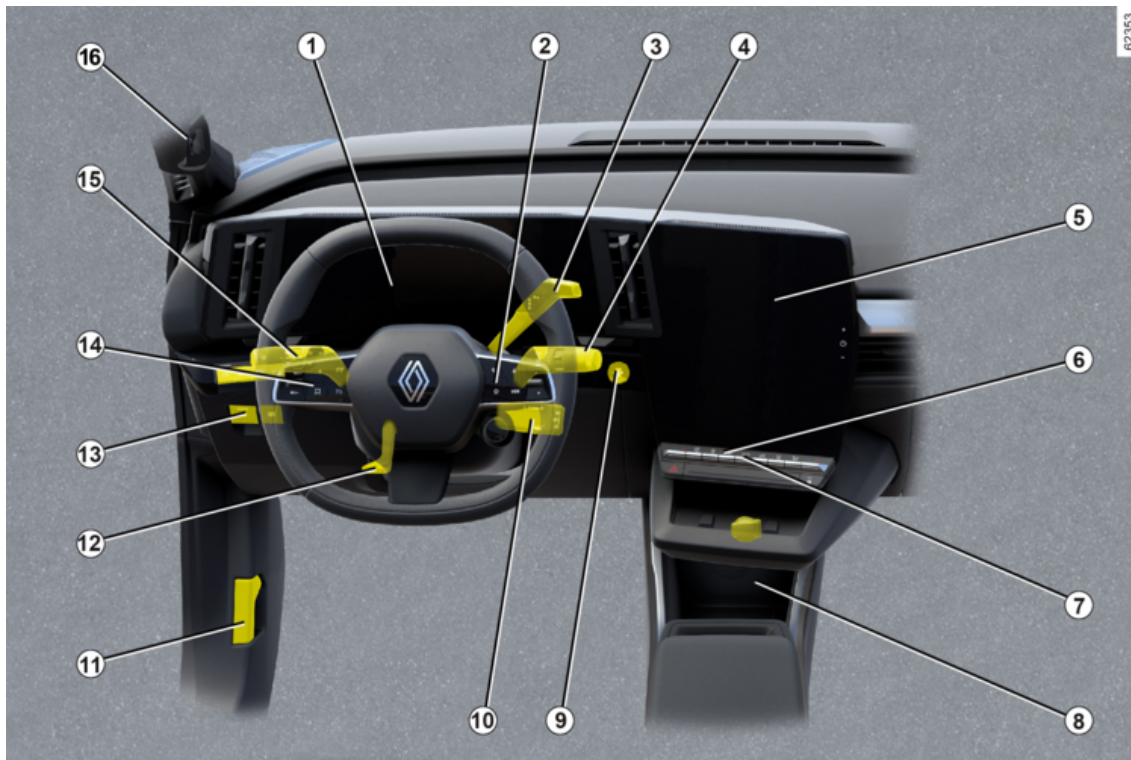

8 - Dobrodošli za volanom vašega električnega vozila

VOZNIKOVO MESTO

1. Instrumentna plošča ➔ **141**
2. Stikala potovalnega računalnika ➔ **128**
3. Upravljalnik hitrosti ➔ **172**
4. Upravljanje brisalcev/naprave za pranje vetrobranskega stekla ➔ **163 ➔ 166**
5. Multimedijska ploščica ➔ **316**
6. Ogrevani sedeži ➔ **75**
7. Gretje/klimatska naprava ➔ **308**
8. Osrednja konzola za shranjevanje/območje indukcijskega polnjenja ➔ **323**
9. Gumb za zagon/zaustavitev motorja ➔ **169**
10. Ročica MULTI-SENSE ➔ **303**
11. Sprostitev pokrova motornega prostora ➔ **333**
12. Nastavitev volana ➔ **146**
13. Samodejna parkirna zavora ➔ **179**
14. Omejevalnik hitrosti ➔ **237**
15. Zunanja osvetlitev ➔ **154**
16. Kamera za prepoznavanje obraza

SISTEMI ZA POMOČ PRI VOŽNJI

1

62354



SISTEMI ZA POMOČ PRI VOŽNJI

- Sistemi za nadzor in pomoč pri vožnji → **193**
- Preprečevanje spremembe voznega pasu → **198**
- Preprečevanje spremembe voznega pasu v nujnih primerih → **205**
- Aktivno zaviranje v sili → **220**
- Aktivno zaviranje v sili v vzvratni prestavi → **234**
- Opozorilo o mrtvem kotu → **212**
- Opozorilo o izvozu s parkirnega mesta → **294**
- Opozorilo o izgubi tlaka v pnevmatikah → **189**
- Omejevalnik hitrosti → **237**
- Prilagodljivi regulator hitrosti za ustavljanje in speljevanje → **241**
- Zaznavanje prometnih znakov → **229**
- Park Assist → **283**
- Kamera za vzvratno vožnjo → **271**
- Kamera s prikazom 360° → **274**
- Prostoroločno parkiranje → **288**
- Varno zapuščanje vozila → **297**
- Opozorilo za varnostno razdaljo → **216**
- Opozorilo za voznikovo budnost → **227**

VARNOST V VOZILU

1

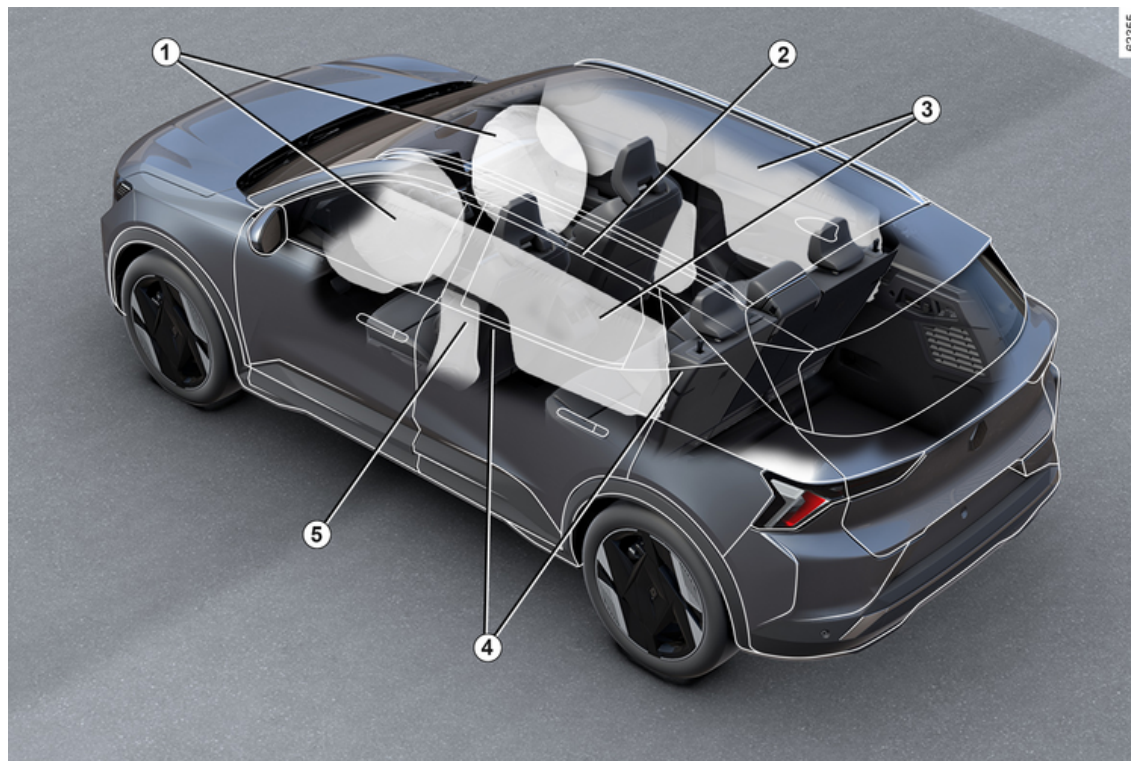

02355

VARNOST V VOZILU

1. Čelne varnostne blazine → 89
Izklop sovoznikove varnostne blazine → 119
2. Voznikova varnostna blazina → 94
3. Varnostne zavese → 94
4. Varnostni pasovi → 84
5. Stranske varnostne blazine → 94

PREPOZNAVANJE VOZILA - OZNAKE

1

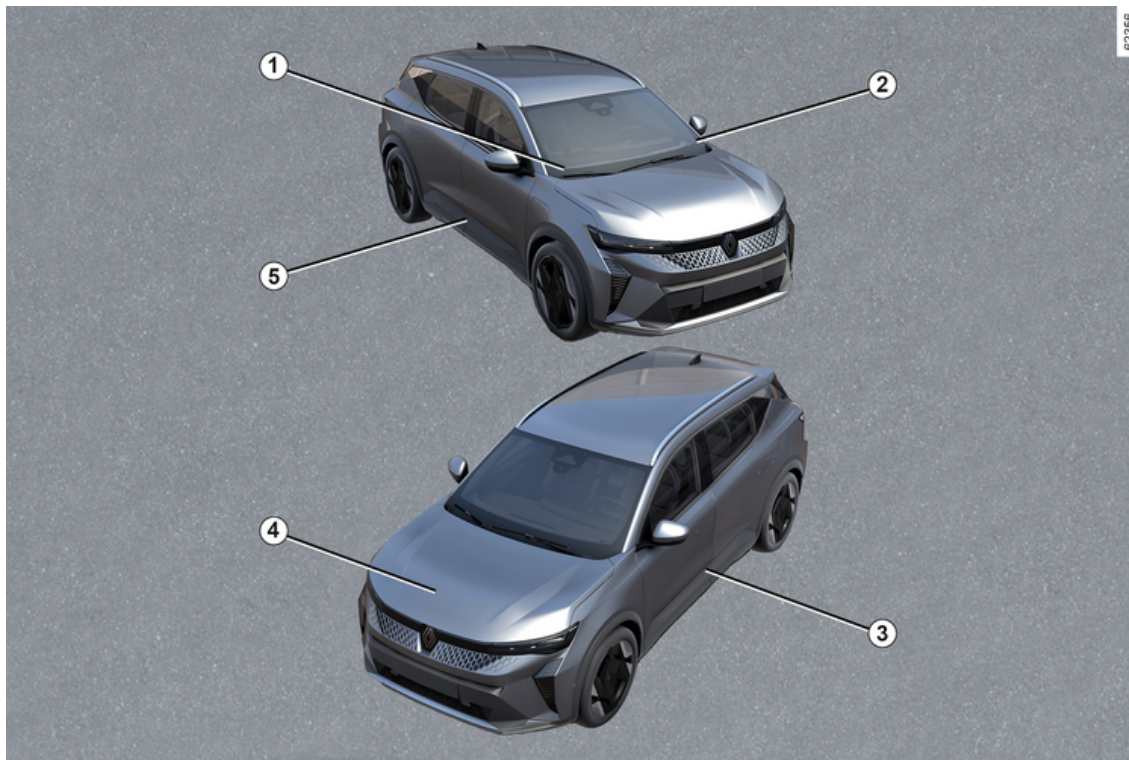

PREPOZNAVANJE VOZILA – OZNAKE

1. Tehnične informacije za nujne službe ➔ **372**
2. Opomnik za identifikacijsko številko vozila ➔ **372**
3. Oznake tlaka zraka v pnevmatikah ➔ **189 ➔ 344**
4. Identifikacija motorja ➔ **373**
5. Ploščica za identifikacijo vozila ➔ **372**

MOTORNI PROSTOR (REDNO VZDRŽEVANJE)

1

02357



MOTORNI PROSTOR (REDNO VZDRŽEVANJE)

1. Akumulator → 338
2. Zavorna tekočina → 336
3. "Visokonapetostni" električni tokokrog → 20
4. Hladilna tekočina → 335
5. Tekočina za pranje vetrobranskega stekla → 337
6. Odpiranje pokrova motornega prostora → 333

MOTNJE

1

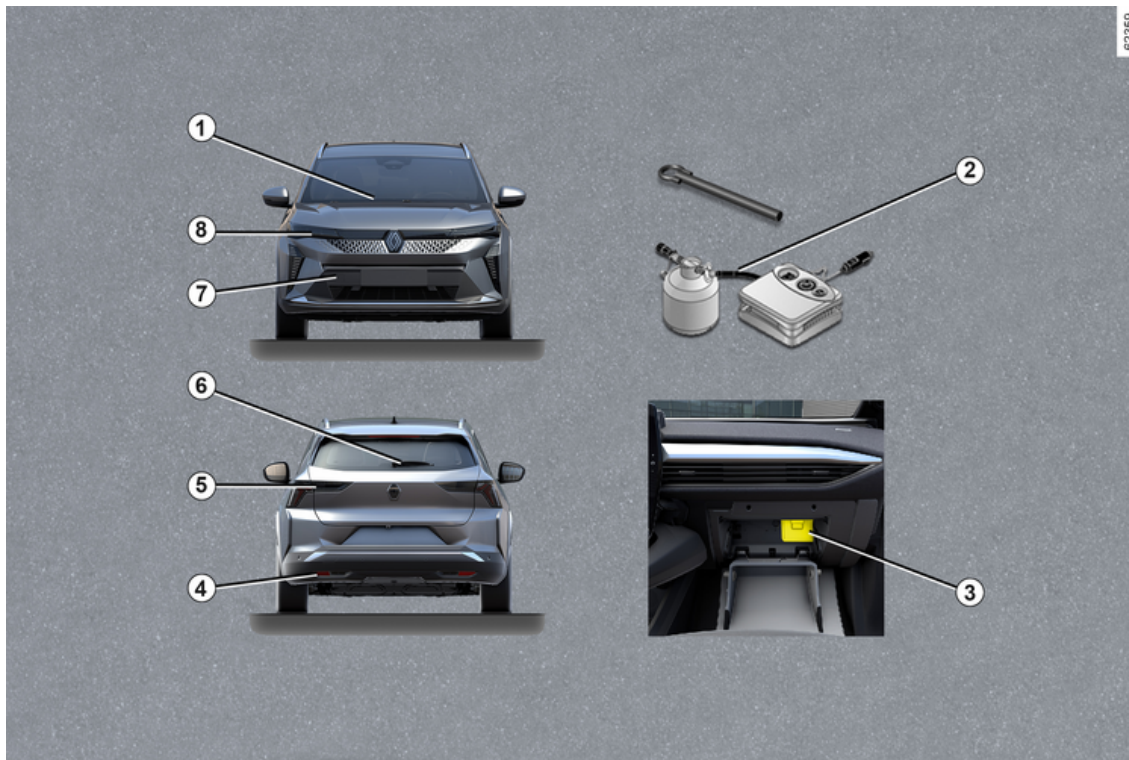

MOTNJE

1. Zamenjava metlic(e) brisalcev vetrobranskega stekla ➔ **359**
2. Predrta pnevmatika ➔ **348**
Orodje ➔ **351**
3. Varovalke ➔ **361**
4. Mesto za pritrnitev vlečnega priključka zadaj ➔ **353**
5. Zamenjava žarnic zadaj ➔ **356**
- 6 Zamenjava metlice brisalca zadnjega stekla ➔ **359**
7. Mesto za pritrnitev vlečnega priključka spredaj ➔ **353**
8. Zamenjava žarnic žarometov ➔ **356**

ELEKTRIČNO VOZILO

Predstavitev

2

Električna vozila imajo posebne lastnosti, vendar delujejo podobno kot vozila z motorjem z notranjim izgorevanjem.

Električno vozilo se od vozil z motorjem z notranjim izgorevanjem razlikuje zlasti po tem, da namesto goriva za delovanje porablja izključno električno energijo.

Zato priporočamo, da natančno preberete ta navodila za uporabo, v katerih je opisano vaše električno vozilo.

ELEKTRIČNO VOZILO

Shematski prikaz električnih vozil

2

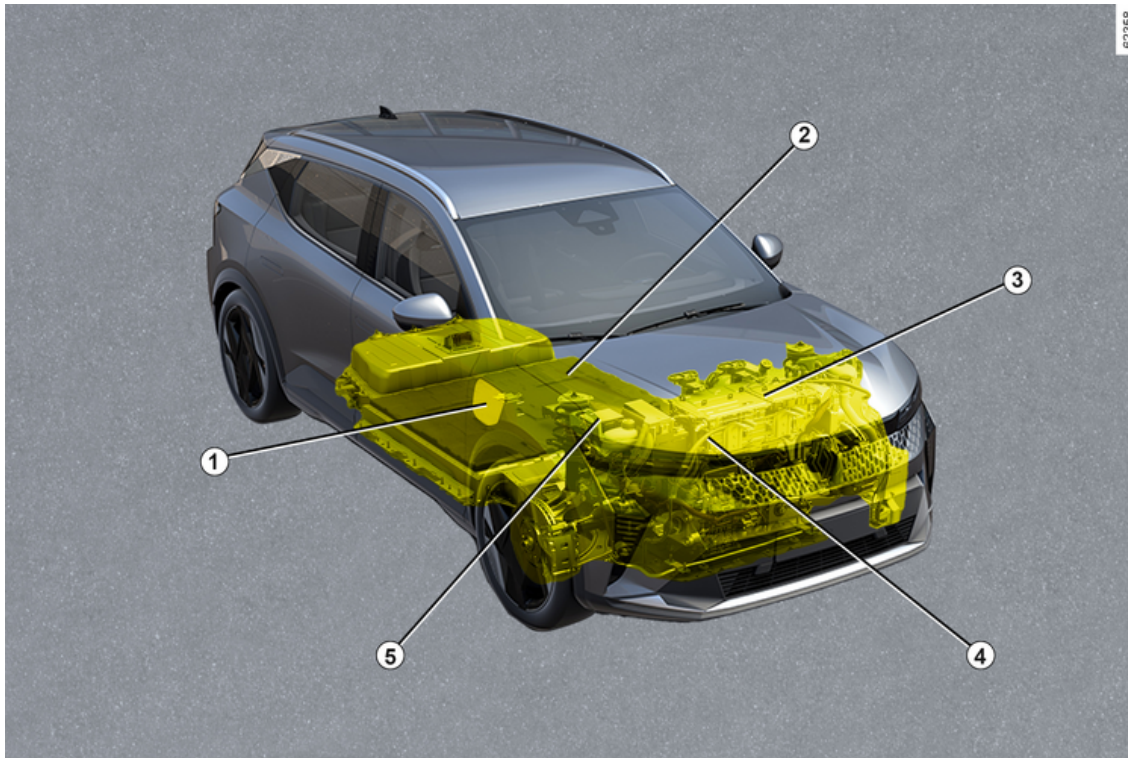

ELEKTRIČNO VOZILO

1. Električni priključek za napajanje (sovoznikova stran)
2. "Visokonapetostna" pogonska baterija
3. Električni motor
4. Električni napajalni kabli oranžne barve
5. 12 V akumulator

ELEKTRIČNO VOZILO

Storitev povezave

2

Predstavitev

Vaše električno vozilo je opremljeno s storitvami povezave, s katerimi lahko ugotovite in/ali upravljate:

- stanje napolnjenosti vozila z opozorilom za skoraj prazen akumulator;
- nastavitev polnjenja pogonskega akumulatorja v skladu z nekaterimi predlaganimi izbirami;
- preostala razdalja za vozilo;
- ...

Do teh storitev lahko dostopate z:

- zunanji digitalni napravami (mobilni telefon, tablični računalnik itd.);
- zaslonom multimedijskega sistema vozila.

Če želite več podrobnosti, glejte navodila za multimedijsko opremo ali se obrnite na predstavnika servisne mreže.



Kadar koli se lahko naročite na povezano storitev ali jo podaljšate. Za dodatne informacije se obrnite na predstavnika pooblaščenega servisne mreže

Akumulatorji

Električno vozilo ima dve vrsti akumulatorja:

- "visokonapetostna" pogonska baterija;
- "12 V" akumulator.

"Visokonapetostna" pogonska baterija

Baterija zbira energijo, nujno za ustrezno delovanje motorja električnega vozila. Kot vsaka druga baterija se tudi ta med uporabo prazni, zato jo je potrebno redno polniti.

Če želite napolniti pogonsko baterijo, ni potrebno čakati, da ta doseže rezervni nivo.

Čas polnjenja se razlikuje glede na posebno zidno polnilno enoto, ali javno polnilno postajo, na katero priključite vozilo.

Doseg baterije vozila je odvisen od napolnjenosti pogonske baterije in tudi od vašega sloga vožnje ➔ **187**.

Klimatska naprava vozila se uporablja za hlajenje pogonske baterije.

Če želite podaljšati življenjsko dobo pogonske baterije, naj klimatsko napravo pregleda usposobljeni strokovnjak. To še zlasti velja, če opazite, da klimatska naprava deluje z manjšo zmogljivostjo.

12-voltni akumulator

Druga baterija v vašem vozilu je 12-voltni akumulator: ta zagotavlja energijo, ki je potrebna za delovanje opreme v vozilu (luči, brisalci, sistem pomoči pri zaviranju itd.).

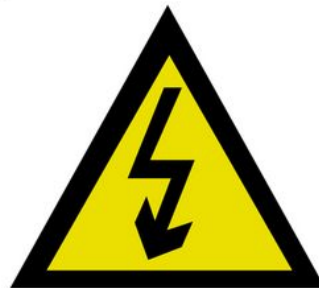

Simbol **A** označuje električne komponente v vozilu, ki bi lahko ogrožale vašo varnost.

61607

ELEKTRIČNO VOZILO

Električni tokokrog "visoke napetosti".

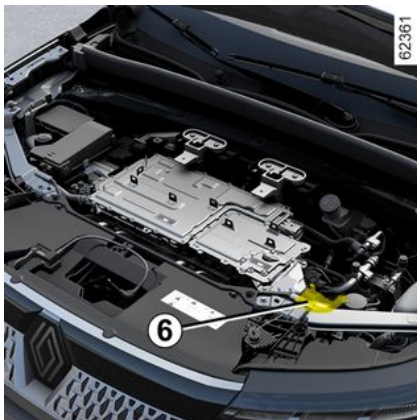

Električni tokokrog "visoke napetosti" prepoznate po oranžnih kabljih **6**

in delih, označenih s simbolom .



Pogonski sistem električnega vozila uporablja visokonapetostni električni tok.

Ta sistem je lahko vroč med vzpostavljenim kontaktom in po tem, ko je kontakt izključen.

Upoštevajte opozorilna sporočila na nalepkah v vozilu.

Vsi postopki ali spremembe na "visokonapetostnem" električnem sistemu vozila (komponente, kabli, priključki, pogonska baterija) so strogo prepovedani zaradi tveganja, ki ga predstavljajo za vašo varnost. Pokličite predstavnika pooblaščenega servisne mreže.

Nevarnost težkih opeklin ali smrtno nevarnega električnega udara.

Vožnja

Tako kot pri vozilih z avtomatskim menjalnikom se morate navaditi, da pri vožnji in zaviranju ne uporabljate levega stopala.

Pri zmanjševanju hitrosti, ko odstranite nogo s pedala plina, ali pritisnete zavorni pedal, motor ustvarja ele-

ktrični tok, ki se uporablja za zaviranje vozila in napajanje pogonske baterije → 185.

Vremenske nevšečnosti, poplavljenosti cestišča:



Ne vozite po cesti, poplavljeni z vodo, ki sega preko spodnjega roba platišč.



Zaviranje z motorjem nikakor ne more nadomestiti pritiska na zavorni pedal.

Hrup

Električna vozila so izjemno tiha. Na to se morda še niste navadili, prav tako se tega niso navadili drugi udeleženci v prometu. Zato morda vozila med vožnjo ne bodo slišali.

Ker je motor tih, slišite glasove, ki jih niste vajeni (hrup, ki ga povzročata aerodinamika, pnevmatike ...)

Vsakokrat, ko izklopите kontakt, se po približno desetih sekundah izklopi tudi prezačevanje.

ELEKTRIČNO VOZILO

2



Neprijetnosti med vožnjo

Na voznikovi strani uporabljajte izključno tepihe, ki so prilagojeni vašemu vozilu in jih je treba pričvrstiti s prednameščenimi elementi. Redno preverjajte, ali so dobro pritrjeni. Ne polagajte več tepihov enega preko drugega.

Tveganje, da se zataknejo pedali



s sporočilom "Zunanji zvok v okvari".

Obrnite se na predstavnika servisne mreže za vaše vozilo.



Električno vozilo ne oddaja zvoka. Preden ga zapustite, ob pritisku na zavorni pedal zavstavite motor.

OBSTAJA NEVARNOST RESNIH POŠKODB

Zvočni opozorilnik

Zvočni opozorilnik za pešce omogoča, da ostale udeležence v prometu, zlasti pešce in kolesarje, opozorite nase.

Ob zagonu motorja se zvočni opozorilnik za pešce samodejno aktivira. Zvok se oddaja, ko vozilo vozi s hitrostjo med približno 1 km/h in 30 km/h.

Za nadaljnje informacije o zvočnem opozorilniku za pešce glejte navodila za multimedijsko opremo.

V primeru napake zvočnega opozorilnika za pešce se na instrumentni plošči prikaže opozorilna lučka

Pomembna priporočila



Natančno preberite navodila. Če teh navodil ne boste upoštevali, lahko pride do **požara, resnih poškodb ali smrtno nevarnega električnega udara.**

V primeru nesreče ali trka

V primeru nesreče ali udarca v podvozje vozila (npr. udarec ob mejnik, višji pločnik ali drugo cestno opremo) se lahko poškoduje električni tokokrog ali pogonska baterija vozila.

Vozilo naj pregleda pooblaščen predstavnik servisne mreže za vaše vozilo.

Nikoli se ne dotikajte "visokonapetostnih" komponent ali oranžnih kablov, ki so izpostavljeni in vidni znotraj ali zunaj vozila.

Če je pogonski akumulator močno poškodovan, lahko pride do uhajanja tekočin:

- nikoli se ne dotikajte tekočin, ki iztekajo iz pogonskega akumulatorja;
- če pride do stika, prizadeto mesto čim prej dobro izperite z vodo in se posvetujte z zdravnikom.

Pri udarcu, čeprav manjšem, v predel lopute vtičnice za napajanje in/ali priključnega konektorja naj predstavnik servisne mreže za vaše vozilo te dele čim prej pregleda.

V primeru požara

V primeru požara skupaj s potniki takoj zapustite vozilo in pokličite reševalno službo, pri čemer morate jasno povedati, da gre za električno vozilo.

Če morate sami ukrepati, uporabite le sredstva za gašenje vrste ABC ali BC, ki se lahko uporabljajo za gašenje električnih sistemov. Ne uporabljajte vode ali drugih sredstev za gašenje.

V vseh drugih primerih poškodovanja električnega tokokroga se obrnite na pooblaščenega predstavnika servisne mreže.

Vse vrste vleke

➔ 353.

Pranje vozila

Nikoli ne čistite motornega prostora, vtičnice za napajanje in pogonskega akumulatorja z visokotlačnim čistilnikom.

Nevarnost poškodovanja električnega tokokroga.

Nikoli ne perite vozila med polnjenjem. Napajalnega kabla nikoli ne čistite med polnjenjem vozila. Nikoli ne perite polnilnega kabla in vtiča polnilnega kabla, ko kabel ni priključen, da preprečite korozijo polnilnih zatičev.

ELEKTRIČNO VOZILO

Obstaja nevarnost smrti zaradi električnega udara.

2

ELEKTRIČNO VOZILO

Polnjenje

2 Shematski diagram

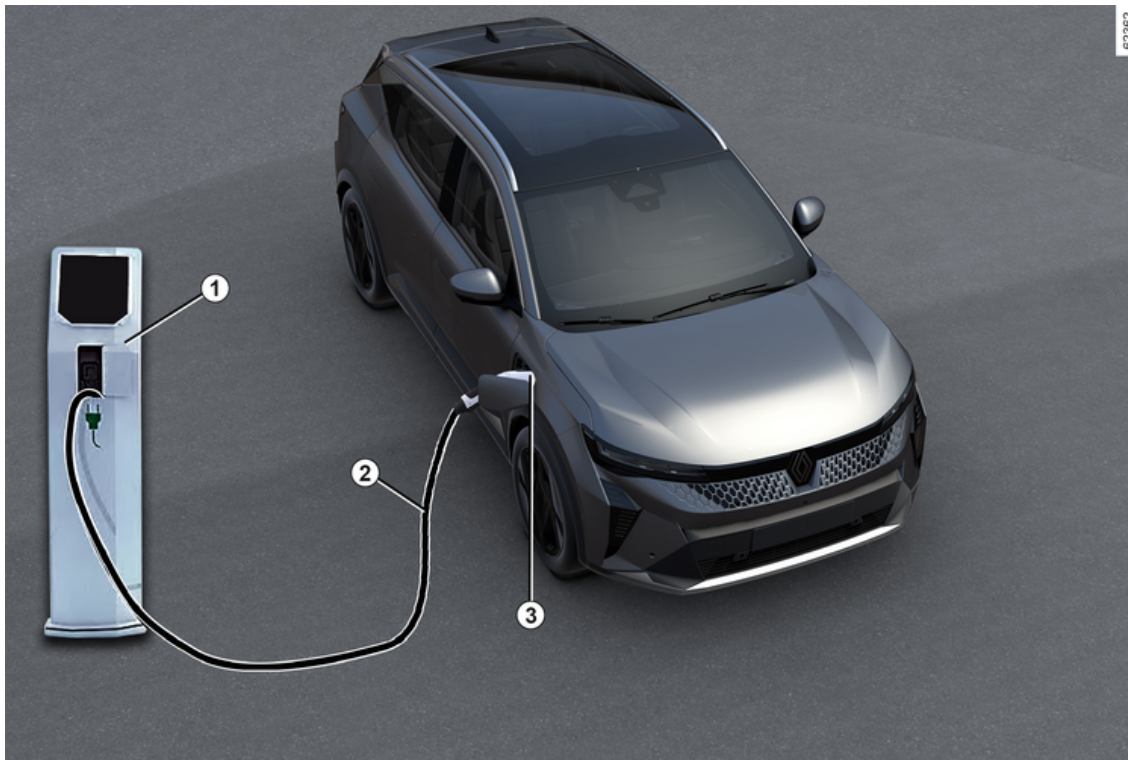

ELEKTRIČNO VOZILO

1. Posebna stenska vtičnica ali polnilna postaja.
2. Polnilni kabel.
3. Električna vtičnica za napajanje (na sovoznikovi strani).



Če imate vprašanja glede opreme, ki je potrebna za napajanje, se obrnite na predstavnika pooblaščenega servisne mreže.



Pomembna priporočila za napajanje vašega avtomobila

Natančno preberite navodila. Če teh navodil ne boste upoštevali, lahko pride do **požara, resnih poškodb ali smrtno nevarnega električnega udara.**

Polnjenje

Med napajanjem ne izvajajte posegov na vozilu (pranje, posegi v motornem prostoru itd.).

Če so na priključku napajalnega kabla ali vtičnice voda znaki korozije ali tujki, vozila ne priključite na napajanje. Obstaja nevarnost požara.

Ne dotikajte se kontaktov kabla, hišne vtičnice ali vtičnice za napajanje vozila in vanje ne vstavljajte predmetov.

Napajalnega kabla nikoli ne priključite v adapter, razdelilnik ali podaljšek.

Prepovedana je uporaba električnega agregata.

Vtičnice za napajanje ali napajalnega kabla ne razstavljajte ali posegajte vanj. Obstaja nevarnost požara.

Med napajanjem ne spreminjajte električne napeljave in ne posegajte vanjo.

V primeru udarca, četudi rahlega, v loputo ali ohišje za polnjenje, ju čim prej naj pregleda predstavnik pooblaščne servisne mreže za to vozilo.

Previdno ravnajte s kablom: ne pritiskajte nanj, ne potopite ga v vodo, ga ne vlecite in preprečite morebitne udarce vanj.

Redno preverjajte stanje napajalnega kabla.

V primeru poškodovanega polnilnega kabla (korozija, rja, zareze ipd.) polnilne enote ali električne polnilne vtičnice vozila, poškodovanih delov ne uporabljajte. Za zamenjavo se obrnite na predstavnika servisne mreže za vaše vozilo.

Če se mehanizem za zaklepanje lopute vtičnice za napajanje ne aktivira in/ali se električna polnilna vtičnica vozila ne odklene, se obrnite na predstavnika servisne mreže za vozila.

ELEKTRIČNO VOZILO

Polnilni kabel A

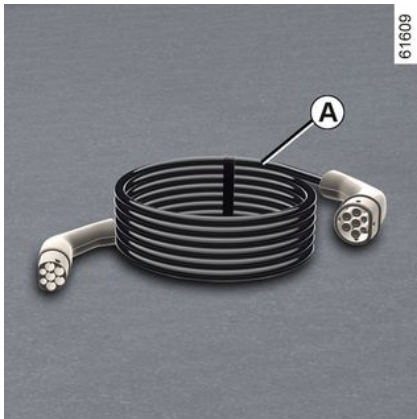

Ta kabel je bil zasnovan posebej za vaše vozilo, in sicer za priključitev v stenske vtičnice ali na javnih polnilnih mestih, ter tako omogoča standardno polnjenje pogonske baterije.

i Priporočamo, da uporabljate predvsem napajalni kabel, ki omogoča napajanje pri običajni uporabi pogonskega akumulatorja.

i Pred čiščenjem napajalnega kabla se prepričajte, da je kabel izklopljen.

Kabel očistite s krpo, rahlo navlaženo z vodo.

Pri čiščenju pazite, da krpa ne pride v stik s konci kabla (konektorji, polnilni zatiči), da se izognete morebitni nevarnosti korozije.

i Vsi polnilni kabli so shranjeni v prtljažnem prostoru vozila ➔ **329**.

Polnilni kabel B

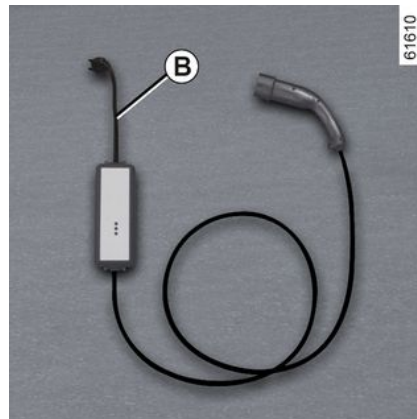

Ta kabel lahko uporabite za:

- pri normalni uporabi na vtičnici, uporabljeni samo za vozilo (polnjenje 14 A/16 A);
- občasno polnjenje z uporabo gospodinjskega priključka (polnjenje 8 A), ko na primer niste doma.

V vseh primerih morajo biti vtičnice nameščene v skladu z navodili, zagotovljenimi z napajalnim kablom **B**.

ELEKTRIČNO VOZILO

2

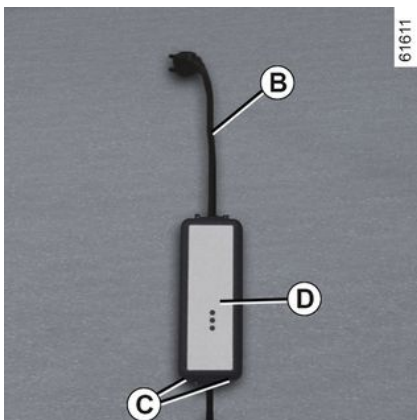

V vseh primerih **skrbno** preberite navodila za napajalni kabel **B**.

i Nikoli ne pustite, da kabel visi z enote. Obesite ga s pomočjo kljuk **C**.

i Če pride med polnjenjem do napake (na enoti **D** zasveti rdeča opozorilna lučka), ga takoj prekinite. Glejte navodila za uporabo napajalnega kablo.

Pomembna priporočila



Pomembna priporočila za napajanje vašega avtomobila

Natančno preberite navodila. Če teh navodil ne boste upoštevali, lahko pride do **požara, resnih poškodb ali smrtno nevarnega električnega udara.**

Izbira napajalnega kabla

Standardni napajalni kabli, priloženi vozilu, so bili zasnovani posebej za to vozilo. Oblikovani so tako, da vas ščitijo pred tveganjem električnega udara, ki lahko povzroči smrt ali nevarnost požara.

Ne uporabljajte napajalnih kablov starejših izvedenk, saj niso prilagojeni vašemu vozilu.

Iz varnostnih razlogov je uporaba kabla, ki ga ni predvidel proizvajalec vozila, strogo prepovedana. Ob neupoštevanju teh navodil, lahko pride do nevarnosti požara ali električnega udara, kar se lahko konča s smrtjo. Pri izbiri napajalnega kabla, primernega za vaše vozilo, se obrnite na predstavnika pooblaščenega servisne mreže.

Uporaba napajalnega kabla B

Natančno preberite navodila za uporabo, priložena napajalnemu kablu, kjer so navedena opozorila, ki jih je treba upoštevati pri uporabi tega izdelka in tehnične značilnosti, potrebne za namestitev vtičnice.

Vgradnja otroškega sedeža

Stenska vtičnica

Posebno stensko polnilno enoto naj namesti strokovnjak.

V primeru polnjenja doma

Usposobljeni strokovnjak naj preveri, da je vsaka vtičnica, v katero boste vključili polnilne kabla, skladna s standardi in predpisi, ki veljajo v vaši državi, ter da je skladna s prej opisanimi specifikacijami v razdelku "Sistemi napajanja".

Sistemi napajanja

Uporabljajte le polnilne postaje, ki so skladne s standardom IEC 61851-1 in točke za priklop, ki so zaščitene z:

- napravo na preostali diferenčni tok 30 mA tipa A za uporabljeno vtičnico;
- napravo za pretokovno zaščito;
- zaščito pred previsoko napetostjo zaradi strel na izpostavljenih območjih (IEC 62305-4);
- ozemljitveno povezavo, ki je skladna s standardi v zadevni državi.

ELEKTRIČNO VOZILO

Vrste polnjenja, ki so skladne z evropskimi standardi

Izmenični tok (AC)

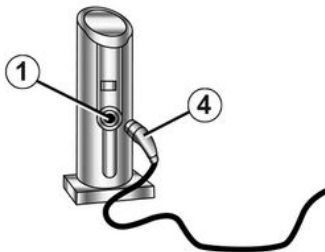

62364

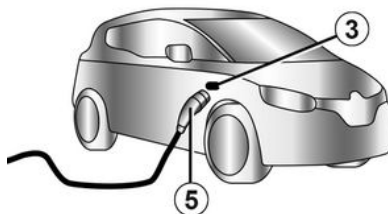
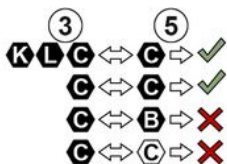





Če so na loputi vtičnice za napajanje vozila prikazane informacije, sledite spodnjim navodilom.

Preden priklopite polnilni kabel, se prepričajte, da:

- barva in ena od črk na dovodni vtičnici **1** ustreza barvi in eni od črk na koncu polnilnega kabla **4**;
- barva in ena od črk na dovodni vtičnici **3** ustreza barvi in eni od črk na koncu polnilnega kabla **5**.

ELEKTRIČNO VOZILO

Nalepke

Vrsta polnjenja	Izmenični tok (AC)			
Povezava	Polnilni priključek 1/polnilni kabel 4		Vozilo 3/polnilni kabel 5	
Vrste polnjenja, ki so skladne z evropskimi standardi (za vse ostale primere se obrnite na pooblaščenega prodajalca).				

2

ELEKTRIČNO VOZILO

Enosmerni tok (DC)

62378

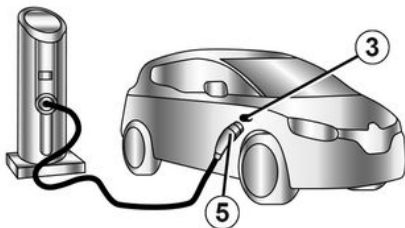
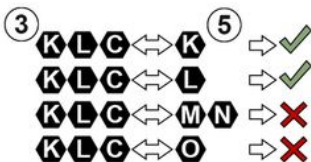

Če so na loputi vtičnice za napajanje vozila prikazane informacije, sledite spodnjim navodilom.

Preden priklopite polnilni kabel, se prepričajte, da barva in ena od črk na dovodni vtičnici **3** ustreza barvi in eni od črk na koncu **5** polnilnega kabla.







Če vozilo hitro polnite (DC), polnilni kabel med vašim vozilom in polnilnim terminalom ne sme biti daljši od **30 metrov**.

Če ste v dvomih glede dolžine kabla, se posvetujte z lastnikom polnilne postaje (DC).

ELEKTRIČNO VOZILO

Nalepke

Vrsta polnjenja	Enosmerni tok (DC)				
Povezava	Vozilo 3/polnilni kabel 5				
Vrste polnjenja, ki so skladne z evropskimi standardi (za vse ostale primere se obrnite na pooblaščenega prodajalca).					

2

ELEKTRIČNO VOZILO

Električna vtičnica za napajanje

3

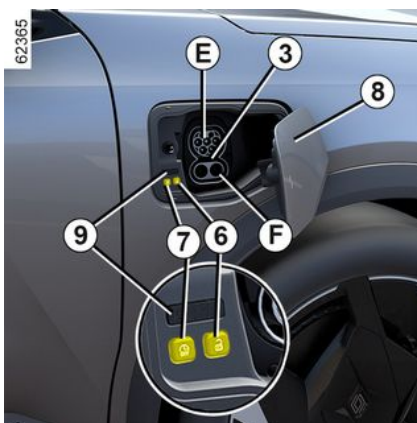



Opomba: v snežnih razmerah odstranite sneg s polnilnega prostora vozila na sovoznikovi strani, preden ga priključite ali izklopite.

Če pride sneg v stik s priključkom, lahko onemogoči vstavev napajalnega kabla.

Vozilo je opremljeno z dvema vtičnicama za napajanje, ki se nahajata na sovoznikovi strani na sprednjem delu vozila:

- vtičnica **E** za polnjenje pri največ 22 kW;
- vtičnica **F** za hitro polnjenje (odvisno od vozila).

V notranjosti lopute vtičnice za polnjenje sta dva gumba:

- gumb **6**  odklene polnilni kabel;
- gumb **7**  se lahko uporabi za zaustavitev programa polnjenja (če je bil prej konfiguriran), da se vozilo začne takoj polniti.

Priporočila

Za vsakodnevno uporabo je priporočljivo, da vozilo napolnite do 80 %, da podaljšate življenjsko dobo akumulatorja.

Izogibajte se napajanju in parkiranju vozila pri ekstremnih temperaturah (visokih ali nizkih).

V ekstremnih pogojih napajanje lahko traja nekaj minut pred zagonom (čas, potreben za ohlajanje ali ogrevanje pogonske baterije).

Če je vozilo več kot 7 dni parkirano na temperaturi, nižji kot približno -25 °C, polnjenje pogonske baterije morda ne bo mogoče.

Če je vozilo več kot tri mesece parkirano pri skoraj praznem akumulatorju, morda ne bo več mogoče napolniti akumulatorja.

Razpoložljiva raven energije je odvisna od temperature akumulatorja. Zato se lahko razlikuje med ustavlja-

njem in ponovnim zagonom vozila, če je akumulator hladen ali topel.

Da bi ohranili življenjsko dobo pogonskega akumulatorja, ne puščajte parkiranega vozila več kot en mesec z zelo polnim akumulatorjem, predvsem ne v obdobjih hude vročine.

Pogonski akumulator priključite na napajanje po vožnji in/ali pri zmerni zunanji temperaturi. V nasprotnem primeru lahko napajanje traja dlje ali ni mogoče.

Zaželeno je, da vozilo napolnite po vožnji, če je nivo napolnjenosti nizek (< 25 %) in ko so temperature negativne.

Nasvet

- Pri visoki temperaturi vozilo parkirajte in polnite v senci/pokritem prostoru;
- Napajanje je mogoče v dežju ali snegu.
- če je klimatska naprava vklopljena, se čas polnjenja podaljša.

Ponovno napajanje pogonske baterije

Zaustavljeno vozilo, izklopljen kontakt:

- vzemite polnilni kabel **2**, ki se nahaja v pladnju za shranjevanje v prtljažniku vašega vozila;

ELEKTRIČNO VOZILO

– pritisnite loputo vtičnice za polnjenje **8**, da jo odklenete. Opozorilna lučka **9** zasveti belo:

i Odvisno od vozila, ko je loputa vtičnice za polnjenje odprta ali ni pravilno zaprta, se na instrumentni plošči prikaže sporočilo »Polnilni pokrov odprt«.

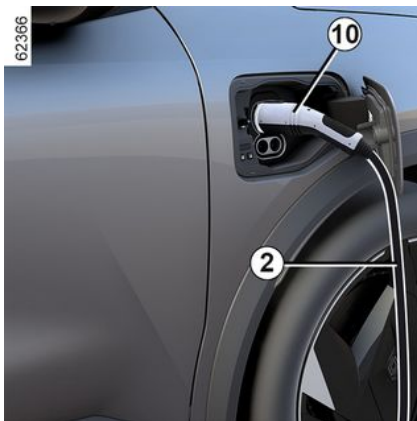

– skrajni konec kabla priključite v vir napajanja;
– primite ročico **10**;
– priključite kabel na vozilo. Opozorilna lučka **9** utripa v beli barvi;

i Med polnjenjem vozila ne uporabljajte lopute za polnjenje **8** za obešanje napajalnega kabla **2**.

i Če ste ravnokar sprejeli posodobitev sistema prek multimedijskega sistema, bo polnjenje pogonske baterije preloženo ali preklicano. Počakajte, da se posodobitev zaključí, preden polnilni kabel povežete z vozilom. Za dodatne informacije o posodobitvah sistema, glejte navodila za multimedijski sistem.

– ko slišite klik za zaklepanje, preverite, ali je napajalni kabel dobro priključen. Če želite preveriti pričvrstitev, rahlo potegnite ročico **10**.
– če ste nastavili polnjenje s časovnim zamikom in želite takoj začeti s polnjenjem, za začetek polnjenja pritisnite gumb **7** ➔ **312**.

Napajalni kabel se samodejno zaklene na vozilo. Tako kabla ni mogoče odklopiti iz vozila.

i Obvezno dobro odvijte napajalni kabel, da omejite njegovo pregrevanje.



Ne uporabljajte podaljška, razdelilnika ali adapterja.

Obstaja nevarnost požara.

Kontrolna lučka **9** med polnjenjem utripa modro.

Ob začetku polnjenja se na instrumentni plošči prikažejo naslednje informacije:

– nivo energije na kontrolni lučki pogonske baterije **12**;

ELEKTRIČNO VOZILO

2

i Čas polnjenja pogonskega baterije je odvisen od preostanka napolnjenosti

in polnilne moči polnilne postaje. Med polnjenjem se obvestilo izpiše na instrumentni plošči → 135.

Opomba: v določenih pogojih je lahko dejanski čas polnjenja daljši od časa polnjenja, ki je prikazan na instrumentni plošči.

To je odvisno od:

- kakovosti električnega omrežja;
- začetnega nivoja napolnjenosti;
- prenizke zunanje temperature;
- ...

V primeru težav s polnilnim kablom priporočamo, da ga zamenjate s kablom, ki je identičen originalnemu. Obrnite se na predstavnika servisne mreže za vaše vozilo.

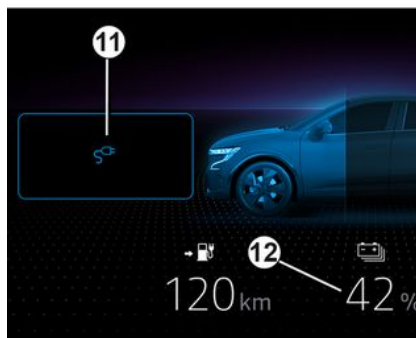

- raven napolnjenosti akumulatorja;
- ocena preostalega časa polnjenja (ko je akumulator približno 95-odstotno napolnjen, to več ni prikazano);
- kontrolna lučka 11 označuje, da je vozilo priključeno na vir napajanja;
- doseg vozila je odvisen od nivoja napolnjenosti.

Prikazovalnik na instrumentni plošči se izklopi po nekaj sekundah. Ko odprete vrata, se ponovno prikaže na instrumentni plošči.

Eno polnjenje je končano, zasveti zelena kontrolna lučka 9.

Pred ponovnim polnjenjem vozila ni treba čakati, da je v akumulatorju le še rezerva energije.

Motnje delovanja

Če opozorilna lučka 9 neprekinjeno sveti rdeče, se obrnite na predstavnika servisne mreže za vaše vozilo.

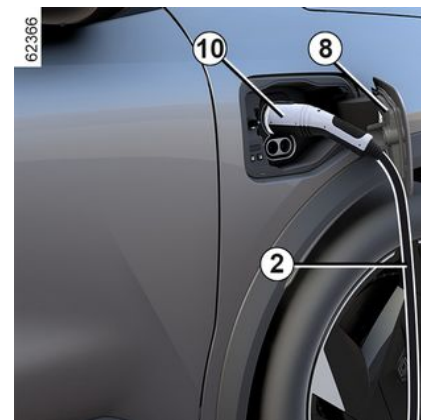

Previdnostni ukrepi pri odklopu iz vtičnice

- Pritisnite gumb 6 ali **pritisnite in držite** gumb za odklepanje vrat na kartici, da se sprost polnilni kabel vozila;
- primite ročico 10;

i Obvezno upoštevajte zaporedje opravil pri odklopu.

ELEKTRIČNO VOZILO

- odklopite polnilni kabel **2** z vozila;
- zapreti morate loputo vtičnice za napajanje **8** in jo pritisniti, da jo zaklenete;
- odklopite kabel **2** iz napajanja **1**;
- shranite kabel **2** v prostoru za shranjevanje v prtljajniku.

Opomba: takoj po dolgem polnjenju pogonske baterije je kabel lahko vroč. Uporabite ročice.



Po pritisku guma za odklepanje polnilnega kabla imate približno 30 sekund za odklop, preden se znova zaklene.

Nalepka 13

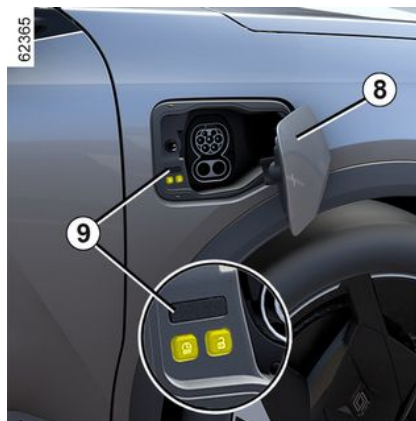

Na nalepki **13** na vratcih za polnjenje **8** so navedene informacije o postopku polnjenja, glede na stanje kontrolne lučke za polnjenje **9**:

- Ko utripa belo, to pomeni, da je kabel priključen na vozilo in da sistem izvaja preverjanja;
- ko neprekinjeno sveti v modri barvi, to pomeni, da je aktivirano programiranje polnjenja;
- utripa modro: polnjenje poteka ali vozilo za svoje delovanje uporablja električno omrežje (npr. za klimatsko napravo v prostoru za potnike);
- ko neprekinjeno sveti zeleno, to pomeni, da je vozilo popolnoma napolnjeno;

- utripa zeleno: ko je omogočena možnost V2G (vozilo do mreže, Vehicle to Grid) → **50** ali V2L (vozilo do zunanjega porabnika, Vehicle to Load) → **44**;
- ko neprekinjeno sveti rdeče, to pomeni napako pri delovanju.

61903

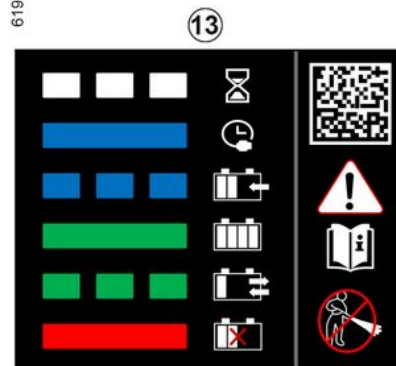

Nalepka **13**, nameščena na desni strani, vas opominja na naslednja navodila:

- lopute vtičnice za polnjenje ne smete prati z visokotlačnim curkom;
- ko vozilo miruje, sta lahko ventil in loputa vtičnice za polnjenje odprta;
- ko vozilo vozite, morata biti ventil in loputa vtičnice za polnjenje zaprta;

ELEKTRIČNO VOZILO

- odprite loputo, da povežete napajalni kabel;
- po odklopu znova zaprite loputo;
- priključite kable v hišno vtičnico, polnilno postajo z izmenično tokom ali polnilno postajo za hitro polnjenje;
- vse informacije o polnjenju lahko najdete v knjižici z navodili za uporabo v svojem vozilu.

Funkcija V2L (vozilo do zunanjšega porabnika, Vehicle to Load)

Pri zaustavljenem vozilu in vklopljeni parkirni zavori funkcija V2L (vozilo do zunanjšega porabnika, »Vehicle to Load«) omogoča priključitev električnih naprav neposredno na vozilo.

Sistem dovaja moč AC (do 16 A/3,7 kW) z uporabo shranjene električne energije pogonski bateriji vozila
→ 20.

Priključek V2L omogoča priključitev in upravljanje različnih električnih naprav na vtičnici za polnjenje na sprednjem delu vozila.

Pomembna priporočila



Natančno preberite navodila. Če teh navodil ne boste upoštevali, lahko pride do **požara, resnih poškodb ali smrtno nevarnega električnega udara.**

Previdnostni ukrepi, ki jih je treba izvesti pri uporabi funkcije V2L.

Ne poskušajte napajati svojega doma, saj lahko to povzroči poškodbe in električne udare.

Med uporabo funkcije V2L ni dovoljeno umivati vozila ali izvajati del v motornem prostoru.

Ne uporabljajte funkcije V2L:

- če je voda v priključku V2L ali v vtičnici za polnjenje vozila;
- če je priključek V2L vozila ali vhodna vtičnica za polnjenje poškodovana (pokvarjena, znaki korozije, razbarvanja itd.), se obrnite na predstavnika pooblaščenega servisne mreže, da uredi zamenjavo;
- na prostem, če vremenske razmere niso ugodne (dež, nevarnost strele itd.).

Na priključek V2L ne odlagajte kovinskih predmetov.

Med uporabo funkcije V2L priključka V2L ne predelujte in ne posegajte vanj.

Nikoli ne priključite adapterja na priključek V2L.

Previdnostni ukrepi, ki jih je treba izvesti pri ravnanju s priključkom V2L in pri njegovi uporabi.

Uporabljajte samo priključek V2L, ki je priložen vozilu. Priključek V2L je bil zasnovan posebej za to vozilo. Zaradi vaše varnosti je strogo prepovedano priključek V2L uporabljati na način, ki ga ni priporočal proizvajalec. Za več informacij o tem, kateri priključek V2L je primeren za vaše vozilo, se posvetujte s predstavnikom pooblaščenega servisne mreže.

Na priključek V2L ne odlagajte nobenih predmetov in na izhodno vtičnico za izmenični tok na priključku V2L ne obešajte naprav za napajalni kabel. **Obstaja nevarnost poškodb.**

S priključkom V2L ravnajte previdno: Ne razstavljajte ga, ne potaplajte ga v vodo in ga ne vlecite, ko je priključen, in ne pustite, da bi karkoli udarjalo vanj. Pred uporabo redno preverjajte stanje priključka.

Previdnostni ukrepi, ki jih je treba upoštevati pri uporabi električnih/elektronskih naprav.

Pred priključitvijo in uporabo naprave (podaljška, vtičev za več priključkov itd.) preverite varnostne ukrepe za uporabo v uporabniškem priročniku.

Ne priključujte:

- pripomočkov, ki zahtevajo enosmerni tok, kot je medicinska oprema. glede na delovanje vozila lahko pride do prekinitve napajanja;

ELEKTRIČNO VOZILO

2

- naprav, ki porabijo več kot 16 A;
- naprav, ki niso skladne z nacionalnimi predpisi in standardi;
- poškodovanih naprav (ohišja, kabli itd.);
- naprav, katerih prvotna priporočila za uporabo niso prilagojena okolju, v katerem se bodo uporabljali (tveganja, povezana s stikom s prahom in vodo);
- več kot enega večnamenskega vtiča. Ko ga uporabljate, ne priključujte izdelkov, ki porabijo več kot 8 A;
- podaljška, daljšega kot 20 m. Če ga uporabljate, ga popolnoma odvijte.

ELEKTRIČNO VOZILO

Priključek VLC (vozilo do zunanjega porabnika, Vehicle to Load) A

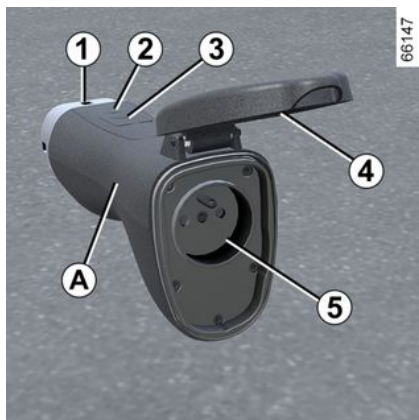

1. Vtičnica za napajanje;
2. Opozorilna lučka delovanja sistema;
3. Stikalo za vklop/izklop;
4. Zaščitna prevleka;
5. Izhodna vtičnica za izmenični tok.

 Pred izvedbo vzdrževanja na priključku V2L se prepričajte, da je priključek odklopljen.

Priključek očistite s krpo, ki je rahlo navlažena z vodo.

Pri čiščenju pazite, da krpa ne pride v stik s konci priključka (konektorji, polnilni zatiči), da se izognete morebitni nevarnosti korozije.

Delovanje



Prepričajte se, da se parkirna zavora vklopi pri vsaki uporabi funkcije V2L.

 Upoštevati morate vrstni red, v katerem je priključek V2L priključen/odklopljen.

 Preden priključite ali odklopite napravo, se prepričajte, da kontrolna lučka na priključku V2L **2** ne sveti.

Za prikllop konektorja V2L:

Pri zaustavljenem vozilu se odklenejo odpiralni elementi in izklopi kontakt:

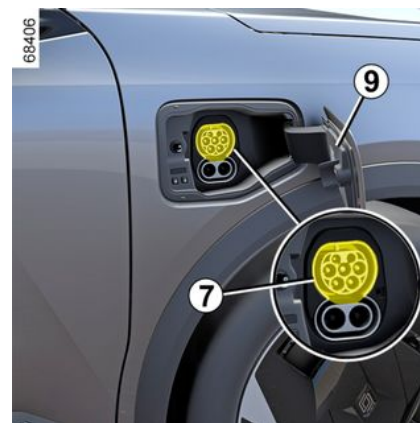

ELEKTRIČNO VOZILO

2

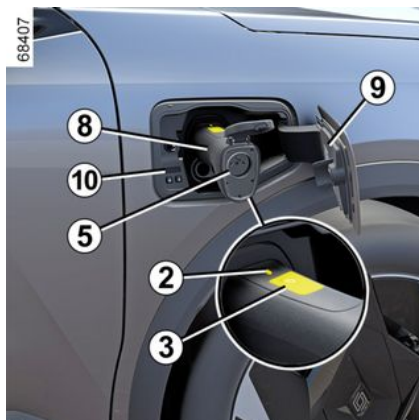

- pritisnite loputo vtičnice za polnjenje **9**, da jo odklenete;
- držite ročico priključka **8** in končnik **7** priključka priključite na vtičnico za polnjenje vozila **7**;
- preverite, ali je priključek V2L pravilno priključen tako, da nežno povlečete ročico **8**. Pred začetkom praznjenja se vključi ključavnica vtičnice. Priključek V2L se samodejno zaklene z vozilom. To preprečuje odklop priključka z vozila;
- električno napravo priključite v izhodno vtičnico na izmenični tok **5** priključka V2L;
- pritisnite stikalo priključka V2L **3** za vsaj tri sekunde, dokler ne zasveti zelena kontrolna lučka **2**. Vključena je funkcija V2L, kontrolna lučka na

vtičnici za polnjenje **10** utripa zeleno, električna naprava pa se napaja.

Opomba: ne vlecite ročice **8**, ko je priključek V2L zaklenjen na vozilo.



Pri uporabi se na instrumentni plošči prikažejo naslednje informacije:

- kontrolna lučka **11**, ki kaže, da je vozilo priključeno na priključek V2L;
- predvideni preostali čas **12**, preden je dosežen najnižji prag polnjenja baterije;
- nivo energije baterije **13**.

Opomba: napajalnik se samodejno izklopi, ko:

- se funkcija V2L ne uporablja približno eno uro (brez električnih naprav, priključenih na vtičnico za izmenični tok **5** priključka V2L ali brez porabe energije);
- je priključena električna naprava, ki presega največjo zmogljivost napajanja;
- stikalo konektorja V2L **3** je pritisnjeno vsaj tri sekunde;

- je dosežen najnižji prag polnjenja pogonske baterije, nastavljen na zaslону multimedijskega zaslona.

Ko je napajanje izklopljeno, se na instrumentni plošči prikaže sporočilo, ki vas opozarja na naslednje.

Odklopite konektor V2L.

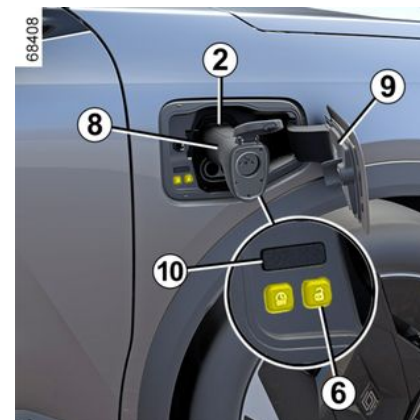

Če imate kartico ali so odpiralni elementi vozila odklenjeni:

- pritisnite gumb **6** , ki se nahaja poleg vtičnice za polnjenje, da ustavite praznjenje. Kontrolna lučka **2** ugasne, kontrolna lučka na polnilni vtičnici **10** ugasne in funkcija V2L je izključena;

ELEKTRIČNO VOZILO

- konektor V2L se samodejno zaklene z vozilom. To omogoča odklop priključka z vašega vozila;
- odklopite napravo in primate ročico **8** priključka V2L, da jo lahko **v približno 15 sekundah** odklopite z vozila. V nasprotnem primeru se vtičnica za polnjenje **7** samodejno znova zaklene;
- zaprite loputo vtičnice za napajanje **9** in jo pritisnite, da jo zaklenete;
- priključek V2L odložite na odlagalno mesto.



Ne vozite vozila, dokler je loputa za polnjenje **9** odprta. Ko je priključek V2L odklopljen z vozila, se prepričajte, da je loputa vtičnice za polnjenje **9** pravilno zaprta.

Nastavitve



Vrednost praga za najnižjo stopnjo napoljenosti pogonske baterije lahko nastavite na zaslonu multimedijskega sistema **14**.

Za dodatne informacije glejte navodila multimedijskega sistema.

Motnje delovanja

V primeru okvare delovanja se bo ugasnila kontrolna lučka **2** na priključku V2L in napajalnik V2L (praznjenje) se bo samodejno izklopil. Na instrumentni plošči se v opozorilo prikaže sporočilo.

V primeru notranje okvare funkcije V2L se bo na instrumentni plošči pri-

kazalo sporočilo »V2L praznjenje nemogoče V2L preveriti«: odklopite električno napravo in odklopite priključek V2L. Obrnite se na predstavnika servisne mreže za vaše vozilo.

V primeru okvare funkcije V2L naprave, priključene na vtičnico za izmenični tok priključka V2L, se na instrumentni plošči prikaže sporočilo »V2L praznjenje nemogoče Napaka povezane naprave«:

- odklopite električno napravo in priključek V2L;
- preverite, ali sta naprava in priključek V2L poškodovana in se prepričajte da napajalni vtič ni poškodovan ali korodiran;
- prepričajte se, da električna naprava ne presega največje moči, ki jo vozilo lahko dovaja.

Če težave ne morete odpraviti, se posvetujte s predstavnikom servisne mreže za vaše vozilo.

ELEKTRIČNO VOZILO

Nastavitev napajanja



Pri zaustavljenem vozilu in delujočem motorju v sistemu "Vozilo" 2 na

zaslonu multimedijskega sistema 1 pritisnite meni "Elektrika" 3, da programirate polnjenje in/ali udobje vozila.

Na zavihku "Programi" lahko:

- dodate nov program za polnjenje; ali
- dostopite do vnaprej shranjenih programov za polnjenje.

Za dodatne informacije glejte navodila multimedijskega sistema.



Zaradi varnosti vam svetujemo, da vse nastavitve opravite pri zaustavljenem vozilu.

Ko nastavitve potrdite, se na instrumentni plošči vklopi kontrolna lučka



Opomba: polnjenje se bo začelo, če je motor izklopljen, vozilo priključeno na vir napajanja in dostop odoben.



Če ste ravnokar sprejeli posodobitev sistema prek multimedijskega sistema, bo polnjenje pogonske baterije preloženo ali preklicano. Počakajte, da se posodobitev zaključi, preden polnilni kabel povežete z vozilom. Za dodatne informacije o posodobitvah sistema, glejte navodila za multimedijski sistem.

Polnjenje V2G (vozilo do mreže, Vehicle to Grid)

Glede na vozilo vam funkcija V2G (vozilo do mreže, Vehicle to Grid) pri zaustavljenem vozilu, ki je priključeno z napajalnim kablom vozila v omrežje, omogoča prerezporeditev energije, shranjene v akumulatorju vašega vozila, na vaš dom in v električno omrežje.

Imeti morate združljiv dvosmerni polnilni terminal za izmenični tok in se naročiti na storitev polnjenja V2G. Za dodatne informacije glejte navodila multimedijskega sistema.

ELEKTRIČNO VOZILO



Odklopite vozilo, preden izvajate kakršna koli dela ali spremembe na električni napeljavi.



Če želite nastaviti polnjenje V2G, glejte uporabniški priročnik za multimedijski sistem.

KARTICA

Splošno

2

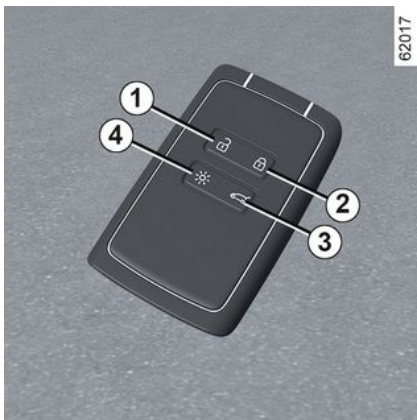

1. Odklepanje vrat in vrat prtljažnega prostora.
2. Zaklepanje vseh odpiralnih elementov.
3. Zaklepanje/odklepanje prtljažnika
4. Daljinski vklop osvetlitve.

Kartica omogoča:

- zaklepanje/odklepanje odpiralnih delov (vrat, vrata prtljažnega prostora) ter izvlek in uvlek ročajev prednjih vrat;
- odklepanje pokrova vtičnice za polnjenje → 20;

52 - Spoznajte svoje vozilo

- vklop osvetlitve vozila na daljavo;
- samodejno daljinsko zapiranje električnih stekel → 65;
- samodejno daljinsko odpiranje električnih stekel → 65.



Odvisno od vozila imate morda digitalni ključ, ki ponuja vse funkcije kartice. Če pa ste kartico pustili v vozilu in so bila vrata zaklenjena z digitalnim ključem, bodo vse funkcije kartice onemogočene. Za dodatne informacije glejte razdelek "Digitalni ključ" → 61.

Doseg

Poskrbite, da bo baterija vedno v dobrem stanju, ustreznega tipa in pravilno vstavljena. Njena življenjska doba je približno dve leti: zamenjati jo je treba, ko se prikaže sporočilo »Slaba baterija kartice« na instrumentni plošči → 59.

območje delovanja kartice

Spreminja se glede na okolico: zato bodite previdni pri rokovanju z daljinskim upravljalnikom, ker lahko z ne namernimi pritiski gumbov na kartici zaklenete ali odklenete vrata.

Opomba: če so vrata ali vrata prtljažnega prostora odprta ali niso pravilno zaprta, vozilo ne bo zaklenjeno. Ni zvočnega signala, ter utripanja varnostnih utripalk in bočnih smernikov.



Pri izpraznjeni bateriji je še vedno možno zaklepanje in odklepanje vozila, ter zagon motorja → 169 → 65 → 52.

Funkcija »daljinska osvetlitev«

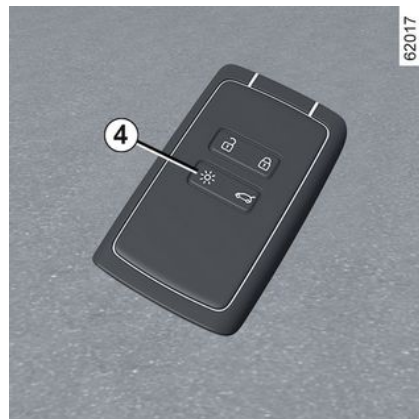

Ob pritisku gumba 4 se za približno 20 sekund vklopijo zasenčene luči in

KARTICA

zunanja osvetlitev vozila. To je lahko uporabno za prepoznavanje vozila na daljavo, ko je parkirano na parkirišču. Pritisnite gumb **4** in ga držite približno dve sekundi, da se vklopi zunanja osvetlitev in sproži zvok.

Opomba: ob ponovnem pritisku gumba **4** se osvetlitev izklopi.



Nasvet

Kartice ne izpostavljajte vročini, mrazu ali vlagi.

Kartice ne odlagajte na mesta, kjer bi se lahko zvila ali poškodovala, na primer, če se usedete s kartico v zadnjem žepu.



Zamenjava: potreba po dodatni kartici

Če ste kartico izgubili ali želite dodatno kartico, se obrnite na pooblaščenega predstavnika servisne mreže.

V primeru zamenjave kartice, je potrebno za ponovno vzpostavitev delovanja celotnega sistema pripeljati vozilo **z vsemi karticami** v pooblaščen servis za vaše vozilo.

Uporabljate lahko do štiri kartice na vozilo.

Motnje

Če so v bližini daljinskega upravljalnika naprave, ki delujejo na isti frekvenci, lahko v določenih primerih ovirajo njegovo delovanje.



Voznikova odgovornost med parkiranjem ali ob zaustavitvi vozila

Nikoli ne zapuščajte vozila, niti za kratek čas, če v njem ostane otrok, odrasla oseba ali žival, ki potrebuje pomoč drugih.

Slednji bi namreč lahko nehote zagnali motor, vključili razno opremo, kot je pomik stekel, ali zaklenili vrata ..., s čimer bi lahko ogrozili sebe in druge.

Nikoli ne pozabite, da lahko v vročem, oziroma sončnem vremenu temperatura v notranjosti vozila zelo hitro naraste.

SMRTNA NEVARNOST ALI NEVARNOST HUDIH POŠKODB.

KARTICA

Namestitev ročnega traku 7



Potisnite zadnji pokrov **5** navzdol, medtem ko pritisnete območje **A**.

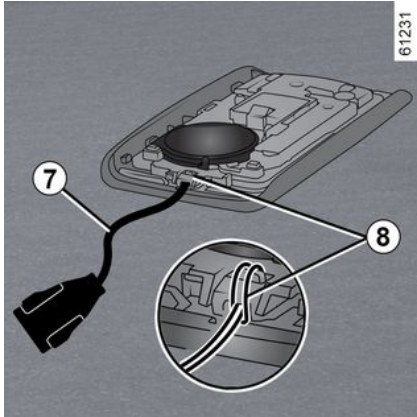

Vstavite ročni trak v komponento **8** in speljite konec traku skozi zaponko.

Trak namestite na odprtino **6** in zaprite pokrov.

Opomba: preverite, ali premer kabla traku **7** ustreza odprtini **6**.

Uporaba



Na voljo imate dva načina za zaklepanje/odklepanje vozila:

- v načinu za »prostoročno« upravljanje, ko se približujete in oddaljujete od vozila;
- uporabite kartico v načinu daljinskega upravljanja.



Kartice ne shranjujte nikjer, kjer bi lahko prišla v stik z drugo elektronsko opremo (z računalnikom, telefonom itn.), saj bi to lahko oviralo njeno delovanje.

Vklop/izklop načina za prostoročno upravljanje

Ovisno od vozila lahko deaktivirate/aktivirate odklepanje pri približevanju ter zaklepanje, ko se oddaljujete od vozila.

Prav tako lahko izključite/vključite zvočni signal, ki ga slišite ob zaklepanju, ko se oddaljujete od vozila ➔ **138**.



Nikoli ne puščajte kartice v vozilu.

KARTICA



Voznikova odgovornost med parkiranjem ali ob zaustavitvi vozila

Nikoli ne zapuščajte vozila, niti za kratek čas, če v njem ostane otrok, odrasla oseba ali žival, ki potrebuje pomoč drugih.

Slednji bi namreč lahko nehote zagnali motor, vključili razno opremo, kot je pomik stekel, ali zaklenili vrata ..., s čimer bi lahko ogrozili sebe in druge.

Nikoli ne pozabite, da lahko v vročem, oziroma sončnem vremenu temperatura v notranjosti vozila zelo hitro naraste.

SMRTNA NEVARNOST ALI NEVARNOST HUDIH POŠKODB.

»Prostoročno« odklepanje pri približevanju vozilu

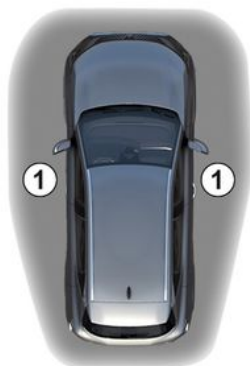

62369

Ko je kartica v območju zaznavanja vozila **1**, se to odklene.

Sprednji ročaji so razstavljeni, varnostne utripalke in bočni smerokazi **pa z enkratnim utripom** opozorijo, da so vrata odklenjena, odvisno od vozila pa se lahko zunanja ogledala tudi samodejno odprejo.

»Prostoročno« zaklepanje pri oddaljevanju od vozila



62370

Ko imate kartico pri sebi ter zaprta vrata in vrata prtljažnika, se odmaknete od vozila: samodejno se bo zaklenilo takoj, ko zapustite območje dostopa **1**. Sprednji ročaji so odprti, varnostne utripalke **dvakrat utripnejo, potem pa ostanejo vklopljene** približno štiri sekunde, zasliši se zvočni signal, ki vas opozori, da so se vrata zaklenila, odvisno od vozila pa se hkrati zloži tudi zunanja ogledala.

Opomba: razdalja, pri kateri se vrata zaklenejo, je odvisna od okolice.

2

KARTICA

2

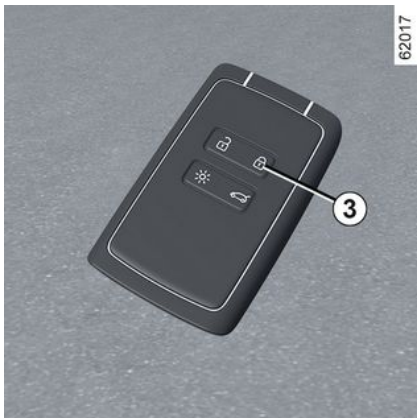

Če je kartica v območju zaznavanja **1** približno 15 minut, se zaklepanje na daljavo izklopi. Za zaklepanje vozila pritisnite gumb **3** na kartici.

Če je kartica v območju **2**, vozila ni mogoče več zakleniti na daljavo.

"Prostoročno" odklepanje z odpiranjem prtljažnika



S kartico v območju **1** in pri zaklenjenem vozilu enkrat pritisnite gumb **4**, da odklenete vse odpiralne dele vozila.

Sprednji ročajji so razstavljeni, bočni smerokazi in varnostne utripalke **za svetijo enkrat** kar pomeni, da so se vrata odklenila.

Posebnosti sistema za odklepanje

V določenih okoliščinah je odklepanje ob približevanju vozilu deaktivirano:

- če vozila niste uporabljali osem dni;
- če kartica ostane v bližini območja vozila **1** približno pet minut po tem, **ko je bilo vozilo zaklenjeno**;
- po več prehodih v bližini območja **1**, **ne da bi bila vrata odklenjena**.

Pritisnite gumb za odpiranje vrat prtljažnega prostora **4** ali uporabite kartico kot daljinski upravljalnik, da odklenete vozilo in ponovno vklopite »prostoročni način«.

Posebnosti pri "prostoročnem" zaklepanju

Po zaklepanju v prostoročnem načinu je treba počakati približno tri sekunde, preden lahko ponovno odklenete vozilo. V teh treh sekundah se lahko prepričate, ali je vozilo zaklenjeno, tako da potegnete kljuko na vratih.

Opomba: če so vrata ali vrata prtljažnega prostora odprta ali niso pravilno zaprta, vozilo ne bo zaklenjeno. Slišati je zvočni signal, vendar varnostne utripalke in bočni smerniki ne utripajo.

KARTICA

Uporaba kartice z daljinskim upravljalnikom

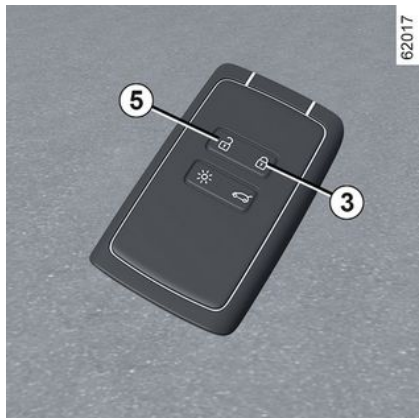

Odklepanje s kartico

Pritisnite gumb **5**.

Sprednji ročaji so razstavljeni, bočni smerokazi in varnostne utripalke **za-svetijo enkrat** kar pomeni, da so se vrata odklenila.



Pri delujočem motorju gumbi kartice ne delujejo.

Zaklepanje s kartico

Ko so vrata in vrata prtljažnega prostora zaprta, pritisnite gumb **3**: vozilo se zaklene.

Sprednji ročaji se zložijo, varnostne utripalke in bočni smerokazi **pa z dvakratnim utripom** opozorijo, da so se vrata zaklenila, odvisno od vozila pa se samodejno zložijo tudi zunanja ogledala.

Odvisno od vozila, z dvakratnim pritiskom gumba **3** zaklenete vozilo. Pritisnite in držite gumb **3** za zapiranje sprednjih in zadnjih stekel.

Opomba:

- največja razdalja, pri kateri se vozilo zaklene, je odvisna od okolice,
- če so odprta, oziroma slabo zaprta vrata prtljažnega prostora, ali katera koli druga vrata, se vozilo ne zaklene. Slišati je zvočni signal, vendar varnostne utripalke in bočni smerniki ne utripajo.



Če pri prižganem motorju kartica ni več v območju **2**, potem ko odprete in zaprete vrata, vas sporočilo "Kartica ni zaznana" opozori, da kartice ni več v vozilu. Tako se ne more zgoditi, da bi se odpeljali, potem ko ste odložili enega od potnikov, ki ima pri sebi kartico.

Opozorilo izgine, ko je kartica ponovno zaznana.

KARTICA

Odklepanje/zaklepanje samo prtljažnika

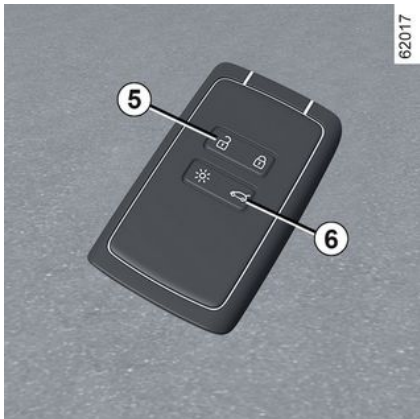

Če je vozilo opremljeno z ročnimi (nemotoriziranimi) prtljažnimi vrati, pritisnite gumb **6**, da odklenete/zaklenete samo prtljažni prostor.

Opomba: potem ko odklenete prtljažnik samo z gumbom **6**, morate za odklepanje drugih odpiralnih delov:

- pritisniti gumb **5**;
- ali
- se odmakniti od vozila, da aktivirate samodejno zaklepanje pri odmikanju od vozila. V tem primeru bo odklepanje ob približevanju vozilu spet delovalo.



Voznikova odgovornost med parkiranjem ali ob zaustavitvi vozila

Nikoli ne zapuščajte vozila, niti za kratek čas, če v njem ostane otrok, odrasla oseba ali žival, ki potrebuje pomoč drugih.

Slednji bi namreč lahko nehotе zagnali motor, vključili razno opremo, kot je pomik stekel, ali zaklenili vrata ..., s čimer bi lahko ogrozili sebe in druge.

Nikoli ne pozabite, da lahko v vročem, oziroma sončnem vremenu temperatura v notranjosti vozila zelo hitro naraste.

SMRTNA NEVARNOST ALI NEVARNOST HUDIH POŠKODB.

Odblokiranje napajalnega kabla

Pritisnite gumb **5**, da odklenete napajalni kabel vozila.

Dodatno zaklepanje

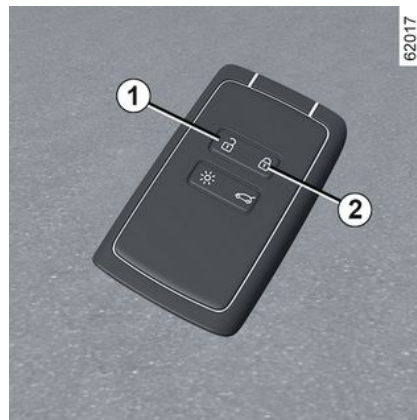

Funkcija dodatnega zaklepanja pri nekaterih vozilih omogoča zaklepanje odpiralnih delov, pri čemer vrat ni mogoče odpreti z notranjimi ročicami (denimo pri poskusu odpiranja vrat skozi razbito steklo).



Nikoli ne uporabite dodatnega zaklepanja, če ostane kdo v vozilu.

Vključitev dodatnega zaklepanja

Dvakrat zaporedoma pritisnite gumb **2**.

KARTICA

Zaklepanje je potrjeno z **dvema počasnima utripoma in tremi hitrimi utripi** varnostnih utripalk in smerokazov.

Ogledala na vratih se lahko, odvisno od vozila, ob zaklepanju vozila samodejno preklopijo navznoter ➔ 148.

Izklop dodatnega zaklepanja

Enkrat pritisnite gumb 7.

Odklepanje vrat je potrjeno z **enkratnim utripom** varnostnih utripalk.

Kartica za prostoročno upravljanje: baterija

Zamenjava baterije

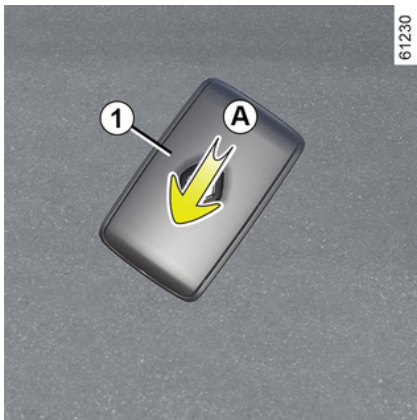

Če se na instrumentni plošči prikaže sporočilo "Slaba baterija kartice", zamenjajte baterijo kartice:

- potisnite zadnji pokrov 7 navzdol, medtem ko pritiskate območje A;
- odstranite pokrov baterije 2;
- odstranite baterijo, tako da pritisnete na eno stran in dvignite drugo;
- zamenjajte glede na smer in predlogo, prikazano na notranji strani pokrova.



Za ponovno nameščanje ravnajte v obratnem vrstnem redu, nato pa, ko ste poleg vozila, štirikrat pritisnite na enega od gumbov na kartici: ob naslednjem zagonu sporočilo izgine.

Prepričajte se, da je pokrovček pravilno zataknen.

Opomba: ob zamenjavi baterije se ne dotikajte tiskanega vezja ali kontaktov na kartici.



Baterije dobite pri pooblaščenem predstavniku servisne mreže za vaše vozilo. Trajajo približno dve leti. Pazite, da na bateriji ni sledov barve: nevarnost slabega električnega kontakta.



Če je potrebna zamenjava, bodite pozorni, da uporabite enak ali enakovreden tip baterij (posvetujte se s pooblaščenim predstavnikom servisne mreže).

KARTICA

2



Pri zamenjavi:

- prepričajte se, da so baterije pravilno nameščene.

Tveganje eksplozije.

- če se loputa ne zapre ustrezno, ne uporabljajte kartice in hranite izven dosega otrok.

Motnje delovanja

Tudi če je baterija prešibka za zagotovitev ustreznega delovanja, boste lahko še vedno zagnali vozilo in ga zaklenili/odklenili → 65.



61496



Rabljenih akumulatorjev ne odvrzite med običajne odpadke. Odnesite jih k pooblaščenemu prodajalcu ali se posvetujte z lokalnimi oblastmi za informacije o ustreznih obratih za recikliranje.



Previdnosti ukrepi povezani z baterijami:

- (nove ali rabljene) baterije hranite izven dosega otrok;
- pazite, da ne pogoltnete baterij;

Obstaja nevarnost kemičnih opeklin, ki so lahko smrtno nevarne.

- Če baterije pogoltnete ali vstavite v kateri koli del telesa, čim prej poiščite zdravniško pomoč.

DIGITALNI KLJUČ

splošno

Odvisno od države in naročnine lahko na svoj pametni telefon namestite digitalni ključ za svoje vozilo.

Digitalni ključ vsebuje pravice, potrebne za zaklepanje/odklepanje in zagon vašega vozila s pametnim telefonom. Tako vaš pametni telefon nadomesti vašo kartico.

Namestitev, upravljanje in prenos digitalnih ključev se izvajajo z aplikacijo proizvajalca.

Ko je aplikacija proizvajalca nameščena na vaš pametni telefon in je naročnina aktivirana, morate digitalni ključ aktivirati iz aplikacije proizvajalca.



Če morate svoje vozilo zapustiti nekomu drugemu, se prepričajte, da imate kartico vozila pri sebi, da zagotovite dostop do vozila (npr. pri posegu v vozilo, sestanka pri predstavniku pooblaščenega servisa mreže ali usposobljenem strokovnjaku itd.).



Varen dostop do digitalnega ključa na pametnem telefonu

Lastnik digitalnega ključa in določeni uporabniki so odgovorni za zaščito in varen dostop do digitalnega ključa na pametnem telefonu.

V pametni telefon namestite potrebna varnostna in zaščitna orodja (na primer zaščito zaslona z geslom).

Pogoji delovanja

Aktivirajte Bluetooth® na svojem pametnem telefonu in nato odprite aplikacijo proizvajalca za dostop do različnih funkcij digitalnih tipk.

Opomba: pametni telefon mora za uporabo digitalnega ključa biti dovolj napolnjen. V primeru nizke ravnine napolnjenosti se na instrumentni plošči prikaže sporočilo »Šibka telefonska baterija«.



Doseg delovanja digitalnega ključa bo odvisen od Bluetooth® povezave vašega pametnega telefona.

Izposoja digitalnega ključa

V aplikaciji proizvajalca odprite meni "Share Virtual Key" in izpolnite podatke za občasnega uporabnika. Po potrditvi bo uporabniku poslano potrditveno e-poštno sporočilo.



V primeru posoje vozila je lastnik digitalnega ključa odgovoren za določitev zaupanja vredne osebe kot drugega uporabnika vozila.

Da bi se izognili napakam pri prenosu digitalnega ključa občasnemu uporabniku (na primer: nedelovanje omrežja WIFI ali mobilnega omrežja itd.), ne pozabite predvideti postopka posojanja.

Pri tem se prepričajte, da:

– občasni uporabnik mora predhodno prenesti in namestiti proizvajalčevo aplikacijo;

DIGITALNI KLJUČ

- vaš pametni telefon in pametni telefon občasnega uporabnika sta med postopkom povezana z internetom (prek omrežja WIFI ali mobilnih omrežij);
- občasni uporabnikov digitalni ključ se aktivira, ko je postopek končan.

Preklic digitalnega ključa

Uporabnik lahko individualno prekliche digitalni ključ. Ko je digitalni ključ preklican, lahko uporabnik aktivira nov ključ.

Za več informacij si oglejte aplikacijo proizvajalca.

Vklop/izklop prek zaslona multimedijskega sistema

Možno je deaktivirati in ponovno aktivirati funkcijo "Digitalni ključ", tako da vozilo ne komunicira z nobenim digitalnim ključem. Glejte navodila za uporabo multimedijskega sistema.

Opomba: z izključitvijo funkcije se ne bodo izbrisali obstoječi digitalni ključi. To samo onemogoči njihovo delovanje z vozilom.

Zaklepanje/odklepanje vrat in prtljažnika, dodatno zaklepanje, daljinska osvetlitev

Ko vozilo prvič odklenete ali zažene te z novim digitalnim ključem ali novim pametnim telefonom, bo trajalo nekaj sekund, da vozilo prepozna digitalni ključ, nameščen v vašem pametnem telefonu.

V pametnem telefonu z aktiviranim Bluetooth® odprite aplikacijo proizvajalca in odkrijte različne funkcije, ki so na voljo za vaš digitalni ključ. So enaki tistim na vaši kartici.

Posebne funkcije, povezane z odklepanjem odpiralnih delov

V določenih okoliščinah (npr. po osmih dneh neuporabe vozila) vozila ni mogoče odkleniti z digitalnim ključem: pritisnite gumb za odpiranje prtljažnika in nato odklenite vozilo z digitalnim ključem.

Te funkcije so:

- zaklepanje/odklepanje vseh odpiralnih delov: glejte "Prostoročna kartica: uporaba" → 52;
- zaklepanje/odklepanje prtljažnika (odvisno od vozila): glejte "Kartica za prostorčno telefoniranje: uporaba" → 52;
- dodatno zaklepanje (odvisno od vozila): glejte "Kartica za prostorčno telefoniranje: zaklepanje" → 58;

- daljinska razsvetljava: glejte informacije o funkciji "daljinska razsvetljava" → 52;
- daljinsko oglaševanje hupe (omogoča identifikacijo vozila od daleč ali ko je na primer parkirano na natrpanem parkirišču);
- zagon/zaustavitev motorja: glejte "Zagon, zaustavitev motorja" → 169.

Zagon, zaustavitev motorja



Ob prvi uporabi in vsakič, ko uporabite nov pametni telefon, je potrebno vaš digitalni ključ kalibrirati z vašim vozilom.

To storite tako, da na svojem pametnem telefonu aktivirate Bluetooth®

DIGITALNI KLJUČ

in sledite postopku v aplikaciji proizvajalca.

Pri kalibraciji mora biti pametni telefon postavljen v območje za namestitev **1**.

Za zagon/ustavitev motorja sistem preveri, ali je pametni telefon prisoten v območju **1**, preden dovoli zagon motorja.

Za več informacij glejte razdelek "Zagon, zaustavitev motorja" ➔ **169**.

Pametni telefon mora ves čas potovanja ostati v vozilu.

Opomba:

Če ste posodili digitalni ključ, ga lahko izbrišete tako, da s pametnim telefonom izvedete postopek preklica, medtem ko je vstavljen v območju namestitve **1**.

V nasprotnem primeru zahteva za izbris ostane odprta in je potrjena šele, ko se motor zažene z drugim digitalnim ključem ali kartico.



Pametni telefon je treba postaviti n v območje za namestitev za zagon in zaustavitev motorja ter pri kalibraciji.



Če pametnega telefona ni več v potniškem prostoru, ko poskušate ugasniti motor, se na instrumentni plošči prikaže sporočilo: pritisnite in več kot dve sekundi držite gumb za zagon/ustavitev motorja **2**.

Če pametnega telefona ni več v potniškem prostoru, se prepričajte, da ga lahko vzamete, preden pritisnete in držite. Brez pametnega telefona ali kartice ne boste mogli znova zagnati vozila.

Posebne funkcije digitalnega ključa

– Da digitalni ključ ostane aktiven, mora biti zadevni pametni telefon povezan z internetom (prek WIFI ali

mobilnega omrežja) vsaj enkrat na 48 ur. V nasprotnem primeru povežite svoj pametni telefon z internetom za nekaj minut, da lahko digitalni ključ ponovno aktivirate.

– Če je bila kartica v vozilu in so bila vrata zaklenjena z digitalnim ključem, bodo vse funkcije kartice onemogočene. Funkcije kartice bodo ostale neaktivne, dokler se motor ponovno ne zažene.

V tem primeru boste morali za zagon motorja uporabiti digitalni ključ ali kartico, ki ni tista, ki je ostala v vozilu.



Ko motor zaženete ali ugasnete, mora biti pametni telefon vedno dovolj napolnjen, da lahko uporabljate digitalni ključ.

VRATA IN ODPIRALNI DELI

Odpiranje in zapiranje vrat

2 Odpiranje z zunanje strani

Sprednja vrata in zadnja vrata

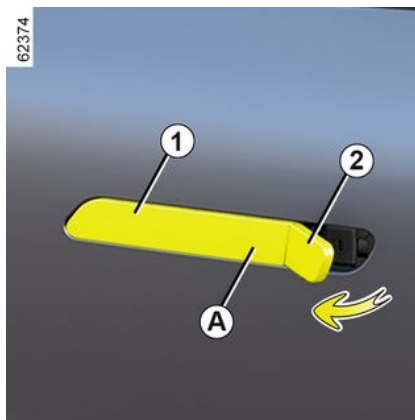
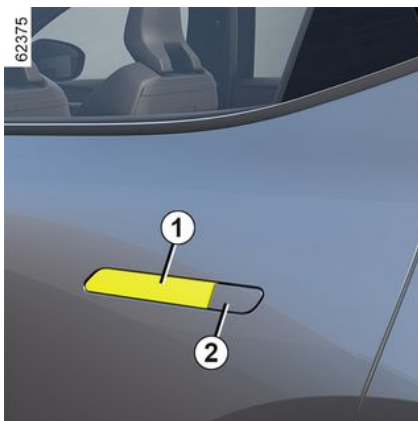

Sprednja in zadnja vrata so opremljena z ročaji, ki se samodejno odprejo in zaprejo glede na stanje vozila:

- kadar je vozilo odklenjeno, se ročaji izvlečejo, da se omogoči dostop do vozila;
- kadar je vozilo zaklenjeno, se ročaji uvlečejo;
- nad 5 km/h se ročaji zaprejo;
- pri vzratni vožnji se ročaji zaprejo.

Ko so ročaji aktivirani, se po približno treh minutah samodejno zaprejo, če se na odpiralnih elementih ne izvede nobeno dejanje.

Ročaj se lahko odpre ročno ali s pomočjo elektrike. Če želite to narediti, premaknite pokrov ključavnice **2** in

primite za konec **A** ročaja **1** s prstom.



Iz varnostnih razlogov vrata odpirajte/zapirajte samo, ko vozilo stoji.

Odpiranje iz notranjosti



Povlecite kljuko **3**.

Iz notranjosti vozila je mogoče sprednje zunanje ročaje odpreti:

- z odpiranjem vrat;
- s pritiskom na gumb centralnega zaklepanja enkrat, ko je vozilo zaklenjeno, ali dvakrat, ko je odklenjeno.

VRATA IN ODPIRALNI DELI

Med vožnjo se ročaji samodejno uvlečejo:

- takoj, ko vozilo prekorači hitrost pribl. 5 km/h;
- pri vzvratni vožnji.

Opozorilni zvočni signal za neugasnjene luči

Ob odpiranju voznikovih vrat je slišen zvočni signal, ki vas opozori, da so luči še vedno vklopljene.

Opozorilnik za odprta vrata ali prtljažni prostor

Pri zaustavljenem vozilu se na instrumentni plošči prikaže opozorilna lučka

ka  skupaj z opozorilno lučko, ki opozarja, da je eden od odpiralnih delov (vrata, prtljažnik) odprt ali slabo zaprt.

Ko vozilo doseže hitrost približno 20 km/h in so vrata prtljažnega prostora odprta ali slabo zaprta, na to opozori opozorilna lučka, hkrati pa se prikaže sporočilo "Prtljažnik odprt" ali "Vrata odprta" in oglasi se zvočni signal, ki traja približno 40 sekund, dokler ne zaprete vrat ali prtljažnega prostora.

Posebnost

Po zaustavitvi motorja luči in dodatna oprema (avtoradio ...) še naprej

delujejo do odpiranja voznikovih vrat.

Varnost otroka



Če premaknete vzvod **4** navzdol, lahko zadnja vrata odprete samo z zunanje strani. Iz notranjosti se preprečajte, da vrat dejansko ni mogoče odpreti.



Voznikova odgovornost med parkiranjem ali ob zaustavitvi vozila

Nikoli ne zapuščajte vozila, niti za kratek čas, če v njem ostane otrok, odrasla oseba ali žival, ki potrebuje pomoč drugih.

Slednji bi namreč lahko nehote zagnali motor, vključili razno opremo, kot je pomik stekel, ali zaklenili vrata, s čimer bi lahko ogrozili sebe in druge.

Nikoli ne pozabite, da lahko v vročem, oziroma sončnem vremenu temperatura v notranjosti vozila zelo hitro naraste.

SMRTNA NEVARNOST ALI NEVARNOST HUJŠIH POŠKODB.

Zaklepanje in odklepanje odpiralnih delov in vrat

Če kartica ne deluje:

V nekaterih primerih kartica morda ne bo delovala:

- pri iztrošeni bateriji kartice RE-NAULT, izpraznjenem akumulatorju itd.;

VRATA IN ODPIRALNI DELI

- uporaba elektronskih naprav v bližini daljinskega upravljalnika (npr. mobilni telefon);
- če je vozilo v območju močnega elektromagnetnega sevanja;
- vozilo zaklenjeno z digitalnim ključem → 61.

V tem primeru lahko:

- uporabiti ključ, ki je vgrajen v kartico;
- za ročno zaklepanje vsakih posameznih vrat;
- za uporabo notranjega stikala za zaklepanje/odklepanje odpiralnih delov;
- za uporabo digitalnega ključa → 61, odvisno od vozila.

Ključ, vgrajen v kartico

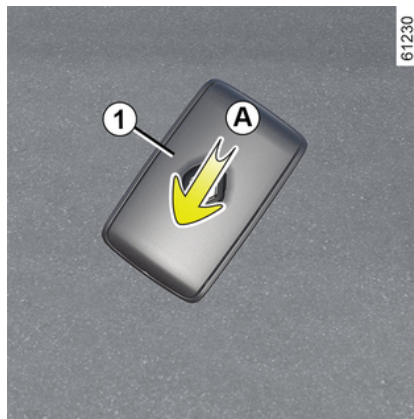

Ključ **2**, vgrajen v kartico, je namenjen zaklepanju ali odklepanju prednjih levih vrat, ko kartica ne deluje.

Dostop do ključa 2

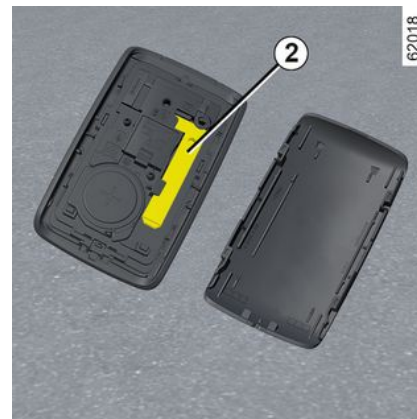

Potisnite zadnji pokrov **1** navzdol, medtem ko pritiskate območje **A**.

VRATA IN ODPIRALNI DELI

S ključem, ki je vgrajen v kartico

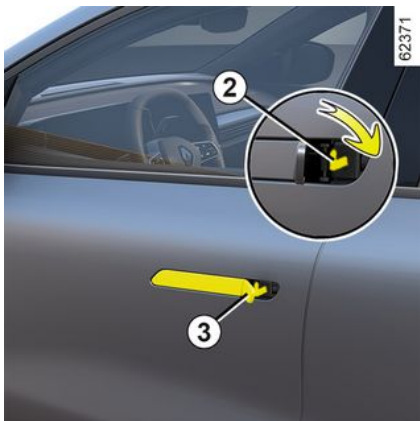

Premaknite pokrov ključavnice **3** s pritiskom na levi del in vstavite ključ **2** v ključavnico, da zaklenete ali odklenete voznikova vrata.

Ročno zaklepanje vrat



Pri odprtih vratih zasukajte vijak **4** (s konico ključa) in zaprite vrata.

To pomeni, da so vrata zaklenjena z zunanje strani.

Odprete jih lahko le iz notranjosti vozila ali s ključavnico na prednjih levih vratih.

Gumb za zaklepanje/odklepanje vrat iz notranjosti



Stikalo **5** hkrati upravlja vrata in vrata prtljažnika.

Če je kateri od odpiralnih delov na vozilu (vrata ali prtljažnik) odprt ali slabo zaprt, pride do hitrega zaklepanja/odklepanja vrat in pokrovov.

Pri prevozu tovora z odprtimi prtljažnimi vrati lahko vseeno zaklenete ostala vrata: **pri izključenem kontaktu**, pritisnite stikalo **5** in ga zadržite za več kot pet sekund, da se zaklenejo vsi ostali odpiralni deli.

2

VRATA IN ODPIRALNI DELI

Kontrolna lučka stanja vrat in pokrovov

Pri vključenem kontaktu vas opozorilna lučka stikala **5** opozori na stanje odpiralnih delov:

- ko je opozorilna lučka prižgana, so vrata in vrata prtljažnika zaklenjena;
- kadar so vrata in pokrovi odklenjeni, kontrolna lučka ne sveti.

Če je kontakt izklopljen, pri zaklepanju vrat opozorilna lučka ostane nekaj časa vklopljena in se nato izklopi.



Po zaklepanju/odklepanju vozila z gumbi na kartici; funkciji zaklepanja na daljavo in "prostoročnega" odklepanja nista aktivni. Za ponovni vklop načina delovanja "s prostoročnim upravljanjem" ponovno zaženite vozilo.

Zaklepanje vrat brez kartice

Na primer pri izpraznjeni bateriji ali začasnemu nedelovanju kartice itd.

Pri izklopljenem kontaktu in odprtih enih od (prtljažnih ali bočnih) vrat, pritisnite in držite stikalo **5** pritisnjeno več kot pet sekund.

Ob zapiranju vrat se zaklenejo vsa vrata in pokrovi.

Opomba: odklepanje vozila z zunanje strani je mogoče le s kartico, ki je v območju zaznavanja kartice, ali s ključem, ki je vgrajen v kartico.



Nikoli ne puščajte kartice v vozilu.



Voznikova odgovornost

Če se odločite za vožnjo z zaklenjenimi vrati, se morate zavedati, da bodo imeli reševalci v primeru nesreče otežen dostop v notranjost vozila.

Samodejno zaklepanje vrat med vožnjo

Način delovanja



Po zagonu motorja sistem samodejno zaklene vrata, ko dosežete hitrost približno 10 km/h.

Vrata se odklenejo:

- s pritiskom stikala za odklepanje vrat **7**;
- pri zaustavitvi z odprtjem prednjih vrat iz notranjosti vozila.

Opomba: če odprete/zaprete vrata, se ta ponovno samodejno zaklenejo, ko vozilo doseže hitrost približno 10 km/h.

VRATA IN ODPIRALNI DELI

Vklop/izklop funkcije

Za vklop: ko vozilo miruje in motor deluje, pritisnite stikalo **1** in ga držite vsaj pet sekund, dokler ne zaslišite zvočnega signala.

Za izklop: ko vozilo miruje in motor deluje, pritisnite stikalo **1** in ga držite vsaj pet sekund, dokler ne zaslišite dveh zvočnih signalov.

Funkcijo lahko vklopite in izklopite tudi prek zaslona multimedijskega sistema → **138** (odvisno od vozila).

Motnje delovanja

Če zaznate motnje v delovanju sistema (centralno zaklepanje ne deluje, lučka na stikalu **1** se ob zaklepanju vrat in prtljažnika ne vklopi itd.), preverite, ali je bilo centralno zaklepanje pomotoma izklopljeno in ali so vsi odpiralni deli dobro zaprti. Če so vrata pravilno zaprta, se obrnite na predstavnika servisne mreže za vaše vozilo.



Voznikova odgovornost
Če se odločite za vožnjo z zaklenjenimi vrati, se morate zavedati, da bodo imeli reševalci v primeru nesreče otežen dostop v notranjost vozila.

PRTLJAŽNIK

Odpiranje



Pritisnite gumb **1** in dvignite vrata prtljažnika.

Zapiranje

Spustite prtljažna vrata, pri čemer si pri nekaterih izvedenkah vozila najprej pomagajte z ročico na notranji strani.



Nikoli ne uporabljajte opornikov za zapiranje vrat prtljažnika.

Ročno odpiranje iz notranjosti



Če prtljažnika ne morete odkleniti, ga lahko ročno odklenete iz notranjosti:

VRATA IN ODPIRALNI DELI

- do prtljažnika pridete tako, da zložite naslonjalo(i) zadnje sedežne klopi;
- vstavite ploski izvijač ali podobno v ročico za odpiranje v sili **2** in ga potisnite v levo, kot je prikazano na risbi;
- potisnite vrata prtljažnika, da se odprejo.



Pritrjevanje kakršnih koli nosilnih elementov (nosilec za kolo, kovček za prtljago itd.) na prtljažna vrata je prepovedano. Če želite na vozilo namestiti prtljažnik (nosilno napravo), se obrnite na predstavnika pooblaščenih servisnih mrež.

Dvižna prtljažna vrata na motorni pogon

Pogoji uporabe

- Zaustavite vozilo.
- Če bi led ali sneg lahko ovirala odpiranje dvižnih prtljažnih vrat, ju obvezno odstranite, da sprostite prtljažna vrata.
- Če se je akumulator spraznil ali je bil zamenjan, je treba zapreti dvižna

prtljažna vrata (ročno, če je treba), da njihov motor spet začne delovati.



Voznikova odgovornost med parkiranjem ali ob zaustavitvi vozila

Nikoli ne puščajte svojega vozila z otrokom, odraslo osebo, ki potrebuje pomoč drugih, ali hišnim ljubljencem v ali za zadnjimi vrati prtljažnika, niti za kratek čas.

Lahko bi namreč nehote zagnali motor, vključili razno opremo, kot je pomik stekel, motorizirana prtljažna vrata ali zaklenili vrata, s čimer bi lahko ogrozili sebe in druge.

SMRTNA NEVARNOST ALI NEVARNOST HUJŠIH POŠKODB.



Prepovedano je pritrditi kakršno koli nosilno napravo (nosilec za kolesa, tovorni zaboj itn.), ki je naslonjena na vrata prtljažnika.

Če želite na vozilo namestiti prtljažnik (nosilno napravo), se obrnite na predstavnika pooblaščenih servisnih mrež.

Odpiranje/zapiranje

Odpiranje ali zapiranje samodejnih prtljažnih vrat opozarjajo **trije zvočni signali**.



Da ne bi prišlo do poškodb, se pri odpiranju/zapiranju prtljažnih vrat prepričajte, da ni nikogar v bližini gibljivih delov.
Obstaja nevarnost poškodb.

Odvisno od opreme, se prtljažna vrata odklepajo in zaklepajo skupaj z vrati vozila.

Za upravljanje prtljažnih vrat sta na voljo dva načina:

VRATA IN ODPIRALNI DELI

- uporaba kartice kot daljinskega upravljalnika;
- uporaba kontrolnikov na odbijaču in prtljažnih vratih;
- s stikalom na armaturni plošči.



Iz varnostnih razlogov vrata odpirajte/zapirajte samo, ko vozilo stoji.

Obstaja nevarnost poškodb.



Da preprečite poškodbe sistema prtljažnih vrat, jih med odpiranjem ali zapiranjem ne potiskajte na silo, dokler se premikajo.

s kartico za daljinsko upravljanje



Pri izklopljenem motorju pritisnite in zadržite stikalo **1** na kartici, ko ste v bližini prtljažnika.

Z zunanjim stikalom za odpiranje dvižnih prtljažnih vrat



Pritisnite stikalo **2**.

2

VRATA IN ODPIRALNI DELI

Z notranjim stikalom za zapiranje dvižnih prtljažnih vrat

2



Pritisnite stikalo **3**.

Uporaba stikala na armaturni plošči



Če želite odpreti vrata prtljažnika, pritisnite in pridržite stikalo **4**, dokler ne zaslišite signala, nato pa stikalo takoj spustite.

Opomba: če stikala ne spustite zadosti hitro (v približno eni sekundi) po zvočnem signalu, se vrata prtljažnika ne bodo odprla. V tem primeru ponovite zaporedje.

Če želite zapreti vrata prtljažnika, pritisnite in pridržite stikalo **4**, dokler se vrata prtljažnika popolnoma ne zaprejo. Med delovanjem se sliši pisk.

Opomba: če stikalo **4** spustite, preden so vrata prtljažnika popolnoma

zaprta, se postopek zapiranja prekine.

Zaustavitev premikanja dvižnih prtljažnih vrat

Premikanje motoriziranih vrat prtljažnika lahko kadar koli ustavite s kratkim pritiskom na enega od kontrolnikov za odpiranje/zapiranje.

Če so prtljažna vrata ustavljena v vmesnem položaju, se bodo ob naslednjem pritisku premaknila v obratni smeri, v kateri ste jih ustavili.

Ročni način

Po zaustavitvi dvižnih prtljažnih vrat jih lahko po želji premikate ročno.

Na samodejno manevriranje lahko kadar koli preklopite s pritiskom na eno od stikal.

Zaznavanje ovire

Če prtljažna vrata med manevriranjem zaznajo oviro, se ustavijo. Nato se bo sprostil po majhnem premikanju v nasprotni smeri od ovire, preden se bo popolnoma ustavil.

Pritisnite stikalo za odpiranje/zapiranje dvižnih prtljažnih vrat, da nadaljujete z delovanjem prtljažnih vrat.



Zaznava ovire služi kot pomoč pri odpiranju in zapiranju prtljažnih vrat, v nobenem primeru ne more nadomestiti voznikove pazljivosti in odgovornosti.

Pri odpiranju/zapiranju prtljažnih vrat:

- preverite, da ni nikogar v bližini gibljivih delov;
- majhni predmeti morda ne bodo zaznani. Prepričajte se, da noben del telesa (roke, dlani, prsti itd.) ni blizu premikajočih se delov prtljažnih vrat.

Zaznavanje ovir se na koncu gibanja izklopi, preden se vrata prtljažnika povsem zaprejo. V primeru zatika ustavite gibanje tako, da na kratko pritisnete enega od kontrolnikov za odpiranje/zapiranje.

Obstaja nevarnost resnih poškodb.

Omejitev odpiralnega kota pri dvizžnih prtljažnih vratih

Nastavite lahko največjo višino odpiranja prtljažnih vrat. Vedno se ustavijo v izbranem položaju:

- odprite dvizžna prtljažna vrata do vmesnega položaja;
- ročno pomaknite dvizžna prtljažna vrata do izbranega položaja;
- pritisnite stikalo motoriziranih prtljažnih vrat **3** in ga držite več kot tri sekunde, da shranite položaj.

Dva piska vas bosta obvestila, da je nastavitev uspešno shranjena.

Varnostna priporočila za uporabo

- Pred odpiranjem/zapiranjem dvizžnih prtljažnih vrat preverite, ali imate okrog vozila dovolj prostora zanje.
- Omejite večkratno ročno zaustavljanje med samodejnim premikanjem dvizžnih prtljažnih vrat (nevarnost poškodbe sistema dvizžnih prtljažnih vrat).

Motnje delovanja

Če samodejna vrata prtljažnika neprekinjeno upravljate približno eno minuto (niz odpiranj in zapiranj), se zaklenejo, da se prepreči pregrevanje. Sistem začne ponovno delovati po približno eni minuti.

Dvizžna prtljažna vrata ne delujejo, če je akumulator slabo napolnjen. V tem primeru naj motor vozila med uporabo dvizžnih prtljažnih vrat s pogonskim motorjem teče.

Opomba: v zelo hladnih vremenskih razmerah se lahko zgodi, da samodejno odpiranje ne deluje, če so tesnila vrat prtljažnega prostora zamrznjena.

PREPOZNAVANJE OBRAZA

2



Ko shranite svoj profil v multimedij-skem sistemu, si lahko ob vstopu v vozilo priključete voznikove uporabniške nastavitve (položaj za vožnjo itd.) s kamero **A**.

Za več informacij o shranjevanju profila s prepoznavanjem obraza glejte priročnik za uporabo multimedijskega sistema.

Opomba: istega obraza ni mogoče registrirati v več profilih.

Sistem se vključi, ko so voznikova vrata zaprta. Takoj, ko zazna shranjen profil, povezan s prepoznavanjem obraza, se aktivirajo predhodno konfigurirane nastavitve (položaj za vožnjo, telefonska povezava, koledar itd.).

Če želite posodobiti ali ustvariti profil, počakajte približno 30 sekund po zapiranju vrat, da multimedijски sistem upošteva dejanje.

Če kamera ne prepozna slike obraza (zaradi delno zakritega obraza, nezadostne osvetlitve, očal, odsevnih oblačil itd.), sistem predlaga zadnji uporabljeni profil.

Opomba: kamera ne sme biti prekri-ta (z umazanijo, blatom, snegom itd.).



Ko priključete položaj (pomnjenje, spreminjanje profila), se prepričajte, da ni nihče blizu gibljivih delov (zlasti na zadnjih sedežih).

Iz varnostnih razlogov vam svetujemo, da vse te nastavitve opravite pri zaustavljenem vozilu.

SPREDNJA SEDEŽA

Vzglavniki na prednjih sedežih

Odstranitev vzglavnika

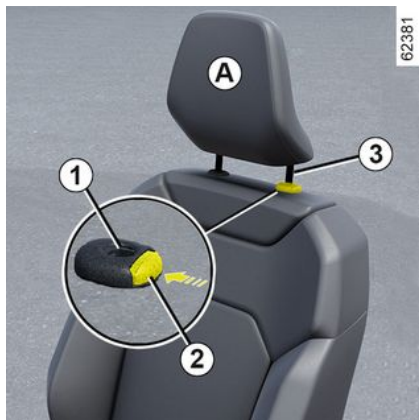

Povlecite vzglavnik navzgor do zelene višine. Preverite, ali je dobro zaprt.

Pomik vzglavnika navzdol

Pritisnite gumb **2** in potisnite vzglavnik navzdol do zelene višine. Preverite ali je pokrov motorja pravilno zaskočen.

Odstranitev vzglavnika

Dvignite ga v najvišji položaj (nagnite naslonjalo sedeža nazaj). Pritisni-

te na gumb **2** in potegnite vzglavnik navzgor, dokler ga ne izvlečete.

Ponovna namestitev vzglavnika

Drogova vzglavnika morata biti čista **3**.

Vstavite drogova vzglavnika v vodili **1** (nagnite naslonjalo sedeža nazaj). Vzglavnik potisnite navzdol, da se zagodi in nato pritisnite gumb **2** za nastavitev zelene višine. Preverite, ali so vsi drogovci **3** na sedežnem naslonjalu pravilno zaskočeni.

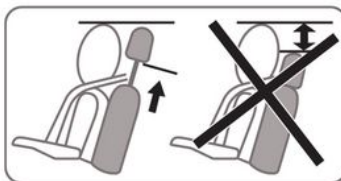

Vzglavniki so pomemben element zagotavljanja varnosti, zato naj bodo vedno nameščeni in pravilno nastavljeni: zgornji rob vzglavnika mora biti čim bližje temenu. Razdalja med glavo in vzglavnikom **A** mora biti čim krajša.

Sprednji sedeži z ročnim upravljanjem

Pomik sedeža naprej ali nazaj



SPREDNJA SEDEŽA

Dvignite ročico **1**, da jo odklenete. V zelenem položaju spustite ročico in se prepričajte, da se je mehanizem pravilno zaskočil.

Nastavitev ledvenega dela naslonjala voznikovega sedeža

(odvisno od vozila)

Potisnite stikalo naprej ali nazaj **2**, da prilagodite ledveni del.

Nastavitev višine sedišča sedeža

Potisnite vzvod **3** navzgor ali navzdol tolikokrat, kolikor je potrebno, da nastavite ustrezno višino sedišča.

Nastavitev nagiba naslonjala sedeža

Dvignite ročaj **4**, kolikor je le mogoče in naslon sedeža nagnite v zeleni položaj. V zelenem položaju spustite ročico in se prepričajte, da se je mehanizem pravilno zaskočil.



Po prilagoditvah, vedno preverite, ali so naslonjala sedežev dobro zapeta v svojih pritrdi-

ščih.



Iz varnostnih razlogov vam svetujemo, da vse te nastavitve opravite, ko vozilo stoji.

Da ne bi zmanjšali učinkovitosti delovanja varnostnih pasov, vam svetujemo, da naslonjal sedežev ne nagibate preveč nazaj.

Na podu pred voznikovim sedežem ne sme biti nobenih predmetov, ker lahko v primeru sunkovitega zaviranja zdrsnejo pod pedale in onemogočijo njihovo uporabo!

Ogrevani sedeži



Odvisno od vozila lahko pri vključnem kontaktu ogreva sedeže aktivirate prek multimedijskega zaslona **5**:

- ko na zelenem sedežu prvič pritisnete piktogram , aktivirate najvišjo stopnjo sistema gretja. Osvetljene so tri opozorilne lučke, ki so vgrajene v stikalo;
- z drugim pritiskom zmanjšate stopnjo gretja na srednjo vrednost. Osvetljeni sta dve opozorilni lučki, ki sta vgrajeni v stikalo;

SPREDNJA SEDEŽA



- s tretjim pritiskom zmanjšate stopnjo gretja na najnižjo. Osvetljena je ena opozorilna lučka, ki je vgrajena v stikalo;
- četrti pritisk izklopi ogrevanje.

Da bi preprečili nepotrebno porabo energije, lahko ogrevan sovoznikov sedež samodejno izklopite, če ni za seden.

Funkcija "Priljubljeni"

Odvisno od vozila, lahko s pritiskom na upravljalnik volana **6** v skladu s shranjenimi predhodno določenimi nastavitvami uporabe vklopite ogrevanje sedežev.

Za več informacij o programiranju te funkcije glejte navodila za multimedijski sistem.

Sprednji sedeži z električnim upravljanjem



Odvisno od vozila je lahko voznikov sprednji sedež različno opremljen.

Pritisnite stikalo **1** za dostop do menija »Sedeži« na zaslonu multimedijskega sistema.

Nastavitev naslonjala

Za nastavitev naklona naslonjala potisnite zgornji del stikala **2** naprej ali nazaj.

Nastavitev ledvenega dela naslonjala voznikovega sedeža

Stikalo **3** premaknite naprej, nazaj, navzgor ali navzdol.

Nastavitev sedišča



Pomik sedeža naprej ali nazaj

Potisnite stikalo **4** naprej ali nazaj.

Nastavitev višine sedišča sedeža

Zadnji del stikala **4** premaknite naprej, nazaj, navzgor ali navzdol.

2

SPREDNJA SEDEŽA

2



Iz varnostnih razlogov vam svetujemo, da vse te nastavitve opravite, ko vozilo stoji.

Da ne bi zmanjšali učinkovitosti delovanja varnostnih pasov, vam svetujemo, da naslonjal sedežev ne nagibate preveč nazaj.

Na podu pred voznikovim sedežem ne sme biti nobenih predmetov, ker lahko v primeru sunkovitega zaviranja zdrsnejo pod pedale in onemogočijo njihovo uporabo!

Ogrevani sedeži



Odvisno od vozila lahko pri vključenem kontaktu ogrevane sedeže aktivirate prek multimedijskega zaslona **5**:

– ko na zelenem sedežu prvič pritisnete piktogram , aktivirate

najvišjo stopnjo sistema gretja. Osvetljene so tri opozorilne lučke, ki so vgrajene v stikalo;

– z drugim pritiskom zmanjšate stopnjo gretja na srednjo vrednost. Osvetljeni sta dve opozorilni lučki, ki sta vgrajeni v stikalo;



– s tretjim pritiskom zmanjšate stopnjo gretja na najnižjo. Osvetljena je ena opozorilna lučka, ki je vgrajena v stikalo;

– četrti pritisk izklopi ogrevanje.

Da bi preprečili nepotrebno porabo energije, lahko ogrevan sovoznikov sedež samodejno izklopite, če ni zaseden.

Funkcija "Priljubljeni"

Odvisno od vozila, lahko s pritiskom na upravljalnik volana **6** v skladu s shranjenimi predhodno določenimi nastavitvami uporabe vklopite ogrevanje sedežev.

SPREDNJA SEDEŽA

Za več informacij o programiranju te funkcije glejte navodila za multimedijni sistem.

Sprednji sedeži: funkcije



Na večfunkcijskem zaslonu lahko glede na vozilo dostopate do številnih funkcij za sedeže.

Pri opremljenih vozilih lahko s stikalom **A** neposredno odprete meni "Sedeži" na zaslonu multimedijskega sistema.



Funkcija "Ledveni del aktiviran"

(odvisno od vozila)

Funkcijo "Ledveni del aktiviran" lahko vklopite na voznikovem sedežu ali, odvisno od vozila, na sovoznikovem sedežu.

Pri vklopljenem kontaktu na zaslonu multimedijskega sistema izberite sistem "Vozilo" **1**, "Sedeži", nato pa "Ledveni del aktiviran".

Pomikajte se po meniju "Voznik" ali "Potnik", da:

- izberete vrsto zaporedja ("Nizko", "Razširjeno", "Izmenično");
- nastavite jakost;
- vklopite/izklopite masažni sedež.

Pritisnite in pridržite stikalo **A** sedeža, na katerem želite aktivirati funkcijo "Vklapljen ledveni del" glede na definirane parametre.

Nastavitve

Za informacije o dostopu do nastavitvev glejte navodila za multimedijsko opremo.

Lahko vključite ali izključite naslednje elemente:

- preprost dostop voznika/sovoznika;
- vizualne informacije o tekočih premikih.

Opomba: če je uporabniški profil "Gost", funkcije samodejnega prilagajanja ne bodo na voljo.

Samodejna nastavitve položaja sedeža

Ko je funkcija vklopljena:

- se voznikov sedež pri mirujočem vozilu:
 - pomakne nazaj, ko odprete vrata (če je motor ugasnjen) ali ugasnete motor (če so vrata odprta);
 - pomakne naprej, ko zaženete motor (če so vrata zaprta) ali ko zaprete vrata (če motor deluje);

SPREDNJA SEDEŽA

– sovoznikov sedež pomakne nazaj, ko odprete vrata, in pomakne naprej, ko vrata zaprete.

Sedeži se premikajo samodejno. Pomakanje lahko prekinete s pritiskom na enega od gumbov za nastavitev sedeža **3**, **4** in **5**.



Pred namestitvijo otroškega sedeža na sovoznikov sedež in/ali zadnje sedeže izklopite funkcijo "Samodejna nastavitve položaja sedeža".

Obstaja nevarnost poškodb.

Položaj



61943

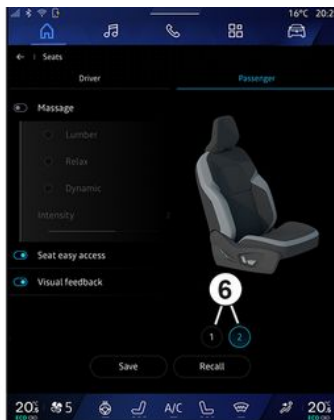

62479

položaj voznikovega sedeža in/ali zunanjih ogledal za vožnjo lahko shranite.

Položaj za vožnjo vključuje nastavitve sedišča in naslonjala sedeža ter zunanjih vzvratnih ogledal.

V multimedijem sistemu lahko s pritiski na gumb **3**, **4** in **5** (→ 77) shranite položaj za vožnjo ter ga odprete:

- s spremembo uporabniškega profila;
- s pritiskom na gumb "Priklic" za voznikov sedež;
- s pritiskom na gumb **6** za sovoznikov sedež.

Shranjevanje položaja za vožnjo

- Voznikov sedež lahko nastavite z gumbi **3**, **4** in **5** → 77;
- nastavite zunanji ogledali → 148.

Za informacije o dostopu do shranjenega položaja vožnje glejte navodila za multimedijско opremo.

Shranijo se položaja zunanjih vzvratnih ogledal za vožnjo naprej in vzvratno vožnjo ter položaj voznikovega sedeža.

SPREDNJA SEDEŽA

Priključitev nastavitve položaja za vožnjo

Za več informacij o shranjevanju položaja voznikovega sedeža glejte navodila za multimedijsko opremo.

Opomnik za shranjen položaj vožnje lahko prekinete s pritiskom na enega od gumbov za nastavitve sedeža **3**, **4** in **5**.

« Pozicija Relax »

Ko vozilo miruje, lahko voznikov sedež premaknete in nagnete nazaj v sproščen položaj: pritisnite "Aktivirajte" **2**.

Nadaljnje premikanje lahko prekinete s pritiskom na enega od gumbov za nastavitve sedeža **3**, **4** in **5** ali prek zaslona multimedijskega sistema tako, da pritisnete "Vrni se v položaj za vožnjo".

Opomba: med polnjenjem vozila se na zaslonu multimedijskega sistema samodejno prikaže sporočilo, ki vas vpraša, ali želite aktivirati položaj. Med aktiviranjem lahko dostopite do nastavitve "Pozicija Relax";

Za dodatne informacije o "Pozicija Relax" glejte navodila za multimedijski sistem.



Preden uporabite "Pozicija Relax" ali priključite položaj za vožnjo (shranjeni položaj, sprememba profila), se pripravite, da ni nikogar v bližini premikajočih se delov (zlasti na zadnjih sedežih).

Obstaja nevarnost poškodb.

ZADNJI SEDEŽI

Vzglavniki na zadnjih sedežih

2

Odstranitev vzglavnika



Odstranitev vzglavnika 2

Sedežno klop nagnite naprej, nato pa pritisnite gumb **1** in odstranite vzglavnik **2**.

Ponovna namestitev vzglavnika 2

Sedežno klop nagnite naprej, nato pa vstavite drogove v luknje in potisnite vzglavnik **2**, da se zaskoči. Preverite, ali je dobro zaprt.

Zadnja sedežna klop: funkcije

Funkcije



Preklop naslonjala

Pazite, da sta prednja sedeža pomaknjena dovolj naprej.

Preden zložite naslon sedeža, pritrdite varnostni pas. To preprečuje, da bi se varnostni pas zataknil, ko se naslonjalo ponovno dvigne.

Povlecite trak **1** in spustite naslonjalo **A**.

ZADNJI SEDEŽI



Ko je sredinski sedež spuščен, se pred spuščanjem stranskega sedeža prepričajte, da sistemu za zaklepanje **2** ni izpostavljen noben telesni del (roke, dlani, prsti itd.) in/ali ni v njegovi bližini.

Obstaja nevarnost priščipanja.

Namestitev naslonjala v prvotni položaj

Ravnajte v obratnem zaporedju.

Ponovno dvignite naslonjalo, dokler ne doseže blokirnega zglobo naslo-

njala. Pazite, da se varnostni pas ne zagozdi med naslonjalom in zadnjo polico.

Preverite delovanje varnostnega pasu.



Ne uporabljajte osrednjega zadnjega sedeža, ko je naslon za roke spuščен.



Pred rokovanjem s sedeži → **327** se prepričajte, da so držala za skodelice in pokrov naslona za roke zaprta.



Pri premikanju zadnje sedežne klopi pazite, da nič ne ovira pritrdišč (deli telesa, hišni lju-bljenčki, gramoz, krpe, igrače itd.).

VARNOSTNI PASOVI

Varnostni pasovi

2 Potniki na vseh sedežih v vozilu naj se vedno pripnejo z varnostnim pasom. Upoštevajte zakone države, v kateri se vozite.

Pred zagonom mora voznik najprej nastaviti položaj za vožnjo, ki mu najbolj ustreza nato pa si morajo vsi potniki ustrezno nastaviti svoje varnostne pasove za najboljšo možno zaščito.

Nastavitev položaja za vožnjo

- **Pravilno sedite na sedež** (pred tem slecite plašč, jakno itd.). To je zelo pomembno za pravilen položaj hrbta;
- **sedež nastavite tako, da boste med vožnjo z nogami brez težav dosegli vse pedale**. Sedež mora biti v položaju, ki vam bo zagotavljal neovirano upravljanje s pedali. Naslonjalo mora biti nastavljeno tako, da so roke pri držanju volana rahlo skrčene;
- **nastavite pravilen položaj vzglavnika**; za popolnoma varno vožnjo naj bo razdalja med glavo in vzglavnikom čim manjša;
- **Nastavite ustrezno višino sedišča**. Pravilna nastavitev vam bo zagotavljala dober pregled nad cestiščem;

- **volan nastavite v ustrezen položaj.**



Varnostni pasovi na zadnjih sedežih bodo delovali pravilno le, če bo zadnja sedežna klop → **82** ustrezno zaskočena na svojem mestu.



Nepravilno naravnani ali zviti varnostni pasovi lahko v primeru nesreče povzročijo resne poškodbe.

Z enim varnostnim pasom se lahko pripne samo ena oseba, ne glede na to, ali gre za otroka ali odraslega človeka. Tudi nosenčnice morajo biti pripete z varnostnim pasom. V tem primeru pazite, da medenični pas ne pritiska premočno na spodnji del trebuha, pri čemer pasu ne smete razrahljati z dodatnimi predmeti.

Nastavitev varnostnih pasov



Za pravilno nastavitev in položaj varnostnih pasov na vseh sedežih:

- prilagodite sedeže (položaj sedeža in naklon naslona sedeža, če je na voljo);
- sedite s hrbtom tesno ob naslonjalo sedeža;
- premaknite ramenski varnostni pas **1** čim bližje spodnjemu delu vratu, ne da bi se dejansko naslanjal nanj (če je potrebno, prilagodite višino varnostnega pasu, če je to možno) in se prepričajte, da se ramenski del pasu **1** dotika rame;
- namestite medenični varnostni pas **2** tako, da leži plosko na stegnih in ob medenici.

VARNOSTNI PASOVI

Varnostni pas se mora oprijemati telesa, izogibajte se nošenju debelih oblačil, shranjevanju velikih predmetov pod pasom ipd.

Zaklepanje

Počasi in brez potegov vlecite pas tako, da boste lahko pravilno zapeli zaskočni jeziček **3** v zaponko **5** (potegnite jeziček **3**, da preverite, ali je pravilno zapet).

Če pas med odvijanjem zaskoči, ga nekoliko povlecite nazaj in ponovno odvijte.

Če se varnostni pas povsem zatakne, ga počasi, vendar močno pote gnite, da ga izvlečete še za približno 3 cm. Nato ga spustite, da se sam od sebe navije na navijalni bobn. Ponovno ga odvijte.

Če težave ne morete odpraviti, se posvetujte s predstavnikom servisne mreže za vaše vozilo.

Odpenjanje

Pritisnite gumb **4** in pas se bo samodejno navil na navijalni bobn. Vodi te varnostni pas.



Opozorilne lučke za nepriprave varnostne pasove

Opozorilo za nepriprave varnostne pasove spredaj in zadaj



Ko so vrata zaprta, se na instrumentni plošči ob vklopu kontakta za približno 60 sekund prikaže slika **6**. To voznika vsakič obvesti o stanju pripenjanja vsakega od varnostnih pasov:

- vrata se odprejo med vožnjo (hitrost vozila je večja od nič);
- varnostni pas je pripet/odpet.

Razumevanje slike **6**:

- zelen simbol: varnostni pas je pripet;

- rdeč simbol: sedež je zaseden in varnostni pas ni pripet;
- siv simbol: sedež ni zaseden.

Pri zaprtih vratih in vklopljenem kontaktu se na osrednjem prikazovalniku

ku prikaže opozorilna lučka , če voznikov in/ali sovoznikov (če je ta sedež zaseden) varnostni pas ni pripet.

Ko je hitrost vozila pod približno 20 km/h, se na osrednjem prikazovalniku prikaže opozorilna lučka



, če je sedež zaseden in varnostni pas ni pripet.

Spremlja ga grafični prikaz **6**, ki se pojavi za približno 60 sekund vsakič, ko je eden od varnostnih pasov pripet ali odpet.

Ko hitrost vozila doseže približno 20 km/h, če je med vožnjo odpet ali se odpne eden od varnostnih pasov:

- na osrednjem prikazovalniku utripa

opozorilna lučka ;

in

- približno 120 sekund je mogoče slišati zvočni signal;

in

- se prikaže grafični prikaz **6** za približno 180 sekund in simbol za zadevni sedež se obarva rdeče.

VARNOSTNI PASOVI

Vedno se prepričajte, da so potniki na sprednjih sedežih pravilno pripeti, in da prikazano število pripetih varnostnih pasov ustreza številu zasedenih sedežev.

Opomba: v nekaterih primerih se lahko opozorila sprožijo, če na enega od sedežev postavite predmet.

Nastavitev višine prednjih varnostnih pasov



Z gumbom **7** lahko nastavite višino pritrdišča ramenskega dela pasu, tako da je ta pravilno speljan, kot je predhodno opisano. Pritisnite gumb **7** in zvišajte ali znižajte višino pritrdišča pasu. Po opravljeni nastavitvi

preverite ali je pritrdišče dobro učvrščeno.

Varnostni pasovi na zadnjih sedežih

Varnostni pasovi na zadnjih sedežih **8**



Zapenjanje, odpenjanje in nastavljanje potekajo na enak način kot pri varnostnih pasovih na prednjih sedežih.



Vsakič ko premikate zadnjo sedežno klop, preverite, ali so varnostni pasovi na zadnjih sedežih pravilno nameščeni in ali pravilno delujejo.

Varnostni pas na zadnjem srednjem sedežu **9**

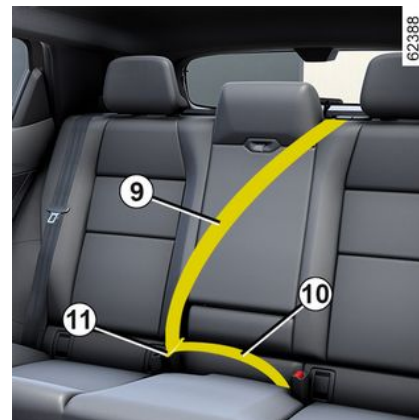

Počasi odvijte pas **9**.

Zapnite drsni jeziček **10** v rdečo zapponko **11**.

VARNOSTNI PASOVI

Opozorila

Naslednja opozorila veljajo tako za varnostne pasove na prednjih sedežih, kakor tudi za varnostne pasove na zadnjih sedežih.



- Na tovarniško vgrajenih delih sistema (varnostnih pasovih in sedežih ter njihovih pritrdiščih) ni dovoljeno opravljati nikakršnih sprememb. Za vgradnjo dodatnih varnostnih elementov (npr. otroškega sedeža) se posvetujte s predstavnikom servisne mreže.
- Ne uporabljajte raznih predmetov za razrahljanje pasu (npr. sponk, ščipalk itd.), ker vas pas, ki se ne bo dobro prilegal telesu, v primeru nesreče ne bo dovolj učinkovito varoval.
- Nikoli ne speljite pasu pod roko ali za hrbtom.
- Ne uporabljajte enega pasu za več oseb hkrati. Prav tako nikoli ne pripenjajte s svojim pasom dojenčka ali otroka v vašem naročju.
- Pas ne sme biti nikoli zvit.
- Po prometni nesreči morajo pristojni strokovnjaki preveriti in, če je potrebno, zamenjati varnostne pasove. Zamenjajte tudi pasove, na katerih ste opazili poškodbe.
- Pri ponovnem nameščanju zadnje sedežne klopi pazite, da so varnostni pasovi in zaponke pravilno speljani in jih bo mogoče pravilno uporabljati.
- Pazite, da je jeziček varnostnega pasu vstavljen v ustrezno zaponko.
- V območje ohišja zaponke varnostnega pasu ne postavljajte predmetov, ki bi lahko ovirali njegovo pravilno delovanje.
- Prepričajte se, da je položaj zaponke pravilen (osebe ali predmeti je ne smejo prekrivati ali ovirati).

DODATNE VARNOSTNE NAPRAVE

Dodatni sistemi varovanja na sprednjih sedežih

Sestavljajo jih:

- zategovalniki varnostnih pasov v navijalnih bobnih;
- zategovalniki medeničnega pasu;
- omejevalniki zatezne sile varnostnih pasov za zaščito prsnega koša;
- airbags na voznikovi in sovoznikovi strani spredaj.

Sistemi lahko pri čelnem trčenju delujejo ločeno ali skupno, odvisno od načina in silovitosti trka.

Glede na silovitost trčenja lahko sistem sproži:

- blokado varnostnega pasu;
- zategovalnik varnostnega pasu v navijalnem bobnu, ki se sproži, da popravi položaj in zategnjenost pasu;
- zategovalnika medeničnega pasu, ki pritisne voznika ob sedež,
- sprednji airbag.

Zategovalniki varnostnih pasov

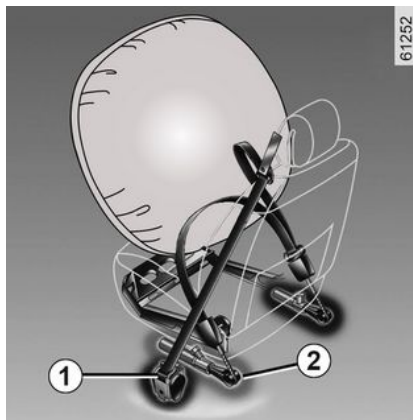

Zategovalniki pritisnejo varnostni pas ob telo ter s tem potnika ob sedež in tako povečajo učinkovitost varnostnega pasu.

Pri vključenem kontaktu lahko sistem v primeru močnejšega čelnega trčenja in glede na silovitost trčenja sproži delovanje:

- zategovalnik varnostnega pasu v navijalnem bobnu **1**, ki v trenutku zategne varnostni pas.
- zategovalnik medeničnega pasu v navijalnem bobnu **2** na sprednjih sedežih.



– Če ste imeli z vozilom nesrečo, mora dodatne sisteme varovanja pregledati strokovnjak.

– Kakršen koli poseg v sistem (zategovalniki, airbags, računalniki, kabli) ali sistemske komponente in njihova ponovna uporaba v drugih vozilih sta strogo prepovedana.

– Da bi se izognili nenadni sprožitvi sistemov in morebitnim poškodbam, lahko vse posege na zategovalnikih in airbags izvaja samo ustrezno usposobljeno osebje pooblaščenih servisnih mrež.

– Kontrolo električnega sistema in sprožilca lahko opravlja le usposobljeno osebje z za to predvideno kontrolno napravo.

– Če nameravate vozilo odpeljati na odpad, se pred tem posvetujte s predstavnikom servisne mreže glede odstranitve plinskega generatorja zategovalnikov varnostnega pasu in airbags.

DODATNE VARNOSTNE NAPRAVE

Omejevalnik zatezne sile pasu



Ta mehanizem se sproži pri določeni stopnji silovitosti trka in zmanjša silo, s katero varnostni pas pritiska na telo.

Čelni varnostni blazini za voznika in sovoznika

Varnostna blazina je vgrajena spredaj na voznikovi in na sovoznikovi strani.

Simbol na spodnjem delu vetrobranskega stekla nakazuje, ali je ta oprema prisotna (odvisno od vozila).

Vsak sistem varnostne blazine airbag sestavlja:

- airbag in plinski generator, ki sta vgrajena v volan na voznikovi strani in v armaturno ploščo na sovoznikovi strani;
 - elektronska enota za nadzor sistema, ki upravlja električni vžigalnik plinskega generatorja,
 - ločena tipala;
 - kontrolne opozorilne lučke, prikazane na strešni konzoli **3**:
-  zasveti in sopotnikova airbag se vklopi;
 -  zasveti in sopotnikova airbag se izklopi;

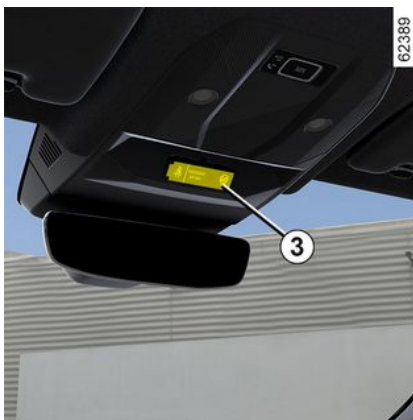

Sistem airbag za svoje aktiviranje uporablja poseben pirotehnični sistem. Zato se ob sproženju varnostne blazine proizvajata toplota in dim (to še ne pomeni, da bo izbruhnil požar) in zasliši se močan pok. Airbag se mora z zrakom napolniti v trenutku, zato lahko povzroči poškodbe ali druge nevarnosti na površini kože.

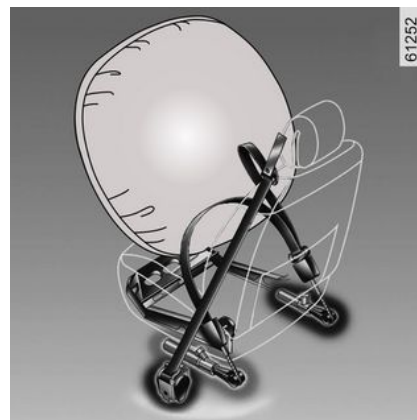

Delovanje

Sistem deluje le pri vključenem kontaktu.

Pri silovitem čelnem trčenju se airbags v trenutku napihnejo. Napihnjena blazina ublaži udarec voznikove in sovoznikove glave in prsnega koša ob volan oziroma armaturno ploščo. Zračne blazine se nato takoj izpraznijo, tako da potnikom nikakor ne preprečijo zapustiti vozila.

Motnje delovanja



Ta opozorilna lučka zasveti, ko se motor zažene, nato pa ugasne po približno 65 sekundah.

DODATNE VARNOSTNE NAPRAVE

Če se ne prižge ob vključitvi kontakta ali če ostane prižgana, opozarja na motnjo v sistemu.

Čimprej se posvetujte s predstavnikom pooblaščenega servisne mreže.

Vsako odlašanje pomeni manj učinkovito zaščito.

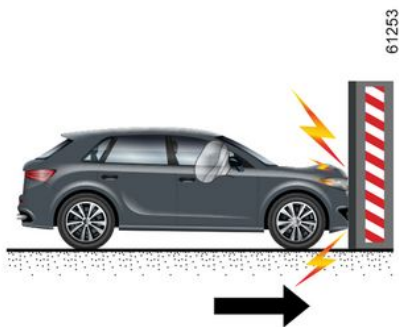

V naslednjih primerih se sprožijo zategovalniki ali Airbags.

Pri čelnem trčenju na trdno površino (ki je ni mogoče deformirati), pri katerem je hitrost trčenja enaka ali večja od 25 km/h.

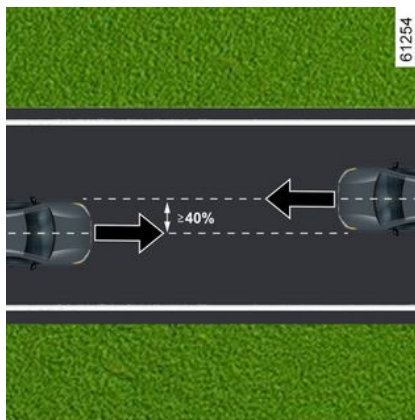

Pri čelnem trčenju z drugim vozilom enake ali višje kategorije, pri katerem je območje trčenja enako ali večje od 40 %, hitrost obeh vozil pa enaka ali večja od 40 km/h.

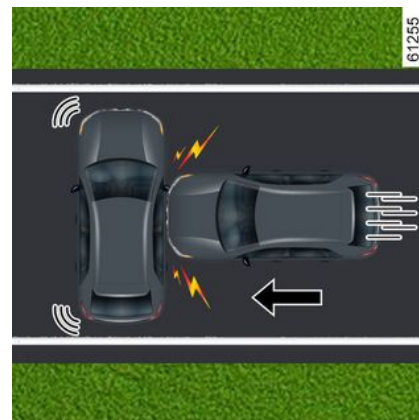

Pri bočnem trčenju z drugim vozilom enake ali višje kategorije, pri katerem je hitrost trčenja enaka ali večja od 50 km/h.

DODATNE VARNOSTNE NAPRAVE

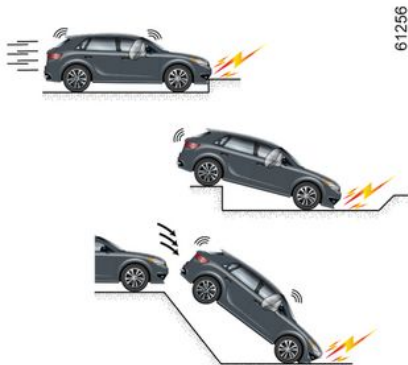

Zategovalnike ali Airbags lahko sprožijo:

- udarec pod vozilom (npr. robnik vozišča);
- luknje na cestišču;
- padeč ali trd pristanek;
- kamenje;
- ...

Zategovalniki ali Airbags se morda ne bodo sprožili:

- v primeru trčenja od zadaj, ne glede na silovitost;
- v primeru prevračanja vozila;

- v primeru bočnega trčenja v sprednji ali zadnji del vozila,
- v primeru čelnega trčenja pod zadnji del tovornjaka;
- v primeru čelnega trčenja v ostro oviro;
- ...

Vsa opozorila, ki so napisana v nadaljevanju, so namenjena temu, da ne bi prišlo do oviranja sprožitve airbagali do resnih poškodb ob njeni sprožitvi.

DODATNE VARNOSTNE NAPRAVE

Opozorila

2



Opozorila, povezana z voznikom airbag

- Ne spreminjajte volanskega obroča ali volanskega pokrova.
- Prepovedano je kakršnokoli prekrivanje pokrova volanskega obroča.
- Na pokrov volanskega obroča ne pritrjujte nobenih predmetov (priponk, značk, ure, nosilca za telefon ...).
- Prepovedano je snemati volanski obroč (razen osebju servisne mreže za vaše vozilo).
- Med vožnjo ne sedite preblizu volanu: sedite tako, da so roke nekoliko upognjene (glejte »Nastavitev vozniškega prostora« ➔ 84). Tako boste zagotovili neovirano in učinkovito sproženje blazine.

Opozorila, povezana s potnikom airbag

- **Na sprednjih sedežih je prepovedano nameščanje prevlek za sedež, ker bi to lahko vplivalo na delovanje sovoznikove airbag.**
- Ne pritrjujte ali lepите nobenih predmetov (priponk, značk, ure, nosilca za telefon itd.) na armaturno ploščo ali njeno bližino airbag.
- Med sovoznikom in armaturno ploščo naj ne bo nobenih predmetov (dežnika, paketov, palice ...) ali živali.
- Ne dajajte nog na armaturno ploščo ali na sedež, ker lahko zaradi drugačne drže pride v primeru nesreče do hudih poškodb. Na splošno velja, da morajo biti vsi deli telesa (kolena, roke, glava ...) oddaljeni od armaturne plošče.

DODATNE VARNOSTNE NAPRAVE

Dodatni sistemi varovanja na zadnjih sedežih

Sestavljajo jih:

- **zategovalniki varnostnih pasov v navijalnih bobnih na stranskih sedežih;**
- **omejevalniki zatezne sile varnostnih pasov za zaščito prsnega koša.**

Sistemi lahko pri čelnem trčenju delujejo ločeno ali skupno, odvisno od načina in silovitosti trka.

Glede na silovitost trčenja lahko sistem sproži:

- blokado varnostnega pasu;
- zategovalnik varnostnega pasu v navijalnem bobnu (ki popravi položaj in zategnjenost pasu).

Omejevalnik zatezne sile pasu

Ta mehanizem se sproži pri določeni stopnji silovitosti trka in zmanjša silo, s katero varnostni pas pritiska na telo.

Zategovalniki varnostnih pasov na stranskih sedežih

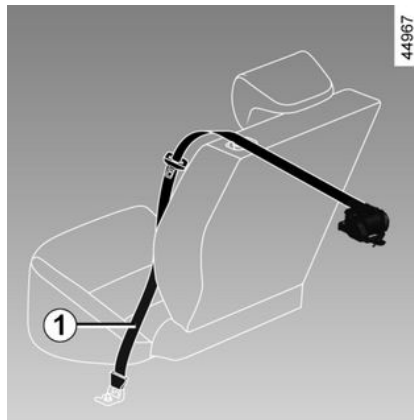

Zategovalniki pritisnejo varnostni pas ob telo ter s tem potnika ob sedež in tako povečajo učinkovitost varnostnega pasu.

Pri vključenem kontaktu lahko sistem v primeru močnejšega čelnega trčenja in glede na silovitost trčenja sproži zategovalnik navijalnega bobna varnostnega pasu **1**, ki v trenutku zategne varnostni pas.



– Če ste imeli z vozilom nesrečo, mora dodatne sisteme varovanja pregledati strokovnjak.

- Vsak poseg na celotnem sistemu (zategovalniki, airbags, elektronske enote, ožičenje) ali ponovna uporaba na katerem koli drugem vozilu, tudi če je enak, je strogo prepovedana.
- Da bi preprečili nenamerno sprožitev sistema in poškodbe, lahko na zategovalnikih dela samo usposobljeno osebje iz servisne mreže vozila in airbags.
- Kontrolo električnega sistema in sprožilca lahko opravlja le usposobljeno osebje z za to predvideno kontrolno napravo.
- Če nameravate vozilo odpeljati na odpad, se pred tem posvetujte s predstavnikom servisne mreže glede odstranitve plinskih generatorjev na zategovalnikih in sestavnih delih med odpadke airbags.

DODATNE VARNOSTNE NAPRAVE

Naprave za stransko zaščito

2

Bočna varnostna blazina

Ta airbag je nameščena v oba prednja sedeža in se v primeru aktiviranja sproži ob strani sedeža (na strani vrat), da zavarujeta potnike pri silovitem bočnem trčenju.

Zavesna varnostna blazina

Ta airbag je nameščena na stropu vzdolž vsake strani vozila. Sprožita se vzdolž stekel prednjih in zadnjih bočnih vrat, da zavarujta potnike v primeru silovitega bočnega trčenja.

Voznikova varnostna blazina

Ta airbag je nameščena na voznikovem sedežu in se sproži med voznikovim in sovoznikovim sedežem, da zaščiti voznika in sovoznika v primeru hudih bočnih trkov.

Prav tako se razprostre, da zaščiti voznika, če je edini potnik spredaj, ob močnem bočnem trku.

Opozorila



Opozorilo glede stranske airbag in sredinske airbag

– Na sprednjih sedežih je prepovedano nameščanje prevlek za sedež, ker bi to lahko vplivalo na delovanje sovoznikove airbag.

- Med sedežnim naslonjalom in vrati ter notranjimi oblogami ne postavljajte nobene opreme, predmetov ali celo živali. Prav tako ne pokrivajte sedežnega naslonjala z obleko ali drugo opremo. To lahko negativno vpliva na delovanje varnostne blazine in v primeru, da se airbag aktivira, lahko povzroči tudi resne poškodbe.
- Ne vozite s centralnim naslonom za roke v odprtem položaju, to lahko vpliva na pravilno delovanje centralne enote airbag in/ali povzroči poškodbo med uporabo.
- Na pokrov osrednjega predala za odlaganje na naslonih za roke ne postavljajte nobenih predmetov, to bi lahko vplivalo na pravilno delovanje osrednjega dela airbag in/ali povzročilo poškodbo med uporabo.
- Pazite, da iz osrednjega predala za odlaganje na naslonih za roke ne visijo nobeni predmeti, to bi lahko vplivalo na pravilno delovanje osrednjega dela airbag in/ali povzročilo poškodbo med uporabo.
- Vsako demontažo ali spreminjanje sedežev in notranjih oblog lahko opravi le usposobljeno osebje servisne mreže za vaše vozilo.
- airbags se sprožijo skozi reže v naslonjalih sprednjih sedežev (na strani vrat in na osrednji konzoli): v te reže nikoli ne vstavljajte predmetov.

DODATNE VARNOSTNE NAPRAVE

Dodatni sistemi varovanja

2

Vsa opozorila, navedena spodaj, ponazarjajo, kako se izogniti oviram ob sprožitvi airbagali kako preprečiti resne poškodbe ob sprožitvi.



Varnostna airbag blazina je zasnovana tako, da dopolnjuje varovanje, ki ga zagotavlja varnostni pas. Tako airbag in varnostni pas sta nerazdružljiva člena istega varovalnega sistema. Zato morajo biti vsi potniki vedno pripeti z varnostnim pasom. Če potniki niso pripeti z varnostnimi pasovi, lahko pride do resnih poškodb v primeru nesreče. Večje je tudi tveganje za površinske poškodbe kože, ki so posledica sproženja airbag, čeprav so manjše poškodbe pri sprožitvi varnostnih blazin vedno mogoče.

V primeru prevračanja ali silovitega trčenja od zadaj se zategovalniki ali airbags ne sprožijo vedno. Sistemi se lahko sprožijo ob udarcih v podvozje vozila, kot na primer pri udarcih ob pločnik, pri luknjah na cestišču ali pri udarcih kamenja.

- Vsakršni posegi ali spremembe katerega koli dela airbag (airbags, zategovalnikov, kableskega snopa itd.) **so strogo prepovedani** (izvede jih lahko izključno usposobljeno osebje pooblaščen servisne mreže).
- Za pravilno delovanje sistema in v izogib nenadnemu sproženju sistema, ki lahko povzroči poškodbo, lahko vse posege v sistemu airbag izvaja samo usposobljeno osebje pooblaščen servisne mreže.
- Če je bilo vozilo udeleženo v airbag prometni nesreči ali je bilo predmet kraje ali poskusa kraje, morate vozilo iz varnostnih razlogov pripeljati v pooblaščen servis na pregled sistema varnostnih blazin.
- Če vozilo prodate ali posodite, novega kupca ob predaji navodil za uporabo tega vozila obvestite o teh pogojih.
- Če nameravate vozilo odpeljati na odpad, se pred tem posvetujte s predstavnikom pooblaščen servisne mreže glede odstranitve plinskih generatorjev.

VARNOST OTROKA

splošno

Prevoz otroka

Upoštevajte predpise, ki veljajo v posameznih državah.

Tako kot odrasel potnik, mora tudi otrok pravilno sedeti in biti vedno privezan z varnostnim pasom. Odgovorni ste za otroke, ki jih prevažate.

Otrok ni pomanjšana odrasla oseba. Izpostavljen je drugačnim nevarnostim in poškodbam, saj še njegove mišice in kosti niso povsem razvite. Samo varnostni pas ne zagotavlja zadostne varnosti. Priskrbite mu ustrezen otroški sedež in ga pravilno uporabljajte.



Če želite preprečiti odpiranje vrat, uporabite funkcijo »Otroška ključavnica« → 64.



Trčenje pri hitrosti 50 km/h je enakovredno padcu z višine 10 metrov.

Neprivezan otrok v vozilu je v enaki nevarnosti kot otrok, ki se igra na balkonu brez ograje v četrtem nadstropju!

Otrok naj nikoli ne sedi v vašem naročju.

V primeru nesreče ga ne boste mogli zadržati, tudi če ste privezani.

Če je bilo vaše vozilo udeleženo v prometni nesreči, zamenjajte otroški sedež in preverite varnostne pasove in pritrdišča v pooblaščenih servisnih mrežah ISOFIX.



Voznikova odgovornost med parkiranjem ali ob zaustavitvi vozila

Nikoli ne zapuščajte vozila, niti za kratek čas, če v njem ostane otrok, odrasla oseba ali žival, ki potrebuje pomoč drugih.

Slednji bi namreč lahko nehote zagnali motor, vključili razno opremo, kot je pomik stekel, ali zaklenili vrata, s čimer bi lahko ogrozili sebe in druge.

Nikoli ne pozabite, da lahko v vročem, oziroma sončnem vremenu temperatura v notranjosti vozila zelo hitro naraste.

SMRTNA NEVARNOST ALI NEVARNOST HUJŠIH POŠKODB.

Uporaba otroškega sedeža

Stopnja zaščite, ki jo nudi otroški sedež, je odvisna od tega, v kolikšni meri lahko zadrži otroka, in od njegove namestitve. Nepravilna namestitev namreč lahko ogrozi zaščito otroka pri močnem zaviranju ali trčenju.

Pred nakupom otroškega sedeža preverite, ali ustreza predpisom v

VARNOST OTROKA

2

vaši državi in ali ga lahko namestite v svoje vozilo. Obiščite pooblaščenega predstavnika servisne mreže, da se seznanite s priporočenimi sedeži za vaše vozilo.

Predpisi o prevozu otrok so za vsako državo posebne. Uporaba otroškega sedeža med prevozom je odvisna od starosti in/ali velikosti in/ali teže otroka.

a otroke, ki jih ni treba prevažati v otroškem sedežu, se prepričajte, da je varnostni pas pravilno nastavljen in pripet.

V vseh primerih morate upoštevati predpise določene države, v kateri se nahajate.

Preden namestite otroški sedež, preberite navodila za uporabo in jih dosledno upoštevajte. Če boste imeli težave pri namestitvi, se obrnite na proizvajalca sedeža. Navodila hranite skupaj s sedežem.



Dajte otroku dober zgled in se vedno pripnite z varnostnim pasom. Naučite otroka:

- da se pravilno pripnejo z varnostnim pasom;
- da vstopa in izstopa na strani, kjer ni prometa.

Ne uporabite rabljenega otroškega sedeža ali sedeža brez priloženih navodil za uporabo. Prepričajte se, da na otroškem sedežu ali v njegovi bližini ni nobenega predmeta, ki bi lahko oviral njegovo namestitev.



Nikoli ne pustite otroka v vozilu samega brez nadzora.

Prepričajte se, da je otrok vedno privezan in da je njegov varnostni pas pravilno nastavljen in naravnčan. Ne oblačite otroka v predebela oblačila, saj se mora pas čvrsto oprijemati otrokovega telesa → 84.

Ne pustite, da otrok moli glavo ali roko skozi okno. Preverite, ali otrok med vožnjo ohrani pravilno držo, predvsem med spanjem.



Pred namestitvijo otroškega sedeža na enega od zadnjih sedežev se prepričajte, da je funkcija "sedeža za lažji dostop" na voznikovem in/ali sovoznikovem sedežu → 79 izklopljena.

NEVARNOST POŠKODB.

VARNOST OTROKA

Izbira otroškega sedeža

Otroški sedež, obrnjen v nasprotni smeri vožnje



Dojenčkova glava je v primerjavi z ostalim telesom težja kot pri odraslem človeku, zato je dojenčkov vrat zelo občutljiv. Otroka čim dlje prevajajte v tem položaju (najmanj do 2. leta starosti). Tak položaj varuje glavo in vrat.

Izberite varovalni sedež z boljšo stransko zaščito in ga zamenjajte takoj, ko je položaj otrokove glave višji od školjskega sedeža.

Otroški sedež, obrnjen v smeri vožnje



Do teže 18 kg ali 4 leta se lahko otrok vozi v sedežu, obrnjenem naprej. Izberite svoj sedež glede na velikost otroka: njihova glava in trebuh sta področji, ki ju je treba najbolj zaščititi. Otroški sedež, ki je trdno pritrjen v vozilo v smeri vožnje, zmanjša nevarnost udarca v glavo. Otroka prevajajte v sedežu, obrnjenem v smeri vožnje in opremljenim s pasom, dokler to omogoča njegova velikost.

Izberite varovalni sedež z boljšo stransko zaščito.

Dvižna sedišča



Od četrtega leta dalje oziroma, ko doseže težo 15 kg, lahko otrok sedi na dvižnem sedišču, ki omogoča prilagoditev varnostnega pasu njegovi telesni zgradbi. Podporni sedež mora biti opremljen z vodili, ki omogočajo speljavo varnostnega pasu preko otrokovih stegen in ne preko trebuha. Priporočljiva je uporaba nastavljivega naslonjala z vodilom, ki omogoča speljavo pasu preko sredine ramena. Pas ne sme nikoli potekati prek otrokovega vratu ali roke. Izberite varovalni sedež z boljšo stransko zaščito.

VARNOST OTROKA

izbira načina pritrditve otroškega sedeža

2

Otroški sedež lahko pritrдите na dva načina: z varnostnim pasom ali z uporabo sistema ISOFIX.

Pritrditev z varnostnim pasom

Varnostni pas mora biti pravilno nastavljen, da učinkovito ščiti pri sunkovitem zaviranju ali trčenju.

Upoštevajte način speljave varnostnega pasu, ki ga priporoča proizvajalec otroškega sedeža.

Vedno preverite, ali je varnostni pas zapet, tako da povlečete zanj. Nato ga do konca napnite, tako da pritisnete na otroški sedež.

Prepričajte se, da je sedež dobro učvrščen, poskusite ga premakniti levo/desno in naprej/nazaj: sedež mora ostati trdno na mestu.

Prepričajte se, da otroški sedež ni napačno nameščen pod kotom in da se ne naslanja na okno.



Otroškega sedeža ne uporabljajte, če obstaja tveganje, da se varnostni pas odpre: podnožje sedeža ne sme biti na sponki in/ali zapahu varnostnega pasu.



Varnostni pas ne sme biti nikoli ohlapen ali zavit. Nikoli ne speljite pasu pod roko ali za hrbtom. Prepričajte se, da pas ni poškodovan zaradi drgnjenja ob ostre robove. Če varnostni pas ne deluje pravilno, ne more varovati otroka. Obrnite se na predstavnika servisne mreže za vaše vozilo. Ne uporabljajte tega sedeža, dokler okvara pasu ni odpravljena.

Pritrditev z uporabo sistema ISOFIX

Homologirani otroški sedeži ISOFIX so homologirani v skladu s trenutno

veljavnimi predpisi, če velja ena od spodnjih štirih trditev:

- univerzalni sedeži ISOFIX s tritočkovno pritrditvijo, obrnjeni v smeri vožnje;
- poluniverzalni sedež ISOFIX z dvočkovno pritrditvijo;
- specifično za vozilo;
- Sedeži velikosti i-Size z naslednjimi možnostmi:

- pas, ki se pripne v tretji obroček zadevnega sedeža;
- ali vzvod, ki je pritrjen v podvozila, združljiv s homologiranim sedežem i-Size, ki v primeru trčenja prepreči premikanje otroškega sedeža.

Pri zadnjih treh vrstah sedežev preverite, ali jih lahko namestite v svoje vozilo, kar storite tako, da si ogledate seznam združljivih vozil.



Na delih tovarniško vgrajenih sistemov, kot so varnostni pasovi, ISOFIX ter sedeži in njihova pritrdišča, je strogo prepovedano opravljati kakršnekoli spremembe.

VARNOST OTROKA

Pritrdite otroški sedež z zapahi ISO-FIX, če so v opremi vozila. Sistem ISO-FIX zagotavlja preprosto, hitro in zanesljivo namestitev.

Sistem ISOFIX je opremljen z dvema obročkoma, v nekaterih primerih pa tudi s tremi.



Pritrdišča ISOFIX so predvidena izključno za otroške sedeže s sistemom ISOFIX.

Nikoli ne pritrjujte drugačnih otroških sedežev, pasov ali predmetov v ta pritrdišča. Prepričajte se, da ni nobenega predmeta v bližini pritrdišč. Če je bilo vozilo udeleženo v prometni nesreči, mora pooblaščen servis preveriti pritrdišča ISO-FIX in potrebno je zamenjati otroški sedež.



Pred uporabo otroškega sedeža ISOFIX, ki ste ga kupili za neko drugo vozilo, preverite, ali je njegova namestitev dovoljena. Oglejte si seznam vozil, v katera je mogoče namestiti ta sedež, ki ga dobite pri proizvajalcu sedeža.



Dva obročka **1** sta med naslonjalom in sediščem sedeža in imata oznako

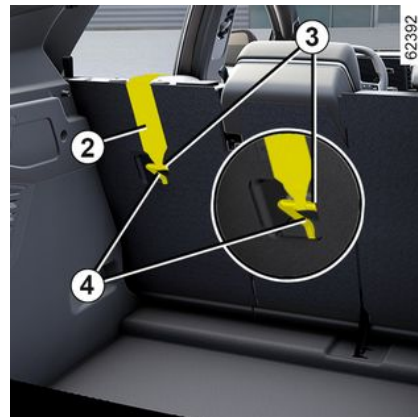

Tretji obroček **4** se uporablja za pritrnitev zgornjega pasu **2** pri nekaterih otroških sedežih.

Zadnji sedeži

Zgornji pas **2** mora biti speljan med naslonjalom sedeža in zadnjo polico. V ta namen odstranite zadnjo polico → **69**.

Kaveljček **3** pričvrstite na enega od obročkov **4**, označenih s simbolom



Prednji sovoznikov sedež

VARNOST OTROKA

2

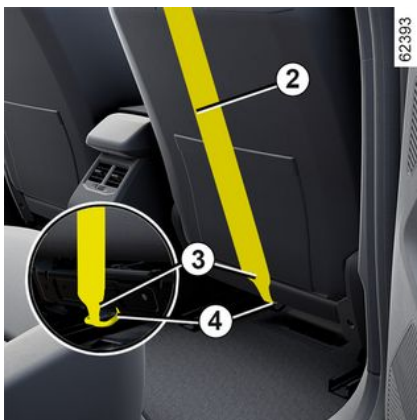

Kaveljček **3** zgornjega pasu **2** pritrдите na obroč **4**, označenim s simbo-

lom .

Vsi sedeži

Napnite zgornji pas **2**, da se naslonjalo otroškega sedeža nasloni ob naslonjalo sedeža vozila.



Pritrdišča ISOFIX so predvidena izključno za otroške sedeže s sistemom ISOFIX. Nikoli ne pritrjujte drugačnih otroških sedežev, pasov ali predmetov v ta pritrdišča. Prepričajte se, da ni nobenega predmeta v bližini pritrdišč. Če je bilo vozilo udeleženo v prometni nesreči, mora pooblaščen service preveriti pritrdišča ISOFIX in potrebno je zamenjati otroški sedež.



Prepričajte se, da je naslonjalo otroškega sedeža, obrnjenega v smeri vožnje, naslonjeno na naslonjalo sedeža v vozilu. V tem primeru otroški sedež ne leži vedno na sedišču sedeža v vozilu.



Pas otroškega sedeža **obvezno** pritrдите na ustrezní obroček.

OTROŠKI SEDEŽI

Namestitev otroškega sedeža, splošno

Nekateri sedeži niso ustrezni za namestitev otroških sedežev. Namestitevna tabela in diagram prikazujeta, kam je treba pritrčiti otroški sedež ➔ 103.



Otroški sedež je najbolje namestiti na zadnji sedež.

Prepričajte se, da otroški sedež ali otrokove noge ne ovirajo pravilne namestitve sprednjega sedeža ➔ 75.

Prepričajte se, da pri namestitvi otroškega sedeža v vozilo, ni nevarnosti, da bi se zrahljal s podnožja.

Če morate odstraniti vzglavnik, ga pospravite na varno mesto, da ne bo ogrožal potnikov pri sunkovitem zaviranju ali trčenju.

Vedno pritrčite otroški sedež v vozilu, tudi če na njem ni otroka, da ne bo ogrožal potnikov pri sunkovitem zaviranju ali trčenju.

Lahko se zgodi, da omenjene vrste sedežev niso na voljo. Pred uporabo katerega drugega otroškega sedeža, preverite pri proizvajalcu, ali je primeren za vaše vozilo.

Spredaj

Zakonodaja v zvezi s prevozom otrok na sovoznikovem sedežu v različnih državah se razlikuje. Seznanite se z veljavno zakonodajo in upoštevajte navodila v namestitveni tabeli in diagramu ➔ 103.

Pred namestitvijo otroškega sedeža na sedež (če je dovoljena):

- pomaknite varnostni pas karseda navzdol;
- potisnite sedež do konca nazaj;
- nekoliko nagnite naslonjalo iz navpičnega položaja (za približno 25°);
- do konca dvignite sedišče sedeža (pri vozilih, ki to omogočajo).

Vedno do konca dvignite vzglavnik sedeža, da ne bi oviral otroškega sedeža ➔ 75.

Po namestitvi otroškega sedeža, če je to mogoče, lahko po potrebi sedež v vozilu premaknete naprej (da ostane dovolj prostora na zadnjih sedežih za potnike, ali druge otroške sedeže). Če je otroški sedež obrnjen v nasprotni smeri vožnje, naj se ne dotika instrumentne plošče, oziroma

naj ne bo pomaknjen naprej do končnega položaja.

Po namestitvi otroškega sedeža drugih nastavitvev ne spreminjajte več.



SMRTNA NEVARNOST ALI NEVARNOST HUJŠIH POŠKODB:

pred nameščanjem otroškega sedeža na sovoznikov sedež, obrnjenega v nasprotni smeri vožnje, se prepričajte, da je sovoznikova varnostna blazina izklopljena:

- **Pred namestitvijo sedeža** v vozila, opremljena s ključavnico za vklop/izklop zračne blazine ➔ 119;
- **Po namestitvi sedeža** v vozila, opremljena s sistemom zaznavanja potnikov ➔ 121.

Na stranskem zadnjem sedežu

Košaro namestite prečno na smer vožnje, tako da zasede najmanj dva sedeža. Otrokova glava naj bo obrnjena proti notranjosti vozila. Njegove noge naj bodo v bližini vrat.

OTROŠKI SEDEŽI

Preden namestite nazaj obrnjen otroški sedež, premaknite sprednji sedež kolikor je mogoče naprej, nato pa, ko je otroški sedež nameščen, premaknite sprednji sedež nazaj, kolikor je mogoče, ne da bi se dotaknil otroškega sedeža.

Za varnost otroka v položaju v smeri vožnje poskrbite tako:

- premaknite sedež, na katerem bo sedel otrok, čim dlje nazaj;
- Sedež, ki je pred otrokom, pomaknite naprej in nastavite položaj naslonjala, da se sedež ne dotika nog otroka.



Prepričajte se, da otroški sedež ali otrokove noge ne ovirajo pravnega namestitve sprednjega sedeža → **75**.



Pred namestitvijo otroškega sedeža na enega od zadnjih sedežev se prepričajte, da je funkcija "sedeža za lažji do-stop" na voznikovem in/ali sovoznikovem sedežu → **79** izklopljena.

NEVARNOST POŠKODB.

V vsakem primeru odstranite vzglavnik na zadnjem sedežu, na katerem je nameščen otroški sedež → **82**. Po potrebi pomaknite zadnji sedež čim bolj nazaj. To je potrebno opraviti preden namestite otroški sedež. Preverite, ali je otroški sedež pritisnjen ob naslonjalo zadnjega sedeža.



Namestitev jahača (skupina 2 ali 3)

Preverite, ali varnostni pas → **84** deluje (se navija) pravilno.

Nastavite varnostni pas z namestitvijo položaja:

- ramenskega varnostnega pasu na otrokovi rami, tako da se ne dotika vratu;
- medeničnega varnostnega pasu tako, da leži plosko na stegnih in ob medenici.

Po potrebi prilagodite položaj sedeža v vozilu.



Otroški sedež je najbolje namestiti na zadnji sedež.

Če želite namestiti sedež ISOFIX na zadnji levi sedež, ročno odpnite sredinski varnostni pas, preden aktivirate zapaha.

OTROŠKI SEDEŽI

Na zadnjem srednjem sedežu

Preverite, ali je varnostni pas primeren za pritrditev vašega otroškega sedeža. Obrnite se na predstavnika servisne mreže za vaše vozilo.



Otroškega sedeža z oporo, naslonjeno na pod, ne smete nikoli namestiti na zadnji srednji sedež.

SMRTNA NEVARNOST ALI NEVARNOST HUDIH POŠKODB.

OTROŠKI SEDEŽI

Pritrditev z varnostnim pasom

2

Prikaz namestitve

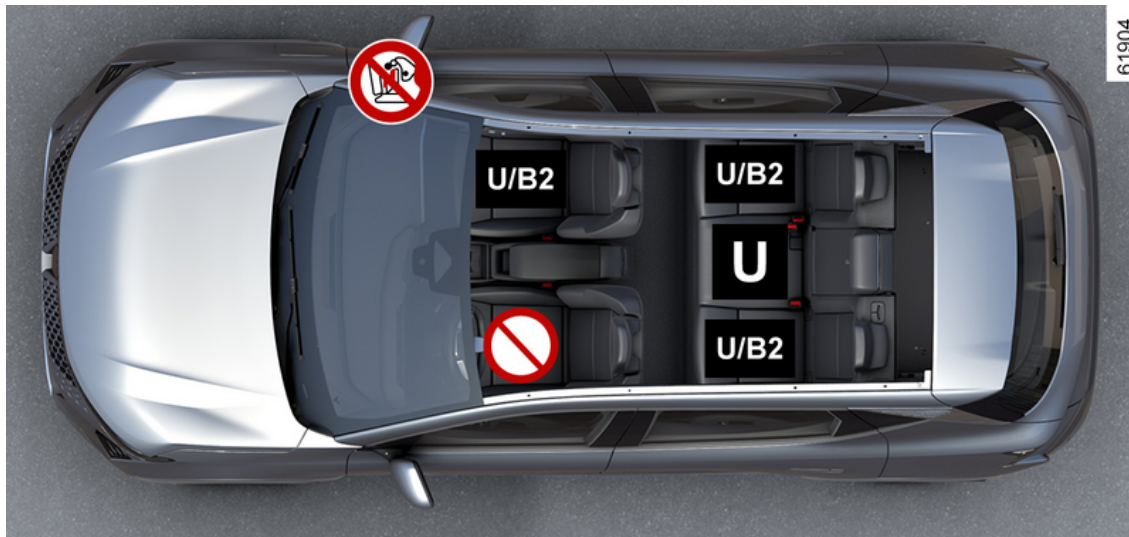

OTROŠKI SEDEŽI



SMRTNA NEVARNOST ALI NEVARNOST HUDIH POŠKODB: preden namestitev otroški sedež, obrnjen v nasprotni smeri vožnje, na sovoznikov sedež, se prepričajte, da je airbag izklopljena:

- **Pred namestitvijo sedeža** v vozilo, opremljeno s ključavnico za vklop/izklop airbag → 119;
- **Po namestitvi sedeža** v vozila, opremljena s sistemom zaznavanja potnikov → 121.



Pred namestitvijo otroškega sedeža, ali preden potnikom dovolite uporabo sedeža, preverite stanje airbag.



Sedež ni primeren za namestitev otroškega sedeža.

Otroški sedež, pritrjen z varnostnim pasom



Sedež, opremljen za pritrnitev "univerzalnega" odobrenega sedeža z uporabo varnostnega pasu.



Sedež, ki omogoča pritrnitev otroškega sedeža s homologacijo »B2« z varnostnim pasom.



Sistem za varovanje otroka, ki ni primeren za to vozilo, ne bo pravilno varoval otroka ali dojenčka. Otrok se lahko hudo ali celo smrtno poškoduje.



Prepričajte se, da je otrok vedno privezan in da je njegov varnostni pas pravilno nastavljen in naravnan. Po potrebi ustrezno prilagodite položaj sedeža.

OTROŠKI SEDEŽI



Ne nameščajte otroškega sedeža, medtem ko je osrednji naslon sedeža preklopljen.

2

OTROŠKI SEDEŽI

Namestitvena tabela

2 Spodnja tabela povzema informacije, prikazane v naslednji shemi namestitve, da se zagotovi upoštevanje veljavne zakonodaje.

Tip otroškega sedeža	Teža otroka	Prednji sovoznikov sedež (8)		Stranski zadnji sedeži (8)	Zadnji srednji sedež (8)
		Z airbag deaktivirano	Z airbag aktivirano		
Prečno nameščena košara Skupina 0	< 10 kg	X	X	U (2)	U (2)
Otroška lupinica, obrnjena v nasprotni smeri vožnje Skupina 0 ali 0 +	< 10 kg in < 13 kg	U (1) (5)	X	U (3)	U (3) (7)
Školjkast sedež/sedež v nasprotni smeri vožnje Skupini 0 + in 1	< do 13 kg in 9 do 18 kg	U (1) (5)	X	U (3)	U (3) (7)
Sedež, obrnjen v smeri vožnje Skupina 1	9 do 18 kg	X	U (5) (6)	U (4)	U (4) (7)
Dvižno sedišče Skupini 2 in 3	15 do 25 kg in 22 do 36 kg	X	U / B2 (5) (6)	U / B2 (4)	U (4)



(1) SMRTNA NEVARNOST ALI NEVARNOST HUDIH POŠKODB: preden namestite otroški sedež, obrnjen v nasprotni smeri vožnje, na sovoznikov sedež, se prepričajte, da je airbag izklopljena:

- **Pred namestitvijo sedeža** v vozilo, opremljeno s ključavnico za vklop/izklop airbag → 119;
- **Po namestitvi sedeža** v vozila, opremljena s sistemom zaznavanja potnikov → 121.

OTROŠKI SEDEŽI

X = mesto ni primerno za namestitev tovrstnega otroškega sedeža.

U = sedež, ki omogoča pritrditev otroškega sedeža, ki je na voljo v prosti prodaji in je homologiran kot »univerzalen«, z varnostnim pasom: preverite, ali ga je mogoče namestiti.

B2 = Jahači v skupinah 2 in 3 (od 15 do 25 kg in od 22 do 36 kg).

(2) Košaro namestite prečno na smer vožnje tako, da zasede najmanj dva sedeža. Otrokova glava naj bo obrnjena proti notranjosti vozila. Njegove noge naj bodo v bližini vrat.

(3) Preden namestite nazaj obrnjen otroški sedež, premaknite sprednji sedež kolikor je mogoče naprej, nato pa, ko je otroški sedež nameščen, premaknite sprednji sedež nazaj, kolikor je mogoče, ne da bi se dotaknil otroškega sedeža.

(4) V vsakem primeru odstranite vzglavnik na zadnjem sedežu, na katerem je nameščen otroški sedež. To je potrebno opraviti preden namestite otroški sedež. Premaknite sedež pred otrokom naprej, premaknite naslonjalo sedeža naprej, da preprečite stik med sedežem in nogami otroka.

(5) Sedež v vozilu pomaknite čim bolj nazaj in navzgor ter nekoliko nagnite naslonjalo (približno 25 °).

(6) airbag je lahko vklopljena ali izklopljena, v obeh primerih pa je zagotovljena varnost.



(7) SMRTNA NEVARNOST ALI NEVARNOST HUJŠIH POŠKODB: nikoli ne smete namestiti otroškega sedeža z oporo, naslonjeno na pod.



(8) Funkcijo "sedež za lažji dostop" izklopite, preden namestite otroški sedež na sovoznikov sedež in/ali zadnje sedeže → 79.

Obstaja nevarnost poškodb.

OTROŠKI SEDEŽI

Pritrnitev z uporabo sistema ISOFIX

2 Prikaz namestitve



OTROŠKI SEDEŽI



Pri namestitvi otroškega sedeža na sovoznikov sedež se priporoča uporaba opore, naslonjene na pod, da se ne sproži opozorilo za odpet varnostni pas.



Sistem za varovanje otroka, ki ni primeren za to vozilo, ne bo pravilno varoval otroka ali dojenčka. Otroek se lahko hudo ali celo smrtno poškoduje.



Če namestite sedež ISOFIX na zadnji stranski sedež na levi strani, uporaba srednjega sedeža ni mogoča. V tem primeru varnostni pas srednjega sedeža ni dostopen in uporaben.



SMRтна NEVARNOST ALI NEVARNOST HUDIH POŠKODB: preden namestitev otroški sedež, obrnjen v nasprotni smeri vožnje, na sovoznikov sedež, se prepričajte, da je airbag izklopljena:

- **Pred namestitvijo sedeža** v vozilo, opremljeno s ključavnico za vklop/izklop airbag → 119;
- **Po namestitvi sedeža** v vozila, opremljena s sistemom zaznavanja potnikov → 121.



Sedež, ki ne omogoča namestitve otroškega sedeža.

Otroški sedež, pritrjen z uporabo sistema ISOFIX



mesto primerno za pritrnitev otroškega sedeža ISOFIX ali i-Size.



Sprednji in zadnji sedeži so opremljeni s pritrdiščem, ki omogoča pritrnitev univerzalnega otroškega sedeža, obrnjenega v smeri vožnje ISOFIX. Pritrdišča za sprednji sedež se nahajajo na naslonjalu sovoznikovega sedeža, pritrdišča za zadnje sedeže pa na naslonjalu sedežne klopi.

OTROŠKI SEDEŽI

2



Prepričajte se, da je otrok vedno privezan in da je njegov varnostni pas pravilno nastavljen in naravnčan. Po potrebi ustrezno prilagodite položaj sedeža.



Ne nameščajte otroškega sedeža, medtem ko je osrednji naslon sedeža preklopljen.



Otroški sedež je najbolje namestiti na zadnji sedež.
Če želite namestiti sedež ISOFIX na to mesto, pred aktiviranjem zapahov z roko odprite varnostni pas.

OTROŠKI SEDEŽI

Namestitvena tabela

Spodnja tabela povzema informacije, prikazane v naslednji shemi namestitve, da se zagotovi upoštevanje veljavne zakonodaje.

Tip otroškega sedeža	Teža otroka	Velikost se-deža [pritrdi-tev]	Prednji sovoznikov sedež (8)		Stranski za-dnji sedeži (8)	Zadnji srednji sedež (8)
			Z airbag de-aktivirano	Z airbag akti-virano		
Prečno nameščena ko-šara Skupina 0	< 10 kg	L1 [F] L2 [G]	X	X	IL (2)	X
Otroška lupinica, obr-njena v nasprotni smeri vožnje Skupina 0 ali 0 +	< 13 kg	R1 [E]	IL (1) (3)	X	IL (4)	X
Sedež, obrnjen v naspro-tni smeri vožnje Skupini 0 + in 1	< do 13 kg in 9 do 18 kg	R3 [C] R2 [D]	IL (1) (3)	X	IL (4)	X
Sedež, obrnjen v smeri vožnje Skupina 1	9 do 18 kg	F3 [A] F2 [B] F2X [B1]	X	IUF - IL (3) (7)	IUF - IL (5)	X
Dvižno sedišče Skupini 2 in 3	15 do 25 kg in 22 do 36 kg	B2	X	IUF - IL (3) (7)	IUF - IL (5)	X
Sedeži-Size	Sedež, obrnjen v nasprotni smeri vožnje		i - U (1) (3)	X	i - U (4)	X
	Sedež, obrnjen v smeri vožnje		X	i - UF (3) (7)	i - U (5)	X
	Dvižno sedišče		X	i - UF (6) (7)	i - U (5)	X

OTROŠKI SEDEŽI

X = Sedež ni primeren za namestitev otroškega sedeža.

IUF = sedež, ki pri vozilih s to opremo omogoča pritrnitev otroškega sedeža z "univerzalno" homologacijo ali homologacijo "specifično za vozilo", s sistemom ISOFIX: preverite, ali ga je mogoče namestiti.

IL = sedež, ki pri vozilih s to opremo omogoča pritrnitev otroškega sedeža z "univerzalno" homologacijo ali homologacijo "specifično za vozilo", s sistemom ISOFIX: preverite, ali ga je mogoče namestiti.

i-U = Primerno za "univerzalne" pripomočke varovanja, nameščene v smeri naprej i-Size.

i-UF = primerno samo za "univerzalne" pripomočke za varovanje, obrnjene v smeri naprej i-Size.



(1) SMRTNA NEVARNOST ALI NEVARNOST HUDIH POŠKODB: preden na sovoznikov sedež namestite otroški sedež, obrnjen v nasprotni smeri vožnje, se prepričajte, da je airbag izklopljena:

- **Pred namestitvijo sedeža** v vozilo, opremljeno s ključavnico za vklop/izklop airbag → **119**;
- **Po namestitvi sedeža** v vozila, opremljena s sistemom zaznavanja potnikov → **121**.

(2) Košaro namestite prečno na smer vožnje tako, da zasede najmanj dva sedeža. Otrokova glava naj bo obrnjena proti notranjosti vozila. Njegove noge naj bodo v bližini vrat.

(3) Avtomobilski sedež premaknite čim bolj nazaj in ga čim bolj spustite, nato pa rahlo dvignite naslon sedeža (za približno 25°).

(4) Preden namestite nazaj obrnjen otroški sedež, premaknite sprednji sedež kolikor je mogoče naprej, nato pa, ko je otroški sedež nameščen, premaknite sprednji sedež nazaj, kolikor je mogoče, ne da bi se dotaknil otroškega sedeža.

(5) V vsakem primeru odstranite vzglavnik na zadnjem sedežu, na katerem je nameščen otroški sedež. To je potrebno opraviti preden namestite otroški sedež. Premaknite sedež pred otrokom naprej, premaknite naslonjalo sedeža naprej, da preprečite stik med sedežem in nogami otroka.

(6) Sedež v vozilu pomaknite čim bolj nazaj in navzgor ter nekoliko nagnite naslonjalo (približno 25°).

Velikost otroškega sedeža ISOFIX je označena s črko:

- F3, F2, F2X [A, B, B1]: za sedeže, obrnjene v smeri naprej, skupine 1 (od 9 do 18 kg);
- B2: ojačevalniki v skupinah 2 in 3 (15 do 25 kg in 22 do 36 kg);
- R3, R2 [C, D]: sedeži, obrnjeni v nasprotni smeri vožnje ali otroške lupinice, skupine 0+ (do 13 kg) ali skupine 1 (od 9 do 18 kg);
- R1 [E]: otroške lupinice, obrnjene v nasprotni smeri vožnje, skupine 0 (do 10 kg) ali 0+ (do 13 kg);

OTROŠKI SEDEŽI

- L1, L2 [F, G]: košare za dojenčke skupine 0 (do 10 kg).

(7) airbag je lahko vklopljena ali izklopljena, v obeh primerih pa je zagotovljena varnost.

2



(8) Funkcijo "sedež za lažji dostop" izklopite, preden namestite otroški sedež na sovoznikov sedež in/ali zadnje sedeže → 79.

Obstaja nevarnost poškodb.

VARNOST OTROKA: IZKLOP, VKLOP VARNOSTNE BLAZINE SOVOZNIKA

Varnost otroka: izklop, vklop varnostne blazine sovoznika

Pozor



Sovoznikovo airbag lahko izklopite ali vklopite le pri **zaustavljenem vozilu in izklopljenem kontaktu**.

Izklop varnostne blazine za sovoznika



(odvisno od vozila)

Pred nameščanjem otroškega sedeža na sprednji sovoznikov sedež:

- priporočajte se, da je nameščanje otroškega sedeža na ta sedež dovoljeno;
- obvezno morate **izklopiti** airbag za otroški sedež, ki bo obrnjen v nasprotni smeri vožnje.



Za vozila, ki niso opremljena s ključavnico **1 → 121**.

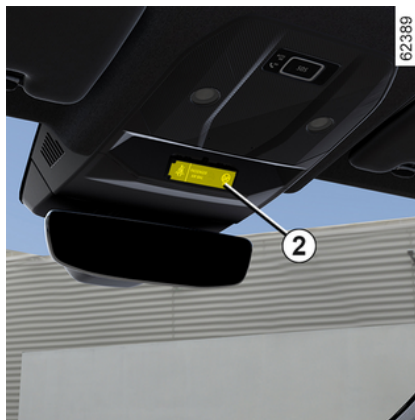

Za izklop airbag: pri zaustavljenem vozilu in izklopljenem kontaktu pritisnite stikalo za blokiranje in ga obrnite **1** v položaj OFF.

Ko je kontakt vključen, **obvezno** pre-

verite, ali kontrolna lučka  na prikazovalniku **2** sveti.

Ta kontrolna lučka ostane stalno prižgana in potrjuje, da lahko na sovoznikov sedež namestite otroški sedež.



POZOR

Ker delovanje sestavnega dela sovoznikova airbag ni združljivo s položajem otroškega sedeža, obrnjenega v nasprotni smeri vožnje, **NIKOLI** ne namestite sistema varovanja za otroški sedež, obrnjen v nasprotni smeri vožnje, v sedež, zaščiten z **VKLOPLJENIM** sestavnim delom sprednja **AIRBAG**. To lahko povzroči **SMRT OTROKA** ali **HUDE POŠKODBE**.

VARNOST OTROKA: IZKLOP, VKLOP VARNOSTNE BLAZINE SOVOZNIKA

2



62390

A

61614



Na to vas opozarjajo oznake na armaturni plošči **A** na obeh straneh

sovoznikovega senčnika **3** (glejte primer nalepke, prikazane zgoraj).

Vklop varnostne blazine za sovoznika



62396

1

(odvisno od vozila)

Takoj ko otroški sedež odstranite s sovoznikovega sedeža, ponovno aktivirajte airbag, da zagotovite varnost sovozniku v primeru trčenja.

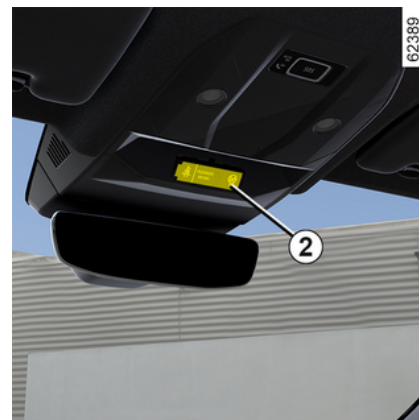



62389

2

Ponoven vklop airbag: pri zaustavljenem vozilu in izključenem kontaktu pritisnite stikalo za blokiranje **1** v položaj ON.

Ko je kontakt vključen, **morate** pre-

veriti, ali je opozorilna lučka  ugasnjena in ali opozorilna lučka

 na prikazovalniku **2** po vsakem zagonu sveti približno eno minuto.

Sovoznikova airbag je vklopljena.

Motnje delovanja

V primeru okvare sistema za vklop/izklop sprednje sovoznikove airbag

VARNOST OTROKA: IZKLOP, VKLOP VARNOSTNE BLAZINE SOVOZNIKA

se na instrumentni plošči prikažejo

opozorilne lučke  in .

Izklopite vžig in preverite položaj ključavnice **7**.

Ponovno vključite kontakt: opozorilne lučke ugasnejo.

Če težave ne morete odpraviti, to pomeni okvaro sistema. V tem primeru je prepovedano namestiti nazaj obrnjen otroški sedež, na sovoznikov sedež ali na njem prepovedano sedeti kateri koli drug potnik.

Čimprej se posvetujte s predstavnikom pooblaščenega servisne mreže.

Sistem za zaznavanje sovoznika

Delovanje

Glede na vozilo sistem za zaznavanje sovoznika samodejno upravlja vklop in izklop sovoznika airbag glede na to, ali je sovoznikov sedež zaseden.

airbag sovoznika se samodejno onemogoči, če je na sovoznikovem sedežu nameščen otroški sedež ali če sedež ni zaseden.

Preden otroški sedež namestite na sovoznikov sedež, se pozanimajte o različnih vrstah sedežev ➔ **99** in načinih njihove namestitve ➔ **119**.

Če želite izvedeti, kateri tip otroškega sedeža je dovoljen za uporabo na sovoznikovem sedežu ➔ **103**.

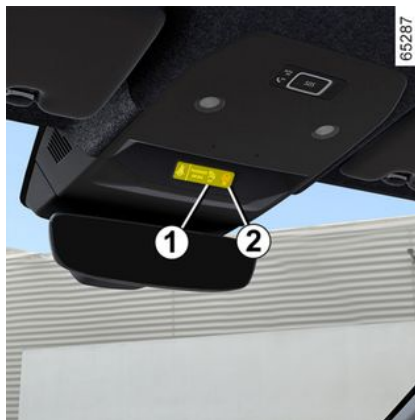

Delovanje

Po fazi inicializacije, ki traja približno pet sekund, zasvetita opozorilni lučki **1** in **2**, ki vam omogočata, da preverite stanje aktivacije potnika airbag:

– Opozorilna lučka  **1** sveti, airbag sovoznika je onemogočen. V tem primeru opozorilna lučka neprekinjeno sveti;

– Opozorilna lučka  **2** sveti, airbag sovoznika je aktivirana. V tem primeru opozorilna lučka sveti približno 65 sekund.

Če sistem po fazi inicializacije zazna spremembo stanja (npr. sovoznikov sedež je zaseden ob vklopu kontakta, potem ni zaseden), se na Instrumentni plošči prikažejo naslednja sporočila:

– "Sovoznikov airbag vključen", ki ga

spremlja opozorilna lučka  ;
ali

– "Izklop varnostne blazine sovoznik", ki ga spremlja opozorilna lučka



POZOR

Potem ko na sovoznikov sedež namestite otroški sedež, obrnjen v nasprotni smeri vožnje, preverite, ali je airbag onemogočen (opozorilna lučka **1** sveti).

VARNOST OTROKA: IZKLOP, VKLOP VARNOSTNE BLAZINE SOVOZNIKA

2



Oznake na armaturni plošči in nalepke **A** na obeh straneh sovoznikovega senčnika **3** (kot je zgornja nalepka) vas opozarjajo, da ne smete namestiti otroškega sedeža, obrnjena v nasprotni smeri vožnje, ko je aktivirana sovoznikova airbag.



Če  opozorilna lučka za vklop sveti, ko je nameščen otroški sedež, obrnjen v nasprotni smeri vožnje:

- izključite kontakt;
- odstranite otroški sedež s sovoznikovega sedeža;
- odstranite vse dodatne elemente, ki se lahko nahajajo med otroškim sedežem in sovoznikovim sedežem;
- namestite otroški sedež v skladu z navodili proizvajalca otroškega sedeža;
- zaženite vozilo.

Če težave ne odpravite, namestite otroški sedež na zadnje sedeže in se obrnite na pooblaščenega prodajalca.



Nikoli ne odvzemite kontakta, dokler vozila povsem ne zaustavite. Ob zaustavitvi motorja nekateri sistemi prenehajo delovati: ojačevalnik zavorne sile, servovolan itd.; delovati preneha tudi varnostna oprema, kot so airbags zategovalniki varnostnih pasov.

Če je  opozorilna lučka za izklop je vklopljen, medtem ko odrasli potnik sedi na sovoznikovem sedežu, morda ni pravilno nameščen.

Izvedite naslednja dejanja, da lahko sistem zazna sovoznika:

- odstranite vse dodatne elemente s sedišča, kot so brisače za plažo, prevleke za sedeže itd.;
- poskrbite, da naslonjalo sedeža ni preveč nagnjeno nazaj;
- sovoznik naj zravnano sedi na sedežu, na sredini sedišča, z udobno iztegnjenimi nogami;
- sovoznik naj dve do tri minute sedi v tem položaju, zatem ko se vklopi opozorilna lučka.

Če težave ni mogoče odpraviti, naj potnik sede zadaj in se obrnite na

VARNOST OTROKA: IZKLOP, VKLOP VARNOSTNE BLAZINE SOVOZNIKA

predstavnika pooblaščenega servisne mreže.



POZOR

Potem ko na sovoznikov sedež namestite otroški sedež, obrnjen v nasprotni smeri vožnje, preverite, ali je airbag onemogočena (opozorilna lučka **T** sveti).



Opozorilo za sovoznikovo airbag : na sprednje sedeže ni dovoljeno namestiti sedežnih prevlek.

Moker sedež lahko vpliva na učinkovitost sistema za zaznavanje sovoznika. Če je sovoznikov sedež moker, ga takoj posušite.

Dodatni dejavniki, ki vplivajo na delovanje sistema

Varnostni pasovi pomagajo, da potnik med manevriranjem in zaviranjem ohrani svoj položaju na sedežu. To sistemu za zaznavanje sovoznika pomaga ohranjati stanje sovoznikove airbag .

Debela plast dodatnega materiala (debel plašč, blazina, velik predmet v sovoznikovem zadnjem žepu, grelna ali masažna naprava) lahko ovira pravilno delovanje sistema za zaznavanje sovoznika.

Opomba: če je na sedišču sovoznikovega sedeža kakšen predmet, se v določenih primerih lahko prižge opozorilna lučka.

VOZNIKOVO MESTO

Voznikovo mesto: izvedenka z volanom na levi strani

2

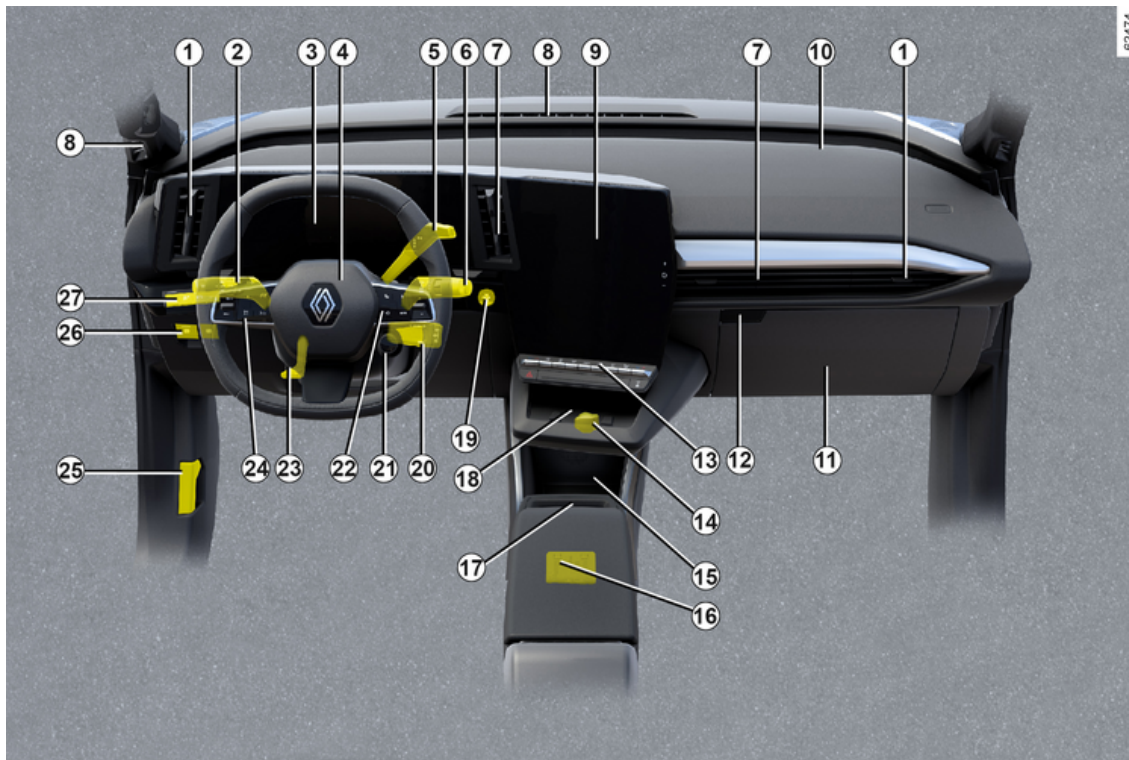

VOZNIKOVO MESTO

Spodaj opisana oprema JE ODVISNA OD RAZLIČICE VOZILA IN DRŽAVE PROIZVODNJE.

1. Bočni zračniki.

2. Ročica za upravljanje:

- smerokazi;
- zunanje osvetlitve;
- zadnjih meglenk.

3. Instrumentna plošča.

4. Lokacija voznika airbag, zvočni opozorilnik.

5. Elektronska raven izbirnika.

6. Ročica na volanu za upravljanje brisanja in pranja vetrobranskega in zadnjega stekla.

7. Osrednji zračniki

8. Reža za usmerjanje zraka na steklo

9. Zaslona multimedijskega sistema

10. Mesto airbag sovoznikove varnostne blazine.

11. Prostor z varovalkami

12. Predal za drobnarije

13. Stikala za:

- gretje ali klimatska naprava;
- varnostne utripalke;
- centralno zaklepanje vrat;
- ...

14. Vtičnica za dodatno opremo.

15. Nosilec za pločevinke.

16. Priključki USB-C na sredinski konzoli.

17. Nosilec za kartico za prostoročno upravljanje.

18. Območje indukcijskega polnjenja ali predal za shranjevanje v sredinski konzoli.

19. Gumb start/stop motorja

20. Daljinski upravljalnik avtoradia.

21. Ročica MULTI-SENSE.

22. Stikala za:

- prikaz podatkov potovalnega računalnika in menija osebnih nastavitvev vozila;
- daljinsko upravljanje avtoradia in navigacijskega sistema.

23. Ročica za nastavljanje volana po višini in globini.

24. Glavno stikalo in krmilniki za prilagodljivi regulator hitrosti/omejevalnik hitrosti/ Stop and Go in Active driver assist.

25. Ročica za odpiranje pokrova motornega prostora

26. Stikala za:

- vklop/izklop samodejne parkirne zavore;
- vklop/izklop funkcije Autohold;
- ...

27. Stikala za:

- nastavev jakosti osvetlitve kontrolnih naprav;
- funkcija "My Safety"
- upravljanje odpiranja prtljažnika;
- ...

VOZNIKOVO MESTO

Voznikovo mesto z volanom
na desni strani

2



VOZNIKOVO MESTO

Spodaj opisana oprema JE ODVISNA OD RAZLIČICE VOZILA IN DRŽAVE PROIZVODNJE.

1. Bočni zračniki.

2. Mesto airbag sovoznikove varnostne blazine.

3. Osrednji zračniki

4. Zaslon multimedijskega sistema

5. Reže za usmerjanje zraka na steklo.

6. Ročica za upravljanje:

- smerokazi;
- zunanje osvetlitve;
- zadnjih meglenk.

7. Instrumentna plošča.

8. Lokacija voznika airbag, zvočni opozorilnik.

9. Elektronska raven izbirnika.

10. Ročica na volanu za upravljanje brisanja in pranja vetrobranskega in zadnjega stekla.

11. Stikala za:

- nastavitve jakosti osvetlitve kontrolnih naprav;
- funkcija "My Safety"
- upravljanje odpiranja prtljažnika;
- ...

12. Stikala za:

- vklop/izklop samodejne parkirne zavore;
- vklop/izklop funkcije Autohold;
- ...

13. Daljinski upravljalnik avtoradia.

14. Ročica MULTI-SENSE.

15. Stikala za:

- prikaz podatkov potovalnega računalnika in menija osebnih nastavitvev vozila;
- daljinsko upravljanje avtoradia in navigacijskega sistema.

16. Glavno stikalo in krmilniki za prilagodljivi regulator hitrosti/omejevalnik hitrosti/ Stop and Go in Active driver assist.

17. Ročica za nastavljanje volana po višini in globini.

18. Gumb start/stop motorja

19. Stikala za:

- gretje ali klimatska naprava;
- varnostne utripalke;
- centralno zaklepanje vrat;
- ...

20. Vtičnica za dodatno opremo.

21. Nosilec za pločevinke.

22. Priključki USB-C na sredinski konzoli.

23. Nosilec za kartico za prostoročno upravljanje.

24. Območje indukcijskega polnjenja ali predal za shranjevanje v sredinski konzoli.

25. Predal za drobnarije

26. Prostor z varovalkami

27. Ročica za odpiranje pokrova motornega prostora

POTOVALNI RAČUNALNIK

splošno

2 Potovalni računalnik in sistem opozarjanja A



Glede na izvedenko vozila prikazuje naslednje funkcije:

- število prevoženih kilometrov;
- vozne parametre;
- informativna sporočila;
- sporočila o motnjah pri delovanju (običajno jih spremlja opozorilna lučka

ka );

- opozorilna sporočila (ki jih spremlja opozorilna lučka .

Vse te funkcije so opisane v uporabniškem priročniku za vozilo.

Na stikalu **1** večkrat pritisnite navzgor/navzdol, da prebrskate med temi funkcijami.

Na instrumentni plošči A:

a) vozni parametri:

- povprečna poraba energije od zadnje ponastavitve in trenutna poraba energije;
- prevožena razdalja od zadnje ponastavitve.

b) ponastavitev tlaka v pnevmatikah;

c) naslednji servisni pregled;

d) dnevnik potovanja, napake pri delovanju in informativna sporočila.

Vračanje vozniških parametrov na ničlo (vračanje v začetni položaj)

Ko je na zaslonu prikazan eden od vozniških parametrov, pritisnite in držite stikalo **1** navzdol, dokler se prikazana vrednost ne ponastavi na nič.

Samodejno vračanje vozniških parametrov na ničlo

Vrnitev na ničlo bo opravljena samodejno, ko bo presežena zmogljivost spomina enega od parametrov.

Pomen vrednosti porabe energije

Nekatera oprema vozila porablja energijo: energija, ki jo porabi vozilo, se lahko zato razlikuje od porabe energije, prikazane na električnem števcu.

Pomen prikazanih vrednosti po pritisku na tipko za vračanje na začetno vrednost

Podatki o povprečni porabi energije in prevoženi razdalji bodo točnejši in zanesljivejši, čim večja bo prevožena razdalja od zadnjega pritiska na gumb za ponastavitev.

Prvih nekaj kilometrov po pritisku tipke za ponastavitev boste opazili, da se doseg potovanja povečuje. To je zato, ker je upoštevana povprečna poraba energije od zadnje ponastavitve. Vendar pa se lahko povprečna poraba energije zmanjša, ko:

- vozilo preneha pospeševati;
- vožnja preide z mestne na odprto cesto.

POTOVALNI RAČUNALNIK



Nekatere informacije potovalnega računalnika se prikažejo na prikazovalniku navigacijskega sistema.

Ponastavitev nastavitve vožnje in števec prevoženih kilometrov se hkrati izvede v potovalnem računalniku in navigacijskem sistemu.

Ponastavitev razdalje, ki jo lahko prevozite s preostalo energijo

Ko se pogonski akumulator popolnoma napolni, lahko izbirate med dvema vrstama ponastavitve: ročno ali samodejno.

Ročna ponastavitev

Izberite nastavitev poti za ponastavitev, nato pritisnite in držite stikalo **1**, da ponastavite doseg.



Samodejna ponastavitev

Razdalja, ki jo lahko prevozite, se samodejno ponastavi po popolnem polnjenju pogonske baterije. Izračunana vrednost ustreza povprečni uporabi ob upoštevanju zunanje temperature. Če je ugotovljen posebno varčen način vožnje, se popravi izračun in poveča doseg.

POTOVALNI RAČUNALNIK

Potovalni parametri

Prikaz v nadaljevanju opisanih informacij JE ODVIŠEN OD OPREMLJENOSTI VOZILA IN POSAMEZNEGA TRŽIŠČA

Primeri izbire	Pomen izbranega prikaza
	a) Vozni parametri
 + 13,4 kWh	Trenutna poraba energije.
 12,8 kWh/100 km	Povprečna poraba energije. Vrednost je prikazana, ko prevozite najmanj 400 metrov od zadnjega vračanja na ničlo.
Vožnja 1284,7 km	Prevožena razdalja po zadnjem vračanju v začetni položaj
Za ponast. tlaka zadržite gumb	b) Ponastavitev tlaka v pnevmatikah ➔ 189

Primeri izbire	Pomen izbranega prikaza
Servisni pregled čez 1.936 km ali 3 mesece	c) Naslednji servisni pregled Razdalja do naslednjega rednega servisnega pregleda (prikaz v kilometrih); ko se ta razdalja zmanjšuje, se uporabljajo različni načini prikazovanja: <ul style="list-style-type: none">– razdalja je manj kot 1.500 km ali manj kot en mesec: prikaže se sporočilo "Servis čez", ki ga spremljata razdalja in čas;– ko je potreben servisni pregled, se prikaže sporočilo "Servisni pregled čez", ki ga spremlja prva omejitev (razdalja ali čas);

POTOVALNI RAČUNALNIK

Primeri izbire	Pomen izbranega prikaza
	<p>– če je do naslednjega servisnega pregleda 0 km ali je datum za servisni pregled dosežen: prikaže se sporočilo "Opravite servisni pregled", ki ga spremlja opozorilna lučka  .</p> <p>Na vozilu je treba čim prej opraviti servisni pregled.</p>
<p>Vračanje prikazovalnika na začetno vrednost po opravljenem servisnem pregledu v skladu s programom vzdrževanja</p> <p>Interval naslednjega rednega servisnega pregleda se lahko ponastavi le po servisnem pregledu, ki je bil opravljen po priporočilih programa vzdrževanja za vaše vozilo.</p> <p>Posebna funkcija: če želite ponastaviti števec za naslednji redni servisni pregled, pritisnite in 10 sekund pridržite eno od tipk za ponastavitev, dokler ni trajno prikazana vrednost do naslednjega rednega servisnega pregleda.</p>	
Primeri izbire	Pomen izbranega prikaza
Nastavitve (OK)	<p>d) Meni za prilagajanje nastavitvev vozila.</p> <p>➔ 138</p>
Prtljažnik odprt	<p>e) Dnevnik potovanja.</p> <p>Zaporedni prikaz:</p> <ul style="list-style-type: none">– informativna sporočila;– sporočil o motnjah pri delovanju.

POTOVALNI RAČUNALNIK

Informativna sporočila

Lahko so v pomoč pri zagonu motorja oziroma vas obveščajo o določeni izbiri ali stanju med vožnjo.

V nadaljevanju je navedenih nekaj primerov informativnih sporočil.

Primeri sporočil	Pomen izbranega prikaza
"Odklopite kabel za zagon"	Opozarja, da je napajalni kabel še vedno priključen v vozilo.
"Preverite povezave"	Odklopite in nato ponovno priklopite vozilo. Če je sporočilo še vedno prikazano, je lahko vzrok za to povezan z zunanjimi pogoji napajanja ali domačo namestitvijo.
"Preverite polnilno postajo"	Kaže na morebitno električno okvaro ali okvarjen polnilni kabel: zamenjajte polnilno postajo ali lokacijo ali preverite kabel.
"Izklop napajanja med polnjenjem"	Opozarja na težavo z električnim napajanjem med polnjenjem. Zhova začnite napajanje. Če to ne pomaga, preverite električno napeljavo.

Sporočila o motnjah pri delovanju

Prikažejo se z vklopom  opozorilna lučka, ki vas obvešča, da morate čim prej voziti zelo previdno do pooblaščenega prodajalca. Če tega priporočila ne boste upoštevali, lahko pride do poškodb na vozilu.

Izginejo s pritiskom na tipko za izbiro prikazanih podatkov ali po nekaj sekundah in so shranjena na ekranu sporočil o delovanju in motnjah. Opozorilna lučka  ostane prižgana. V nadaljevanju je podanih nekaj primerov sporočil o motnjah pri delovanju.

Primeri sporočil	Pomen izbranega prikaza
« OPOZORILO: Preverite zračno blazino »	Opozarja na napako zadrževalnega sistema kot dodatek varnostnih pasov. Obstaja nevarnost, da se ob nesreči ne bodo sprožile.
« Preverite vozilo »	Opozarja na napako na enem od tipal pedalov ali na sistemu za upravljanje 12-voltnega akumulatorja.
« Preverite zavorni sistem »	Opozarja na obrabo zavornega sistema ali na to, da ga je treba pregledati.
« Preverite po trčenju »	Označuje težavo z zaviranjem z več trki.
« Preverite vtič za polnjenje vozila. »	Opozarja na pregrevanje na območju vtičnice za napajanje na vozilu. Počakajte približno 20 minut, nato poskusite znova. Če ne deluje, se obrnite na pooblaščenega predstavnika servisne mreže za svoje vozilo.
« Preverite Elektr.sistem »	Opozarja na napako pogonskega sistema.
« Polnjenje ni mogoče »	Opozarja na napako na sistemu za napajanje pogonskega akumulatorja.

POTOVALNI RAČUNALNIK

Opozorilna sporočila

2

Prikažejo se skupaj z opozorilno lučko **STOP**, kar pomeni, da se morate zaradi lastne varnosti ustaviti takoj, ko to dovoljujejo prometne razmere. Ugasnite motor in ga več ne zaganjajte. Pokličite Renault Pomoč.

V nadaljevanju je navedenih nekaj primerov opozorilnih sporočil. **Opomba:** sporočila se na prikazovalniku pojavijo bodisi posamično ali izmenično (ko je treba prikazati več sporočil), lahko jih spremlja opozorilna lučka oziroma zvočni signal.

Primeri sporočil	Pomen izbranega prikaza
"Napaka na zavornem sistemu"	Opozarja na napako na zavornem sistemu.
"Napaka na krmilnem mehanizmu"	Opozarja na težavo na krmilnem mehanizmu.
"Napaka električnega motorja"	Opozarja na izgubo moči vozila.
"Električna okvara"	Opozarja na okvaro na električnem sistemu.
"Predrta pnevmatika"	To pomeni, da je vsaj ena pnevmatika predrta ali močno izpraznjena.



Če vozilo parkirate ob robu ceste, morate ostale udeležence v prometu opozoriti na prisotnost svojega vozila tako, da namestite varnostni trikotnik ali kateri drugi opozorilni pripomoček, ki je predpisan po lokalni zakonodaji države, v kateri vozite.

POTOVALNI RAČUNALNIK

Prikazovalniki in indikatorji

Instrumentna plošča A



prižge se ob odpiranju vozniških vrat. Ob prižigu nekaterih opozorilnih lučk se prikaže tudi sporočilo.

Izbor pogledov

Glede na vozilo je lahko na instrumentni plošči na voljo več pogledov. Če želite izbrati pogled, stikalo **1** pritisnite tolikokrat, kot je potrebno, da preklapljate med različnimi pogledi na instrumentni plošči **A**, dokler ne prikazete zelenega pogleda.

Vsi pogledi, ki so na voljo, prikazujejo naslednje bistvene informacije na instrumentni plošči:

- merilnik hitrosti;
- informacije o vključenih sistemih za pomoč pri vožnji;
- območje informacij.

Samo med vožnjo **pogled "polnjenja"** prikazuje doseg, napolnjenost baterije in preostali čas polnjenja na instrumentni plošči.

Pogled »Sistemi za pomoč pri vožnji« prikaže bistvene informacije na instrumentni plošči skupaj z vključenimi sistemi za pomoč pri vožnji v celozaslonskem načinu.

»Klasičen« pogled prikazuje bistvene informacije in, odvisno od vozila, merilnik moči na instrumentni plošči.

Pogled **»Navigacijski sistem«** na celotni instrumentni plošči prikazuje bistvene informacije in zemljevid s prikazom cest, podvojene iz multimedijskega sistema.

"Realistični" pogled B

67292



Pogled **B** na instrumentni plošči prikazuje bistvene informacije ter vaše vozilo in njegovo okolico (vozni pasovi, okoliška vozila, ki vozijo v isti smeri, itd.).

Opomba: sistem prepozna samo vozila iz kategorij avtomobil, tovornjak in motorno kolo.

"Minimalni" pogled na instrumentni plošči prikazuje samo bistvene informacije.

2

POTOVALNI RAČUNALNIK

Prikaz informacij

2

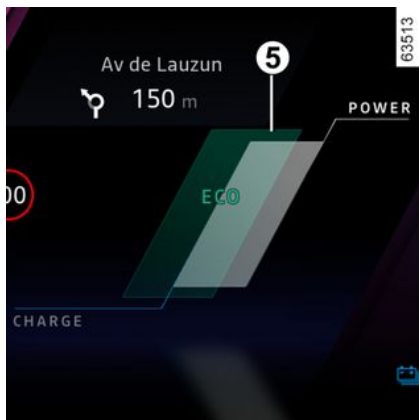
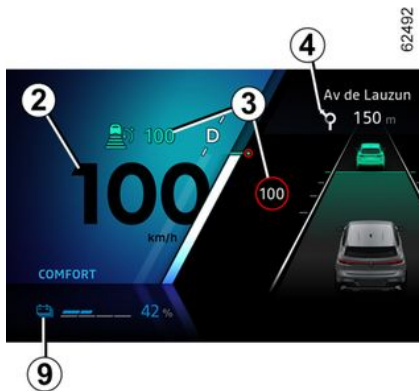

Merilnik hitrosti 2.

Hitrost vozila je omejena na približno 150 km/h (ali 170 km/h, odvisno od vozila).

Zvočni signal za preveliko hitrost

Prikaže se opozorilna lučka  in zasliši se zvočni signal, kar je odvisno od vozila in države. Ta zvočni signal se vklopi takoj, ko vozilo preseže hitrost 120 km/h.

Opozorilna lučka ostane vklopljena, dokler vozite več kot 120 km/h.

Podatki o pomoči pri vožnji 3.

Informacije o navigaciji v teku 4.

Merilnik moči 5.

Števec skupno prevoženih kilometrov 6.

Opozorilna lučka za stopnja regenerativnega zaviranja 8.

Informacije o bateriji 9 (stopnja polnjenja pogonske baterije, ocenjen doseg).



Informacijsko območje 7, pomikajte se s stikalom 10, da izberete različne pripomočke na instrumentni plošči A:

- informacije potovalnega računalnika (števec števila prevoženih kilometrov, poraba itd.);
- informacije o telefonu, multimedijem sistemu (viru zvoka, ki se trenutno predvaja itd.);

POTOVALNI RAČUNALNIK

- informacije o vozilu (opozorilna sporočila itd.);

- ...

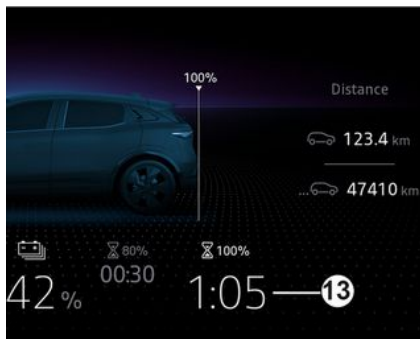

Opozorilna lučka "priklučenega" napajalnega kabla 11

Vklopi se, ko napajalni kabel priklopite na vozilo.

Nivo polnjenja 12

Merilnik kaže stanje preostale energije.

Preostali čas polnjenja 13

Nivo napoljenosti pogonske baterije 14

Prag rezerve

Odvisno od vozila, če napoljenost pogonske baterije doseže približno 7 % ali 12 %, merilnik in indikatorna

lučka 15  zasveti rumeno, spremlja ju pisk.

Za optimalen doseg → 187.

Prag neizbežne zaustavitve

Ko raven napoljenosti doseže približno 4 % ali, odvisno od vozila, približno 6 %, se ponovno sproži zvočni signal in merilnik zasveti v rdeči barvi ali, odvisno od vozila, 30 sekund po tem, ko merilnik zasveti v rdeči barvi.

Ko raven napoljenosti doseže 3,5 % ali, odvisno od vozila, približno 5 %, preostali čas delovanja vozila ni več prikazan. Zmogljivost motorja se postopoma znižuje, dokler se vozilo popolnoma ne ustavi → 353.

Razdalja, ki jo lahko prevozite 16

Predvideni doseg v realnem času se izračuna glede na različne dejavnike, na primer pogoje uporabe, opremo, slog vožnje, vremenske razmere itd. Izračun temelji na zadnjih nekaj prevoženih kilometrih. Če se dejavniki spremenijo, se med vožnjo samodejno popravi (vrsta ceste, slog vožnje itd.).

Za razumevanje predvidenega dosega lahko uporabite tudi indikatorja 17 in 18. Odvisno od stopnje napoljenosti pogonske baterije:

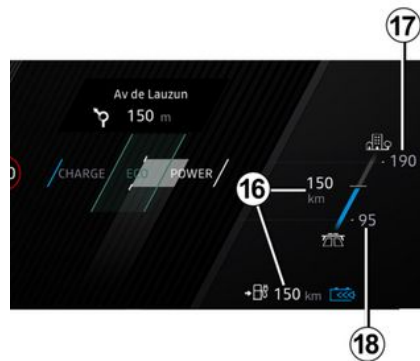

- kontrolna lučka 17: ocena "visokega" dosega, izračunana glede na optimalne pogoje vožnje (npr. vožnja po avtocesti ali dvopasovni cesti v

POTOVALNI RAČUNALNIK

toplem vremenu z minimalno uporabo klimatske naprave);

– kontrolna lučka **18**: **ocena "nizkega" dosega**, izračunana glede na neugodne pogoje vožnje (na primer po avtocesti pozimi ali v prometnem zamašku z intenzivno uporabo gretja).

Za optimalen doseg → **187**.

Instrumentna plošča, nastavljena v milijah



(možnost preklopa na km/h)

Pri zaustavljenem vozilu in delujočem motorju na zaslonu multimedijskega sistema **19** izberite sistem "Vozilo", pritisnite meni "Nastavitve", "Sistem", nato pa "Enote" in "Hitrost".

Izbirate lahko med km/h ali mp/h.

Merilnik hitrosti in nekatere informacije o razdalji, prikazane na instrumentni plošči, se pretvorijo.

Ravnajte enako, če se hočete vrniti v prejšnji način.

Opomba: po odklopu akumulatorja se potovalni računalnik samodejno vrne na prvotno mersko enoto.

Za dodatne informacije glejte navodila za multimedijski sistem.



Za uporabo določenih funkcij pomoči pri vožnji je treba spremeniti mersko enoto na instrumentni plošči, da pridobite ustrezne informacije med vožnjo v državi, kjer se enote za hitrost razlikujejo od tistih, ki so privzeto nastavljene na vašem vozilu.



Iz varnostnih razlogov vam svetujemo, da vse te nastavitve opravite, ko vozilo stoji.

Meni za prilagoditev nastavitve vozila

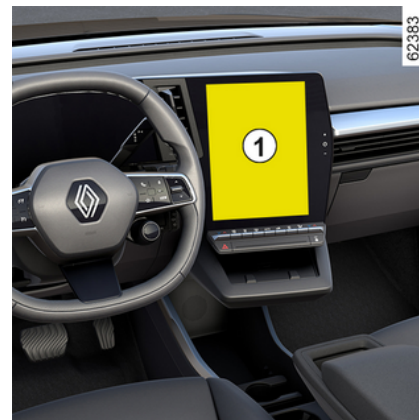

Ta funkcija vam glede na opremo vozila omogoča vklop/izklop in nastavitve določenih funkcij vozila.

Dostop do menija za nastavitve

Za dostop do različnih nastavitvev pri zaustavljenem vozilu in delujočem motorju na zaslonu multimedijskega sistema **1** izberite način "Vozilo", pritisnite meni "Vozilo", nato pa zavihek "Zunanja".

POTOVALNI RAČUNALNIK

Izbira nastavitvev

Izberite zavihek in nato funkcijo, ki jo želite spremeniti (prikaz je odvisen od opremljenosti vozila in države):

a) "Dostop":

- « Samodejno zaklepanje vrat med vožnjo »;
- « Prostorčno zaklepanje/odklepanje »;
- « Dostop in začetek s telefonom »;
- ...

b) "Dobrodošli":

- « Sekvenca zunanje osvetlitve »;
- « Zvok notranjega zaporedja »;
- « Odpiranje avtomatskih ogledal »;
- « Notranja svetlobna funkcija »;
- ...

c) »Vozne luči«:

- « Prilagodljiva vidnost »;
- « Izbira vozne strani »;
- ...

d) "Brisanje":

- « Vklon zadnjega brisalca ob vzvratni prestavi »;
- « Samodejni brisalec spredaj »;
- ...

Odvisno od funkcije izberite:

- ON oz. OFF za vklop oz. izklop;
- ali

- čas za nastavitev časovnega obdobja, v katerem žarometi svetijo (npr. za funkcijo »Samodejni sledilec domov«).

Za dodatne informacije glejte navodila multimedijskega sistema.



Iz varnostnih razlogov vam svetujemo, da vse te nastavitve opravite, ko vozilo stoji.

Funkcija "Priljubljeni"



Odvisno od vozila lahko s pritiskom na volansko stikalo **2** vklopite naslednje funkcije v skladu s shranjenimi

predhodno določenimi nastavitvami:

- ogrevani sedeži;
- ogrevan volan,
- izbira nastavitve (dostop, dobrodošlica, osvetlitev, brisalci itd.);
- funkcija "Asistent za parkiranje brez rok";
- način ECO;
- kamera s prikazom 360°;
- ...

Za več informacij o programiranju te funkcije glejte navodila za multimedijski sistem.



Iz varnostnih razlogov vam svetujemo, da vse te nastavitve opravite, ko vozilo stoji.

POTOVALNI RAČUNALNIK

Ura in zunanja temperatura

Nastavitev ure



Ura in zunanja temperatura sta prikazani na multimedijem zaslonu **1**.

Za nastavitev časa na zaslonu multimedijskega sistema **1** izberite sistem »Vozilo«, pritisnite meni »Nastavitve«, nato »Datum in ura«.

Dostopate lahko do različnih nastavitvev:

- "Samodejna nastavitev časovnega pasu";
- "Nastavitev časovnega pasu (ročno)";
- "Uporabite 24-urno obliko";
- ...

Za dodatne informacije glejte navodila multimedijskega sistema.

Indikator zunanje temperature

Poseben primer:

Ko se zunanja temperatura giblje med $-3\text{ }^{\circ}\text{C}$ in $+3\text{ }^{\circ}\text{C}$, znak $^{\circ}\text{C}$ utripa (to pomeni, da obstaja nevarnost poledice).



Če pride do prekinitve dovođa električnega toka (odklopljen akumulator ali kabel ...), je treba nastaviti uro. Svetujemo vam, da tega ne počnete med vožnjo.



Indikator zunanje temperature

Ker je pojav poledice odvisen od izpostavljenosti območja, vlage in temperature, samo na osnovi prikazane temperature ni mogoče ugotoviti, ali je na cestišču poledica.

OPOZORILNE LUČKE

Prikaz v nadaljevanju opisanih informacij JE ODVIŠEN OD OPREMLJENOSTI VOZILA IN POSAMEZNEGA TRŽIŠČA.



Instrumentna plošča A: ta zasveti, ko se odprejo voznikova vrata. Če želite prilagoditi svetlost armaturne plošče, glejte navodila za multimedijski sistem.

Ob prižigu nekaterih opozorilnih lučk se prikaže tudi sporočilo.



Prikaz opozorilne lučke



pomeni, da morate voziti **zelo previdno** in čim prej obiskati pooblaščenega predstavnika servisne mreže. Če tega priporočila ne boste upoštevali, lahko pride do poškodb vozila.



Zaradi vaše varnosti

morate, če **STOP**, se prižge opozorilna lučka, da se takoj ustavite, takoj ko prometne razmere to dopuščajo. Ugasnite motor in ga ne zaganjajte ponovno. Pokličite predstavnika pooblaščenega servisne mreže.



Če ni vidnih lučk ali zvokov, to označuje napako na instrumentni plošči. Zato je pomembno, da se takoj zaustavite (takoj ko je to možno glede na prometne razmere). Prepričajte se, da je vozilo pravilno zaustavljeno in pokličite predstavnika pooblaščenega servisne mreže za vaše vozilo.



Kontrolna lučka pozicijskih luči



Kontrolna lučka zasenčenih luči



Kontrolna lučka dolgih luči



Kontrolna lučka samodejnih dolgih luči



Kontrolna lučka zadnjih meglenk



Kontrolna lučka levih smerkazov

OPOZORILNE LUČKE

2

 Kontrolna lučka desnih smerokazov

 Opozorilna lučka za slabo vreme

 Opozorilna lučka za okvaro luči "Adaptive Vision"

 Opozorilna lučka odprtih vrat

 Opozorilna lučka vklopljene samodejne parkirne zavore → 179

 Opozorilna lučka sistema "Autohold"

 Opozorilna lučka za napako zvočnega opozorilnika za pešce

 Opozorilna lučka za napako na čelni strani pri vozniku airbag in sovozniku → 119

 Opozorilna lučka za nizki nivo tekočine za pranje vetrobranskega stekla

 Opozorilna lučka funkcije samodejnega brisanja

Opozorilna lučka obvezne zaustavitve

Zasveti, ko vklopite kontakt, in ugasne, ko zaženete motor. Opozorilna lučka zasveti hkrati z drugimi opozorilnimi lučkami in/ali sporočili, in jo spremlja zvočni signal. Zaradi vaše varnosti zahteva, da ustavite vozilo takoj, ko to omogočajo prometne razmere. Ugasnite motor in ga ne zaganjajte ponovno. Pokličite predstavnika pooblaščenega servisne mreže.

Opozorilna lučka

Zasveti, ko vklopite kontakt, in ugasne, ko zaženete motor. Opozorilna lučka lahko zasveti hkrati z drugimi opozorilnimi lučkami in/ali sporočili na instrumentni plošči. Čim prej obiščite predstavnika servisne mreže za svoje vozilo, do takrat pa **vozite preudarno**. Če tega priporočila ne boste upoštevali, lahko pride do poškodb vozila.

Opozorilna lučka

Če med vožnjo sveti rdeče in jo spremlja opozorilna lučka , morate za svojo varnost zaustaviti vozilo takoj, ko vam to dovoljujejo prometne razmere. Ugasnite motor in ga ne zaganjajte ponovno.

Pokličite predstavnika pooblaščenega servisne mreže.

Če med vožnjo sveti rumeno in jo

spremlja opozorilna lučka , čim prej obiščite predstavnika servisne mreže. **Do takrat pa vozite previdno**. Če tega priporočila ne boste upoštevali, lahko pride do poškodb vozila.

Opozorilna lučka elektrotehničnega sistema

Vklop spremljata opozorilna lučka

 in zvočni signal, ko je temperatura električnega sklopa previsoka. Ustavite vozilo in izključite kontakt. Obrnite se na predstavnika servisne mreže za vaše vozilo.

Če zasveti skupaj z opozorilno lučko

, zvočnim opozorilom in sporočilom "EVAKUIRAJTE SE NA VARNO", izklopite kontakt in motorja ne zaženite znova. Zapustite vozilo in se posvetujte s pooblaščenim prodajalcem.

OPOZORILNE LUČKE



Če sporočilo "EVAKUI-
RAJTE SE NA VARNO"
spremljata opozorilna

lučka **STOP** in zvoč-
no opozorilo, da morate zaradi
svoje varnosti z upoštevanjem
prometnih razmer takoj ustaviti
vozilo. Izključite kontakt. Pustite
izključenega. Izstopite iz vozila,
odstranite vse potnike iz vozila
in jih zadržite stran od vozila in
prometa.

Obstaja nevarnost požara



Če vozilo parkirate ob
robu ceste, morate
ostale udeležence v
prometu opozoriti na

prisotnost svojega vozila tako,
da namestite varnostni triko-
tnik ali kateri drugi opozorilni
pripomoček, ki je predpisan po
lokalni zakonodaji države, v ka-
teri vozite.



**Opozorilna lučka napake elek-
trotehničnega sistema**

Ko se vklopi, to pomeni, da se je poja-
vila napaka elektrotehničnega siste-
ma, povezana z električnim sklopom
(pogonska baterija in električni mo-
tor). Čim prej se posvetujte s pred-
stavnikom pooblaščenega servisne
mreže.



**Opozorilna lučka napake elek-
tromotorja**

Ko se prižge, to pomeni, da je prišlo
do napake elektrotehničnega siste-
ma, povezane z električnim motor-
jem. Čim prej se posvetujte s pred-
stavnikom pooblaščenega servisne
mreže.



**Opozorilna lučka napolnjeno-
sti pogonske baterije**

Prikaže se v rumeni barvi, ko nivo na-
poljenosti pogonske baterije dose-
že rezervni prag.



**Opozorilna lučka napake po-
gonske baterije**

Če se pojavi skupaj z opozorilno luč-

ko , opozarja na napako, po-
vezano z delovanjem pogonske ba-
terije. Čim prej se posvetujte s pred-
stavnikom pooblaščenega servisne
mreže.



**Kontrolna lučka napajanja 12-
voltnega akumulatorja**

Če vklop spremljata opozorilna luč-

ka **STOP** in zvočni signal, to pome-
ni, da je električni tokokrog prena-
polnjen ali izpraznjen → 338.



**Opozorilna lučka omejene
zmogljivosti**

Prikaže se, ko električni motor ali po-
gonska baterija začasno ne zagota-
vlja svoje nominalne izhodne moči. V
tem obdobju se zmogljivost vozila
zmanjša.

Odločite se za lažji slog vožnje, do-
kler opozorilna lučka ne izgine.



**Kontrolna lučka priključitve
napajalnega kabla**

Vklopi se, ko je napajalni kabel pri-
klopljen v vozilo → 20.



**Kontrolna lučka sistema proti
blokiranju koles (ABS)**

Prižge se, ko vklopite kontakt, po ne-
kaj sekundah pa ugasne.

Če se ne izklopi po vključitvi kontak-
ta, oziroma se vklopi med vožnjo, gre
za napako sistema ABS. Čim
prej se posvetujte s predstavnikom
pooblaščenega servisne mreže.

OPOZORILNE LUČKE

2



Kontrolna lučka sistema za nadzor stabilnosti vozila (ESC) in sistema za krmiljenje spodrsavanja
Opozorilna lučka se lahko prikaže zaradi več razlogov.



Opozorilna lučka nedostopnosti **programa elektronske stabilnosti (ESCEPS) in sistema za nadzor oprijema**



Opozorilna lučka za nezadostno naplnjenost pnevmatik

Vklopi se, ko vključite kontakt ali ko se zažene motor, nato pa se po nekaj sekundah izklopi → 189.



Opozorilna lučka funkcije "samodejnega parkiranja"



Kontrolna lučka variabilnega servovolana

Zasveti, ko vključite kontakt ali zaženete motor, nato ugasne po nekaj sekundah.

Če se vklopi med vožnjo skupaj z

opozorilno lučko **STOP**, je prišlo do napake v sistemu.

Pokličite predstavnika pooblaščenega servisne mreže.



Opozorilna lučka napake na zavornem sistemu

Zasveti, ko vključite kontakt ali zaženete motor, nato ugasne po nekaj sekundah.

Če zasveti med zaviranjem skupaj z

opozorilno lučko **STOP** in zvočnim signalom, to opozarja na prenizek nivo zavorne tekočine ali napako na zavornem sistemu.

Ustavite vozilo na varnem mestu in se posvetujte s predstavnikom servisne mreže za vaše vozilo.



Kontrolna lučka za nogo na zavornem pedalu

Prižge se, ko je treba pritisniti na zavorni pedal.



Opozorilna lučka za programiranje polnjenja



Indikator programiranja klimatske naprave



Kontrolna lučka zaznavanja vozniških rok na volanu



Opozorilna lučka napake ali nerazpoložljivosti funkcije "Napredna varnost"



Opozorilna lučka prekoračitve hitrosti



Kontrolna lučka opozorilnega sistema za skrenitev z voznega pasu



Opozorilna lučka sistema za preprečevanje spremembe voznega pasu



Opozorilna lučka za sistem poravnave vožnje na ustreznem voznem pasu



Opozorilna lučka omejevalnika hitrosti



Kontrolna lučka prilagodljivega regulatorja hitrosti Stop and Go

OPOZORILNE LUČKE

Na zaslonu **B**



 Airbag na sopotnikovi strani ON → 121 → 119

 Airbag na sopotnikovi strani OFF → 121 → 119

 Opozorilna lučka za neprijet varnostni pas spredaj

Na vzvratnem ogledalu **C**
(odvisno od vozila)



 Opozorilna lučka funkcije kamere za vzvratno vožnjo → 150

KRMARJENJE

Volan

2 Nastavitev volana po višini in globini



Spustite ročico **1** in nastavite volan v zeleni položaj.

Nato dvignite ročico do konca in preko trde točke, da blokirate volan.

Prepričajte se, da je volan dobro učvrščen.



Iz varnostnih razlogov te nastavitve ne opravljate med vožnjo.

Gretje volana

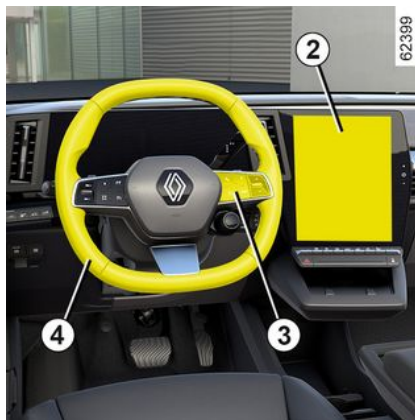

(odvisno od vozila)

Ta funkcija greje volan **4**.

Način delovanja

Ko je zelena temperatura dosežena, funkcija uravnava temperaturo ogrevanih mest še približno 30 minut, nato pa se samodejno izklopi.

Vključitev funkcije

Pri vključenem kontaktu pritisnite tipko **5** na zaslonu multimedijskega sistema **2**.

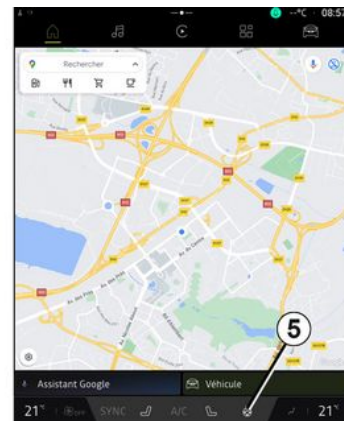

Izklop funkcije

- Samodejno:

Funkcija se samodejno izklopi po fazi regulacije približno 30 minut.

- Ročno:

Za izklop funkcije med fazo regulacije pritisnite gumb **5** na zaslonu multimedijskega sistema **2**.

Opomba: funkcija je dostopna tudi prek gumba **3** »Priljubljene« na volanu **4**.

KRMARJENJE

Funkcija "Priljubljeni"



Odvisno od vozila, lahko s pritiskom na volansko stikalo **6** vklopite ogrevanje volana v skladu s shranjenimi predhodno določenimi nastavitvami uporabe.

Za več informacij o programiranju te funkcije glejte navodila za multimedijski sistem.

Servovolan

Variabilni servo volan je opremljen z elektronskim krmilnim sistemom, ki spreminja stopnjo pomoči glede na hitrost vozila.

Pri parkiranju je volan mehkejši (za lažje manevriranje), s povečevanjem

hitrosti pa postaja čedalje trši (za večjo varnost pri veliki hitrosti).



Nikoli ne ugašajte motorja med vožnjo po klancu navzdol in praviloma nikoli med vožnjo (ne bo servopomoči).



Pri ustavljenem vozilu nikoli ne zadržujte volana v skrajnem levem ali desnem položaju.

Pri mirujočem motorju ali pri okvari sistema lahko volan še vedno obračate. Potrebno bo le več moči.

Pri hitrem obračanju volana se lahko pojavi hrup. To je normalno.

PRIKAZ OBMOČJA ZADAJ

Vzratna ogledala

2 Zunanji vzratni ogledali z električnim upravljanjem:

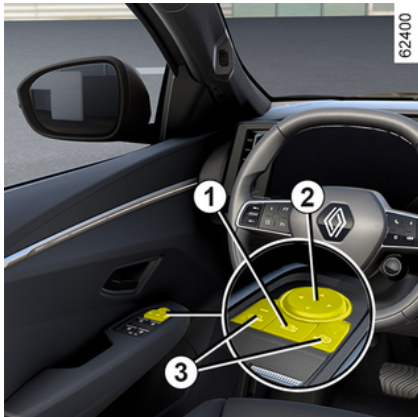

S stikali **3** izberite zunanje ogledalo, nato pa s stikalom **2** nastavite želeni položaj.

Ogrevanje vzratnih ogledal

Pri delujočem motorju se ogrevanje zunanjih ogledal vključi istočasno z ogrevanjem zadnjega stekla.



Iz varnostnih razlogov vam svetujemo, da vse te nastavitve opravite, ko vozilo stoji.

Električna preklopna ogledala

Zunanji ogledali se ob odklepanju vozila samodejno preklopita navzven. Ob zaklepanju vozila se zunanji ogledali samodejno preklopita navznoter.

Samodejni prekop zunanjih ogledal lahko izklopite/vklopite → 138.

Prekop lahko uveljavite s pritiskom na stikalo **1**. V tem primeru ostanejo zunanja ogledala preklopljena, dokler znova ne pritisnete gumba **1**, ne glede na samodejni prekop.

Poseben primer

Če je bilo zunanje ogledalo ročno preklopljeno navzven ali navznoter, ga je mogoče ponastaviti v položaj za uporabo.

To lahko storite s pritiskom stikala **1**. Zaslišali boste mehanski tlesk pri sklopu zunanjih ogledal.

Če tapkanja ne slišite, znova pritisnite stikalo **1**, da z zunanjih ogledal zaslišite tapkanje.



Predmeti v vzratnem ogledalu so bližje, kot so videti.

Iz varnostnih razlogov to upoštevajte, da pred vsakim manevrom pravilno ocenite razdaljo.

Zunanji ogledali z nagibanjem pri vzratni vožnji

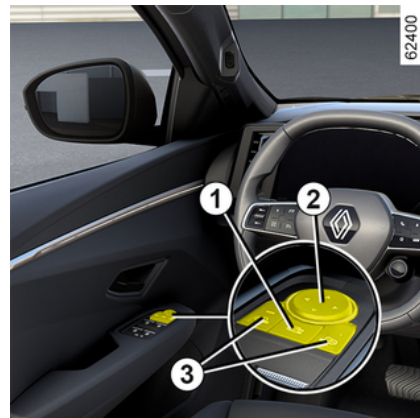

Pri vozilih s spominskimi nastavitvami voznikovega sedeža lahko določite posebne nastavitve za vzratna ogledala v vzratni prestavi in njihov položaj shranite.

PRIKAZ OBMOČJA ZADAJ

Pri zaustavljenem vozilu in vklopljeni vzvratni prestavi izberite zunanje ogledalo z enim izmed stikal **3**, nato pa ga s stikalom **2** nastavite na železni položaj.

Vrnitev v položaj za vožnjo

Vzvratno prestavo je mogoče prestaviti v prestavo za vožnjo naprej:

- približno devet sekund po prehodu iz vzvratne prestave, če je hitrost pod 10 km/h;
- pri vključeni prestavi za vožnjo naprej, če je hitrost nad 10 km/h;
- ko je motor zaustavljen.

Shranjevanje nastavitvev

- Nastavite zunanji ogledali (glejte prejšnje odstavke);
- glejte navodila za multimedijsko opremo, če želite dostopiti do pomnilnika nastavitvev. Shranite nastavitve.

Položaji zunanjih vzvratnih ogledal pri vožnji naprej in vzvratni vožnji ter položaj voznikovega sedeža se shranijo hkrati.

Priklic shranjene nastavitve položaja

Glejte navodila za uporabo multimedijskega sistema, če želite dostopiti do priklica shranjenega položaja.

Izberite "Priklic".

Priklicani se položaji zunanjih vzvratnih ogledal pri vožnji naprej in v vzvratni prestavi, ter položaj prednjih sedežev.



Iz varnostnih razlogov vam svetujemo, da vse te nastavitve opravite, ko vozilo stoji.

Notranje vzvratno ogledalo

Ogledalo lahko nastavljate po lastni želji.

Vzvratno ogledalo z ročico 4

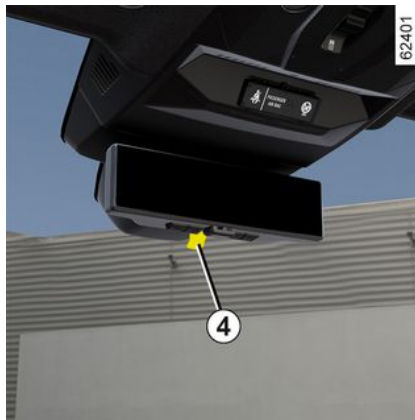

Med vožnjo ponoči ga lahko preklopite z ročico **4** za vzvratnim ogledalom, da vas ne bi slepil odsev luči za vami vozečega vozila.

Samozatemnitveno vzvratno ogledalo 5

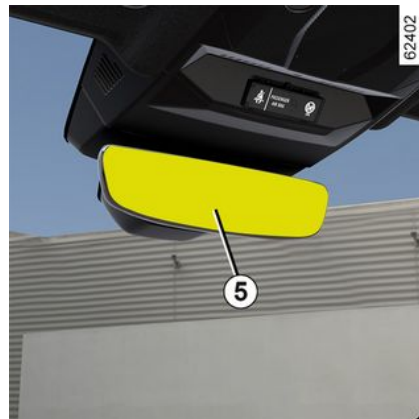

Vzvratno ogledalo samodejno potemni, ko vam sledi vozilo, ki sveti z dolgimi lučmi, ali ob močni svetlobi.

Notranje ogledalo s kamero za vzvratno vožnjo

Ovisno od vozila je lahko vaše vzvratno ogledalo opremljeno s prikazom okolice za vozilom, ki ga oddaja kamera, nameščena za zadnjim steklom.

PRIKAZ OBMOČJA ZADAJ

Za več informacij glejte → 150.

2 Notranje ogledalo s kamero za vzvratno vožnjo

Način delovanja



Glede na vozilo lahko pogled od zadaj prikaže kamera 1.

Neposreden pogled nazaj s pomočjo ogledala je vedno na voljo.

Kamera 1 je nameščena za zadnjim steklom v območju brisanja.

Prepričajte se, da kamera 1 ni prekrita (z umazanijo, blatom, snegom, kapljicami vode itd.).



Ko vklopite kontakt, se na vzvratnem ogledalu 2, ki je nameščeno na osrednji konzoli na strehi, prikaže pogled za vozilom, ki ga prenese kamera 1.

Opomba:

– zaslon kamere 1 se prenese samo, če je vzvratno ogledalo v načinu "zaslon".



Ta funkcija predstavlja dodatno pomoč pri vožnji. Zato ne more v nobenem primeru nadomestiti voznikove budnosti in odgovornosti.

Voznik mora biti vedno pripravljen na nenadne nepredvidene dogodke, ki se lahko zgodijo med vožnjo: zato med manevriranjem vedno pazite, da v okolici vozila ni majhnih, ozkih premičnih ovir (kot so na primer otroci, živali, otroški vozički, kolesa, večji kamni, stebriček itd.) v mrtvem kotu.

Nastavitev vzvratnega ogledala 2

Če odsevi zmanjšajo vidljivost pogleda, ki ga prenaša kamera, lahko vzvratno ogledalo 2 prilagodite v levo, desno, navzgor ali navzdol.

PRIKAZ OBMOČJA ZADAJ

Delovanje

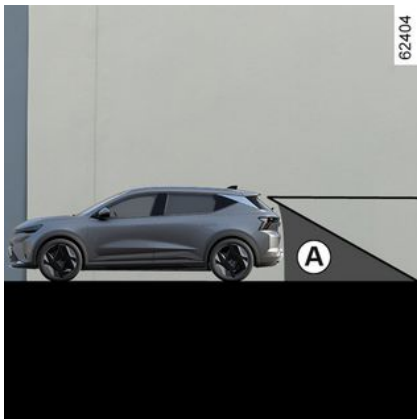

Vidno polje kamere ne zajema celotnega območja za vozilom, zlasti ne območja mrtvega kota **A**.

Izklop funkcije

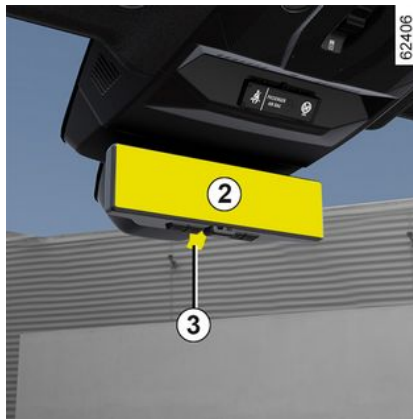

Zaslon se izklopi takoj po izklopu kontakta.

Opomba: način "ogledala" lahko vklopite z ročico **3**.

i Odvisno od vašega pogleda bo morda potreben čas prilagoditve, da se osredotočite na prikaz pogleda kamere.

Predmeti, ki se pojavijo na robu zunanjega ogledala **2**, so lahko izkrivljeni.

V primeru močne svetlobe (sneg, vozilo na soncu itd.) je lahko prikaz kamere delno moten.

Pri šibki svetlobi ali v slabih vremenskih razmerah je lahko slika na zaslonu popačena.

PRIKAZ OBMOČJA ZADAJ

Delovanje

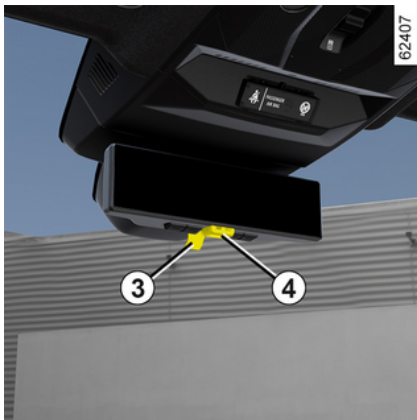

Z ročico **3** preklopite med načinom "ogledala" in načinom "zaslona".

Zelena lučka LED **4** ter piktogram, prikazan zgoraj desno na vzvratnem ogledalu, kaže, da način zaslona deluje pravilno.

Če preklopite v način "ogledala" ali če pride do napake, izgine.



Vsakič ko se vozilo zažene, se obnovijo nastavitve funkcije, ki so bile shranjene ob zadnjem izklopu motorja.

Nastavitev zaslona in kamere



Pritisnite gumb **5** za "**Meni**", da dostopite do menija nastavitvev.

Večkrat pritisnite gumba **6** in **7**, da se pomaknete med možnostmi nastavitvev. Pritisnite gumb "OK" **8**, da dostopite do zelene nastavitvev.

Z gumboma **6** in **7** prilagodite ali vklopite/izklopite zeleno nastavitvev.

Izbira nastavitvev:

- a)** prilagajanje svetlosti;
- b)** prilaganje navpičnega vidnega kota;
- c)** prilagajanje vodoravnega vidnega kota;
- d)** nastavitev kota vrtenja;

e) vklop/izklop prikaza menija z nastavitvami na vzvratnem ogledalu;

f) izbira jezika;

g) vklop/izklop osvetlitve ozadja gumba.

Izhod iz menija z nastavitvami se samodejno izvede po približno petih sekundah, če ne pritisnete nobene gumba.



Iz varnostnih razlogov vam svetujemo, da vse te nastavitve opravite, ko vozilo stoji.

Pred vožnjo prilagodite vidno polje sistema in zunanja ogledala. Preden preklopite v način "zaslon", nastavite osrednje vzvratno ogledalo.

PRIKAZ OBMOČJA ZADAJ

Posebne lastnosti, povezane z
vzvratno prestavo



Ko vozilo vozi vzvratno, bodite pozorni na posnetke, ki jih posreduje kamera za vzvratno vožnjo (večpredstavnostni zaslon **9**) poleg informacij, ki so na voljo v vzratnem ogledalu **➔ 271**, ker ostane mrtvi kot v vzratnem pogledu.

Motnje delovanja

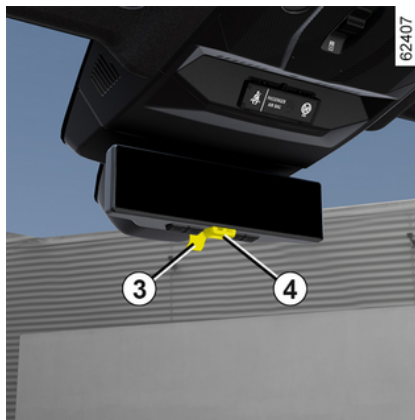

Ko sistem zazna napako delovanja, se vzratno ogledalo **2** zatemni, simbol

, prikazan zgoraj desno na vzratnem ogledalu izgine in lučka LED **4** se izklopi.

To lahko povzroči okvara, ki vpliva na kamero ali zaslon (jasnost, fiksna slika, zapoznena komunikacija itd.).

Če je črno ozadje prikazano dalj časa, preklopite v način "ogledala" in se obrnite na predstavnika pooblašene servisne mreže.

Zunanja osvetlitev in signalizacija

2

Dnevne luči

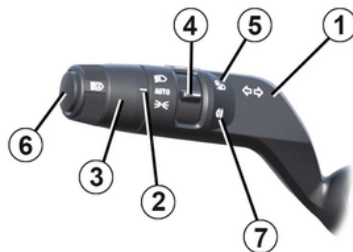

62413

Zavrtite obroček **3** tako, da bo simbol **AUTO** nasproti oznake **2**.

Dnevne luči se samodejno vklopijo (brez uporabe ročice **1**), ko se motor zažene, in izklopijo ob zaustavitvi motorja.

Bočne luči

 Zasukajte obroček **3** tako, da bo simbol nasproti oznake **2**.

Na instrumentni plošči se prižge ta kontrolna lučka.

Opomba: odvisno od vozila je stranske luči mogoče vklopiti samo ročno, ko je vklopljena parkirna zavora, ali, odvisno od vozila, ko je prestavna ročica v položaju **P**. V nasprotnem pri-

meru se na instrumentni plošči prikaže sporočilo "Nedosegljiv položaj luči", ki vas obvesti, da stranskih luči ni mogoče vklopiti.

Zasenčene luči



Ročni način delovanja

Obroček **3** zasučite tako, da bo simbol poravnan z oznako **2**.

Na instrumentni plošči se prižge ta kontrolna lučka.



Pred nočno vožnjo: preverite delovanje svetlobnih teles in nastavite pravilno višino svetlobnega snopa žarometov (v primeru neobičajne obremenitve vozila).

Vedno pazite, da luči niso zastrte (umazanija, blato, sneg, tovor, ki ga prevažate).

Samodejno delovanje

Zasukajte obroček **3** tako, da bo simbol **AUTO** nasproti oznake **2**: pri delujočem motorju se zasenčene luči samodejno vklopijo ali izklopijo glede na raven zunanje svetlobe, ne da bi voznik premaknil ročico **1**.

OSVETLITEV IN SIGNALIZACIJA

Pri nekaterih izvedenkah se po nekaj zaporednih pomikih brisalcev vetrobranskega stekla zasenčene luči samodejno vklopijo.



Ko z vozilom z volanom na levi strani vozite po levem voznem pasu (ali obratno), morate ustrezno prilagoditi žaromete. ➔ 158.

Prilagodljiv sistem sprednje osvetlitve

(odvisno od vozila)

Ta funkcija samodejno prilagodi širino in doseg žarometov za kratki svetlobni pramen glede na hitrost in vremenske razmere.

Zasukajte obroček **3** tako, da bo simbol **AUTO** nasproti oznake **2**: delujoč motor.

To funkcijo je mogoče izklopiti, glejte navodila za multimedijsko opremo.

Motnje delovanja

Če se na instrumentni plošči prikaže sporočilo "Samodejni prižig luči preverite", je sistem deaktiviran.

Obrnite se na predstavnika servisne mreže za vaše vozilo.

Funkcija za slabo vreme



(odvisno od vozila)

Ta funkcija je del prilagodljivega sistema sprednje osvetlitve. Nadomešča uporabo sprednjih meglenk. Lahko se jo vklopi v meglenem ali snežnem vremenu ali v katerem koli drugem primeru, ko je slaba vidljivost.

Za vklop te funkcije obračajte obroč **3**, dokler ni simbol AUTO nasproti oznake **2**, nato pa pritisnite vrtljivo stikalo, da poravnate oznako **4** s simbolom **5**.

Na instrumentni plošči se prižge

opozorilna lučka .

Izklop luči

Če želite izklopiti funkcijo, znova zasukajte stikalo tako, da bo oznaka **4** nasproti simbola **5**.

Na to vas opozori opozorilna lučka



izgine z instrumentne plošče.

Luči za slabo vreme se ugasnejo, ko se ugasnejo zunanje luči.

Dodatna luč za osvetlitev pri zavijanju

(odvisno od vozila)

V prestavi za vožnjo naprej, pri vklopljenih zasenčenih ali dolgih lučeh in odvisno od kota volana, ta funkcija prilagodi širino svetlobnega pramena za izboljšanje vidljivosti v ovinku ali križišču.

Dolge luči:



62414



Pri delujočem motorju in prižganih zasenčenih lučeh potisnite ročico **1** (dejanje **A**).

Na instrumentni plošči se prižge ta kontrolna lučka.

Za prižig zasenčenih luči ponovno potisnite ročico **1**.

2

OSVETLITEV IN SIGNALIZACIJA

Samodejne dolge luči

2

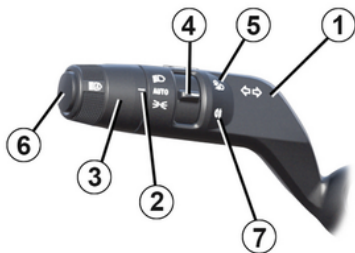

62413

 Ta sistem samodejno vklaplja in izklaplja dolge luči.

Uporablja kamero, ki je nameščena za notranjim vzratnim ogledalom, za zaznavanje vozil pred vami in vozil, ki vam vozijo naproti.

Opomba: ponoči se na mestnih območjih u ulično razsvetljava samodejno dolge luči samodejno izklopijo. Dolge luči se samodejno prižgejo, če:

- je raven zunanje svetlobe nizka;
- nobeno drugo vozilo ali osvetlitev nista zaznana;
- hitrost vozila je večja od približno 40 km/h.

Če kateri od zgoraj navedenih pogojev ni izpolnjen, sistem preklopi v zasenčene luči.

Opomba: prepričajte se, da na vetrobranskem steklu ni ovir (umazanija, blato, sneg, zarositev itd.).

Vklop/izklop

Za vklop samodejnih dolgih luči

Zasukajte obroček **3**, da bo simbol AUTO zraven oznake **2**, nato pa pritisnite stikalo **6**.

Na to vas opozori opozorilna lučka



se prikaže na instrumentni plošči, če so vklopljeni zasenčeni žarometi.

Za izklop samodejnih dolgih luči

Pritisnite stikalo **6**,  izgine z instrumentne plošče.

Opomba: potisnite ročico **1**, da deaktivirate funkcijo samodejnih dnevnih

luči,  izgine z instrumentne plošče in vklopijo se dolge luči.



Sistem je lahko v nekaterih okoliščinah oviran, zlasti v naslednjih:

- v neugodnih vremenskih razmerah (dež, sneg, megla itd.);
- slaba vidljivost skozi vetrobransko steklo ali prek kamere;
- slabo vidna ali šibka osvetlitev vozila pred vami ali vozila, ki vam prihaja naproti;
- slaba nastavitvev prednjih luči;
- odsevajoči sistemi;
- ...

Motnje delovanja

Če se na instrumentni plošči prikaže sporočilo "Preverite samodejno osvetlitev", je sistem deaktiviran.

Obrnite se na predstavnika pooblašene servisne mreže.

OSVETLITEV IN SIGNALIZACIJA



Uporaba prenosnega navigacijskega sistema na predelu vetrobranskega stekla pod kamero ponoči lahko ovira delovanje sistema "samodejnih dolgih luči" (možnost odsevanja na vetrobranskem steklu).



Sistem "samodejnih dolgih luči" v nobenem primeru ne nadomešča pazljivosti in odgovornosti voznika, kar zadeva osvetlitev vozila in njegovo prilagoditev na pogoje osvetljenosti, vidljivosti in okoliščine v prometu.

Izklop luči

Luči se bodo samodejno ugasnile pri odpiranju voznikovih vrat, ali po zaklepanju vozila, ali eno minuto po izklopu motorja.

V tem primeru se bodo luči pri prihodnjem zagonu motorja ponovno prižgale, če bo obroček v položaju **3**.

Opozorilni zvočni signal za neugasnjene luči

Če pozabite ugasniti luči po izključitvi kontakta, vas ob odpiranju voznikovih vrat na to opozori zvočni signal.

Motnje delovanja

Odvisno od vozila, če se prikaže sporočilo "Preverite osvetlitev" skupaj s

kontrolno lučko  in/ali utri-

pajočim opozorilom  na instrumentni plošči, to kaže na napako osvetlitve.

Obrnite se na predstavnika pooblašene servisne mreže.

Funkcija dobrodošlice in pozdrava

(odvisno od vozila)

Ko je funkcija vklopljena, se dnevne luči in zadnje pozicijske luči samodejno vklopijo, ko vozilo zazna kartico ali ga odklenete.

Samodejno ugasnejo:

- približno petnajst sekund po vklopu;
 - ob zagonu motorja glede na položaj ročice za osvetlitev;
- ali

– ob zaklepanju vozila.

Vklop/izklop funkcije

Za vklop ali izklop zunanje dobrodošlice glejte navodila za multimedijsko opremo.

Funkcija "zunanje spremljevalne osvetlitve"

Ta funkcija vam omogoča, da za kratek čas vklopite pozicijske in zasenčene luči (npr. za osvetlitev pri odpiranju dvoriščnih ali garažnih vrat).

Pri zaustavljenem motorju in izklopljenih lučeh po tem, ko se odprejo voznikova vrata in ko je obroček **3** v položaju AUTO, povlecite ročico **1** k sebi: pozicijske in zasenčene luči se bodo vklopile za približno 30 sekund skupaj z opozorilnima lučkama



na instrumentni plošči.

Čas vklopa luči lahko podaljšate tako, da še enkrat povlečete ročico. To lahko ponovite samo štirikrat, tako da osvetlitev skupaj traja največ približno dve minuti.

Prikaže se sporočilo "Vklopljena osvetlitev med ___" s časom osvetlitve na instrumentni plošči, da potrdi dejanje.

Nato lahko zaklenete vaše vozilo.

OSVETLITEV IN SIGNALIZACIJA

Izklop funkcije "zunanje spremljevalne osvetlitve"

Za izklop luči pred samodejnim izklopom zasukajte obroček **3** v kateri koli položaj, nato pa ga vrnite v položaj AUTO.

Opomba: če je funkcija dobrodošlice in pozdrava aktivirana, morate po izklopu motorja, preden povlečete ročico, izvesti postopek za izključitev funkcije "Zunanja spremljevalna osvetlitev" (v nasprotnem primeru luči s strani funkcije dobrodošlice in pozdrava ostanejo prižgane).

Zadnja meglenska

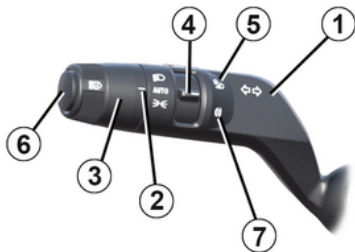

62413

 Za vklop te funkcije zasukajte obroček **3** tako, da bo simbol **AUTO** nasproti oznake **2**, nato pa pritisnite vrtljivo stikalo, da poravnate oznako **4** s simbolom **7**.

Na instrumentni plošči se prižge

opozorilna lučka .

Delovanje teh luči je odvisno od vključene zunanje osvetlitve na vozilu. Kadar so prižgane, sveti tudi kontrolna lučka na instrumentni plošči.

Ugasnite zadnjo meglenko, ko ni več potrebna, ker je lahko neprijetna za ostale udeležence v prometu.

Izklop luči

Če želite izklopiti funkcijo, znova zasukajte stikalo tako, da bo oznaka **4** nasproti simbola **7**.

Na to vas opozori opozorilna lučka

 izgine z instrumentne plošče.

Po izključitvi zunanje osvetlitve ugasnejo tudi zadnje meglenske.

 V megli, snegu ali pri prevozu tovora, ki sega preko strehe, se luči ne prižgejo samodejno, zato jih morate prižgati sami.

Meglenke nadzoruje voznik: opozorilne lučke na instrumentni plošči vas opozorijo o vklopu (prižgana opozorilna lučka) ali izklopu (ugasnjena opozorilna lučka).

Nastavitev žarometov



62415

OSVETLITEV IN SIGNALIZACIJA

Glede na vozilo lahko s stikalom **A** nastavite višino snopa žarometov glede na obremenitev.

Pri vklopljenih zasenčenih lučeh pritisnite ali dvignite stikalo **A** tolikokrat, kot je potrebno, da izberete želeni položaj na instrumentni plošči. Izbrani položaj se na instrumentni plošči prikaže za približno 15 sekund.

Opomba: če so luči vključene se na instrumentni plošči ob vsakem zagonu motorja za približno 15 sekund prikaže izbran položaj.



Če vozite po levem voznem pasu z vozilom, v katerem je voznikov sedež na levi strani (ali obratno), je treba za čas takšnih okoliščin **začasno** ustrezno prilagoditi luči.

OSVETLITEV IN SIGNALIZACIJA

Tabela primerov nastavitve položaja

2

	Primeri položajev za nastavitev stikala A glede na obremenitev
Samo voznik ali skupaj s sovoznikom	0
Vsi sedeži zasedeni	1
Voznik s sopotniki in prtljago (oz. tovorom), ki dosega največjo skupno dovoljeno težo	2
Voznik brez sopotnikov in prtljage (oz. tovora), ki dosega največjo skupno dovoljeno težo	3

V spodnji razpredelnici je nekaj primerov. Stikalo **A** vedno prilagodite glede na obremenitev vozila tako, da vidite cesto in ne zaslepite drugih voznikov.

OSVETLITEV IN SIGNALIZACIJA

Začasna prilagoditev

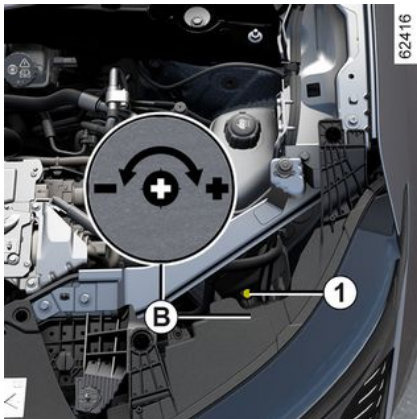

To je mogoče prilagoditi z zaslonom multimedijskega sistema → 138.

Odvisno od vozila je treba nastavitve izvesti ročno.

Pritisnite ali dvignite stikalo **A** tolikokrat, kot je potrebno, da na instrumentni plošči izberete položaj 0.

Odprite pokrov motorja in poiščite oznako **B** v bližini enega od prednjih žarometov.

Z izvijačem ali podobnim orodjem zasukajte zatič **1** za polovico obrata proti simbolu -, da znižate višino svetlobnega snopa.

Za dvig svetlobnega snopa v prvotni položaj po končani vožnji zasukajte zatič **1** za pol obrata proti simbolu +.

ZVOČNI IN SVETLOBNI SIGNALI

Hupa



Pritisnite osrednjo blazinico volanskega obroča **A**, da vključite zvočni opozorilnik.

Svetlobni signal

Za opozorilni svetlobni signal povlecite ročico **1** proti sebi, nato pa jo spustite.

Smerokazi

Premaknite ročico **1** v tisto smer, v katero želite premakniti tudi volan.

Impulzni način delovanja

Na kratko premaknite ročico **1** navzgor ali navzdol, pri čemer ne preko-

račite točke upora, nato jo sprostite: ročica se bo vrnila v začetni položaj in zadevni smernik bo trikrat utripnil.

Varnostne utripalke



 Pritisnite stikalo **2**. Istočasno se vključijo vsi štirje smerokazi in bočne smerne utripalke. Varnostne utripalke pri-žgite samo v primeru nevarnosti, ko morate opozoriti ostale voznike, da se morate ustaviti na neobičajnem ali nedovoljenem mestu, oziroma pri vožnji v posebnih pogojih ali prometnih razmerah.

BRISALCI

Brisanje in pranje vetrobranskega stekla

Vozilo z brisalci stekla z intervalnim delovanjem

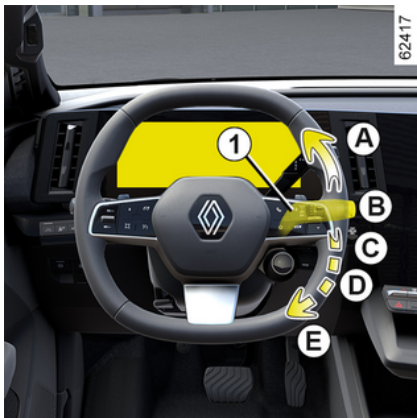

A. enkratno brisanje

Če ročico na kratko potisnete, boste sprožili enkratni zamah brisalcev.

B. zaustavitev

C. intervalno brisanje

Brisalec se po vsakem hodu za nekaj sekund ustavi. Z obračanjem obročka lahko spreminjate interval med dvema pomikoma brisalcev **2**.

D. počasno neprekinjeno brisanje

E. hitro neprekinjeno brisanje



Posebnost

Med vožnjo se brisanje upočasni pri vsakem postanku.

S hitrega neprekinjenega brisanja preidete na počasno neprekinjeno brisanje.

Ko vozilo spelje, se način brisanja ponovno vrne na začetno izbrano hitrost.

Vsak ročni premik ročice **1** preglasi in prekliče samodejno delovanje.

Vozilo z brisalci vetrobranskega stekla s tipalom dežja

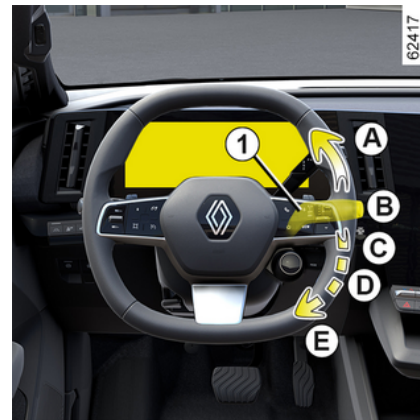

Tipalo za dež je nameščeno na vetrobranskem steklu pred notranjim vzvratnim ogledalom.

A. enkratno brisanje

Če ročico na kratko potisnete, boste sprožili enkratni zamah brisalcev.

B. izklopljeno



C. funkcija samodejnega brisanja

Če je izbran ta položaj, sistem zaznava prisotnost vode na vetrobranskem steklu in sproži brisanje s prilagojeno hitrostjo.

Prag sproženja brisanja in interval med posameznimi gibi brisalcev lahko nastavite z obračanjem obročka **2**:

- **F**: največja občutljivost;
- **G**: najmanjša občutljivost.

Večja kot je občutljivost, hitreje se odzovejo brisalci in večja je hitrost brisanja.

Pri vklopu samodejnega brisanja ali povečanju občutljivosti se sproži enkratni zamah brisalcev.

Na instrumentni plošči se prižge



opozorilna lučka, ki potrdi, da je funkcija vklopljena.

Opomba:

- tipalo za dež ima zgolj pomožno funkcijo. Ob zmanjšani vidljivosti mora voznik brisalce vklopiti ročno. V megli ali med sneženjem se brisanje ne sproži samodejno, ampak ga morate upravljati sami;
- pri temperaturah pod ničlo samodejno brisanje ne deluje ob zagonu vozila. Samodejno se aktivira, ko vozilo preseže določeno hitrost (približno 8 km/h).
- samodejnega brisanja ne vključite ob suhem vremenu;
- vetrobransko steklo popolnoma odmrznite, preden vključite samodejno brisanje;
- pri pranju v avtomatski avtopralnici vrnite ročico **1** v izklopljen položaj **B**, da izključite samodejno brisanje.

Motnje delovanja

Če samodejno brisanje ne deluje, brisalci delujejo z intervalnim brisanjem. Pokličite predstavnika pooblašene servisne mreže.

Delovanje tipala za dež je lahko prekinjeno v primeru:

- poškodovanih brisalcev vetrobranskega stekla: plast vode ali sle-

di, ki jih pusti metlica na območju zaznavanja tipala, lahko podaljšajo odzivni čas samodejnega brisanja ali povečajo hitrost brisanja;

- brisalcev, ki so razpočeni ali zarežani v bližini tipala, ali brisalcev, na katerih je prah, umazanija, žuželke, slana, oziroma so prevlečeni z voski za pranje ali vodoodbojnimi sredstvi. Brisalec vetrobranskega stekla bo manj občutljiv ali pa se sploh ne bo odzival.

D. počasno neprekinjeno brisanje

E. hitro neprekinjeno brisanje

Posebnost

Med vožnjo se brisanje upočasni pri vsakem postanku.

S hitrega neprekinjenega brisanja preidete na počasno neprekinjeno brisanje.

Ko vozilo spelje, se način brisanja ponovno vrne na začetno izbrano hitrost.

Vsak ročni premik ročice **1** preglasi in prekliče samodejno delovanje.

Priporočila

- Če je vozilo zaledenelo, se pred prvim zagonom brisalcev prepričajte, da metlice niso primrznjene. Če brisalce vključite, ko so metlice primrznjene, lahko poškodujete tako me-

BRISALCI

tlico kot pogonski motorček brisalca.

– Ne vklopite brisalcev na suhem vetrobranskem steklu. To namreč povzroča obrabo ali dotrajanje metlic.

Poseben položaj prednjih brisalcev (položaj za vzdrževanje)

Ta položaj omogoča dvig metlic, tako da jih odmaknete z vetrobranskega stekla.

Položaj lahko uporabite za:

- čiščenje metlic;
- odmik metlic z vetrobranskega stekla v zimskem času;
- zamenjavo metlic → 359.

Pri izklopljenem ali vklopljenem motorju dvakrat privzdignite ročico **1** v položaj **A** (z enim premikom).

Metlici se ustavita odmaknjeni od pokrova motornega prostora.

Za vrnitev metlic v spuščeni položaj pri vklopljenem kontaktu pazite, da sta se brisalca pritisnila na vetrobransko steklo, nato pa povlecite ročico **1** v položaj **A** (z enim premikom).

Preden vključite kontakt, položite brisalca na vetrobransko steklo. V nasprotnem primeru se lahko ob vklopu poškoduje pokrov motorja ali brisalca.



Pred kakršnim koli posegom na vetrobranskem steklu (pranje vozila, odmrzovanje ali čiščenje vetrobranskega stekla itd.) premaknite ročico **1** v položaj **B** (izklopljeno).

Obstaja nevarnost telesnih poškodb in/ali okvar).



Če so na vetrobranskem steklu ovire (umazanija, sneg, led...), očistite vetrobransko steklo (tudi osrednje območje za notranjim vzvratnim ogledalom), preden vklopite brisalce (nevarnost pregretja motorčka brisalcev). Če kaj ovira pomike metlice, se ta lahko ustavi.

Odstranite oviro in ponovno vključite brisalce z ročico za upravljanje brisalcev.

Pranje vetrobranskega stekla

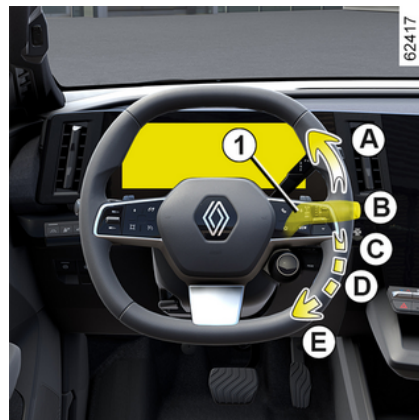

Pri vključenem kontaktu potegnite ročico **1** in jo spustite.

Zadržan pritisk poleg pranja stekla sproži dva zamaha brisalcev, ki jima po nekaj sekundah sledi še tretji zamah.

Opomba:

- uporaba ročice **1** za vključitev naprave za pranje vetrobranskega stekla za več kot 30 sekund lahko izklopi črpalko za pranje stekla. **S tem se prepreči pregrevanje črpalke;**
- pri temperaturah pod ničlo lahko tekočina za čiščenje stekel zmrzne na vetrobranskem steklu in tako zmanjša vidljivost. Pred čiščenjem

BRISALCI

ogrejte vetrobransko steklo z uporabo stikala za sušenje stekla.



Pri posegih pod pokrovom motornega prostora se prepričajte, da je ročica brisalcev stekla v položaju **B** (izklopljena).

Obstaja nevarnost poškodb.



Učinkovitost metlice brisalca

Preverjajte stanje metlic brisalcev. Njihova življenjska doba je odvisna od vas:

- ostati mora čista: metlico in steklo redno čistite z milnico;
- ne uporabljajte jih, ko je steklo suho;
- če jih dalj časa niste uporabljali, jih odmaknite s stekla.

V vsakem primeru jih zamenjajte, ko brisanje ni več zadovoljivo, približno enkrat letno → **359**.

Previdnostni ukrep pri uporabi brisalcev

- Pozimi, ko zunaj zmrzuje in sneži, očistite zadnje steklo, preden vklopite brisalce (nevarnost pregretja motorčka brisalcev);
- pazite, da noben predmet ne ovira hoda brisalca.

Brisanje in pranje zadnjega stekla

Brisalec zadnjega stekla



62476



Pri vklopljenem kontaktu zasukajte obroček **3** na ročici **1**, da bo simbol poravnani z oznako **2**:

- **izklopljeno**;
- **intervalno brisanje**,

brisalci se po vsakem hodu za nekaj sekund ustavijo. Hitrost brisanja se spreminja glede na hitrost vozila;

- **počasno neprekinjeno brisanje**

Če želite ustaviti delovanje, znova zavrtite obroček **3**.

BRISALCI

Opomba: pri pranju vozila v avtomatski avtopralnici zasučite obroček **3** na ročici **1** v položaj izklop, da izklopite samodejno brisanje.

Upoštevajte priporočila za uporabo.

Na koncu uporabe ne pozabite vrniti stikala za zadnji brisalec v položaju mirovanja, tako da se med naslednjo uporabo brisanje nehote ne aktivira.



Za odpiranje ali zapiranje vrat prtljažnega prostora ne uporabljajte ročice brisalca.



Pred kakršnim koli posegom na zadnjem steklu (pranje vozila, odmrzovanje, čiščenje ...) pomaknite ročico **1** v izklopljen položaj.
Obstaja nevarnost telesnih poškodb in/ali okvar).



Učinkovitost metlice brisalca

Preverjajte stanje metlic brisalcev. Njihova življenjska doba je odvisna od vas:

- ostati mora čista: metlico in steklo redno čistite z milnico;
- ne uporabljajte jih, ko je steklo suho;
- če jih dalj časa niste uporabljali, jih odmaknite s stekla.

V vsakem primeru jih zamenjajte, ko brisanje ni več zadovoljivo, približno enkrat letno → **359**.

Previdnostni ukrepi pri uporabi brisalcev

- Pozimi, ko zunaj zmrzuje in sneži, očistite zadnje steklo, preden vklopite brisalce (nevarnost pregretja motorčka brisalcev);
- pazite, da noben predmet ne ovira hoda brisalca.

Vklop/izklop brisalca zadnjega stekla

Pri preklopu v vzvratno prestavo se vključi intervalno brisanje zadnjega stekla (če so vključeni brisalci vetrobranskega stekla). Če je vaše vozilo

opremljeno z menjem za osebne nastavitve vozila, lahko funkcijo → **138** vklopite ali izklopite.

Pri vozilih, ki niso opremljena z menjem za osebne nastavitve, vam funkcijo lahko izključi predstavnik pooblaščen servisne mreže vozila.

Če so na zadnjem steklu ovire (umazanija, sneg ...), jih poskuša brisalec odstraniti. Če ovira preprečuje premikanje metlice, se ta lahko ustavi. Odstranite oviro, počakajte približno 30 sekund in ponovno vključite brisalec z ročico.

Priporočila

- Če je vozilo zaledenelo, se pred prvim zagonom brisalcev prepričajte, da metlice niso primrznjene. Če vključite brisalce, ko je steklo zaledenelo, obstaja nevarnost poškodbe metlice in motorčka brisalca.
- Ne vklaplajte brisalcev na suhem steklu. To namreč povzroča predčasno obrabo ali poškodbo metlic.

Brisanje in pranje ZADNJEGA stekla



Pri vključenem kontaktu dlje časa potiskajte ročico **1** in jo potem spustite.

Daljši pritisk ročice sproži (poleg pranja stekla) dva zamaha zadnjih bri-

BRISALCI

salcev, ki jima po nekaj sekundah sledi še tretji zamah (funkcija brisanja kapljic).

2 Ko ročico spustite, se vrne v položaj brisanja zadnjega stekla.

Opomba: pranje zadnjega stekla z ročico **1**, ki traja več kot 30 sekund, lahko povzroči prekinitev delovanja črpalke za pranje vetrobranskega stekla. **S tem se prepreči pregrevanje črpalke.**

ZAGON, ZAUSTAVITEV MOTORJA

Zagon motorja



Kartica mora biti v območju zaznavanja **1**.

Zagon:

- pritisnite zavorni pedal;
- pritisnite gumb **2**. Na instrumentni plošči se prikaže sporočilo READY, ki ga spremlja zvočni signal.

Ko je hitrost vozila višja kot približno 5 km/h, sporočilo izgine.



Posebnosti

- Če kateri od pogojev za zagon ni izpolnjen, se na instrumentni plošči prikaže sporočilo "Pritisnite pedal zavore + START".

i Odvisno od vozila imate morda digitalni ključ, ki ponuja vse funkcije kartice. Če pa ste kartico pustili v vozilu in so bila vrata zaklenjena z digitalnim ključem, bodo vse funkcije kartice onemogočene. Za dodatne informacije glejte razdelek "Digitalni ključ" ➔ 61.

i Med posodobitvijo sistema prek multimedijskega sistema vozila ne bo mogoče zagnati. Počakajte, da se posodobitev zaključi, preden zaženete vozilo. Za dodatne informacije o posodobitvah sistema, glejte navodila za multimedijski sistem.

i Zagon vozila je mogoč samo, če je napajalni kabel odklopljen z vozila.

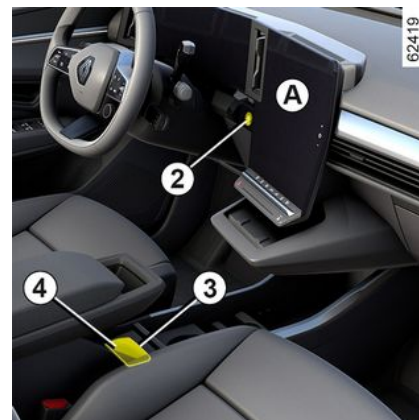

ZAGON, ZAUSTAVITEV MOTORJA

Zagon pri odprtih prtljažnih vratih v prostoročnem načinu upravljanja

V tem primeru kartica ne sme biti v prtljažnem prostoru, za preprečitev možnosti, da bi jo izgubili.

Funkcije pri delnem kontaktu

(vključitev kontakta)

Ob vstopu v vozilo lahko takoj uporabljate nekatere funkcije (autoradio, navigacijski sistem, brisalci ...).

Če želite uporabiti druge funkcije in je kartica v potniškem prostoru, pritisnite gumb **2**, ne da bi pritisnili pedala.

Motnje delovanja

V nekaterih primerih kartica za "prostoročno upravljanje" morda ne bo delovala:

- baterija kartice je prazna, 12-voltna baterija je izpraznjena itd.;
- v bližini naprav, ki delujejo na isti frekvenci kot kartica (zaslon, prenosni telefon, videoigrice itd.);
- če je vozilo v območju močnega elektromagnetnega sevanja;

Na instrumentni plošči se prikaže sporočilo "Postavi kartico v območje+START".

Pritisnite zavorni pedal, nato pa vstavite kartico **4** (stran gumba) v

območje za vstavljanje **3** na zgornji konzoli **A**.

Za zagon vozila pritisnite gumb **2**. Sporočilo ugasne.

Zaustavitev motorja



Vozilo mora biti ustavljeno.

Pritisnite gumb **2**: ob zaustavitvi motorja sporočilo READY izgine z instrumentne plošče in vklopi se elektronska parkirna zavora.

Če kartica ni več v potniškem prostoru, ko želite zaustaviti motor, se na instrumentni plošči pojavi sporočilo "Kartica odsotna prit./drži START": pritisnite gumb **2** in ga držite več kot dve sekundi.

Ko se motor ustavi, vključena dodatna oprema (autoradio itd.) deluje še približno 45 minut.

Ob odprtju voznikovih vrat dodatna oprema preneha delovati.



Nikoli ne odvzemite kontakta, dokler vozila povsem ne zaustavite.

Ob zaustavitvi motorja nekateri sistemi prenehajo delovati: servovolani ter varnostna oprema, kot so airbags in zategovalniki varnostnih pasov.

ZAGON, ZAUSTAVITEV MOTORJA



Voznikova odgovornost med parkiranjem ali ob zaustavitvi vozila

Nikoli ne zapuščajte vozila, niti za kratek čas, če v njem ostane otrok, odrasla oseba ali žival, ki potrebuje pomoč drugih.

Slednji bi namreč lahko nehote zagnali motor, vključili razno opremo, kot je pomik stekel, ali zaklenili vrata ..., s čimer bi lahko ogrozili sebe in druge.

Nikoli ne pozabite, da lahko v vročem, oziroma sončnem vremenu temperatura v notranjosti vozila zelo hitro naraste.

SMRTNA NEVARNOST ALI NEVARNOST HUDIH POŠKODB.

NADZOR HITROSTI

Upravljalnik hitrosti, elektronska ročica

Elektronska izbirna ročica 1

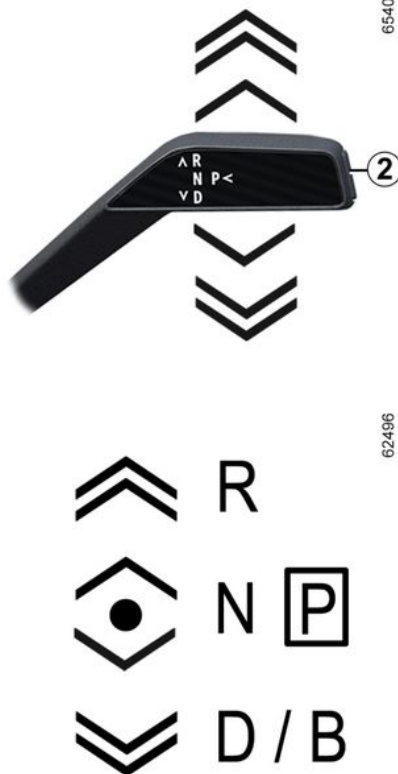

B: prestava za vožnjo naprej s povečanim regenerativnim zaviranjem (odvisno od vozila);

P: parkiranje, gumb 2.

Vključeno prestavno razmerje je kot opomnik prikazano na instrumentni plošči.

Impulzni izbirnik

Premaknite izbirno ročico 1 za eno ali dve stopnji naprej ali nazaj, da izberete želeni položaj (**R**, **N**, **D** ali, odvisno od vozila, **B**), nato pa spustite ročico, da se vrne v stabilen položaj.

Vključen položaj je prikazan na instrumentni plošči.

Če je zaradi določenih pogojev predstavljane iz enega položaja v drugega onemogočeno, začne trenutni položaj utripati na instrumentni plošči.

R: vzvratna prestava;

N: prosti tek;

D: prestava za vožnjo naprej;

NADZOR HITROSTI

Za vklop položaja P

65407

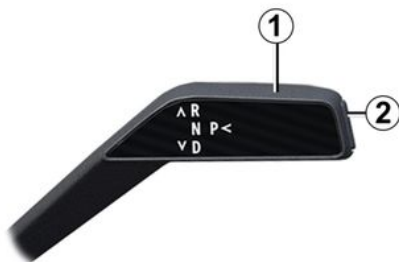

Pri zaustavljenem vozilu in delujočem motorju ali vklopljenem kontaktu pritisnite gumb **2**, da vklopite položaj **P**.



Preden zapustite vozilo, preverite, ali je prižgana opozorilna lučka **P** na instrumentni plo-

šči.

Nevarnost premikanja vozila.

Za izklop P položaja

Pri zaustavljenem vozilu in delujočem motorju pritisnite zavorni pedal in premaknite izbirno ročico **1** navzgor ali navzdol glede na želeni položaj.

Če zavorni pedal ni povsem pritisnjen, se na instrumentni plošči prikažeta sporočila "Pritisnite zavorni pedal" in opozorilna lučka

Za vklop nevtralnega položaja (N)

Pri zaustavljenem vozilu in delujočem motorju, morate za vklop položaja **N** pritisniti zavorni pedal, preden premaknete izbirno ročico **1** za eno stopnjo navzgor ali navzdol.

Za vklop prestave za vožnjo naprej (položaj D)

Pri zaustavljenem vozilu, delujočem motorju ter pritisnjenem zavornem pedalu premaknite izbirno ročico **1** za dve stopnji navzdol, da vklopite položaj **D**.

Opomba: če je pri mirujočem vozilu vklopljen položaj **D**, **R** ali **B** (odvisno od vozila), se bo to pomaknilo naprej takoj, ko boste spustili zavorni pedal (ne da bi pritisnili pedal za plin).

Če eden izmed pogojev ni izpolnjen, trenutni položaj utripa približno pet sekund in na instrumentni plošči se za približno pet sekund prikaže sporočilo "Pritisnite zavorni pedal".

Pri normalnih voznih razmerah vam prestavne ročice ne bo treba uporabiti.

Opomba: pri delujočem motorju in hitrosti vozila med 0 in 8 km/h ter vklopljenem položaju **N** ali **R** morate za vklop položaja **D** pritisniti zavorni pedal.

Vožnja v načinu B

(odvisno od vozila)

Ta način omogoča vožnjo z bolj dinamično rekuperacijo. Če spustite pedal plina, vozilo za upočasnjevanje vozila uporablja regenerativno zaviranje. Motor tako ustvari več električnega toka in posledično omogoči polnjenje pogonske baterije.

Opomba: če je pri mirujočem vozilu vklopljen položaj **D**, **R** ali **B** (odvisno od vozila), se bo to pomaknilo naprej takoj, ko boste spustili zavorni pedal (ne da bi pritisnili pedal za plin).

V načinu **B** se zmanjša delovanje zavornega sistema z rekuperacijo, če je baterija hladna ali popolnoma napolnjena.

3

NADZOR HITROSTI

Pomik iz položaja D v B ali B in nato v D

(odvisno od vozila)

Za prehod iz enega položaja v drugega nagnite ročico za eno ali dve stopnji nazaj.

Izbran položaj prestavne ročice je prikazan na instrumentni plošči.

Za vklop vzvratne prestave (položaj R)

Pri zaustavljenem vozilu in delujočem motorju premaknite izbirno ročico **1** za dve stopnji navzgor, da vklopite položaj **R**.

Opomba: če je pri mirujočem vozilu vklopljen položaj **D**, **R** ali **B** (odvisno od vozila), se bo to pomaknilo naprej takoj, ko boste spustili zavorni pedal (ne da bi pritisnili pedal za plin).

Če zavorni pedal ni pritisnjen, se zasliši zvočni signal, prikaz trenutnega položaja utripa približno pet sekund na shemi, ki se prikaže na instrumentni plošči in za približno 5 sekund se prikaže sporočilo "Pritisnite zavorni pedal".

Opomba: pri delujočem motorju in hitrosti vozila med 0 in 8 km/h v položaju **N**, **D** ali **B** (odvisno od vozila) morate pritisniti zavorni pedal, da vklopite položaj **R**.

Parkiranje vozila

Položaj **P** se samodejno vklopi in samodejna parkirna zavora (če je nameščena), se vklopi, ko:

- je motor zaustavljen;
- voznikov varnostni pas je odpet, vozilo pa stoji;

in

- so voznikova vrata odprta, vozilo pa zaustavljeno.

P je prikazano na instrumentni plošči.



Položaj **P** lahko vklopite samo, ko je vozilo popolnoma zaustavljeno.

Ker se **P** položaj **samodejno vključi** pri zaustavitvi motorja, je včasih treba prestaviti vozilo v položaj **N** v nekaterih situacijah, na primer v avtopralnici:

- pri delujočem motorju pritisnite gumb **P**, premaknite izbirno ročico **1** za eno stopnjo navzgor ali navzdol, da preklopite v položaj **N**, nato pa zaustavite motor;
- pri zaustavljenem motorju in vklopljenem kontaktu premaknite izbirno ročico **1** za eno stopnjo navzgor ali navzdol in izključite kontakt.

Ob naslednjem zagonu motorja se položaj **P** vklopi samodejno v zgoraj navedenih primerih.



Iz varnostnih razlogov nikoli ne odvezite kontakta pred popolno zaustavitvijo vozila.

Motnje delovanja

V primeru okvare motorja ali električne napake (napaka baterije itd.) se prepričajte, da je vozilo pravilno blokirano.

Če se na instrumentni plošči prikaže sporočilo "Napaka P samodejnega menjalnika", morda ne bo mogoče zategniti parkirne zavora. Zaščitite vozilo z elektronsko parkirno zavoro, nato pa se posvetujte s pooblaščenim prodajalcem.

NADZOR HITROSTI



Če med manevriranjem udarite v podvozje vozila (na primer trk ob steber, višji robnik pločnika ali drugo infrastrukturo na cesti), se vozilo lahko poškoduje (npr. deformacija ene od prem).

Če se želite izogniti nesreči, naj vozilo pregleda pooblaščen predstavnik znamke vašega vozila.

REGENERATIVNI ZAVORNI SISTEM

Ko sprostite pedal plina, vozilo zavira z regenerativnim zavornim sistemom.

Del te energije se pretvori v električno energijo za polnjenje pogonske baterije.

način **D/B** ali ročice za volanom lahko uporabite za povečanje ali zmanjšanje regenerativnega zaviranja.



Regenerativno zaviranje nikakor ne more nadomestiti zaviranja z zavornim pedalom.



Pri vožnji v gorskem območju ali pod določenimi pogoji (polna pogonska baterija, vroč motor itd.) lahko regenerativni zavorni sistem postane nerazpoložljiv.

V tem primeru, ko dvignete nogo s stopalke za plin, »motorno« zaviranje postopoma ne bo na voljo (v nekaj sekundah), da bi opozorilo voznika.

Polno zavorno zmogljivost je mogoče vzdrževati s pritiskom na zavorni pedal, da tako omeji-te hitrost vozila.

Ročici za regenerativno zaviranje 1 in 2



Glede na vrsto vozila lahko z ročicama **1** in **2** spremenite raven regenerativnega zaviranja, ko je prestavna ročica v položaju **D**:

- potegnite ročko **1** za povečanje stopnje regenerativnega zaviranja;
- potegnite ročko **2** za zmanjšanje stopnje regenerativnega zaviranja.

Ročici lahko upravljate samo, ko je prestavna ročica v položaju **D**. Ročic ni mogoče uporabljati, ko je aktiviran prilagodljivi regulator hitrosti ➔ **241**.

REGENERATIVNI ZAVORNI SISTEM

Vožnja z ročicami



62494

3



62486

Kontrolna lučka **3** vas obvesti o stopnji regenerativnega zaviranja:

- **A**: stopnja "način prostega teka" za nežno, varčno vožnjo; Zahteva vožnjo s predvidevanjem;
- **B**: nizka stopnja regenerativnega zaviranja;
- **C**: povprečna stopnja regenerativnega zaviranja;
- **D**: visoka stopnja regenerativnega zaviranja;
- **E**: (odvisno od vozila) najvišja stopnja regenerativnega zaviranja in aktivirana funkcija enega pedala.

Funkcija enega pedala

Pri vozilih, ki imajo funkcijo enega pedala, ta olajša vožnjo v mestnih območjih ali gostem prometu, zlasti z uporabo pedala za plin.

Ko dovolj sprostite pedal za plin, vozilo upočasnjuje, dokler se popolnoma ne ustavi.

Ko popolnoma sprostite pedal za plin, je raven regenerativnega zaviranja največja.

Dovolj pritisnite pedal za plin, da pridobite hitrost.

Stopnje regenerativnega zaviranja

Aktiviranje



62421

3

64814



Ko je ročica v položaju **D**, pritisnite ročico **1** tolikokrat, kot je potrebno,

REGENERATIVNI ZAVORNI SISTEM

da se prikaže sporočilo "One Pedal aktiviran". Prikaže se kontrolna lučka funkcije ENEGA PEDALA **3**, ki jo spremlja pisk, ki potrjuje, da je aktivirana.



Funkcija En Pedal ne omogoča zaviranja v sili in delovanje zavor je omejeno.



Ta funkcija predstavlja dodatno pomoč pri vožnji. Ta funkcija v nobenem primeru ne nadomešča pazljivosti in odgovornosti voznika, ki mora ves čas ohranjati nadzor nad vozilom.

Opomba: ko vaše vozilo miruje, je aktivirana funkcija enega pedala in je ročica v položaju **D**, se vozilo ne bo premaknilo, ko sprostite zavorni pedal.

Vključitev stanja pripravljenosti

Funkcija enega pedala preide v stanje pripravljenosti, ko je položaj **R**, **N** ali **P** vklopljen.

Kontrolna lučka za EN PEDAL je na instrumentni plošči prikazana v sivi barvi.

S preklpom v položaj **D** ponovno vklopite funkcijo, ko je hitrost vozila višja od približno 10 km/h. Kontrolna lučka za EN PEDAL zasveti modro, da se potrdi ponovni vklop.

Opomba:

- parkirna zavora se samodejno za tegne, ko vozilo miruje več kot približno tri minute;
- pritisk na gumb za zagon/zaustavitev motorja zavira funkcijo enega pedala. Po ponovnem zagonu morate po potrebi znova aktivirati funkcijo.

Deaktiviranje

Izklop funkcije:

- med vožnjo pritisnite ročko **2**;
- pri zaustavljenem vozilu pritisnite zavorni pedal in nato ročko **2**.

Na instrumentni plošči je prikazano sporočilo "One Pedal deaktiviran". Kontrolna lučka za EN PEDAL **3** izgine, kar spremlja pisk, ki potrjuje izklop.

Funkcija se samodejno izklopi, če motor zaustavite s pritiskom na gumb za zagon/zaustavitev motorja.

Omejitve delovanja

- Na površinah z nizkim oprijemom (zmrzal, sneg itd.) lahko funkcija povzroči znatno upočasnitev. Priporočamo, da uporabite prvo raven zaviranja **A** ali **B** in za obvladovanje faz močnega upočasnjevanja in ustavljanja uporabite zavorni pedal ➔ **177**.
- Če imate na strmeh pobočju spuščen pedal za plin, funkcija enega pedala morda ne bo zadostovala za ohranjanje mirovanja vozila. Prepričajte se, da vozilo miruje, tako da pritisnete na zavorni pedal ali aktivirate samodejno parkirno zavoro.

Motnje delovanja

Če sistem zazna motnjo delovanja, se na instrumentni plošči prikaže sporočilo Preverite One Pedal. Funkcija ni več na voljo. Obrnite se na predstavnika pooblaščenih servisnih mrež.

PARKIRNA ZAVORA

Samodejna parkirna zavora

Pomoč pri delovanju



Zategovanje samodejne parkirne zavore

Pri zaustavljenem vozilu je samodejno parkirno zavoro mogoče uporabiti za imobilizacijo vozila:

– s pritiskom gumba za zagon/zavstavitve motorja 1;

ali

– ko se odpne voznikov varnostni pas;

ali

– ko se odprejo voznikova vrata;



ali

– ko je položaj P vklopljen.



Elektronsko parkirno zavoro lahko uporabite za imobilizacijo vozila.

Preden zapustite vozilo, preverite, ali je samodejna parkirna zavora dejansko zategnjena. Na vklopljeno parkirno zavoro opozarjata kontrolna lučka 2 na stikalu 3 in opozoril-

na lučka  na instrumentni plošči, ki svetita, in se izklopita, ko se vrata zaklenejo. Glede na vozilo je na zgornjem delu vetrobranskega stekla nameščena nalepka, ki vas opominja na to.

V vseh drugih primerih se samodejna parkirna zavora ne vklopi samodejno. Treba je uporabiti ročni način.

V nekaterih različicah modelov za določene države funkcija samodejne zategnitve zavore ni aktivirana. Glejte informacije v razdelku "Ročni način delovanja".

Za potrditev, da je elektronska parkirna zavora zategnjena, zasvetita

opozorilna lučka  na instrumentni plošči in kontrolna lučka 2 na stikalu 3.

PARKIRNA ZAVORA

Po zaustavitvi motorja kontrolna lučka **2** ugasne nekaj minut po zategnitvi samodejne parkirne zavore, opo-

zorilna lučka  pa ugasne ob zaklepanju vozila.

Opomba: v nekaterih situacijah (na paka samodejne parkirne zavore, ročno sproščanje parkirne zavore itd.) je slišati pisk in na instrumentni plošči se prikaže sporočilo "Zategnitev parkirne zavore", da vas opozori na sprostitvev samodejne parkirne zavore:

- **pri delujočem motorju:** ob odprtju voznikovih vrat;
- **pri ugasnjem motorju:** ob odprtju sprednjih vrat.

V tem primeru dvignite in nato spustite stikalo **3**, da aktivirate samodejno parkirno zavoro.

Sprostitev samodejne zategnitve parkirne zavore

Parkirna zavora se sprosti:

- ko vozilo začne pospeševati;
- ali
- pri prestavljanju iz položaja P.



Elektronsko parkirno zavoro lahko uporabite za imobilizacijo vozila.

Preden zapustite vozilo, preverite, ali je samodejna parkirna zavora dejansko zategnjena. Na vklopljeno parkirno zavoro opozarjata kontrolna lučka **2** na stikalu **3** in opozoril-

na lučka  na instrumentni plošči, ki svetita, in se izklopita, ko se vrata zaklenejo. Glede na vozilo je na zgornjem delu vetrobranskega stekla nameščena nalepka, ki vas opominja na to.

Ročni način delovanja

Samodejno parkirno zavoro lahko aktivirate ročno.

Ročna zategnitev samodejne parkirne zavore

Povlecite stikalo **3**. Kontrolna lučka **2** in kontrolna lučka  zasvetita na instrumentni plošči.

Ročna sprostitvev samodejne parkirne zavore

Pritisnite stikalo **1**, ne da bi pritisnili pedala, da vklopite kontakt. Pritisni-

te zavorni pedal, nato pa stikalo **3**: kontrolna lučka **2** na stikalu in kon-

trolna lučka  na instrumentni plošči prenehata svetiti.

Kratek postanek

Za ročno zategnitev samodejne parkirne zavore (postanek pred semaforjem, ko vozilo miruje z delujočim motorjem itd.): dvignite in nato spustite stikalo **3**. Zavora se samodejno sprosti takoj, ko speljete.

Posebni primeri

Parkiranje na pobočju

Ko parkirate na nagnjenem cestišču ali s priključeno prikolico, povlecite stikalo **3** za nekaj sekund, da omogočite maksimalno zategnitev zavore.

Parkiranje s sproščeno samodejno parkirno zavoro



Pred deaktiviranjem parkirne zavore se prepričajte, da je vozilo stabilno.

PARKIRNA ZAVORA

Za parkiranje s sproščeno samodejno parkirno zavoro je treba parkirno zavoro izklopiti. To storite tako:

- vklopite katero koli prestavo ali položaj **P**: pogonska gred bo samodejno blokirala pogonska kolesa;
- ugasnite motor s pritiskom gumba za zagon/zaustavitev motorja **T**;
- odprite voznikov varnostni pas;
- odprite voznikova vrata,
- ročno sprostite samodejno parkirno zavoro (glejte razdelek "Ročna sprostitvev samodejne parkirne zavore"). Prepričajte se, da je vozilo stabilno;
- zaprite voznikova vrata. Po potrebi zaklenite vozilo.

Kadar motor deluje in so voznikova vrata odprta ali slabo zaprta, se samodejna sprostitvev zavore iz varnostnih razlogov izključi (da se vozilo ne premika brez voznika). Ko voznik pritisne pedal za plin, se na instrumentni plošči prikaže sporočilo "Popustite Ročno Zavoro".



Motnje delovanja

- V primeru napake na instrumentni plošči zasveti opozorilna lučka

 skupaj s sporočilom "Preverite parkirno zavoro", v nekaterih primerih pa zasveti tudi opozorilna lučka

ka . Čim prej se posvetujte s predstavnikom pooblaščenega servisne mreže.

- V primeru okvare samodejne parkirne zavore se vklopi opozorilna lučka

ka  skupaj s sporočilom "Okvara zavornega sistema" in zvočnim signalom, v nekaterih primerih pa se vklopi tudi opozorilna lučka .

To sporočilo narekuje takojšnjo zaustavitvev v skladu z razmerami v prometu.



Če se prikaže sporočilo "Električna okvara" ali "Preverite akumulator" ali "Okvara zavornega sistema", morate vozilo imobilizirati z vklopom položaja **P** ali s potegom stikala **3** za približno 10 sekund.

Če to zahtevajo razmere in naklon, zagostite kolesa vozila.

Nevarnost premikanja vozila.

Pokličite predstavnika pooblaščenega servisne mreže.



Nikoli ne zapustite vozila, ne da bi prestavili izbirno ročico v položaj **P**, vklopili parkirno zavoro in izklopili motor. Vozilo se namreč lahko začne premikati ob pritisku na pedal za plin, če miruje in motor teče z vključeno prestavo.

Obstaja nevarnost nesreče.



Če ni vidnih lučk ali zvokov, to označuje napako na instrumentni plošči. Takoj ustavite vozilo na varnem mestu, (takoj ko prometne razmere to dopuščajo). Prepričajte se, da je vozilo pravilno zaustavljeno in pokličite predstavnika pooblaščenega servisne mreže za vaše vozilo.

Funkcija "Autohold"

Pri zaustavljenem vozilu (npr. pred semaforjem, na križišču, v prometnem zastoju itd.) funkcija zagotovi zavorno silo tudi, ko voznik spusti zavorni pedal.

PARKIRNA ZAVORA

Zavorna sila se sprosti, takoj ko voznik dovolj močno pospeši pri vklopljeni prestavi.

Aktiviranje

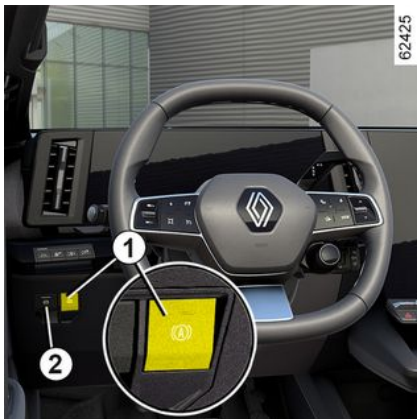

Pritisnite stikalo **1**.

Opozorilna lučka na stikalu **1** zasveti in potrdi vklop funkcije.

Deaktiviranje

Pritisnite stikalo **1**. Če vaše vozilo vzdržuje zavorna sila, lahko pritisnete tudi zavorni pedal.

Opozorilna lučka na stikalu **1** izgine in potrdi izklop funkcije.

Če se zavorna sila vzdržuje, se parkirna zavora samodejno vklopi v naslednjih primerih:

- voznik odpre vrata;
- ali
- voznik odpre varnostni pas;
- ali
- če je vozilo zaustavljeno več kot približno tri minute.

 Po vsakem zagonu se funkcija vklopi v načinu, ki je bil v uporabi ob zadnji zaustavitvi.



Elektronsko parkirno zavoro lahko uporabite za imobilizacijo vozila.

Preden zapustite vozilo, preverite, ali je samodejna parkirna zavora dejansko zategnjena. Ko se aktivira parkirna zavora, se to potrdi z opozorilno lučko na stikalu **2** in opozorilno

lučko  na instrumentni plošči, dokler se vrata ne zaklenejo. Glede na vozilo je na zgornjem delu vetrobranskega stekla nameščena nalepka, ki vas opominja na to.

Pogoji za vzdrževanje zavorne sile

Izpolnjeni morajo biti naslednji pogoji:

- voznikova vrata so zaprta;
- in
- voznikov varnostni pas je pripet;
- in
- samodejna parkirna zavora je sproščena;
- in
- vozilo ni zaustavljeno na klancu z velikim naklonom.

PARKIRNA ZAVORA

Vzdrževana zavorna sila je potrjena

z opozorilno lučko  na instrumentni plošči.

Pogoji za prekinitev zavorne sile

Izpolnjeni morajo biti naslednji pogoji:

– voznik dovolj močno pospeši pri vklopljeni prestavi;

ali

– voznik izklopi funkcijo.

Na to vas opozori opozorilna lučka

 izgine z instrumentne plošče.

Proizvodnja

Vaše vozilo je bilo zasnovano z namenom, da bo skozi celotno življenjsko dobo **okolju** prijazno: med proizvodnjo, med uporabo in tudi kot odsluženo vozilo.

Proizvodnja vašega vozila poteka v tovarni, ki izvaja vse napredne ukrepe za čim manjše ogrožanje okoljskih prebivalcev in narave (zmanjšanje porabe vode in energije, motečega videza, hrupa, izpustov v ozračje, vodnih odplak, zbiranje in ločevanje odpadkov)

Tudi vi skrbite za čisto okolje!

– Odsluženih delov in vozil ne smete zavreči med odpadke. Izročiti jih je treba pravni osebi, ki izpolnjuje okoljske standarde.



61496

vljajo spoštovanje okolja v skladu z lokalno zakonodajo.

Reciklaža

Vaše vozilo je mogoče vsaj 85 % reciklirati in vsaj 95 % predelati.

Za doseganje teh ciljev so bili številni sestavni deli zasnovani na način, da jih je mogoče reciklirati.

Materiali in strukture so skrbno zasnovani tako, da:

- omogočajo preprosto odstranjevanje teh komponent in ponovno obdelavo v posebnih predelovalnicah;
- spodbujajo krožno gospodarstvo (ponovna uporaba, recikliranje, predelava itd.)

To še posebej velja za baterije električnega vozila.

Da bi ohranili vire surovin, ima vaše vozilo tudi veliko delov iz reciklirane plastike ali obnovljivih materialov.

– Obrabljene dele in sestavne dele, ki jih zamenjate med rednim vzdrževanjem vozila, kot so pnevmatike, je treba oddati na namenskih zbirnih mestih.

– Zamenjanih **obrabljenih električnih in elektronskih** sestavnih delov (kot so akumulatorji itd.) ne smete zavreči med običajne odpadke. Odnesite jih k pooblaščenemu prodajalcu ali se posvetujte z lokalnimi oblastmi za informacije o ustreznih obratih za recikliranje.

– Če želite optimizirati recikliranje vašega vozila ob koncu življenjske dobe, se lahko obrnete na pooblaščenega prodajalca ali obiščete spletno mesto proizvajalca, ki vas bo napotilo na zbirna mesta, ki zagota-

NASVETI ZA VOŽNJO, EKOLOŠKA VOŽNJA

Eko-vožnja

Nasveti za vožnjo, ekološka vožnja

Doseg vozila je homologiran v skladu s standardno in predpisano metodo. Ta metoda je enaka za vse proizvajalce in omogoča medsebojno primerjavo vozil.

Doseg pri dejanski rabi je odvisen od pogojev uporabe vozila, opreme in voznikovega načina vožnje. Za optimalni doseg glejte nasvete v nadaljevanju.

Glede na izvedenke vam posredujemo seznam funkcij, ki omogočajo zmanjšanje porabe energije:

- na instrumentni plošči:
 - merilnik moči;
 - indikator načina vožnje;
- na zaslonu multimedijskega sistema:
 - podatki o vaši porabi energije;
 - graf porabe energije;
 - ocene glede na vaš način vožnje;
 - Eco nasveti za vožnjo;
 - načrtovalec poti;
 - način vožnje ECO.

Merilnik moči

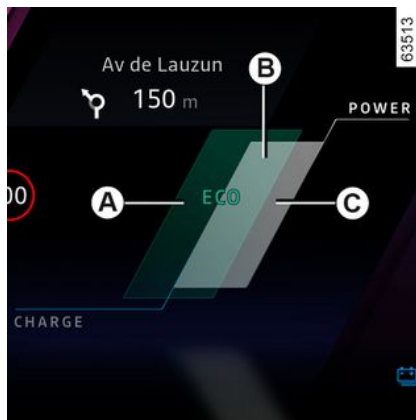

(na instrumentni plošči)

Merilnik polnjenja v realnem času prikazuje pregled porabljene ali pridobljene energije med premikanjem vozila.

Območje porabe A "Obnavljanje energije"

Če med vožnjo dvignete nogo s pedala plina ali pritisnete zavorni pedal, motor med zmanjševanjem hitrosti ustvarja električni tok, ki se uporablja za upočasnjevanje vozila in napajanje pogonske baterije → 176.

"Optimalno" B območje uporabe

Označuje ekonomično vožnjo, uravnoteženo med regeneracijo in porabo energije.

Območje uporabe C "Poraba energije"

Pogonska baterija zagotavlja motorju dovolj električne energije, da se vozilo lahko premakne.



Prisotnost in prikaz teh informacij sta odvisna od izbrane prostorske nastavitve → 135.

Indikator načina vožnje

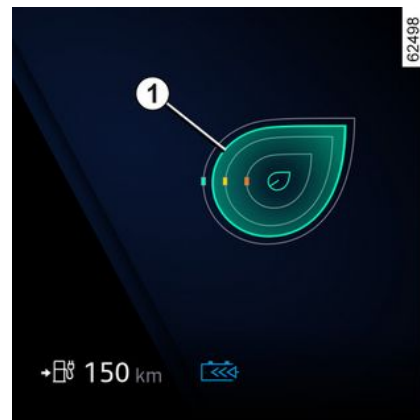

NASVETI ZA VOŽNJO, EKOLOŠKA VOŽNJA

V realnem času vas obvešča o izbranim načinu vožnje. To prikazuje opozorilna lučka **1**.

Indikator načina vožnje lahko prikazete tako, da večkrat pritisnete gor/dol na stikalu **2**.



Večji kot je list, prikazan na indikatorju **1**, boljše je upravljanje hitrosti, pospeševanja in pričakovanja v smislu ekološke vožnje.

Manjši kot je list, prikazan na indikatorju **1**, slabše je upravljanje hitrosti, pospeševanja in pričakovanja v smislu ekološke vožnje.

V primeru vedenja, ki velja za neekološko (majhen oranžen list), vam lahko pošljemo nasvete v zvezi z vašimi voznimi navadami.

Če redno spremljate ta indikator, povečate doseg vozila.

NačinECO

Način ECO je funkcija, ki optimizira čas delovanja vozila. Deluje na nekatere sisteme vozila, ki porabljajo energijo (klimatska naprava itd.) in na vedenje vozila (pospeševanje, regulator hitrosti, zaviranje itd.)

Vklop/izklop prek zaslona multimedijskega sistema **3**

Za vklop ali izklop funkcije glejte navodila za multimedijsko opremo.



Med vožnjo lahko začasno izklopite način ECO, da zagotovite polno zmogljivost motorja.

To storite tako, da močno in do konca pritisnete pedal plina. Način ECO se ponovno aktivira, ko sprostite pritisnik na pedal plina.



Ko je vklopljen način ECO, je hitrost vozila omejena na približno 115 km/h.

Skupna vrednost prevožene razdalje

Pri vozilih, opremljenih s to funkcijo, se po izklopu motorja na zaslonu multimedijskega sistema **3** prikaže "Pregled podatkov o potovanju". Zapis vsebuje informacije, povezane z zadnjo potjo:

- vaša povprečna poraba energije;
- število prevoženih kilometrov;
- globalna ocena glede pospeševanja, predvidevanja in vaše zmogljivosti upravljanja hitrosti;
- nasveti za zmanjšanje porabe.

Za dodatne informacije glejte navodila multimedijskega sistema.

Navigacijski sistem

Z uporabo informacij, ki so na voljo prek navigacijskega sistema (prometne informacije, najbližja polnilna postaja itd.), bo vaša pot lažja.

NASVETI ZA VOŽNJO, EKOLOŠKA VOŽNJA

Čas delovanja vozila

Čas delovanja vozila: nasveti

Doseg električnega vozila se v dejanski rabi lahko razlikujejo glede na različne dejavnike, na katere lahko delno vplivate in tako dosežete pomembne prednosti na področju dosega električnega vozila.

Dejavniki:

- hitrost in način vožnje;
- vrsta cestišča;
- toplotno ugodje;
- vrsto pnevmatik;
- uporabo električne dodatne opreme;
- obremenitev vozila;

Poleg tega vklop načina ECO vozilu omogoča, da samodejno nadzira vse porabnike energije (moč motorja itd.), da se njihova poraba čim bolj zmanjša ➔ 185.

Hitrost in način vožnje



62427

Vožnja pri visoki hitrosti bo znatno zmanjšala doseg vašega vozila.

Primeri (z enakomerno hitrostjo):

- Zmanjšanje hitrosti s približno 130 km/h na 110 km/h vam omogoča, da prihranite do približno 20 % dosega goriva;
- Zmanjšanje hitrosti s približno 90 km/h na 80 km/h vam omogoča, da prihranite do približno 10 % dosega goriva.

"Športni" način vožnje zmanjša doseg vozila: raje izberite "mirnejši" način vožnje.

Nasvet:

- vozite z enakomerno hitrostjo;

- redno uporabljajte pripomočke, ki so vam na voljo, za pridobivanje informacij o voznih razmerah (ekonometer, trenutna poraba, pregled poti itd.) ➔ 185;
- prilagodite slog vožnje, da preprečite veliko porabo energije;
- izkoristite pridobivanje energije: bodite pozorni na ovire na cesti in dovolj zgodaj spustite nogo s pedala plina, ali zavirajte postopoma.

Vrsta cestišča

62428



Pri vožnji v hrib ne poskušajte ohraniti enake hitrosti; ne pospešujte bolj kot bi pospeševali na ravni cesti; poskušajte zadržati enak položaj pedala plina.

NASVETI ZA VOŽNJO, EKOLOŠKA VOŽNJA

Stopnje ogrevanja

62429

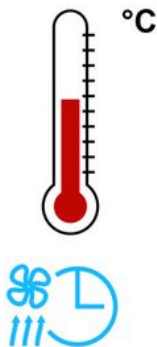

Uporaba gretja ali klimatske naprave zmanjšuje čas delovanja vozila.

Če želite ohraniti čas delovanja vozila, je priporočljivo, da pred uporabo vozila izberete način "programiranja" → **312**.

Obremenitev vozila

Izogibajte se nepotrebnim preobremenitvam vozila.

Pnevmatike

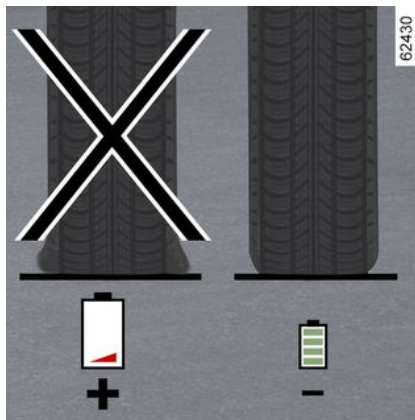

Če je tlak v pnevmatikah prenizek, se poveča poraba energije. Upoštevajte predpisane vrednosti tlaka v pnevmatikah za vaše vozilo.

Ob menjavi pnevmatik namestite enake pnevmatike, kot so bile originalno vgrajene v novo vozilo; iste znamke, iste velikosti, vrste in strukture. Uporaba nepriporočenih pnevmatik bistveno zmanjša doseg vozila → **344**.

OPOZORILNIK IZGUBE TLAKA V PNEVMATIKAH

61319

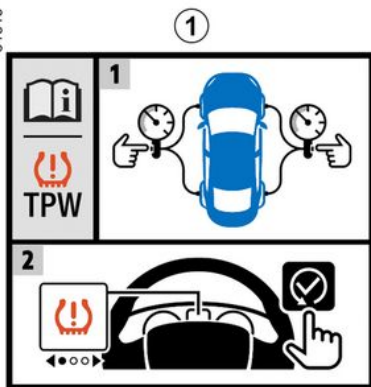

68404



Če je vozilo opremljeno s tem sistemom, vas sistem opozori na izgubo tlaka v eni ali več pnevmatikah.

Sistem je mogoče prepoznati prek oznake 1 v vozilu.

Način delovanja



Sistem zazna izgubo tlaka v eni od pnevmatik z merjenjem hitrosti kolesa med vožnjo.

Opozorilna lučka  2 se pojavi, da voznika opozori, če je tlak v pnevmatiki prenizek (izpraznjena pnevmatika, predrta pnevmatika itd.).



Ta funkcija predstavlja dodatno pomoč pri vožnji.

Funkcija nikoli ne ukrepa namesto voznika. Zato ne more v nobenem primeru nadomestiti voznikove budnosti in odgovornosti. Enkrat mesečno preverite tlak v pnevmatikah, vključno z rezervnim kolesom.

Pogoji delovanja

Za zagotovitev zanesljivega opozarjanja v primeru večje izgube tlaka je treba sistem ponastaviti s tlakom zraka, ki ustreza tlaku zraka na nalepki za tlak zraka pnevmatik (referenčne vrednosti) → 346.

Ponastavitev je treba vedno izvajati po kontroli tlaka v štirih hladnih pnevmatikah.

V naslednjih primerih se lahko zgodi, da se sistem prepozno odzove ali ne deluje pravilno:

- ne ponastavljen sistem po ponovnem polnjenju ali kakršnem koli posegu na kolesih;
- napačna ponastavitev sistema: tlak v pnevmatikah se razlikuje od priporočenega tlaka;

3

OPOZORILNIK IZGUBE TLAKA V PNEVMATIKAH

- večja sprememba obremenitve ali porazdelitev obremenitve na eno stran vozila;
- športna vožnja s hitrim pospeševanjem;
- vožnja po zasneženem ali spolzkem vozišču;
- vožnja s snežnimi verigami;
- montaža ene same nove pnevmatike;
- uporaba pnevmatik, ki jih ni homologirala servisna mreža vozila.



Pred začetkom postopka ponastavitve je treba preveriti tlak v pnevmatikah. Sistem ne bo izdal opozorila, če tlak ne ustreza priporočenemu tlaku.



Sistem morda ne more zaznati nenadne izgube tlaka v pnevmatiki (počena pnevmatika itd.).

Postopek ponastavitve referenčne vrednosti tlaka v pnevmatikah

To je treba opraviti:

- po vsakem ponovnem polnjenju ali ponastavitvi tlaka v pnevmatikah;
- po zamenjavi kolesa;
- po medsebojni zamenjavi koles (to vam kljub vsemu odsvetujemo).

Tlak zraka mora ustrezati trenutni uporabi vozila (prazno vozilo, obteženo vozilo, vožnja po avtocesti itd.). Upoštevajte predpisane vrednosti za tlak v pnevmatikah (vključno z rezervnim kolesom). Preverite ga vsaj enkrat na mesec in pred vsako daljšo vožnjo (glejte nalepko na robu voznikovih vrat) ➔ 344).

Postopek ponastavitve na zaslonu multimedijskega sistema 3



Postopek ponastavitve je treba izvesti, ko vozilo miruje in je kontakt vključen.

Za dodatne informacije glejte navodila multimedijskega sistema.

Prilagoditev tlaka v pnevmatikah

Tlak v vseh štirih pnevmatikah je treba nastaviti pri hladnih pnevmatikah (glejte nalepko na robu voznikovih vrat) ➔ 346.

Če tlaka ne morete preveriti pri hladnih pnevmatikah, **zvišajte priporočene vrednosti tlaka za 0,2 do 0,3 bara (3 PSI)**.

Nikoli ne izpuščajte zraka iz segrelih pnevmatik!

Po vsakem ponovnem polnjenju ali nastavitvi tlaka v pnevmatikah zaženite ponovno nastavitve referenčne vrednosti tlaka v pnevmatikah.

Zamenjava koles/pnevmatik

Uporabljajte samo opremo, ki jo homologirala pooblaščen servisna mreža, sicer obstaja nevarnost, da se sistem prepozno odzove ali ne deluje pravilno ➔ 344.

Po vsaki zamenjavi kolesa/pnevmatike ponovno nastavite tlak v pnev-

OPOZORILNIK IZGUBE TLAKA V PNEVMATIKAH

matikah in ponastavite referenčne vrednosti tlaka v pnevmatikah.

Rezervno kolo

Če je rezervno kolo nameščeno na vozilo, ponovno nastavite tlak v pnevmatikah in zaženite ponovno nastavitvev referenčne vrednosti tlaka v pnevmatikah.

Razpršilo za popravilo pnevmatik in garnitura za polnjenje pnevmatik

Uporabljajte samo opremo, ki jo homologirala pooblaščen servisna mreža, sicer obstaja nevarnost, da se sistem prepozno odzove ali ne deluje pravilno → 348. Po uporabi garniture za polnjenje pnevmatik znova prilagodite tlak v pnevmatikah in zaženite ponastavitvev referenčne vrednosti tlaka v pnevmatikah.

Napake tlaka v pnevmatikah







Preglednica na naslednji strani prikazuje seznam opozorilnih sporočil, ki se pojavijo na instrumentni plošči **4**, če sistem zazna napako tlaka v pnevmatikah.

Informacije na instrumentni plošči prikazujejo morebitne napake tlaka v pnevmatikah (npr. izpraznjena ali predrtja pnevmatika).

OPOZORILNIK IZGUBE TLAKA V PNEVMATIKAH

Tabela sporočil o napakah

Kontrolne lučke	Sporočila	Pomen
 se vklopi (ne utripa).	Napolnite pnevm. in ponastavite	To pomeni, da je zaznana nezadostna napolnjenost pnevmatik ali predrta pnevmatika. Preverite in nastavite tlak v štirih hladnih pnevmatikah in ponastavite sistem.
 utripa, nato pa sveti.	Nast.tlak pnevm. in ponastavite	To pomeni, da ponastavitev ni bila uspešna. Pred ponovnim zagonom postopka ponastavitve preverite in ponovno nastavite tlak v pnevmatikah.
 utripa, nato pa sveti skupaj z opozorilno lučko  .	Preverite TPW	To pomeni, da je v sistemu prisotna napaka. Obrnite se na predstavnika servisne mreže za vaše vozilo.
 utripa, nato pa sveti.	TPW ni na voljo	To pomeni, da je na vozilo nameščeno rezervno kolo, ki se od ostalih štirih koles razlikuje po velikosti. Sistem ni na voljo, dokler ne namestite kolesa, ki je enake velikosti kot druga kolesa, in opravite postopek ponastavitve.

KOREKCIJSKE NAPRAVE IN POMOČ VOZNIKU PRI VOŽNJI

Glede na vozilo te sisteme tvorijo:

- sistem ABS (sistem proti blokiranju koles);
- sistema za nadzor stabilnosti vozila ESC s kontrolo z nadzorom podkrmarenja in sistemom za krmiljenje spodsavanja;
- sistem za pomoč pri zaviranju v sili, ki je pri nekaterih vozilih dopolnjen s funkcijo predvidevanja zaviranja;
- pomoč pri speljevanju v klanec;
- zaviranje pri več trki;
- regenerativni zavorni sistem → 176.

Drugi asistenčni sistemi za vožnjo so opisani v tem navodilu.



Te funkcije so dodaten pripomoček v primeru kritičnih voznih razmer, ki omogočajo prilaganje vedenja vozila voznim razmeram.

Funkcije nikoli ne nadomestijo ukrepov voznika. **Ne razširijo omejitev vozila in vas ne smejo spodbujati k hitrejši vožnji.** Zato torej, te funkcije ne morejo v nobenem primeru nadomestiti voznikove budnosti in odgovornosti pri manevriranju (voznik mora biti stalno pozoren na nenadne dogodke, do katerih lahko pride med vožnjo).

ABS (sistem proti blokiranju koles)

Pri močnem zaviranju sistem ABS preprečuje blokiranje koles in s tem zagotovi čim krajšo zavorno pot in stabilnost vozila.



V teh pogojih se med zaviranjem lahko izognete raznim oviram na cestišču. Poleg tega lahko ta sistem poveča zavorno pot, zlasti na cestah s slabim oprijemom na površini (mokra tla itd.).





Vsakič, ko sistem deluje, voznik to občuti kot rahlo ali močnejše tresenje zavornega pedala. Sistem ABS v nobenem primeru ne izboljša "fizičnega" oprijema pnevmatik s cestiščem. Voznik mora **obvezno** voziti z običajno previdnostjo (in upoštevati varnostno razdaljo ...).



V primeru zaviranja v sili vam priporočamo, da zavorni pedal pritisnete **močno in neprekinjeno**. Ni potrebno večkratno zaporedno pritiskanje pedala. Sistem ABS prilagodi moč pritiska na pedal v zavornem sistemu.

Motnje delovanja

- Lučki  in  se vklopita na instrumentni plošči, ki ju, odvisno od vozila, spremljata sporočili "Preverite ABS", "Preverite zavorni sistem" in "Preverite ESC": funkcije ABS, ESC in sistem za pomoč pri zaviranju v sili so izklopljene. **Zaviranje še vedno deluje;**

- Če na instrumentni plošči zasvetijo , ,  in  ter je prikazano sporočilo "Okvara

KOREKCIJSKE NAPRAVE IN POMOČ VOZNIKU PRI VOŽNJI

zavornega sistema": **to pomeni, da je prišlo do napake na zavornem sistemu.**

V obeh primerih stopite v stik s predstavnikom servisne mreže za vaše vozilo.



Vaš zavorni sistem deluje le deloma. V vsakem primeru pa **je nevarno, zato se morate ob prižigu**

teh lučk čimprej zaustaviti v skladu s prometnimi razmerami. Pokličite predstavnika pooblaščenega servisne mreže.

Sistem za nadzor stabilnosti vozila ESC s kontrolo podkrmarenja in sistemom za krmljenje spodrsavanja

Sistem za nadzor stabilnosti vozila ESC

Sistem pomaga ohranjati nadzor nad vozilom v kritičnih voznih pogojih (ob izogibanju raznim oviram na cesti, izgubi oprijema pnevmatik v ovinkih ...).

Način delovanja

Senzor na volanu zazna voznikovo smer obračanje volana.

Ostali senzorji, porazdeljeni po vozilu, merijo trenutno smer vožnje.

Sistem primerja voznikovo obračanje volana z dejansko smerjo vozila in jo po potrebi korigira, tako da zavi-
ra določena kolesa in/ali zmanjša moč motorja. Če se sistem vklopi, na instrumentni plošči utripa opozoril-

na lučka

Kontrola podkrmarenja

Ta sistem optimalno izboljša delovanje sistema ESC v primeru izrazitega podkrmarenja (ob izgubi oprijema na prednji premii).

Sistem proti spodrsavanju pogonskih koles

Sistem omejuje spodrsavanje pogonskih koles in nadzira vozilo pri speljevanju, pospeševanju in upočasnjevanju.

Način delovanja

Sistem neprestano meri in primerja hitrost pogonskih koles s pomočjo senzorjev na kolesih, ter izračunava njihovo prekomerno vrtenje. Če začne kolo drseti, sistem samodejno zavira, dokler moč pogona ni ponovno združljiva z nivojem oprijema pod kolesom.

Motnje delovanja

Če sistem zazna napako pri delovanju, se na instrumentni plošči prikaže sporočilo "Preverite ESC" in

opozorilni lučki in . V tem primeru sta ESC in sistem nadzora oprijema izključena.

Obrnite se na predstavnika servisne mreže za vaše vozilo.

Sistem za pomoč pri zaviranju v sili

To je sistem, ki dopolnjuje sistem ABS in omogoča krajšo zavorno pot vozila.

Način delovanja

Sistem je namenjen zaznavanju zaviranja v sili. V tem primeru zavorni sistem takoj razvije največjo moč in lahko sproži nadzor ABS.

Zaviranje sistema ABS traja, dokler ne popusti pritisk na zavornem pedalu.

Vklopijo se zavorne luči

Pri nekaterih izvedenkah vozila te lahko utripajo pri močnem zaviranju.

Funkcija predvidevanja zaviranja

Pri nekaterih izvedenkah vozila sistem predčasno predvidi zaviranje za krajšo zavorno pot, kadar hitro dvignete nogo s pedala za plin.

KOREKCIJSKE NAPRAVE IN POMOČ VOZNIKU PRI VOŽNJI

Posebni primeri

Pri uporabi regulatorja hitrosti:

- če uporabite pedal plina, se sistem lahko vključi, ko sprostite pedal;
- če ne uporabite pedala plina, se sistem ne vključi.

Motnje delovanja

Če sistem zazna motnjo delovanja, se na instrumentni plošči prikaže sporočilo "Preverite zavorni sistem", ki ga spremlja opozorilna lučka



Obrnite se na predstavnika servisne mreže za vaše vozilo.



Te funkcije so dodaten pripomoček v primeru kritičnih voznih razmer, ki omogočajo prilaganje vedenja vozila voznim razmeram.

Te funkcije nikoli ne nadomestijo voznika. **Ne razširijo omejitev vozila in vas ne smejo spodbujati k hitrejši vožnji.** Zato torej, te funkcije ne morejo v nobenem primeru nadomestiti voznikove budnosti in odgovornosti pri manevriranju (voznik mora biti stalno pozoren na nenadne dogodke, do katerih lahko pride med vožnjo).

Pomoč pri speljevanju v klanec

Glede na naklon vzpetine, sistem pomaga vozniku pri speljevanju v klanec. Ko voznik dvigne nogo z zavornega pedala, da bi pritisnil pedal plina, naprava samodejno zategne zavore, kar preprečuje, da bi vozilo zdrsnilo nazaj.

Delovanje sistema

Deluje samo takrat, ko je prestavna ročica v položaju, ki ni **N** in ko je vozilo

popolnoma zaustavljeno (zavorni pedal je pritisnjen).

Sistem zadrži vozilo približno **dve sekundi**. Nato zavore postopoma pustijo (vozilo se bo pomikalo glede na naklon).



Sistem pomoči pri speljevanju v klanec ne more popolnoma preprečiti pomikanja vozila nazaj v vseh primerih (izjemno strm naklon itd.).

Voznik lahko v vsakem primeru pritisne zavorni pedal in tako prepreči pomikanje vozila nazaj. Funkcije pomoči pri speljevanju v klanec se ne sme uporabljati pri daljšem postanku: uporabite zavorni pedal.

Ta funkcija ni namenjena dolgotrajnejši zaustavitvi vozila na mestu.

Če je treba zaustaviti vozilo, pritisnite zavorni pedal.

Voznik mora biti še posebej pazljiv pri vožnji na spolzkih tleh in površinah s slabšim oprijemom.

Obstaja nevarnost resnih poškodb.

KOREKCIJSKE NAPRAVE IN POMOČ VOZNIKU PRI VOŽNJI

Večkratno zaviranje

Zaviranje pri večkratnem trku zmanjša tveganje dodatnega trka po nesreči, tako da vaše vozilo začasno ustavi.

Način delovanja

Ko sistem zračnih blazin zazna trčenje, se sprožijo zategovalniki ali zračne blazine ➔ 88 in funkcija "zaviranje z več trki" vključí elektronski program stabilnosti (ESC) za zaviranje vozila.

Zaviranje z več trki se med delovanjem deaktivira, če:

- voznik trdno pritisne na stopalko za plin;

in/ali

- je zavorna sila, ki jo povzroči voznik s pritiskom na zavorni pedal, večja od sile, ki jo povzroči samodejno zaviranje, ki ga sproži funkcija.

Opomba: zaviranje z več trki zahteva pravilno delovanje zavornega sistema vašega vozila.

Motnje delovanja

Če sistem zazna motnjo delovanja, se na instrumentni plošči prikažejo sporočila »Preverite Po trku« ter

opozorilna lučka .

V tem primeru je funkcija deaktivirana. Obrnite se na predstavnika servisne mreže za vaše vozilo.

Regenerativni zavorni sistem

Zavorni sistem z rekuperacijo lahko pri zaviranju pretvori energijo, ki nastane pri zmanjšanju hitrosti vozila, v električno energijo.

Ta polni "visokonapetostno" pogonsko baterijo in zagotavlja večji doseg vozila ➔ 176.

Motnje delovanja

-  sveti na instrumentni plošči skupaj s sporočilom "Preverite zavorni sistem": **pomoč pri zaviranju še vedno deluje.**

V teh pogojih je lahko občutek pri pritisku na zavorni pedal drugačen.

Priporočamo, da zavorni pedal pritisnete močno in neprekinjeno.

Obrnite se na predstavnika servisne mreže za vaše vozilo.

-  sveti na instrumentni plošči skupaj s sporočilom "Okvara zavornega sistema": **to nakazuje na napako v zavornem sistemu.**

Pokličite predstavnika servisne mreže vozila.



Zaradi vaše varnosti

morate, če , se prižge opozorilna lučka,

da se takoj ustavite, takoj ko prometne razmere to dopuščajo. Ugasnite motor in ga ne zaganjajte ponovno. Pokličite predstavnika pooblaščenega servisne mreže.

DODATNE FUNKCIJE ZA POMOČ PRI VOŽNJI

Moja varnost

S funkcijo "Moja varnost" lahko hkrati izklopite ali vklopite niz funkcij za pomoč vozniku.

Ovisno od vozila lahko funkcijo "Moja varnost" konfigurirate na zaslonu multimedijskega sistema tako, da izberete funkcije za pomoč vozniku, ki bodo izklopljene hkrati.

Delovanje



Način "ALL ON"

Glede na vozilo so funkcije in konfiguracije zadevne asistencije za vožnjo:

- zvočno opozorilo za preveliko hitrost → 229;
- preprečevanje spremembe voznega pasu → 198;
- opozorilo za voznikovo budnost → 227;
- preprečevanje spremembe voznega pasu v nujnih primerih → 205.

Ko je vklopljen način "ALL ON", se na instrumentni plošči prikaže sporočilo "My Safety All ON izbrano", ki ga potrdi. Vključijo se pripomočki za vožnjo, ki so na voljo v načinu.

Način »Perso«

Ta način lahko uporabite za **deaktiviranje** ali **ponovno aktiviranje** nekaterih funkcij pomoči pri vožnji, ki so na voljo v načinu "ALL ON", če je bil predhodno konfiguriran prek nastavitve "MY SAFETY PERSO".

Pri vklopljenem kontaktu dvakrat zapored **pritisnite** gumb **1**, da vklopite način "Perso". Ko ga prvič pritisnete, se na instrumentni plošči prikaže sporočilo »Ponovno pritisni za My Safety Perso«. Po drugem pritisku kontrolna lučka na gumbu **1** ugasne. Vklopi se način "Perso". Na instrumentni plošči je prikazano sporočilo "My Safety Perso izbrano".

Če želite preklopiti nazaj v način "ALL ON", **enkrat pritisnite** gumb **1**.

Prižge se kontrolna lučka na gumbu **1**.

 Glede na vozilo in čas od zadnje zaustavitve motorja se način "ALL ON" znova vklopi:

- ob odklepanju vozila;
- ali
- ob odpiranju vrat;
- ali
- ob vnovičnem zagonu motorja.

Konfiguracija načina Perso



Iz varnostnih razlogov vam svetujemo, da vse te nastavitve opravite, ko vozilo stoji.



Nastavitve "MY SAFETY PERSO", shranjene za način "Perso", se shranijo ob vsakem zaklepanju vrat.

DODATNE FUNKCIJE ZA POMOČ PRI VOŽNJI

Prek zaslona multimedijskega sistema 2



Za dodatne informacije glejte navodila za multimedijski sistem.

Preprečevanje spremembe voznega pasu

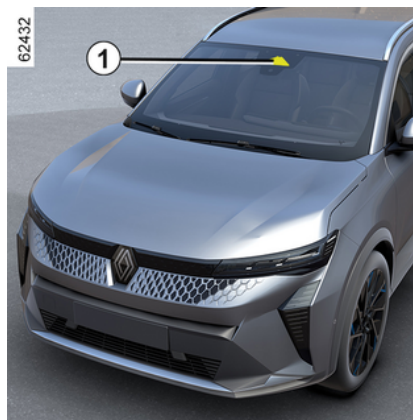

Funkcija na podlagi podatkov kamere 1 v krmilnem sistemu vozila sproži popravek smeri, če vozilo prečka neprekinjeno ali prekinjeno črto ali če se približa robu ceste (pregrada, ograja, pločnik, nasip itd.), ne da bi pri tem nakazali smer s smernimi kazalci.

Glede na nastavitve v primeru prečkanja prekinjene črte brez aktiviranja smernih svetilk funkcija:

- opozori voznika brez korektivnih ukrepov na krmilnem sistemu;
- ali

- izvede korektivne ukrepe na krmilnem sistemu.

 Kadar koli **lahko ponovno prevzamete nadzor nad vozilom** tako, da obrnete volan.

Lokacija kamere 1

Prepričajte se, da vetrobransko steklo ni zakrito (umazanija, blato, sneg, zarositev itd.).



Ta funkcija predstavlja dodatno pomoč pri vožnji. Ta funkcija v nobenem primeru ne nadomešča pazljivosti in odgovornosti voznika, ki mora ves čas ohranjati nadzor nad vozilom.

DODATNE FUNKCIJE ZA POMOČ PRI VOŽNJI

Vklop/izklop

Prek zaslona multimedijskega sistema 2



Za dodatne informacije glejte navodila za multimedijski sistem.

Z uporabo stikala 3



– Če želite izklopiti funkcijo, če je bila predhodno izklopljena v načinu "Perso" v funkciji "My Safety" → 197, dvakrat pritisnete stikalo 3. Opozorilna

na lučka  se na instrumentni plošči prikaže v rumeni barvi.

– Za ponovni vklop funkcije enkrat pritisnete stikalo 3. Na instrumentni plošči se prižge opozorilna lučka



Delovanje



Ko se funkcija vklopi, se na instrumentni plošči prikažejo opozorilna

lučka  ter levi in desni črtni indikatorji 4.

Funkcija je nastavljena tako, da izda opozorilo ali deluje, ko je hitrost vozila med približno 65 km/h in 180 km/h

in če so opozorilna lučka  ter indikator leve in desne črte 4 prikazani v beli barvi.

Funkcija deluje, če (se) vozilo

- približuje cesti brez aktiviranja smernih kazalcev;
- prekorači neprekinjeno črto brez vključitve smernih kazalcev;

3

DODATNE FUNKCIJE ZA POMOČ PRI VOŽNJI

– prečka prekinjeno črto, ne da bi aktiviralo smerne kazalce, če je izbrana nastavitev "Intervencija s črtkano črto".

V teh primerih:

– funkcija sproži popravek smeri v krmilnem sistemu vozila za smer vožnje;

– opozorilna lučka  in indikator 4 na instrumentni plošči se na strani prečkane črte obarvata rumeno.

Če popravek smeri v krmilnem sistemu ne zadošča, se opozorilna lučka

 in indikator 4 na strani prečkane črte na instrumentni plošči obarvata rdeče, spremljajo pa ju tresljaji v volanu.

Če nastavitev "Intervencija s črtkano črto" ni izbrana, **funkcija sproži alarm, če** vozilo prečka prekinjeno črto, ne da bi vklopilo smernike ali ni dovolj blizu ceste.

V tem primeru funkcija opozori voznika:

– z vibracijami v volanu;
in

– opozorilna lučka  in indikator 4 na instrumentni plošči na strani prečkane črte zasvetita rdeče.

Opomba: v zavojih funkcija dopušča rahlo sekanje zavoja.

Posebni primeri

opozorilo »Obdržite nadzor«

– Če sistem deluje in ne zaznava več, da voznik upravlja z volanom, se na instrumentni plošči prikaže sporočilo "Obdržite nadzor", ki ga spremlja zvočni signal in, glede na vozilo, za-

sveti rumena opozorilna lučka , dokler voznik ne prevzame nadzora nad vozilom.

– Če sistem deluje predolgo, se na instrumentni plošči prikaže sporočilo "Obdržite nadzor", ki ga spremlja zvočno opozorilo, in, odvisno od vozi-

la, opozorilna lučka  sveti rumeno skupaj z indikatorjem 4, ki utripa na strani zadevne črte, dokler voznik ne prevzame ponovnega nadzora nad vozilom.





Popravek smeri vožnje lahko kadar koli prekinete tako, da premaknete volan.

Vozilo, opremljeno s sistemom "Active driver assist"

Če se hkrati s funkcijo »Poravnava vožnje na ustreznem voznem pasu« vključi funkcija »Sistem za poravnavo vožnje na ustreznem voznem pasu«, se prikaz opozorilne lučke razlikuje na naslednji način:

– funkcija "Poravnava vožnje na ustreznem voznem pasu" deluje: ze-

lena opozorilna lučka  nadomesti belo ali sivo opozorilno lučko

 na instrumentni plošči. Stanje funkcije »Poravnava vožnje na ustreznem voznem pasu« ima zato prednosti pri obveščanju;

– funkcija "Poravnava vožnje na ustreznem voznem pasu" je v stanju pripravljenosti, funkcija "Preprečevanje zapuščanja voznega pasu" pa ni niti pripravljena niti ne deluje: siva

opozorilna lučka  nadomesti

belo ali sivo opozorilno lučko  na instrumentni plošči. Stanje funkcije »Poravnava vožnje na ustreznem voznem pasu« ima zato prednosti pri obveščanju;

– funkcija "Poravnava vožnje na ustreznem voznem pasu" je v stanju pripravljenosti, funkcija "Prepreče-

DODATNE FUNKCIJE ZA POMOČ PRI VOŽNJI

vanje zapuščanja voznega pasu" pa je pripravljena ali deluje: na instrumentni plošči zasveti opozorilna lučka

ka  rdeče ali rumene barve. Zato ima stanje funkcije »Preprečevanje zapuščanja voznega pasu« prednost pri obveščanju.

V vsakem primeru ste ves čas obveščeni o stanju funkcije, ko nadzoruje krmilni sistem vašega vozila. Najbolj uporabne informacije so vedno prikazane.

Funkcija začasno nedostopna/onemogočena

Sistem začasno ni na voljo ali je onemogočen, če:

- zelo hitra prekoračitev črte;
- neprekinjena vožnja po črti;
- približno štiri sekunde po menjavi voznega pasu;
- v ostrih ovinkih;
- pri slabi vidljivosti;
- vklopi se eden od smernikov;
- aktivirajte varnostne utripalke;
- vklopite vzvratno prestavo;
- pri hitrem pospeševanju;
- se spremeni širina voznega pasu;
- delovanje sistema elektronskega nadzora stabilnosti;
- delovanje sistema proti blokiranju koles;

- sproži se aktivni zavorni sistem v sili;
- posredovanje druge funkcije, ki nadzoruje krmilni sistem, kot je funkcija "Sistem za poravnavo vožnje na ustreznem voznem pasu".

Če funkcija ni na voljo, se na instrumentni plošči prikaže opozorilna lučka

ka  ter levi in desni črtni indikator **4** v sivi barvi.

Če je sprednja kamera zakrita, se na instrumentni plošči prikaže sporočilo "Sprednja kamera brez vidljivosti". Očistite območje kjer so nameščeni senzorji

Samodejna deaktivacija

Funkcija sistema za samodejno deaktivacijo se izklopi, ko:

- Sistem za nadzor dinamike vozila je deaktiviran;
 - Elektronski stabilizacijski sistem ne deluje pravilno;
 - Protiblokirni zavorni sistem ne deluje pravilno;
 - vlečna palica je električno priključena na vtičnico prikljopnika;
- opozorilna lučka  sveti.

Če je funkcija deaktivirana, se opozorilna lučka  se prikaže v rumeni barvi na instrumentni plošči.

Nastavitve



3

Z uporabo stikala 3



DODATNE FUNKCIJE ZA POMOČ PRI VOŽNJI

Za dostop do nastavitve funkcije na zaslonu multimedijskega sistema 2 glejte navodila za multimedijsko opremo:

- "Intervencija s črtkano črto": s to nastavitvijo izberite odziv funkcije, če vozilo prečka prekinjeno črto, ne da bi aktiviralo enega od smerokazov:
 - funkcija sproži popravek smeri v krmilnem sistemu vozila za smer vožnje;
 - nastavev ni izbrana: funkcija lahko opozori voznika z vibracijami na volanu, ne da bi popravila pot vozila.
- "Intenzivn. vibriranja": nastavev funkcije "Preprečevanje zapustitve voznega pasu" nivoja jakosti vibracij volana;
- "Opozorilo za prehod voznega pasu": prilagodite nivo občutljivosti zaznavanja črt. Za to izberite:
 - "Pozno": črta zaznana ob prekoračitvi;
 - "Standard": zaznana črta pri približevanju;
 - »Zgodaj«, če je črta zaznana ob bližini.

Za dodatne informacije glejte navodila multimedijskega sistema.

Motnje delovanja

Ko sistem zazna napako v delovanju, indikatorja leve in desne črte in opo-

zorilna lučka  na instrumentni plošči zasvetijo rumeno.

V nekaterih primerih jih spremlja naslednje sporočilo:

- « Pomoč v vožnji ni na voljo »;
- ali
- « Sprednja kamera preverite »;
- ali
- « Preverite Pomoč v vožnji ».

Obrnite se na predstavnika servisne mreže za vaše vozilo.

Opozorila



Ta funkcija predstavlja dodatno pomoč pri vožnji. Ta funkcija v nobenem primeru ne nadomešča pazljivosti in odgovornosti voznika, ki mora ves čas ohranjati nadzor nad vozilom.

Posegi/popravila sistema

- V primeru trčenja se poravnava kamere lahko spremeni in to lahko vpliva na delovanje kamere. Izklopite funkcijo in se obrnite na predstavnika pooblaščenega servisne mreže.
- Vse posege v območju kamere (popravila, zamenjave, spreminjanje vetrobranskega stekla itd.) mora izvesti usposobljeni strokovnjak.

Samo predstavnik servisne mreže vozila je usposobljen za posege v sistem.

Motnje sistema

Določene razmere lahko motijo ali poslabšajo delovanje sistema, kot so:

- vetrobransko steklo ni čisto (zaradi umazanije, ledu, snega, kondenzacije itd.);
- kompleksno okolje (tunel itd.);
- slabe vremenske razmere (dež, sneg, toča, poledica itd.);
- slaba vidljivost (tema, megla itd.);
- cestnih označb je več (delo na cesti itd.), težko jih je razločevati ali so neenakomerne (npr. črte so delno ali močno zbledele, črte so predaleč narazen, neravna površina cestišča itd.);
- zaslepljenost (slepeči sončni žarki, žarometi nasproti vozečih vozil itd.);
- cesta je ozka ali ovinkasta (ostri zavoji ipd.);
- vozite tesno za vozilom na istem voznem pasu.

V tem primeru se lahko funkcija "Preprečevanje zapustitve voznega pasu" neustrezno sproži ali pa se sploh ne sproži.

Tveganje neželenih, nepravilnih popravkov smeri ali brez popravkov smeri vožnje.

Izklop funkcije

Funkcijo je treba izklopiti v naslednjih primerih:

- območje kamere je poškodovano (na strani vetrobranskega stekla ali na strani notranjega vzvratnega ogledala);
- cesta je spolzka (sneg, poledica, akvaplaning, gramoz itd.);

DODATNE FUNKCIJE ZA POMOČ PRI VOŽNJI

- vetrobransko steklo je počeno ali poškodovano (ne izvajajte popravil vetrobranskega stekla na tem območju; zamenja naj ga predstavnik servisne mreže za vaše vozilo);
- vozilo vleče prikolico ali počitniško prikolico.

DODATNE FUNKCIJE ZA POMOČ PRI VOŽNJI

Preprečevanje spremembe voznega pasu v nujnih primerih

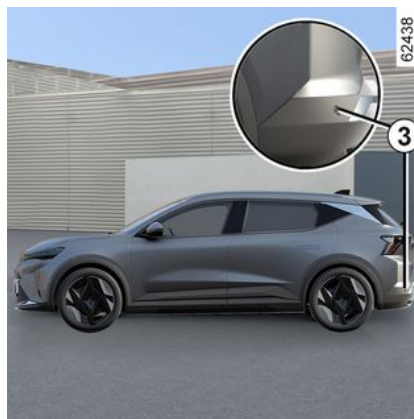
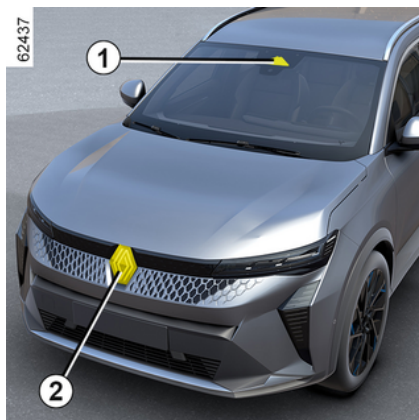

Uporaba informacij radarja **2** in kamere **1**, funkcija sproži korektivne ukrepe na krmilnem sistemu vozila v primeru nevarnosti trka z vozilom, ki prihaja iz nasprotne smeri na sosednjem pasu, ne da bi bil vključen smerni kazalec.

Uporaba informacij radarjev **3** in kamere **1**, odvisno od vozila, funkcija sproži korektivne ukrepe na krmilnem sistemu vozila v primeru nevarnosti trka z vozilom, ki se premika z enako ali z večjo hitrostjo, če je v območju zaznavanja zadnjih radarjev.



Kadar koli **lahko ponovno prevzamete nadzor nad vozilom** tako, da obrnete volan.



Ta sistem zagotavlja dodatno pomoč pri vožnji.

Ta sistem v nobenem primeru ne nadomešča pazljivosti in odgovornosti voznika, ki mora ves čas ohranjati nadzor nad vozilom.

Lokacija kamere 1

Prepričajte se, da vetrobransko steklo ni zakrito (umazanija, blato, sneg, zarositev itd.).

Lokacija sprednjega radarja 2

Prepričajte se, da območje radarja ni ovirano (umazanija, blato, sneg, slabo nameščena/pritrjena sprednja registrska tablica), udarjeno, spremenjeno (vključno z barvo) ali prekrito z drugo opremo, nameščeno na sprednjem delu vozila (na sprednjem odbijaču ali logotipu itd.).

DODATNE FUNKCIJE ZA POMOČ PRI VOŽNJI

Lokacija bočnih radarjev 3

Zagotovite, da na območju radarja ni nobenih ovir (umazanija, blato, sneg itd.), da ni udarjen, ali modificiran (vključno ličenje itd.).

3

Vklop/izklop funkcije

Z uporabo stikala **A** "My Safety"



Stikalo **A** pritisnete dvakrat, če je bila funkcija izklopljena v načinu "Perso" funkcije "My Safety" → 197.

Če želite funkcijo ponovno vključiti, pritisnite stikalo **A**.

Na zaslону multimedijskega sistema **B**



Za dodatne informacije glejte navodila za multimedijski sistem.

Zaznavanje prihajajočega vozila

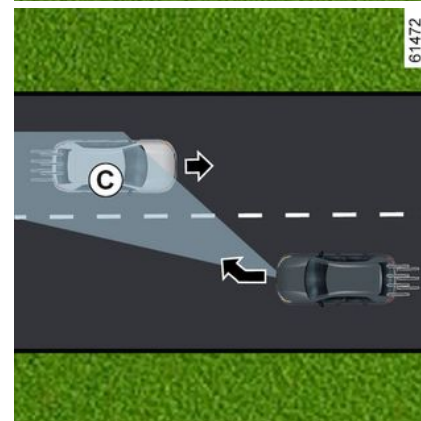
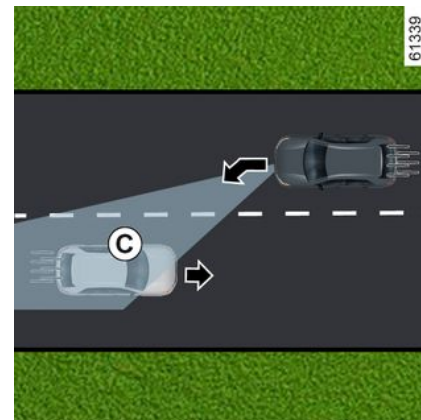

DODATNE FUNKCIJE ZA POMOČ PRI VOŽNJI



62509



62510

Ko vozite s hitrostjo med približno 65 km/h in 110 km/h, če obstaja nevarnost trka z vozilom, ki prihaja iz na-

sprotne smeri na sosednjem pasu in znotraj območja zaznavanja **C**, brez vključenega smernega kazalca, sistem:

– opozori na nevarnost trčenja:

Na instrumentni plošči se prikaže sporočilo "Tveganje za trk", ki ga spremljajo rdeča opozorilna lučka **4**, črta na ustrezni strani in pisk. Simbol **5** se prikaže na instrumentni plošči na ustrezni strani;

in

– sproži korektivne ukrepe na krmilnem sistemu.



Popravek smeri vožnje lahko kadar koli prekinete tako, da premaknete volan.



Ta funkcija predstavlja dodatno pomoč pri vožnji.

Ta funkcija v nobenem primeru ne nadomešča pazljivosti in odgovornosti voznika, ki mora ves čas ohranjati nadzor nad vozilom.

Funkcija se morda ne bo aktivirala, če je bližajoča se hitrost večja od približno 200 km/h (na primer, potujete s hitrostjo 110 km/h in vozilo vozi v nasprotni smeri na sosednjem pasu s hitrostjo 91 km/h).

V primeru prehitovanja



62442

3

DODATNE FUNKCIJE ZA POMOČ PRI VOŽNJI

3

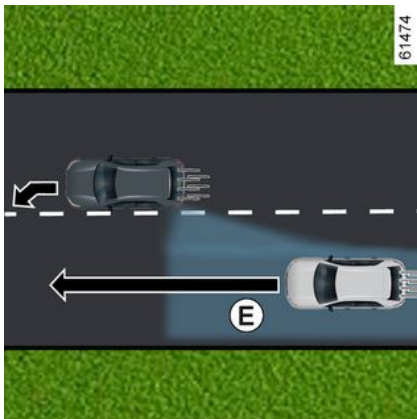
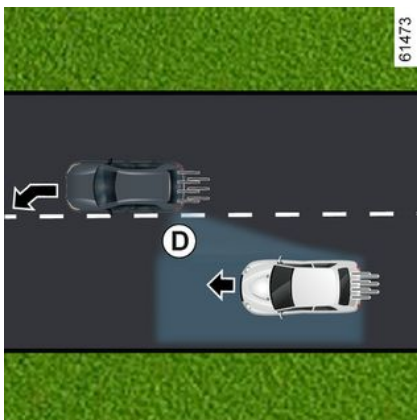

staja nevarnost trka z vozilom, ki se nahaja v mrtvem kotu **D** ter se premika v isti smeri kot vaše vozilo, ali z vozilom, ki se hitro približuje od zadaj ali na sosednjem pasu, ki je v območju zaznavanja **E**, sistem:

– **vas opozarja na nevarnost trka:** opozorilna lučka **6** utripa, na instrumentni plošči se prikaže sporočilo »Bočna ovira zaznana«, ki ga spremlja opozorilna lučka **4** v rdeči barvi, črta na ustrezni strani in pisk. Simbol **5** se prikaže na instrumentni plošči na ustrezni strani;

in

– **sproži korektivne ukrepe na krmilnem sistemu.**

Začasna nerazpoložljivost/one-mogočenje sistema

Sistem začasno ni na voljo ali je one-mogočen, če:

- zelo hitra prekoračitev črte;
- neprekinjena vožnja po črti;
- približno štiri sekunde po menjavi voznega pasu;
- v ostrih ovinkih;
- pri slabi vidljivosti;
- aktiviranje smerokaza (samo če je nasproti vozeče vozilo zaznano na sosednjem voznem pasu);
- aktivirajte varnostne utripalke;
- pri hitrem pospeševanju;

Med vožnjo s hitrostjo med približno 65 km/h in 180 km/h, ko se približate črti (neprekinjeni ali prekinjeni) in ob-

DODATNE FUNKCIJE ZA POMOČ PRI VOŽNJI

- se spremeni širina voznega pasu;
- delovanje sistema elektronskega nadzora stabilnosti;
- delovanje sistema proti blokiranju koles;
- delovanje aktivnega zavornega sistema v sili;
- ...

Sistema ni mogoče vklopiti v naslednjih primerih:

- kamera ne zazna črte (neprekinjene ali prekinjene) na ustrezni strani;
- kamera hkrati ne zazna dveh meja voznega pasu, po katerem se premika vaše vozilo;
- ko se uporablja vzvratna prestava;
- vidno polje kamere je ovirano;
- sprednji radar je zakrit;
- glede na vozilo, če so zadnji radarji prekriti;
- ...

Ovisno od vozila, če je eden od bočnih radarjev zakrit, se bo na instrumentni plošči prikazalo sporočilo "Bočni radarji brez vidnosti".

Ko je sprednji radar zakrit, se na instrumentni plošči prikaže sporočilo "Sprednji radar brez vidnosti".

Ko je sprednja kamera zakrita, se na instrumentni plošči prikaže sporočilo "Sprednja kamera brez vidnosti".

Očistite območje kjer so nameščeni senzorji.

Samodejni izklop funkcije

Sistem se samodejno deaktivira, ko:

- sistem za nadzor dinamike vozila je izklopljen;
- elektronski stabilizacijski sistem ne deluje pravilno;
- sistem proti blokiranju koles ne deluje pravilno;
- vlečna palica je električno priključena na vtičnico priklonika;

- zasveti tudi opozorilna lučka



Če je vozilo opremljeno z vlečno kljuko, ki jo sistem zazna, se na instrumentni plošči prikaže sporočilo "Prikolica: bočni senzorji niso na voljo", ki vas obvesti, da je bila funkcija preprečevanja spremembe voznega pasu v nujnih primerih deaktivirana.

Če vozilo vleče prikolico ali avtodom, lahko pride do nepričakovanih ali nepotrebni popravkov. Sistem lahko izklopite, da se izognete nepričakovanim ali nepotrebni korekcijam.

Motnje delovanja

Ko funkcija zazna napako pri delovanju, se na instrumentni plošči lahko prikažejo naslednja sporočila:

- « Sprednja kamera preverite »;
- ali

- « Sprednji radar preverite »;

ali

- « Preverite Pomoč v vožnji »;
- ali, odvisno od vozila,
- « Stranski radarji ».

Obrnite se na predstavnika servisne mreže za vaše vozilo.

DODATNE FUNKCIJE ZA POMOČ PRI VOŽNJI

Opozorila



Ta funkcija predstavlja dodatno pomoč pri vožnji. Ta funkcija v nobenem primeru ne nadomešča pazljivosti in odgovornosti voznika, ki mora ves čas ohranjati nadzor nad vozilom.

Posegi/popravila sistema

- V primeru trčenja se poravnava kamere ali radarja(-jev) lahko spremeni, kar lahko vpliva na njihovo delovanje. Izklopite funkcijo in se obrnite na predstavnika pooblaščenega servisne mreže.
- Vse posege v območju, kjer se nahajajo kamera ali radarji (zamenjave, popravila, prilagoditev vetrobranskega stekla itd.) mora izvesti usposobljeni strokovnjak v pooblaščenih servisnih mrežah.

Samo predstavnik servisne mreže vozila je usposobljen za posege v sistem.

Motnje sistema

Določene razmere lahko motijo ali poslabšajo delovanje sistema, kot so:

- vetrobransko steklo ni čisto (zaradi umazanije, ledu, snega, kondenzacije itd.);
- kompleksno okolje (tunel itd.);
- slabe vremenske razmere (dež, sneg, toča, poledica itd.);
- slaba vidljivost (tema, megla itd.);
- cestnih označb je več (delo na cesti itd.), težko jih je razločevati ali so neenakomerne (npr. črte so delno ali močno zbledle, črte so predaleč narazen, neravna površina cestnišča itd.);
- zaslepljenost (slepeči sončni žarki, žarometi nasproti vozečih vozil itd.);
- cesta je ozka ali ovinkasta (ostri zavoji ipd.);
- vozite tesno za vozilom na istem voznem pasu.

V tem primeru se lahko funkcija "Preprečevanje zapustitve voznega pasu v sili" neustrezno sproži ali pa se sploh ne sproži.

Tveganje neželenih, nepravilnih popravkov smeri ali brez popravkov smeri vožnje.

Izklop funkcije

Funkcijo je treba izklopiti v naslednjih primerih:

- območje(-ja) kamere (na strani vetrobranskega stekla, ali na strani notranjega vzvratnega ogledala), ali radarja je bilo poškodovano;

DODATNE FUNKCIJE ZA POMOČ PRI VOŽNJI

- cesta je spolzka (sneg, poledica, akvaplaning, gramoz itd.);
- vetrobransko steklo je počeno ali poškodovano (ne izvajajte popravil vetrobranskega stekla na tem območju; zamenja naj ga predstavnik servisne mreže za vaše vozilo);
- vozilo vleče prikolico ali počitniško prikolico;
- vleka vozila (okvare);
- ne vozite po asfaltirani cesti.

DODATNE FUNKCIJE ZA POMOČ PRI VOŽNJI

Opozorilo za mrtvi kot

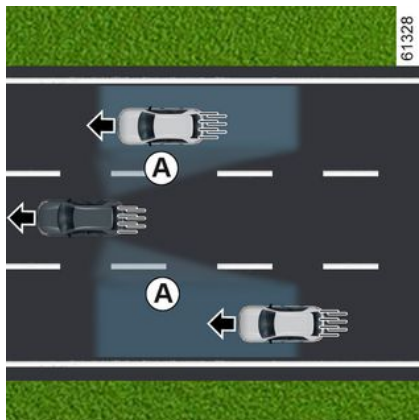

Na podlagi podatkov senzorjev, nameščenih na obeh straneh zadnjega odbijača (območje **C**), funkcija opozori voznika:

– če je vozilo v območju mrtvega kota **A** in se premika v isti smeri kot vaše vozilo;

in/ali

– ko obstaja nevarnost trčenja z vozilom, ki je v območju **B** in vozi hitreje od vas na vzporednem voznem pasu.

Funkcija vas opozori, ko vozilo vozi s hitrostjo, večjo od približno 15 km/h.

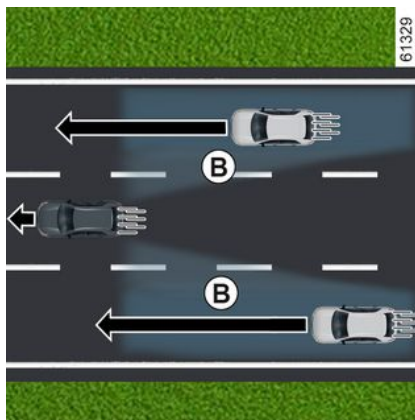

Funkcija voznika ne opozori, če se druga vozila ne premikajo.



Ta funkcija predstavlja dodatno pomoč pri vožnji. Ta funkcija v nobenem primeru ne nadomešča pazljivosti in odgovornosti voznika, ki mora ves čas ohranjati nadzor nad vozilom.

Posebnost

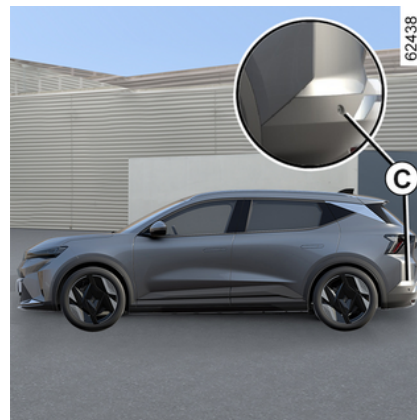

Pazite, da območje **C** v bližini radarjev na vsaki strani zadnjega odbijača ni prekrito (z umazanijo, blatom, snegom itd.).

Če je radar zakrit, se na nadzorni plošči prikaže sporočilo "Bočni radarji brez vidnosti". Očistite območje kjer so nameščeni senzorji.

DODATNE FUNKCIJE ZA POMOČ PRI VOŽNJI

Opozorilna lučka 1



Opozorilna lučka **1** je na vsakem zunanjem ogledalu **2**.

Opomba:

- redno čistite zunanja ogledala **2**, da bodo opozorilne lučke **1** dobro vidne;
- če prehitite drugo vozilo, se opozorilna lučka **1** vklopi samo, če to vozilo predolgo ostane v mrtvem kotu vašega vozila **A**.

Prikazovalnik D

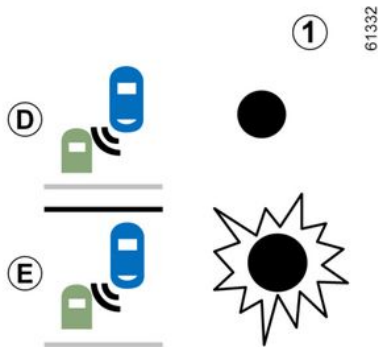

Prvo opozorilo: **smernik ni vklopljen**, opozorilna lučka **1** nakazuje, da je v območju mrtvega kota zaznano vozilo in/ali da se po vzporednem voznem pasu hitro približuje vozilo z zadnje strani.

Prikaži E

Smernik je vklopljen, opozorilna lučka **1** utripa, ko funkcija zazna vozilo v mrtvem kotu in/ali ko se vozilo hitro približuje z zadnje strani, na strani na katero boste obrnili volan.

Če izklopite smerokaz, funkcija preklopi na izhodiščno opozorilo (prikazovalnik **D**).

Kdaj sistem ne deluje

- Med vožnjo po cesti z ostrimi zavoji;
- pri vklopljeni vzvratni prestavi.

Če je vozilo opremljeno z vlečno kljuko, ki jo sistem zazna, se na instrumentni plošči prikaže sporočilo "Prikolica: opozorilo za mrtvi kot je izklopljeno", ki vas obvesti, da funkcija ne deluje.

Svetujemo vam, da se pri izbiri opreme, ki je najprimernejša za vaše vozilo, obrnete na predstavnika pooblašene servisne mreže za vaše vozilo.

Motnje delovanja

Če sistem zazna napako, se na instrumentni plošči prikaže sporočilo "Stranski radarji".

Obrnite se na predstavnika pooblašene servisne mreže.

i Zaradi prisotnosti tipal za odbijačem se svetuje, da se kakršen koli poseg na odbijaču (popravilo, zamenjava, barvanje itd.) zaupa usposobljenemu strokovnjaku.

DODATNE FUNKCIJE ZA POMOČ PRI VOŽNJI

Opozorila



- Sposobnost zaznavanja sistema je nastavljena na širino standardnega voznega pasu. Če vozite po širokih voznih pasovih, sistem morda ne bo zaznal vozila v mrtvem kotu.
- Če so vremenske razmere zelo slabe (močan dež, sneg itd.), lahko pride do začasnih motenj v sistemu. Bodite pozorni na prometne razmere.

Obstaja nevarnost nesreče.



Ta funkcija predstavlja dodatno pomoč pri vožnji. Ta funkcija v nobenem primeru ne nadomešča pazljivosti in odgovornosti voznika, ki mora ves čas ohranjati nadzor nad vozilom.

Voznik mora vedno prilagoditi hitrost prometnim razmeram ne glede na navodila sistema.

Sistema v nobenem primeru ni mogoče enačiti s tipalom za ovire ali sistemom proti trčenju.

Posegi/popravila sistema

- V primeru trčenja se poravnava radarja lahko spremeni, kar vpliva na njegovo delovanje. Obrnite se na predstavnika servisne mreže za vaše vozilo.
- Vse posege v območju radarjev (popravila, zamenjave itd.) mora izvesti usposobljeni strokovnjak.

Samo predstavnik servisne mreže vozila je usposobljen za posege v sistem.

Motnje sistema

Določene razmere lahko motijo ali poslabšajo delovanje sistema, kot so:

- zapletena okolica (kovinski mostovi, tuneli, ceste z ovirami na robu itd.);
- slabe vremenske razmere (sneg, toča, poledica itd.);
- vozilo je opremljeno z vlečno kljuko, ki je sistem ne prepozna.

Tveganje lažnih alarmov ali odsotnosti opozoril

Če sistem ne deluje normalno, stopite v stik s predstavnikom pooblaščenega servisne mreže za vaše vozilo.

DODATNE FUNKCIJE ZA POMOČ PRI VOŽNJI



Omejitve delovanja sistema

- Za zagotovitev dobrega delovanja sistema mora biti območje radarja čisto in se ga ne sme spreminjati.
- Sistem morda ne bo zaznal manjših predmetov, ki se premikajo v bližini vozila (motorji, kolesa, pešci itd.).
- Pri zavijanju lahko radarji začasno prenehajo zaznavati vozila na vzporednih voznih pasovih.
- Funkcija vas lahko opozori z zamudo, ko se vam z zadnje strani vzporedno približujeta dve vozili na vzporednih voznih pasovih (vožnja po cesti s 3 pasovi), ki vozita s precej višjo hitrostjo od vas.
- Sistem vas morda ne bo opozoril, ko druga vozila vozijo s precej drugačno hitrostjo.
- Če vozilo prehiteva dolgo vozilo (npr. težko tovorno vozilo, ki vozilo prehiteva s podobno hitrostjo), lahko sistem prekine opozorilo pred koncem manevra.
- Vozilo vozi po ovinkasti cesti.

DODATNE FUNKCIJE ZA POMOČ PRI VOŽNJI

Opozorilo za varnostno razdaljo

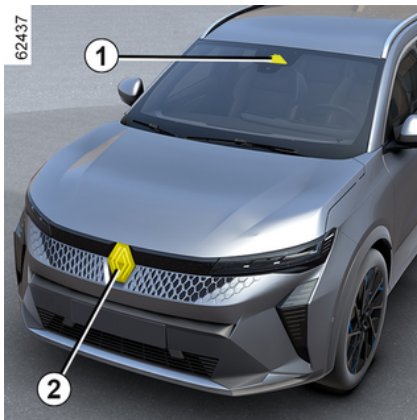

Ta funkcija uporablja informacije radarja **2** in kamere **1** ter obvešča voznika o časovnem presledku med njegovim vozilom in vozilom spredaj, da lahko voznik ohranja ustrezno varnostno razdaljo med obema voziloma.

Funkcija se vklopi, ko je hitrost vozila med približno 30 in 150 ali 170 km/h (odvisno od vozila).

Lokacija kamere 1

Prepričajte se, da vetrobransko steklo ni zakrito (umazanija, blato, sneg, zarositev itd.).

Mesto radarja 2

Prepričajte se, da območje radarja ni ovirano (umazanija, blato, sneg, slabo nameščena sprednja registrska tablica itd.), udarjeno, spremenjeno (vključno s poslikavo) ali prekrito z drugo opremo, nameščeno na sprednjem delu vozila (na maski ali logotipu itd.).



Ta funkcija predstavlja dodatno pomoč pri vožnji. Ta funkcija v nobenem primeru ne nadomešča pazljivosti in odgovornosti voznika, ki mora ves čas ohranjati nadzor nad vozilom.

Vklop/izklop prek zaslona multimedijskega sistema 3



V sistemu »Vozilo« na zaslonu multimedijskega sistema **3** pritisnete meni »Asistent vožnje« in nato »Udobje«.

Vklop ali izklop funkcije "Sledenje razdalje".



Ob vsakem zagonu vozila se funkcija vklopi v načinu, ki je bil v uporabi ob zadnji zaustavitvi.

DODATNE FUNKCIJE ZA POMOČ PRI VOŽNJI

Delovanje

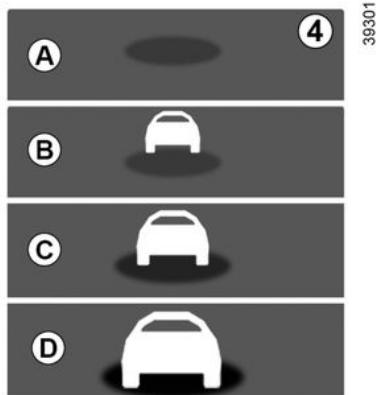

Ko je funkcija vklopljena, se na instrumentni plošči **4** prikaže indikator in opozori voznika na razdaljo med njegovim vozilom in vozilom spredaj.

- **A** (sivo): funkcija ne deluje;
- **A** (zeleno): zaznано ni nobeno vozilo;
- **B** (zeleno): časovni interval znaša približno dve sekundi ali več (razdalja med voziloma je prilagojena vaši hitrosti);
- **C** (rumeno): časovni interval je od približno ene do dve sekundi (nezadostna razdalja med voziloma);
- **D** (rdeče): časovni interval znaša eno sekundo ali manj (skrajno neza-

dostna varnostna razdalja med voziloma).

Če je časovni interval med voziloma krajši od približno 0,5 sekunde, bo kontrolna lučka **4** na instrumentni plošči zaslona **D** svetila rdeče.

V nekaterih okoliščinah časovni preseg ne more biti prikazan:

- v ovinku;
- pri zamenjavi voznega pasu;
- če je vozilo pred vami dovolj daleč ali zunaj dosega radarja ali kamere.

DODATNE FUNKCIJE ZA POMOČ PRI VOŽNJI

Opozorila



Vrednost je prikazana informativno: sistem na vozilu ne izvede nobenega ukrepa.

Ta funkcija ni namenjena za uporabo v mestnem okolju ali pri dinamični vožnji (ovinki, pospeševanje, nenadno zaviranje ...), ampak v enakomernih razmerah vožnje.

Funkcija ne deluje na zavorni sistem.

Območji, kjer sta nameščena radar in kamera, morata ostati čisti in vanju ni dovoljeno posegati, da se zagotovi primerno delovanje sistema.

Vse posege v območju radarja ali kamere (popravila, zamenjave, spreminjanje vetrobranskega stekla in/ali odbijača itd.) mora izvesti usposobljen strokovnjak.

DODATNE FUNKCIJE ZA POMOČ PRI VOŽNJI



Ta funkcija predstavlja dodatno pomoč pri vožnji. Ta funkcija v nobenem primeru ne nadomešča pazljivosti in odgovornosti voznika, ki mora ves čas ohranjati nadzor nad vozilom.

Posegi/popravila sistema

- V primeru trčenja se lahko poravnava radarja in/ali kamere spremeni, kar lahko vpliva na njuno delovanje. Izklopite funkcijo in se obrnite na predstavnika pooblaščenih servisne mreže.
- Vse posege v območju radarja in/ali kamere (zamenjave, popravila, spreminjanje vetrobranskega stekla in/ali odbijača itd.) mora izvesti usposobljen strokovnjak.

Samo predstavnik servisne mreže vozila je usposobljen za posege v sistem.

Motnje sistema

- prekrito vetrobransko steklo ali odbijač (z umazanijo, ledom, snegom, kondenzacijo itd.);
- zapleteno okolje (kovinski most, tunel itd.);
- slabe vremenske razmere (sneg, toča, poledica itd.);
- slaba vidljivost (tuma, megla itd.);
- majhen kontrast med vozilom spredaj in okolico (npr. belo vozilo v zasneženem območju ipd.);
- zaslepljenost (slepeči sončni žarki, žarometi nasproti vozečih vozil itd.);
- cesta je ozka in ovinkasta (ostri zavoji ipd.)

Tveganje napačnih lažnih alarmov.

DODATNE FUNKCIJE ZA POMOČ PRI VOŽNJI

Aktivno zaviranje v sili

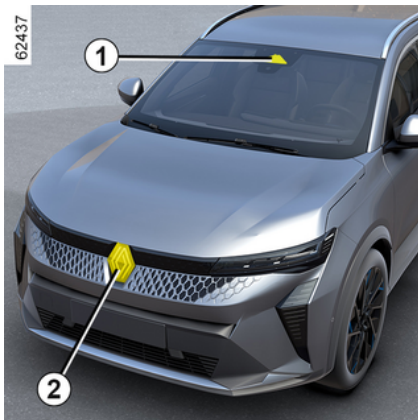

Sistem uporablja informacije iz kamere **1** in radarja **2** za določitev razdalje od vašega vozila:

- do vozila, ki vozi pred vami na istem pasu;

ali

- do katerega koli prihajajočega vozila v okviru manevriranja spremembe smeri;

ali

- in vozil, ki se premikajo pravokotno;

ali

- in zaustavljenih vozil;

ali

- okoliškimi pešci in kolesarji.

Sistem opozori voznika, če obstaja nevarnost čelnega trčenja, da omogoči ustrezno manevriranje v sili (pritisek zavornega pedala in/ali vrtenje volana).

Odvisno od odzivnosti voznika lahko sistem pomaga pri zaviranju, da se zmanjšajo poškodbe ali prepreči trk.

Sistem je sicer neaktiven in ne sproži opozorila.



Ta funkcija predstavlja dodatno pomoč pri vožnji.

Ta funkcija v nobenem primeru ne nadomešča pazljivosti in odgovornosti voznika, ki mora ves čas ohranjati nadzor nad vozilom.



Ta sistem lahko izvede maksimalno zaviranje vozila, da se vozilo popolnoma zaustavi, če je to potrebno.

Zaradi varnostnih razlogov boste med vožnjo z vozilom vedno pripeti z varnostnim pasom, tovor pa naj bo naložen tako, da se noben element ne more premakniti in poškodovati potnikov.

Lokacija kamere 1

Prepričajte se, da vetrobransko steklo ni zakrito (umazanija, blato, sneg, zarositev itd.).

Mesto radarja 2

Prepričajte se, da na območju okrog zadnjega radarja ni ovir (umazanija, blato, sneg ali nepravilno nameščena registrska tablica) ter da pokrov ni spremenjen (vključno z barvanjem) ali skrit.

Delovanje

Če med vožnjo obstaja nevarnost trka, vas sistem:

- **opozori na nevarnost trka:** s prikazom sporočila "Odkrita ovira" na in-

DODATNE FUNKCIJE ZA POMOČ PRI VOŽNJI

strumentni plošči, ki ga spremlja zvočni signal.

Opomba: če voznik pritisne na zavorni pedal in sistem še vedno zaznava nevarnost trka, se lahko poveča zavorna sila, če trenutna za preprečitev trka ne zadostuje.

– **se lahko sproži zaviranje:** če se voznik ne odzove na opozorilo in je trčenje neizbežno, se na instrumentni plošči prikažeta rdeča opozorilna

lučka  in sporočilo "Zavirajte", ki ju spremlja zvočni signal.

Opomba:

- če voznik upravlja vozilo (z volanom, pedali itd.), lahko sistem zakasni njihov odziv ali jih ne vklopi;
- če se zaradi aktivnega zaviranja v silo vozilo ustavi, vozilo ostane krajši čas v mirovanju. Po tem časovno omejenem roku mora voznik držati nogo na pedalu zavore, da obdrži vozilo v mirujočem stanju:
- ko sistem začne zavirati, se prikaže sporočilo "Napredna Varnost aktivna".



V primeru manevriranja v silo lahko vedno prenehate zavirati tako, da:

- pritisnete pedal plina;
- ali
- zasukate volan, da bi se izognili trku.



Posebnosti opozoril

Odvisno od hitrosti vožnje se lahko opozorilo in zaviranje vklopita hkrati.

Zaznavanje vozila

Zaznavanje vozil, ki vozijo po istem voznem pasu

Sistem zazna nevarnost trčenja z vozilom pred vami na istem voznem pasu, ko vozilo vozi s hitrostjo, večjo od približno 8 km/h.

Zaznavanje prihajajočih vozil v okviru manevriranja za spremembo smeri

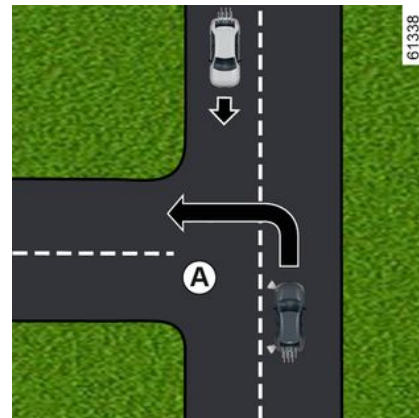

Ko želite spremeniti smer (npr. **A**), sistem zazna nasproti vozeča vozila, ko:

- vaše vozilo vozi s hitrostjo približno med 8 km/h in 20 km/h;
- aktivirali ste smerni kazalec.

Zaznavanje vozil, ki vozni pas prečkajo pravokotno

Sistem zazna vozila, ki vozni pas prečkajo pravokotno, ko:

- vaše vozilo vozi s hitrostjo med približno 20 km/h in 60 km/h.

Zaznavanje vozil, ustavljenih na voznem pasu

Sistem zazna mirujoča vozila, ko:

- vaše vozilo vozi s hitrostjo med približno 8 km/h in 80 km/h.

DODATNE FUNKCIJE ZA POMOČ PRI VOŽNJI

Zaznavanje pešcev in kolesarjev

Zaznavanje pešcev in kolesarjev na istem voznem pasu

Sistem zazna pešce in kolesarje, ko:

- vaše vozilo vozi s hitrostjo med približno 8 km/h in 85 km/h.

Zaznavanje pešcev in kolesarjev ob spremembi smeri

Sistem zazna pešce in kolesarje, ko:

- vaše vozilo vozi s hitrostjo med približno 8 km/h in 20 km/h.

Vklop/izklop



Funkcija se glede na vozilo in glede na čas od zadnje zaustavitve motorja

ponovno vklopi:

- ob odklepanju vozila;
- ali
- ob odpiranju vrat;
- ali
- ob vnovičnem zagonu motorja.

Vklop in izklop sistema prek zaslona multimedijskega sistema 3



Za vklop ali izklop funkcije glejte navodila za multimedijsko opremo. Izberite "VKLOPI" ali "IZKLOPI".

Nastavitve



Iz varnostnih razlogov vam svetujemo, da vse te nastavitve opravite, ko vozilo stoji.

Nastavitve na zaslonu multimedijskega sistema 3



Če želite pri mirujočem vozilu dostopiti do nastavitve funkcij na zaslonu multimedijskega sistema 3, glejte navodila za multimedijski sistem:

»Opozorilo«: prilagodite nivo občutljivosti opozorila. Za to izberite:

- « Pozno »;
- « Standard »;
- « Zgodaj ».

Za dodatne informacije glejte navodila za multimedijski sistem.

Začasno ni na voljo

Če sistem zazna začasno okvaro, se na instrumentni plošči prikaže opo-

DODATNE FUNKCIJE ZA POMOČ PRI VOŽNJI

zorilna lučka , pri nekaterih vo-

zilih pa opozorilna lučka .

Možni vzroki so:

- sistem je začasno blokiran (blesčanje zaradi sonca, zasenčene luči, slabe vremenske razmere itd.). Sistem bo ponovno deloval, ko se izboljšajo pogoji vidljivosti;
- sistem je začasno prekinjen (npr. vetrobransko steklo, prednji ali zadnji odbijač ali logotip je zakrit z umazanijo, blatom, snegom, kondenzacijo itd.)- V tem primeru parkirajte vozilo in izklopite motor. Očistite vetrobransko steklo, sprednji odbijač ali logotip. Pri naslednjem zagonu motorja po približno petih ali desetih minutah vožnje opozorilna lučka in sporočilo izgineta. Če se to ne zgodi, je lahko vzrok za okvaro drug; obrnite se na pooblaščenega predstavnika servisne mreže.

Motnje delovanja

Če sistem zazna začasno okvaro, se na instrumentni plošči prikaže opo-

zorilna lučka , pri nekaterih vo-

zilih pa opozorilna lučka . Obrnite se na predstavnika servisne mreže za vaše vozilo.

DODATNE FUNKCIJE ZA POMOČ PRI VOŽNJI

Opozorila



Ta funkcija predstavlja dodatno pomoč pri vožnji. Ta funkcija v nobenem primeru ne nadomešča pazljivosti in odgovornosti voznika, ki mora ves čas ohranjati nadzor nad vozilom.

Sprožitev te funkcije je zapoznena ali preprečena, ko sistem zazna jasne znake, da voznik upravlja vozilo (premikanje volana, pritiskanje pedal itd.).

Sistema ni mogoče vklopiti v naslednjih primerih:

- upravljalnik hitrosti je v nevtralnem položaju;
- sprožen je bil sistem za nadzor stabilnosti vozila (ESC).

Posegi/popravila sistema

- V primeru trčenja se lahko poravnava radarja in/ali kamere spremeni, kar lahko vpliva na njuno delovanje. Izklopite funkcijo in se obrnite na predstavnika pooblaščenega servisne mreže.
- Vse posege v območju radarja in/ali kamere (popravila, zamenjave, spreminjanje vetrobranskega stekla itd.) mora izvesti usposobljeni strokovnjak.

Samo predstavnik servisne mreže vozila je usposobljen za posege v sistem.



Motnje sistema

Določene razmere lahko motijo ali poslabšajo delovanje sistema, kot so:

- zapleteno okolje (kovinski most, tunel itd.);
- slabe vremenske razmere (dež, sneg, toča, poledica itd.);
- slaba vidljivost (tuma, megla itd.);
- majhen kontrast med predmetom (vozilo, pešec itd.) in njegovo okolico (npr. pešec, oblečen v belo, v zasneženem območju ipd.);
- zaslepljenost (slepeči sončni žarki, žarometi nasproti vozečih vozil itd.);
- vetrobransko steklo ni čisto (zaradi umazanije, ledu, snega, kondenzacije itd.);
- ...

V teh pogojih sistem morda ne bo reagiral, lahko opozori voznika, ali pa bo nehote zaviral.

Omejitve delovanja sistema

- Sistem ob vsakem zagonu vozila izvede kalibriranje glede na okolico vozila, ter je lahko neaktiven približno od dveh do pet minut vožnje;
- Območja radarja in kamere morajo biti čista in brez kakršnih koli sprememb, da se zagotovi pravilno delovanje sistema;
- sistem se na manjša vozila, kot so motorji, lahko odzove manj učinkovito kot na druga vozila;
- sistem morda ne bo deloval ustrezno, če je cestišče spolzko (dež, sneg, poledica itd.);
- za zagotovitev pravilnega delovanja mora sistem prepoznati celotno oviro. Tako sistem ne more zaznati:
 - pešcev/kolesarjev v temi ali pri šibki svetlobi;
 - pešcev/kolesarjev, ki so le delno vidni;
 - pešcev, ki so manjši od 80 cm;
 - pešcev, ki nosijo velike predmete;
 - ...

V teh pogojih sistem morda ne bo reagiral, lahko opozori voznika, ali pa bo nehote zaviral.

DODATNE FUNKCIJE ZA POMOČ PRI VOŽNJI



Izklop funkcije

Funkcijo je treba izklopiti v naslednjih primerih:

- območje kamere je poškodovano (npr. na notranji ali zunanji strani vetrobranskega stekla),
- poškodovan sprednji del vozila (udarec, deformacija, praska na radarju ipd.);
- vleka vozila (okvare);
- vetrobransko steklo je počeno ali poškodovano (ne izvajajte popravil vetrobranskega stekla na tem območju; za-
menja naj ga predstavnik servisne mreže za vaše vozilo);
- ne vozite po asfaltirani cesti.

Če se sistem obnaša neobičajno, ga izklopite in stopite v stik s predstavnikom pooblaščenega servisne mreže vozila.

Ustavitev funkcije

aktivno zaviranje lahko kadar koli prekinete s kratkim pritiskom pedala za plin ali zasukom volana pri izogibanju trku.

DODATNE FUNKCIJE ZA POMOČ PRI VOŽNJI

Opozorilo za voznikovo budnost

Opozorilo za voznikovo budnost je funkcija, ki analizira vedenje voznika (način vožnje, krmiljenje vozila itd.) in ga opozori, če obstaja nevarnost utrujenosti ali zmanjšane pozornosti.

Upošteva kazalnike, kot so:

- premikanje volana;
- voznikova uporaba drugih sistemov (smerokazi, pranje vetrobranskega stekla itd.).



Predstavlja dodatno pomoč pri vožnji v primeru nevarnosti utrujenosti. Funkcija na vozilu ne deluje. Funkcija ne more v nobenem primeru nadomestiti voznikove odgovornosti med vožnjo.

Voznik mora vedno prilagoditi vožnjo glede na svojo pozornost, ne glede na navodila sistema.

Delovanje



Funkcija je pripravljena na opozarjanje, če:

- je od zadnjega postanka vozila preteklo nekaj minut;
- je hitrost vozila večja od približno 70 km/h;

Če obstaja tveganje za utrujenost ali zmanjšano pozornost, se na instrumentni plošči prikaže sporočilo "Opozorilo pozornosti" **1**, ki ga spremlja pisk.

Če želite izbrisati opozorilo, uporabite stikalo **2 OK**.

Po izbrisu sporočila sistem nadaljuje spremljanje budnosti in po potrebi izda novo opozorilo.



Opozorilo za voznikovo budnost ne prepreči, da voznikova pozornost in lahko na poti poda več opozoril. Sistem se ponastavi ob vsakem zagonu motorja.

Vklop/izklop



Iz varnostnih razlogov vam svetujemo, da vse te nastavitve opravite, ko vozilo stoji.



Opozorila se glede na vozilo in glede na čas po zadnji zaustavitvi motorja ponovno vklopijo:

- ob odklepanju vozila;
- ali
- ob odpiranju vrat;
- ali
- ob zagonu motorja.

DODATNE FUNKCIJE ZA POMOČ PRI VOŽNJI

i Ko so opozorila izklopljena, sistem še naprej ocenjuje voznikovo stanje utrujenosti.

i Odvisno od vozila se opozorila samodejno izklopijo, ko je vklopljena funkcija "poravnave vožnje po sredini voznega pasu". Za ponovni vklop opozoril je treba vklopiti funkcijo »sistema za poravnavo vožnje na ustreznem voznem pasu«. Za več informacij → 258.

i Opozoril morda ne bo mogoče deaktivirati, odvisno od vozila.

Vklop in izklop opozoril z gumbom 3 "My Safety"



Opozorila lahko izklopite ali vklopite z načinom "Perso" v funkciji "My Safety" → 197.

Če so bila opozorila že izklopljena v načinu Perso:

- za izklop opozoril dvakrat zaporedoma pritisnite gumb 3. Kontrolna lučka na gumbu 3 ugasne;
- Za vnovičen vklop opozoril enkrat pritisnite gumb 3. Prižge se kontrolna lučka na gumbu 3.

Vklop in izklop opozoril prek zaslona multimedijskega sistema 4



Za vklop ali izklop opozoril glejte navodila za multimedijski sistem. Izberite "ON" ali "OFF".

Omejitve delovanja sistema

Nekatere razmere lahko motijo ali poslabšajo delovanje sistema, na primer:

- določeni načini vožnje (nepravilna vožnja itd.);
- vožnja po cesti v slabem stanju;
- močan bočni veter;
- ura je napačno konfigurirana (odvisno od vozila);

DODATNE FUNKCIJE ZA POMOČ PRI VOŽNJI

- ovinkaste ceste;
- vleka priklopnika.

Motnje delovanja

Če sistem zazna napako, se na instrumentni plošči prikažeta sporočila "Preverite nadzor pozornosti" in

opozorilna lučka .

Sistem naj pregleda pooblaščen predstavnik znamke vašega vozila.

Zaznavanje prometnih znakov

Predstavitev

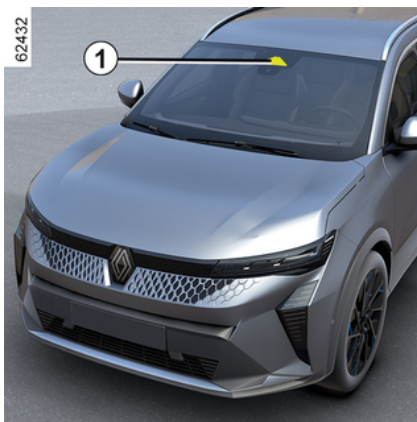

Sistem prikaže omejitve hitrosti na instrumentni plošči glede na prometne znake, ki jih zazna ob robu ceste.

Večinoma uporablja podatke, ki jih zagotavlja kamera 1, nameščena na vetrobranskem steklu za vzvratnim ogledalom. Glede na državo sistem uporablja tudi podatke iz naročnine na zemljevid, s katerimi si razloži določene znake (vhod v mesto itd.).

Znak, prikazan na instrumentni plošči, se spremeni, ko sistem zazna prometni znak.

Ko je vklopljen omejevalnik ali regulator hitrosti, lahko prilagodite nastavljeno omejeno hitrost na omejitev hitrosti, ki jo sistem prikaže na instrumentni plošči (→ 237).

Če je zaznana omejitev hitrosti presežena, se prometni znak, prikazan na instrumentni plošči, spremeni tako, da obvesti voznika.

Lokacija kamere 1

Prepričajte se, da vetrobransko steklo ni zakrito (umazanija, blato, sneg, zarositev itd.).

Posebnosti

Za vozila z naročnino na zemljevid:

- če vozilo vozi v državi, v kateri se hitrost meri z drugačnimi merskimi enotami od tistih, ki jih uporablja vo-

zilo, sistem prikaže znak za omejitev hitrosti v enoti države in preračunano omejitev hitrosti v enoti instrumentne plošče vozila.

- v državah, kjer na nekaterih cestah velja strožja omejitev hitrosti ob dežju, lahko sistem spremeni zaznano omejitev hitrosti po nekaj sekundah od vklopa brisalcev vetrobranskega stekla.

Pri vozilih brez naročnine na zemljevid: med vožnjo v državi, kjer se merske enote za hitrost razlikujejo od enot vašega vozila, lahko ročno izberete enoto, ki bo prikazana na instrumentni plošči (npr. spremenite enoto iz milj v kilometre), da prikažete ustrezne informacije → 135.

Opomba: sistem ne upošteva izjemnih omejitev, kot na primer v času povečane onesnaženosti zraka.

DODATNE FUNKCIJE ZA POMOČ PRI VOŽNJI

Delovanje



Opozorilne lučke

Funkcija prikaže naslednje opozorilne lučke:

2. Znaki za omejitev hitrosti in dodatni znaki za omejitev hitrosti (hitrost na izstopu s puščico, hitrost s prikolico, omejitev hitrosti z dolžino uporabe itd.).

3. Dodatni prometni znaki (začetek območja brez prehitevanja).

Če je zaznana omejitev hitrosti presežena, okrog prometnega znaka utripa krog (opozorilna lučka **2**), ki ga, odvisno od vozila, spremlja zvočni signal, ki vas opozarja nekaj sekund.

Na instrumentni plošči sveti, dokler hitrost vozila presega zaznano omejitve hitrosti.

i **Naročnina na zemljevid**
Zaznavanje prometnih znakov je povezano z naročnino na zemljevid.
Za upravljanje naročnine glejte navodila za multimedijsko opremo.

Če naročnina ni sklenjena, bo sistem omejen na upoštevanje prometnih znakov za omejitve hitrosti, ko jih zazna kamera. Sistem ne bo več upošteval informacij povezanih z zemljevidi. To lahko vpliva na razpoložljivost omejevanja hitrosti.

Vklop/izklop



Iz varnostnih razlogov vam svetujemo, da vse te nastavitve opravite, ko vozilo stoji.



Glede na čas, ki sledi zadnjemu izklopu motorja, se zvočno opozorilo ponovno vklopi:

- ob odklepanju vozila; ali
- ob odpiranju vrat; ali
- ob vnovičnem zagonu motorja.

Vklop in izklop zvočnega opozorila za prekoračitev hitrosti z gumbom **4** "My Safety"



DODATNE FUNKCIJE ZA POMOČ PRI VOŽNJI

Zvočno opozorilo lahko vklopite ali izklopite z načinom "Perso" v funkciji "My Safety" → 197.

Če je bilo zvočno opozorilo že izklopljeno v načinu "Perso":

- za izklop zvočnega opozorila dva-krat zaporedoma pritisnite gumb 4. Kontrolna lučka na gumbu 4 ugasne;
- za ponoven vklop zvočnega opozorila enkrat pritisnite gumb 4. Prižge se kontrolna lučka na gumbu 4.

Vklop in izklop zvočnih opozorila o prehitri vožnji na zaslonu multimedijskega sistema 5



Za vklop ali izklop zvočnega opozorila glejte navodila za multimedijski sistem.

Izberite "ON" ali "OFF".

Odstopanje od omejene hitrosti ali potovalne hitrosti

(odvisno od vozila)



Za prilagoditev omejevalnika hitrosti ali prilagodljivega regulatorja hitrosti zaznani omejitvi hitrosti na kratko pritisnite stikalo 6, da hitrost vozila prilagodite omejitvi hitrosti, prikazani na zadnjem zaznanem znaku za omejitev hitrosti;

Opomba: pri vozilih z naročnino na zemljevide lahko samodejno prilagodite hitrost vozila vsaki novi omejitvi, ki je prikazana na zaznanih znakih za omejitev hitrosti. To storite ta-

ko, da pritisnete in za približno dve sekundi pridržite stikalo 6.

Začasna nerazpoložljivost

Če sistem ni na voljo zaradi razlogov, povezanih s kamero ali podatki zemljevida, se na instrumentni plošči

prikaže simbol , ali odvisno od

vozila, simbol . Če težave ne morete odpraviti, se posvetujte s predstavnikom servisne mreže za vaše vozilo.

Sistem ne more zaznati omejitev hitrosti, če:

- vetrobransko steklo ni čisto;
- je kamera preveč obsijana s soncem;
- je vidljivost nezadostna (megla itd.);
- znaki so nečitljivi (sneg ...) ali prekriti (zakriva jih drugo vozilo ali drevesa);
- podatki na zemljevidu niso posodobljeni.

Opomba: Ko je sprednja kamera zakrita, se na instrumentni plošči pojavi sporočilo "Sprednja kamera brez vidnosti". Očistite območje vetrobranskega stekla pred kamero.

DODATNE FUNKCIJE ZA POMOČ PRI VOŽNJI

Motnje delovanja

Če sistem zazna motnjo delovanja, se na instrumentni plošči prikaže



ali glede na vozilo simbol



V nekaterih primerih jih spremlja naslednje sporočilo:

– « Pomoč v vožnji ni na voljo »;

ali

– « Sprednja kamera preverite »;

ali

– « Preverite Pomoč v vožnji ».

Obrnite se na predstavnika servisne mreže za vaše vozilo.

DODATNE FUNKCIJE ZA POMOČ PRI VOŽNJI

Opozorila



Ta funkcija predstavlja dodatno pomoč pri vožnji. Ta funkcija v nobenem primeru ne nadomešča pazljivosti in odgovornosti voznika, ki mora ves čas ohranjati nadzor nad vozilom.

Voznik mora vedno prilagoditi hitrost vožnje v skladu s cestnoprometnimi predpisi in voznimi razmerami ne glede na navodila sistema.

Sistem morda ne bo zaznal vseh znakov za omejitev hitrosti ali pa jih bo napačno interpretiral.

Voznik ne sme prezreti prometnih znakov, ki jih sistem ne zazna, in mora dati prednost upoštevanju dejanskih prometnih znakov in cestnoprometnih predpisov.

Ob slabi vidljivosti (megla, sneg, slana ...) sistem ne more obveščati voznika o primerni hitrosti.

DODATNE FUNKCIJE ZA POMOČ PRI VOŽNJI

Aktivno zaviranje v sili v vzvratni prestavi

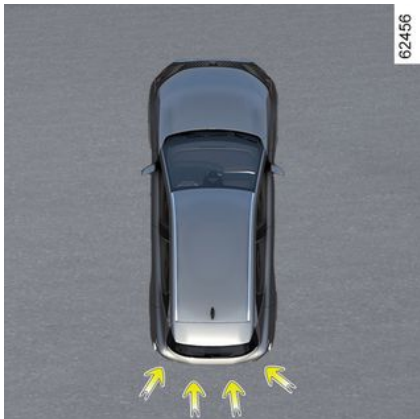

Poleg funkcije "Asistent parkiranja" → 283 in uporabe informacij iz štirih osrednjih senzorjev, ki se nahajajo na zadnjem delu vozila, sistem zazna fiksne ovire, ki se nahajajo za vašim vozilom. Če obstaja velika nevarnost trka, sistem samodejno vklopi zaviranje vozila.

Opomba: zagotovite, da štirje osrednji senzorji, nameščeni na zadnjem delu vozila, niso zakriti (umazanija, blato, sneg itd.).

Delovanje



Zaznavanje fiksne ovire zadaj

V vzvratni prestavi in pri hitrostih med 3 km/h in 10 km/h, če obstaja nevarnost trka s fiksno oviro, sistem **samodejno povzroči zaviranje vozila**. Vizualne povratne informacije **2**



so prikazane na zaslonu multimedijskega sistema **1**, spremlja pa jih zvočni signal.

Ko se vozilo ustavi, mora voznik držati nogo na pedalu zavore, da obdrži vozilo v mirujočem stanju.



Ta funkcija predstavlja dodatno pomoč pri vožnji. Ta funkcija v nobenem primeru ne nadomešča pazljivosti in odgovornosti voznika, ki mora ves čas ohranjati nadzor nad vozilom.



Če med manevriranjem udarite v podvozje vozila (na primer trk ob steber, višji robnik pločnika ali drugo infrastrukturo na cesti), se vozilo lahko poškoduje (npr. deformacija ene od prem). Če se želite izogniti nesreči, naj vozilo pregleda predstavnik znamke vašega vozila.

DODATNE FUNKCIJE ZA POMOČ PRI VOŽNJI

Vklop, izklop sistema



Na zaslону multimedijškega sistema izberite meni **1**, nato izberite "Vozilo", nato "Asistent parkiranja". Izberite "Zadnje aktivno zaviranje v sili".

Če je funkcija izklopljena, se na zaslону multimedijškega sistema pri-

kaže opozorilna lučka **3** .

Motnje delovanja

Ko sistem zazna napako v delovanju, se aktivno zaviranje v sili v vzvratni prestavi samodejno izklopi.

Na zaslону multimedijškega sistema se prikaže opozorilna lučka **3**



, ki jo glede na vrsto okvare spremlja naslednje sporočilo na instrumentni plošči:

- « Park senzorji niso na voljo » ; ali
- « Preverite park. senzorje » ; ali
- « Pomoč v vožnji ni na voljo » ; ali
- « Preverite Pomoč v vožnji ».

Očistite ultrazvočna tipala. Če težave ne morete odpraviti, se posvetujte s predstavnikom servisne mreže za vaše vozilo.

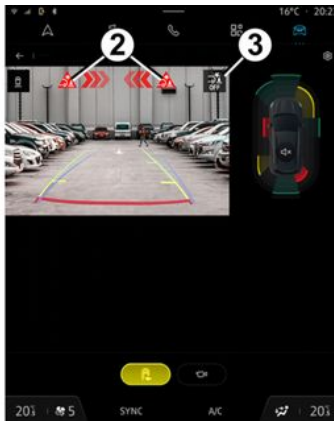

Če je vozilo opremljeno z vlečno kljuko, ki jo sistem prepozna in je priklju-

čena prikolica, se aktivno zaviranje v sili v vzvratni prestavi samodejno izklopi in na instrumentni plošči se prikaže sporočilo "Prikolica: parkirni senzorji niso na voljo", ki ga spremlja

opozorilna lučka **3**  na zaslону multimedijškega sistema.

DODATNE FUNKCIJE ZA POMOČ PRI VOŽNJI

Opozorila



Aktivno zaviranje v sili v vzratni prestavi

Ta funkcija predstavlja dodatno pomoč pri vožnji. Ta funkcija ne more v nobenem primeru nadomestiti voznikove budnosti in odgovornosti.

Nekatere podnebne in okoljske razmere lahko motijo ali poškodujejo sistem. Posledično mora voznik biti vedno pripravljen na nenadne nepredvidene dogodke, ki se lahko zgodijo med vožnjo: med manevriranjem se zato vedno prepričajte, da v mrtvem kotu ni majhnih, ozkih ovir, ki se premikajo (na primer otrok, živali, otroških vozičkov, koles, večjih kamnov, stebričkov itd.).

Sprožitev te funkcije je zapoznena ali preprečena, ko sistem zazna jasne znake, da voznik upravlja vozilo (premikanje volana, pritiskanje pedal itd.).

Posegi/popravila sistema

- V primeru trka lahko ta vpliva na zadnje senzorje in njihove lastnosti. Izklopite funkcijo in se obrnite na predstavnika pooblaščenih servisnih mrež.
- Vse posege na območju s tipali (popravila, zamenjave, spreminjanje odbijača itd.) mora izvesti usposobljeni strokovnjak.

Samo predstavnik servisne mreže vozila je usposobljen za posege v sistem.

Izklop funkcije

Funkcijo morate izklopiti, če vozilo vlečete (primer okvare) ali če je vozilo opremljeno z vlečno kljuko, ki je sistem ne prepozna.

Če se sistem obnaša neobičajno, ga izklopite in se posvetujte s predstavnikom pooblaščenih servisnih mrež vozila.

OMEJEVALNIK HITROSTI

Funkcija omejevalnika hitrosti nadzoruje motor in zavorni sistem, ki vam pomaga, da ne presežete izbrane vozne hitrosti, znane kot **mejna hitrost**.

Funkcijo omejevalnika hitrosti je mogoče aktivirati od 0 do 150 km/h ali, odvisno od vozila, do 170 km/h.



Pri vklopljenem načinu ECO omejena hitrost ne sme preseči največje hitrosti v načinu ECO → **185**.

Nadzorni gumbi in stikala

Stikalo A

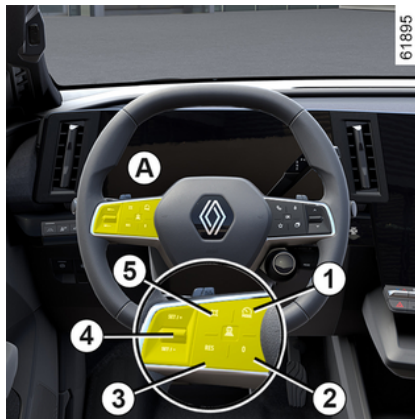

1. Stikalo za izbiro/preklic izbora pripomočkov za vožnjo, odvisno od vozila:

- sistem Active driver assist;
- prilagodljivi regulator hitrosti;
- omejevalnika hitrosti;
- OFF.

2. Preklopi funkcijo v stanje pripravljenosti in shrani omejeno hitrost (0).

3. Priklic shranjene omejene hitrosti (RES).

4.

- Navzgor: vklopi, poveča omejeno hitrost ali shrani trenutno hitrost (SET/+).

- Navzdol: aktivira, zmanjša omejeno hitrost ali shrani trenutno hitrost (SET/-).

5. Pojavni gumb (odvisno od vozila): prilagodite nastavljeno hitrost za-

znanim omejitvam hitrosti  → **229**.



Odvisno od vozila lahko funkcijo omejevalnika hitrosti povežete s funkcijo "Zaznavanje prometnih znakov" → **229** s pritiskom na stikalo **5**.

Če je pred izklopom kontakta izbran način "OFF", se bo funkcija "omejevalnika hitrosti" aktivirala ob naslednjem zagonu motorja.

Vožnja

Kadar je omejitev hitrosti nastavljena, vendar še ni dosežena, je vožnja podobna kot pri vozilu brez omejevalnika hitrosti.

Ko vozilo doseže nastavljeno hitrost, te programirane hitrosti ne boste

OMEJEVALNIK HITROSTI

več mogli prekoračiti s pritiskom pedala plina, razen v nujnih primerih (glejte podglavje "Prekoračitev omejene hitrosti").

3 Vklp

Stikalo A



Ponovno pritisnite stikalo **1** tolikokrat, kolikor je potrebno, da izberete omejevalnik hitrosti.



Zasveti opozorilna lučka **6** sive barve. Na instrumentni plošči se prikaže sporočilo »Omejevalnik hitrosti izbran« in črtice, kar nakazuje, da funkcija omejevalnika hitrosti deluje in je pripravljena na shranjevanje omejitve hitrosti.

Če želite shraniti trenutno hitrost, potisnite stikalo **4** navzgor (SET/+) ali navzdol (SET/-): namesto črtice se prikaže omejena hitrost in glede na vozilo se prikaže bela opozorilna lučka **6**.

Najmanjša shranjena hitrost je 30 km/h.

Spreminjanje omejene hitrosti

Stikalo A



Omejitev hitrosti lahko spremenite tako, da večkrat pritisnete ali pritisnete in držite gumb za upravljanje **4**:

- navzgor na (SET/+) za povečanje hitrosti;
- navzdol na (SET/-) za zmanjšanje hitrosti.

OMEJEVALNIK HITROSTI

Samodejni omejevalnik hitrosti s prepoznavanjem znakov za omejitev hitrosti

(odvisno od naročnine: brez naročnine te funkcije ni mogoče vključiti. Če želite upravljati svojo naročnino, glejte navodila za multimedijsko opremo.)

S kamero, funkcija "Zaznavanje prometnih znakov" → 229 in zemljevid, povezan z naročnino, sistem samodejno omeji hitrost vozila, ko prepozna prometni znak za omejitev hitrosti in ga prevozi.

Vklop/izklop

Na zaslonu multimedijskega sistema v sistemu "Vozilo" izberite "Asistent vožnje". Nato na zavihku "Udobje" izberite "Adaptivni omejevalnik hitrosti in tempomat **".

Opomba: aktiviranje/deaktiviranje lahko izvedete tudi tako, da pritisnete in držite pojavni gumb 5.

Prekoračitev omejene hitrosti

Omejeno hitrost je možno kadar koli prekoračiti. V ta namen, **močno in do konca** pritisnite pedal za plin preko trde točke.

Kadar prekoračite hitrost, omejena hitrost utripa rumeno na instrumentni plošči.

Nato odmaknite nogo s pedala za plin: funkcija omejevalnika hitrosti se ponovno vklopi, ko dosežete hitrost, ki je nižja od shranjene hitrosti.

Opomba: odvisno od vozila je mogoče omejitev hitrosti preseči tudi s pritiskom na pedal za plin v položaj blizu trde točke pedala. V tem primeru se poleg opozorila, prikazanega na instrumentni plošči, sproži tudi zvočni signal.



Stopala imejte blizu pedalom, da boste pripravljeni in boste lahko ustrezno reagirali v sili.



Če omejevalnik hitrosti ne deluje (po več poskusih vklopa), se obrnite na predstavnika pooblaščenih servisnih mrež.

Funkcija v stanju pripravljenosti

Stikalo A

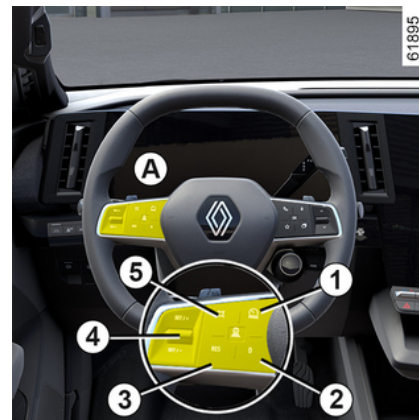

Omejevalnik hitrosti se preklopi v stanje pripravljenosti s pritiskom na stikalo 2 (0).

Omejitev hitrosti je shranjena in v sivi barvi prikazana na instrumentni plošči.

Priklic izbrane omejene hitrosti

Če je bila hitrost shranjena, jo lahko prikličete s pritiskom na stikalo 3.

OMEJEVALNIK HITROSTI

i Ko je omejevalnik hitrosti v stanju pripravljenosti, ga lahko ponovno vključite tako, da stikalo **4** potisnete navzgor (SET/+) ali navzdol (SET/-), vendar bo pri tem namesto shranjene hitrosti upoštevana trenutna hitrost vozila.

Izklop funkcije

Stikalo **A**



Funkcija omejevalnika hitrosti se prekine, ko pritisnete stikalo **7**, da prekličete izbiro omejevalnika. V tem primeru hitrost ni več shranjena v spominu.

Kontrolna lučka **6** izgine z instrumentne plošče, s čimer potrdi, da se je funkcija ustavila.

i Za izhod iz sistema za pomoč pri vožnji pritisnite stikalo **7** tolikokrat, kot je potrebno, dokler ne odprete OFF. Če se na instrumentni plošči prikaže sporočilo »Deaktivirana pomoč pri vožnji«, je sistem deaktiviran. V tem primeru bo ob naslednjem zagonu motorja vključena funkcija »Omejevalnik hitrosti«, ki čaka na shranjevanje omejitve hitrosti.

PRILAGODLJIVI REGULATOR HITROSTI STOP AND GO

Predstavitev

Na podlagi podatkov radarja ali kamere vam prilagodljivi regulator hitrosti Stop and Go omogoča vzdrževanje izbrane hitrosti, ki se imenuje regulirana hitrost, medtem ko vzdržuje varnostno razdaljo do vozila pred vami na istem voznem pasu.

Ko je aktivirana funkcija "Zaznavanje prometnih znakov" → **229**, lahko sistem glede na vozilo prilagodi hitrost vašega vozila glede na znake za omejitev hitrosti, ki jih prepozna kamera.

Sistem s kamero in zemljevidom bo odvisno od države in naročnine vnaprej prilagodil hitrost vozila glede na okoliščine in dogodke na cesti (krožišča, ovinke, prihajajoče prometne znake ali območja omejitve hitrosti).

Če se vozilo pred vami zaustavi, lahko prilagodljivi regulator hitrosti Stop and Go vaše vozilo popolnoma zaustavi, preden ga znova zažene.

Sistem nadzira pospeševanje in zaviranje vašega vozila, pri tem pa uporablja motor in zavorni sistem.

Največji doseg sistema je približno 130 metrov. To se lahko razlikuje glede na razmere na cesti (relief tal, vremenske razmere itd.).

Funkcijo prilagodljivega regulatorja hitrosti Stop and Go lahko vklopite, ko vozilo potuje s hitrostjo med 0 km/h in 150 km/h ali 170 km/h) glede na razmere na cesti (promet, vreme itd.).

Funkcija je označena s simbolom



Opomba:

- voznik mora upoštevati omejitev hitrosti in varnostne razdalje v skladu z zakonodajo države, v kateri vozi;
- prilagodljivi regulator hitrosti lahko upočasní vozilo do približno tretjine zavorne zmogljivosti. V nekaterih primerih mora voznik močnejše zavirati.



Ko je način ECO vklopljen, regulirana hitrost ne sme preseči največje hitrosti za način ECO → **185**.



Regenerativni zavorni sistem in stikala niso na voljo, ko je aktiviran regulator hitrosti ali funkcija prilagodljivega regulatorja hitrosti.



Prilagodljivi regulator hitrosti Stop and Go ne sproži zaustavitve v sili, njegova sposobnost zaviranja pa je omejena.

PRILAGODLJIVI REGULATOR HITROSTI STOP AND GO



Ta funkcija predstavlja dodatno pomoč pri vožnji.

Pod nobenim pogojem ne more nadomestiti voznikove odgovornosti, glede upoštevanja omejitev hitrosti in varnostnih razdalj ter njegove pozornosti.

Voznik mora vedno imeti nadzor nad vozilom.

Voznik mora vedno prilagoditi hitrost vožnje v skladu z okolico in s prometnimi razmerami.

Funkcijo prilagodljivega regulatorja hitrosti Stop and Go uporabljajte izven mestnih območij in na širokih cestah z vidnimi oznakami.

Delovanje regulatorja hitrosti je lahko omejeno na zelo ovinkastih ali spolzkih cestah (poledica, akvaplaning, gramoz) ali v neugodnih vremenskih pogojih (megla, dež, bočni veter ipd.).

Obstaja nevarnost nesreče.

Lokacija kamere 1

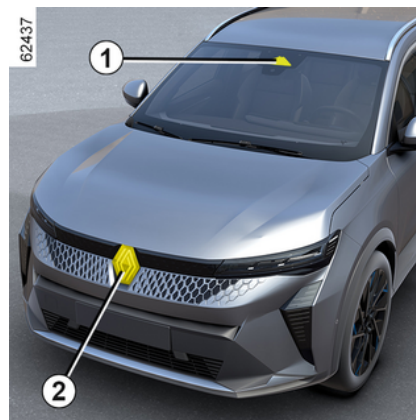

Prepričajte se, da na vetrobranskem steklu ni ovir (umazanija, blato, sneg itd.).

Mesto radarja 2

Prepričajte se, da zaščitni pokrov radarja ni oviran (umazanija, blato, sneg, slabo nameščena registrska tablica), udarjeno, spremenjeno (vključno s poslikavo) ali prekrito z drugo opremo, nameščeno na sprednjem delu vozila (na maski ali logotipu itd.).

Nadzorni gumbi in stikala

Stikalo A



3. Stikalo za izbiro/preklic izbora pripomočkov za vožnjo, odvisno od vozila:

- sistem Active driver assist;
- prilagodljivi regulator hitrosti;
- omejevalnika hitrosti;
- OFF.

4. Vključitev stanja pripravljenosti funkcije (s shranitvijo regulirane hitrosti) (0).

5. Priključitev shranjeno regulirano hitrost (RES).

6.

PRILAGODLJIVI REGULATOR HITROSTI STOP AND GO

- Navzgor: vklopi, poveča regulirano hitrost ali shrani trenutno hitrost (SET/+).
- Navzdol: vklopi, zmanjša regulirano hitrost ali shrani trenutno hitrost (SET/-).

7. Pojavni gumb (odvisno od vozila): prilagodite nastavljeno hitrost za-

znanim omejitvam hitrosti 

→ 229.

8. Prilagoditev sledilne razdalje.



Odvisno od vozila lahko funkcijo regulatorja hitrosti povežete s funkcijo "Zaznavanje prometnih znakov" → 229 s pritiskom na stikalo 7.

Če je pred izklopom kontakta izbran način "OFF", se bo funkcija "omejevalnika hitrosti" aktivirala ob naslednjem zagonu motorja.



Območji, kjer sta nameščena radar in kamera, morata ostati čisti in vanju ni dovoljeno posegati, da se zagotovi primerno delovanje sistema.



Pomembno: stopala imejte vedno blizu pedalov, da lahko v vsakem primeru posredujete.

Prikazi

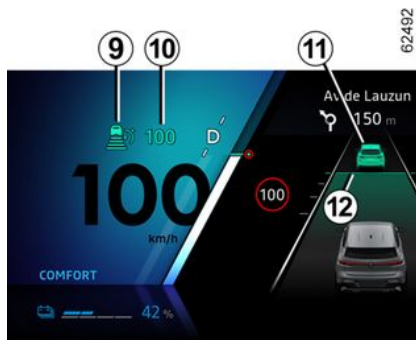

9. Kontrolna lučka prilagodljivega regulatorja hitrosti Stop and Go.

10. Shranjena potovalna hitrost.

11. Vozilo spredaj.

12. Shranjena varnostna razdalja.

Vklop

Stikalo A



Ponovno pritisnite stikalo **3** tolikokrat, kolikor je potrebno, da izberete prilagodljivi regulator hitrosti. Zasveti opozorilna lučka **9** sive barve. Na instrumentni plošči se prikaže sporočilo "Adaptivni tempomat Ponovni zagon mogoč" in črtice, kar nakazu-

PRILAGODLJIVI REGULATOR HITROSTI STOP AND GO

je, da funkcija regulatorja hitrosti deluje in je pripravljena na shranjevanje regulirane hitrosti.

Te funkcije ni mogoče vklopiti, ko:

- je parkirna zavora vklopljena;
- voznikov varnostni pas ni pripet;
- ena ali več vrat ni pravilno zaprtih;
- funkcija "prostoročnega parkiranja" je že vklopljena.

Na instrumentni plošči je prikazano sporočilo "Aktivni tempomat ni na voljo".

Vključitev funkcije regulatorja hitrosti

Stikalo A

Ko je vozilo zaustavljeno ali vzdržuje enakomerno hitrost, pritisnite **6** navzgor (SET/+) ali navzdol (SET/-): funkcija je aktivirana in trenutna hitrost je shranjena.

Najmanjša regulirana hitrost je 30 km/h.

Regulirana hitrost **10** nadomesti črtice, regulator hitrosti pa je potrjen tako, da se prikažeta regulirana hitrost v zeleni barvi in opozorilna lučka **9**.

Če poskusite vklopiti funkcijo pri hitrosti, višji od 155 km/h, ali, odvisno od vozila, 175 km/h, se prikaže sporočilo "Neveljavna hitr.", funkcija pa se ne vklopi.

Ko je regulirana hitrost shranjena in je funkcija regulacije hitrosti vključena, lahko dvignete nogo s pedala plina.

Opomba: če je hitrost vozila nižja od približno 30 km/h, ta funkcija uporablja privzeto regulirano hitrost 30 km/h. Vozilo bo pospeševalo, dokler ne doseže shranjene regulirane hitrosti.

Vključitev funkcije regulatorja hitrosti s prepoznavanjem znakov za omejitve hitrosti (prikaz B)

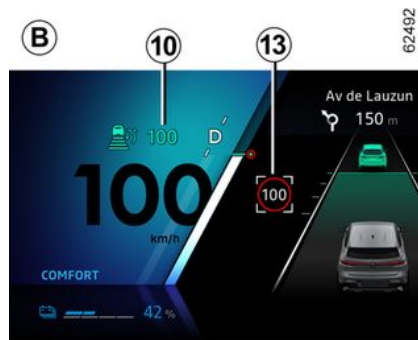

(odvisno od vozila)

Če je vozilo opremljeno s funkcijo "Zaznavanje prometnih znakov"

➔ **229**, pritisnite pojavni gumb **7**, da hitrost vozila prilagodite omejitvam hitrosti **13**, ki jih je zaznala kamera.

Pri vožnji mimo znaka se potovalna hitrost **10** nastavi na vrednost za znane hitrosti **13**.

Vključitev funkcije regulatorja hitrosti z naprednim prepoznavanjem znakov za omejitve hitrosti (prikaz C)



(odvisno od naročnine)

Z uporabo kamere, funkcije "Zaznavanje prometnih znakov" ➔ **229** in zemljevida, povezanih z naročnino, sistem pričakuje samodejno prilagajanje hitrosti vozila do naslednjega znaka **14**.

PRILAGODLJIVI REGULATOR HITROSTI STOP AND GO

Vklop/izklop

Na zaslonu multimedijskega sistema v sistemu "Vozilo" izberite "Asistent vožnje". Nato v meniju "Udobje" izberite "Prilagodljivi regulator za omejeno hitrost".

Na instrumentni plošči se prikaže črka "A" **15**, ki potrdi vklop regulatorja hitrosti z naprednim prepoznavanjem znakov za omejitev hitrosti.



Opomba:

- funkcijo lahko vklopite/izklopite tudi tako, da pritisnete in pridržite pojavni gumb **7**;
- v nekaterih primerih (pri bistveni razliki med hitrostjo vozila in omejeno hitrostjo) lahko sistema zahteva, da hitrost ročno potrdite s pritiskom

pojavnega gumba **7**: okrog navedene hitrosti se prikaže bel kvadrat **16**.

 Regulator hitrosti z naprednim prepoznavanjem znakov za omejitev hitrosti je povezan z naročnino. Če naročnina ni sklenjena, funkcije ni mogoče vklopiti.

Za upravljanje naročnine glejte navodila za multimedijsko opremo.

Delovanje

Ko je funkcija aktivirana, so na instrumentni plošči prikazane naslednje hitrosti:

- regulirana hitrost **10**;
- trenutna omejitev hitrosti, ki jo zazna sistem na odseku ceste, po katerem vozi vozilo **13**;
- hitrost, ki jo zazna sistem na naslednjem odseku ceste ali območju z omejeno hitrostjo **14**.

Sistem upošteva zaznano hitrost **14**. Hitrost vozila se postopoma prilagodi, dokler ni dosežena regulirana hitrost **10** brez dodatnih posredovanj voznika. Hitrost, navedena na **14**, je prikazana na **13** pri vožnji mimo zna-

ka za omejitve hitrosti ali v območju z omejitvijo.

Voznik mora biti vedno pozoren na hitrost, ki jo uporablja sistem, in ostaja odgovoren za hitrost vozila.

Ko funkcija ni vklopljena ali naročnina ni več aktivna, je delovanje enako kot nastavitev potovalne hitrosti s prepoznavanjem znakov za omejitve hitrosti (prikaz **B**).

Vključitev funkcije regulatorja hitrosti z naprednim prepoznavanjem postavitve cestišča (prikaz **D)**



(odvisno od naročnine)

PRILAGODLJIVI REGULATOR HITROSTI STOP AND GO

Z uporabo kamere, funkcijo "zaznavanja prometnih znakov" ➔ **229** in zemljevidi, povezanimi z naročnino, lahko sistem predvidi in upravlja samodejno prilagajanje potovalne hitrosti **10**, ko se vozilu približa križišču ali ovinku.

Če se vozilo približuje zavoju ali križišču, se na instrumentni plošči prikaže opozorilna lučka **17**. Vozilo prilagodi hitrost na takšno, ki je primerena za zaznano funkcijo.

Voznik mora biti vedno pozoren na hitrost, ki jo uporablja sistem, in ostaja odgovoren za hitrost vozila.

Vklop/izklop

Na zaslonu multimedijskega sistema v sistemu "Vozilo" izberite "Asistent vožnje". Nato v meniju "Udobje" izberite "Prilagodljivi regulator hitrosti za zasnovo ceste".

v meniju "Prilagodljiva regulacija" izberite možnost "V kontekst ceste".

Ko funkcija ni vklopljena ali naročnina ni več aktivna, je delovanje enako kot nastavitev potovalne hitrosti s prepoznavanjem znakov za omejitve hitrosti (prikaz **B**) ali, odvisno od naročnine, nastavitev potovalne hitrosti z naprednim prepoznavanjem znakov za omejitve hitrosti (prikaz **C**).

Naslednji simboli prikazujejo funkcije, ki jih upošteva sistem:

- križišče ;
- zavoj .



Funkcija regulatorja hitrosti z naprednim prepoznavanjem postavitve ceste

je povezana z naročnino.

Če naročnina ni sklenjena, funkcije ni mogoče vklopiti.

Za upravljanje naročnine glejte navodila za multimedijsko opremo.

Upravljanje regulirane hitrosti

Upravljanje hitrosti vozila lahko kadar koli ponovno prevzamete, tako da:

- Preklop funkcije v stanje pripravljenosti:
 - s pritiskom zavornega pedala;
 - ali s pritiskom stikala **4** (0);
- s pritiskom na stikalo za izbiro/preklic izbire pripomočkov za vožnja **3**.

Stikalo A

Pri samodejnem prilagajanju hitrosti znakom in/ali postavitvi ceste je te dogodke mogoče prezreti. Pritisnite gumb **5** (RES), da priključete shranjeno regulirano hitrost.

Vklop nadzora varnostne razdalje

Ko je regulator hitrosti vklopljen, se na instrumentni plošči v zeleni barvi prikaže privzeta varnostna razdalja **12**.

Če sistem zazna vozilo na vašem voznem pasu, se obris vozila **11** prikaže nad indikatorjem razdalje **12** na instrumentni plošči.

Vaše vozilo prilagodi hitrost vozilu pred njim in po potrebi vklopi zavore (vklopi se lučka za zavore), da ohrani razdaljo, prikazano na instrumentni plošči.

Opomba: velikost obrisa **11** se spreminja glede na razdaljo, ki vas ločuje od vozila, ki vozi spredaj. Večji ko je obris, bližje je sprednje vozilo.

Nastavitev regulirane hitrosti

Stikalo A

Regulirano hitrost lahko spreminjate tako, da večkrat zapored pritisnete

PRILAGODLJIVI REGULATOR HITROSTI STOP AND GO

(za majhno razliko) ali pritisnete in zadržite stikalo **6** (za veliko razliko):

- navzdol: (SET/-) za zmanjšanje hitrosti;
- navzgor (SET/+) za povečanje hitrosti.

Nastavitev sledilne razdalje

Kadar koli lahko spremenite varnostno razdaljo do vozila pred seboj z zaporednim pritiskanjem stikala **8**.



Vodoravni indikator razdalje na instrumentni plošči prikaže različne možne varnostne razdalje:

- indikator razdalje **E**: dolga razdalja (približno 2,4 sekunde);
- indikator razdalje **F**: srednja razdalja 2 (približno 2 sekunde);

- indikator razdalje **G**: srednja razdalja 1 (približno 1,6 sekunde);
- indikator razdalje **H**: kratka razdalja (približno 1,2 sekunde).

Izbrani indikator razdalje se prikaže na instrumentni plošči v zeleni barvi. Drugi indikatorji ostanejo obarvani sivo.

Opomba: razdaljo morate nastavite v skladu s prometom, lokalnimi predpisi in vremenskimi razmerami.



Varnostna razdalja se prizeto prilagodi na indikatorju razdalje **G**.

Prekoračitev regulirane hitrosti

Regulirano hitrost lahko v vsakem trenutku prekoračite tako, da pritisnete pedal za plin.

Če je regulirana hitrost presežena, se **10** prikaže v rumeni barvi.

Če voznik pritisne na stopalko za plin, funkcija "Nadzor razdalje" ne bo več delovala.

Nato sprostite pedal za plin: regulator hitrosti in nadzor varnostne razdalje bosta samodejno ponastavila hitrost in razdaljo, ki ste ju izbrali predhodno.

Manever za prehitevanje

Če želite prehiteti vozilo spredaj in je vaša hitrost nad 70 km/h, se z vklopom smernih kazalcev začasno zmanjša razdalja sledenja in sproži se pospeševanje za lažje prehitevanje.

Zaustavitev in zagon vozila

Če vozilo pred vami upočasní, sistem prilagodi hitrost, da lahko po potrebi popolnoma zaustavi vozilo (npr. v gostem prometu). Vozilo se zaustavi nekaj metrov za vozilom pred njim.

Ko se vozilo pred vami znova zažene:

- če je vozilo zaustavljeno manj kot trideset sekund, se bo ponovno zagnalo brez kakršnega koli dejanja voznika.

Opomba: voznik mora biti med vožnjo vedno pripravljen na nenadne dogodke in ostaja odgovoren za nadzor vozila: če sistem zazna pešca v okolju okoli vozila, bo samodejni ponovni zagon onemogočen do naslednje zaustavitve;

- če čas ustavljanja presega približno trideset sekund, je za ponovni zagon vozila potrebno:
-
- pritisnite pedal za plin;

PRILAGODLJIVI REGULATOR HITROSTI STOP AND GO

- z enim pritiskom gumba **5** (RES) na stikalu **A**.

Na instrumentni plošči se za potrditev prikaže sporočilo "Pritisnite RES ali pospešite za zagon regulatorja hitrosti".

Če zaustavitev traja okrog tri minute, se samodejno vklopi samodejna parkirna zavora, prilagodljivi regulator hitrosti Stop and Go pa se izklopi.

Opozorilna lučka **9** se izklopi za potrditev, da je funkcija izklopljena.

Funkcija v stanju pripravljenosti

Funkcijo lahko nastavite v stanje pripravljenosti, če:

- pritisnete stikalo **4** (0);
- med vožnjo stopite na zavorni pedal.

Sistem izklopi funkcijo, če:

- menjalnik prestavite v položaj **P**, **R** ali **N**;
- odpnete zaponko varnostnega pasu za voznika;
- odprete enega od odpiralnih delov;
- pritisnete gumb za zagon/zaustavitev motorja;
- je pobočje prestrmo;
- se sprožijo nekatere funkcije in sistemi za pomoč pri vožnji (aktivno zaviranje v sili, ABS, ESC itd.).

Opomba: Odvisno od vozila, če sprejem povezanih podatkov ni optimalen, sistem samodejno preklopi v stanje pripravljenosti funkcij naprednega prepoznavanja znakov za omejitev hitrosti in/ali naprednega prepoznavanja postavitve ceste.

Obe funkciji se samodejno ponovno aktivirata takoj, ko postane sprejem povezanih podatkov spet optimalen.

Stanje pripravljenosti se vedno potrdi z vklopom sivih opozorilnih lučk in prikazom sporočila "Prilagodljiv regulator hitrosti neaktiven" na instrumentni plošči.



Preklop prilagodljivega regulatorja hitrosti Stop and Go v stanje pripravljenosti ali njegov izklop ne povzročita naglega zmanjšanja hitrosti: po potrebi morate pritisniti zavorni pedal.

Izhod iz stanja pripravljenosti

Na podlagi shranjene regulirane hitrosti

Shranjeno hitrost lahko priključete nazaj, vendar se morate najprej prepričati o ustreznosti prometnih raz-

mer (gostota prometa, stanje cestišča, vremenski pogoji...). Pritisnite stikalo **5** (RES) v veljavnem območju hitrosti.

Pri priklicu shranjene hitrosti je vklop regulatorja hitrosti potrjen s prikazom regulirane hitrosti v zeleni barvi.

Opomba: če je shranjena hitrost večja od trenutne hitrosti vožnje, vozilo pospeši, da doseže to hitrost.

Na podlagi trenutne hitrosti vožnje

Stikalo A

Ko je regulator hitrosti v stanju pripravljenosti, pritisnite stikalo **6** navzgor (SET/+) ali navzdol (SET/-), da ponovno vklopite funkcijo regulatorja hitrost, vendar bo pri tem namesto shranjene hitrosti, upoštevana trenutna hitrost vozila.

PRILAGODLJIVI REGULATOR HITROSTI STOP AND GO

Opozorila "Prevzemite nadzor nad vozilom"

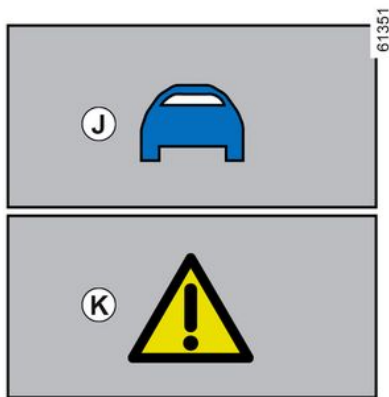

V nekaterih primerih (npr. približevanje veliko počasnejšemu vozilu, vozilo pred vami hitro spremeni vozni pas itd.) se sistem morda nima časa odzvati.

Odvisno od primera sistem odda zvočni signal, povezan z:

- oranžno opozorilo **J**, če je zaradi razmer potrebna voznikova pozornost;
- ali
- rdeče opozorilo **K**, ki ga spremlja sporočilo "Zavirajte", če je zaradi razmer potrebna takojšnja voznikova pozornost.

V vseh primerih se odzovite v skladu z razmerami in ustrezno ukrepajte.

Izklop funkcije



Funkcija prilagodljivega regulatorja hitrosti Stop and Go je prekinjena:

- ko pritisnete stikalo **3** za kontrolnik **A**.

Opozorilna lučka **9** na instrumentni plošči se ugasne, s čimer potrdi, da je funkcija prenehala delovati.

i Za izhod iz sistema za pomoč pri vožnji pritisnite stikalo **3** tolikokrat, kot je potrebno, dokler ne odprete OFF. Če se na instrumentni plošči prikaže sporočilo »Deaktivirana pomoč pri vožnji«, je sistem deaktiviran. V tem primeru bo ob naslednjem zagonu motorja vključena funkcija »Omejevalnik hitrosti«, ki čaka na shranjevanje omejitve hitrosti.

PRILAGODLJIVI REGULATOR HITROSTI STOP AND GO

Začasna nerazpoložljivost (radar)



Radar lahko zazna vozila pred vašim vozilom. Sistem ne more ustrezno delovati, če je območje zaznavanja radarja prekrito ali njegov signal moten.

Če je območje zaznavanja radarja ovirano ali njegov signal moten, se na instrumentni plošči prikaže sporočilo "Sprednji radar brez vidnosti" delovanje funkcije "Prilagodljiv regulator hitrosti " Stop and Go pa je prekinjeno.

Zelena opozorilna lučka 9 izgine in s tem potrdi, da je bila funkcija samodejno izklopljena.

Prepričajte se, da je območje radarja čisto in da ga ne ovirajo sneg, blato, slabo nameščena registrska tablica ali kateri koli dodatek, nameščen na sprednjem delu vozila (na rešetki), ali skrit s katero koli dodatno opremo, nameščeno na sprednjem delu vozila. (na rešetki ali logotipu itd.).

Pogoji na določenih zemljepisnih območjih lahko motijo delovanje funkcije, na primer:

- suha območja, tuneli, dolgi mostovi ali redkeje uporabljene ceste brez cestnih črt, brez znakov ali dreves v bližini;
- vojaško območje ali območje letališča.

Ta območja morate zapustiti, če želite, da bo funkcija delovala.

V vseh primerih se obrnite na pooblaščenega predstavnika servisne mreže, če sporočilo ne izgine po ponovnem zagonu motorja.

Začasna nerazpoložljivost (kamera)

Sistem ne more delovati, če je kamera zakrita (zaradi umazanije, blata, snega, kondenzacije itd.).

V primeru zmanjšane vidljivosti kamere bo zmogljivost prilagodljivega regulatorja hitrosti Stop and Go zmanjšana. Ostanite pozorni.

Motnje delovanja

Če sistem zazna napako pri delovanju funkcije prilagodljivega regulatorja hitrosti Stop and Go, se na instrumentni plošči prikaže sporočilo »Preveri adaptivni tempomat« funkcija prilagodljivega regulatorja hitrosti pa se prekine Stop and Go.

Če je na enem ali več sestavnih delih sistema zaznana napaka pri delovanju, se funkcija prilagodljivega regulatorja hitrosti Stop and Go izklopi.

Ovisno od vrste okvare se na instrumentni plošči prikaže sporočilo:

- "Sprednja kamera preverite" spremlja, odvisno od vozila, opozorilna

lučka ;

- "Sprednji radar preverite" spremlja, odvisno od vozila, opozorilna

lučka ;

- "Kamera/radar preverite" spremlja, odvisno od vozila, opozorilna

lučka ;

- "Preverite vozilo", ki ga spremlja

opozorilna lučka .

Obrnite se na predstavnika servisne mreže za vaše vozilo.

PRILAGODLJIVI REGULATOR HITROSTI STOP AND GO

Omejitve delovanja sistema

Zaznavanje vozila

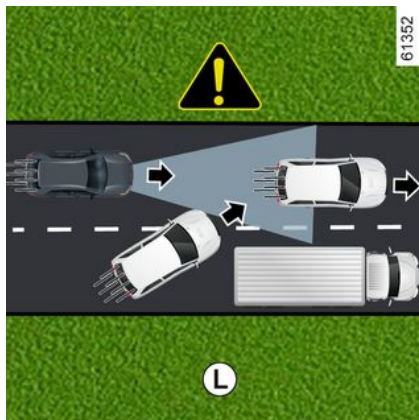

Sistem zazna samo vozila (avtomobile, tovornjake, motorje), ki se premikajo v isti smeri kot vaše vozilo.

Vozilo, ki zavija na isti voznem pasu (npr. **L**) bo sistem upošteval šele, ko bo vstopilo na območje zaznavanja kamere in radarja.

Sistem lahko sproži neustrezno ali zapoznelo zaviranje.



Sistem ne more zaznati:

- vozila, ki prihajajo v križišče: spolzko cestišče (npr. **M**) itd.;
- vozila, ki vozijo po napačni strani ceste ali proti vam vozijo v vzvratni smeri.



Prilagodljivi regulator hitrosti Stop and Go lahko uporabljate izven mestnih območij, na širokih cestah z vidnimi oznakami.

Zaznavanje med zavijanjem



Ko vstopate v ovine ali zavoj, radar in/ali kamera morda začasno ne bosta mogla zaznati vozila pred vami (npr. **N**).

Sistem lahko sproži pospeševanje.

Pri izstopu iz ovinka je lahko zaznavanje predhodnega vozila moteno ali zapoznelo.

Sistem lahko sproži neustrezno ali zapoznelo zaviranje.

PRILAGODLJIVI REGULATOR HITROSTI STOP AND GO

Zaznavanje vozil na vzporednih voznih pasovih

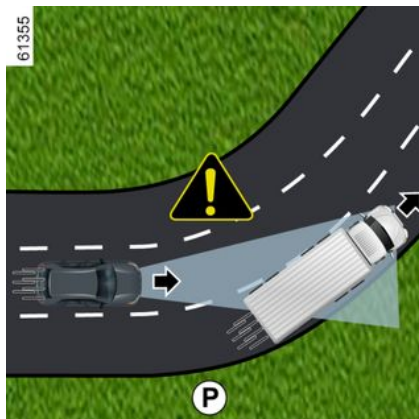

Sistem lahko zazna vozila, ki vozijo na vzporednem voznem pasu, ko:

- vožnja v ovinek (npr. **P**);
- vozite na cesti z ozkimi pasovi;
- je hitrost vozila na vzporednem voznem pasu manjša in če je eno od teh vozil preblizu pasu drugega.

Sistem lahko napačno sproži upočasnjevanje ali zaviranje vozila.

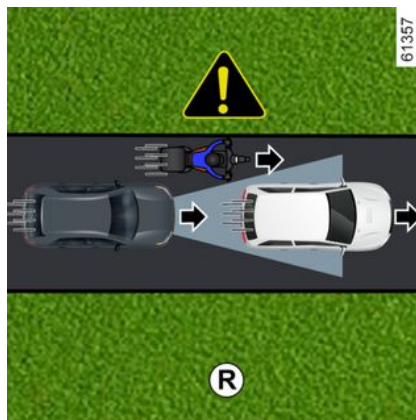

Vozila, skrita zaradi razlik v reliefu tal

Sistem ne zazna vozil, ki so skrita zaradi razlike v reliefu tal, ali vozil zunaj območij zaznavanja kamere in radarja med vožnjo navzgor ali navzdol.

Vozila zunaj območij zaznavanja kamere in radarja.

Sistem se bo odzval pozno ali se sploh ne bo odzval, če so zaznana vozila zunaj območij zaznavanja kamere in radarja, zlasti v naslednjih primerih:

- vozila, ki prevažajo dolge predmete, ki presegajo črto;
- dejanska dolžina visokih vozil (npr. **Q**) je zunaj območja zaznavanja radarja (gradbeni stroji, vozila, ki vlečejo kmetijsko opremo itd.);
- vozila niso zadostno poravnana na ustreznem voznem pasu;
- ozka vozila, ki so zelo blizu (npr. **R**).

PRILAGODLJIVI REGULATOR HITROSTI STOP AND GO

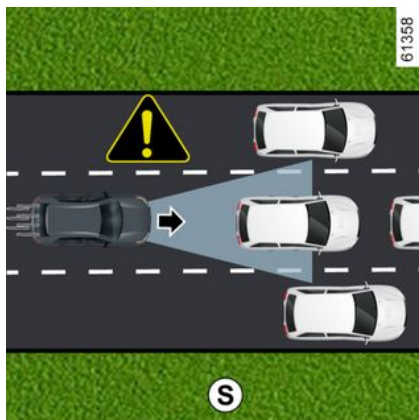

Zaustavljena vozila in vozila, ki se pomikajo počasi

Ko vozite s hitrostjo, večjo od približno 50 km/h, **sistem ne zazna**:

- zaustavljena vozila (npr. **S**);
- vozil, ki se premikajo zelo počasi.

Ko vozite s hitrostjo, manjšo od približno 50 km/h, **se sistem morda ne bo odzval ali se bo odzval zelo pozno**:

- zaustavljena vozila (npr. **S**);
- vozila, ki se premikajo zelo počasi;

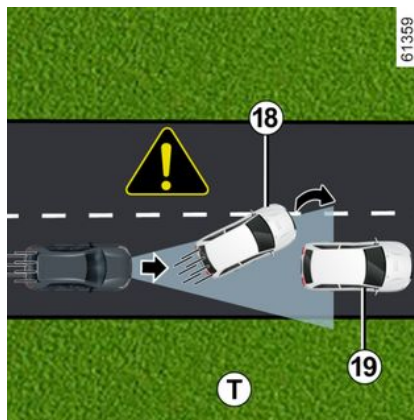

- vozila pred vami **18**, ki zamenjajo vozni pas, pri tem pa naletite na zaustavljeno vozilo **19** (npr. **T**);
- zaustavljena vozila **20**, ko izberete drug vozni pas (npr. **U**).

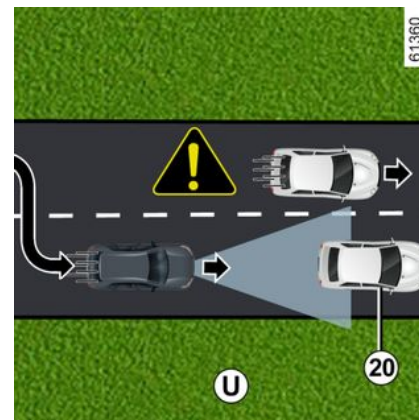

V vseh okoliščinah vedno bodite pripravljeni, da se odzovete.

Voznik mora vedno imeti nadzor nad vozilom.

Prilagodljivi regulator hitrosti Stop and Go ne sproži zaustavitve v sili, njegova sposobnost zaviranja pa je omejena.

PRILAGODLJIVI REGULATOR HITROSTI STOP AND GO

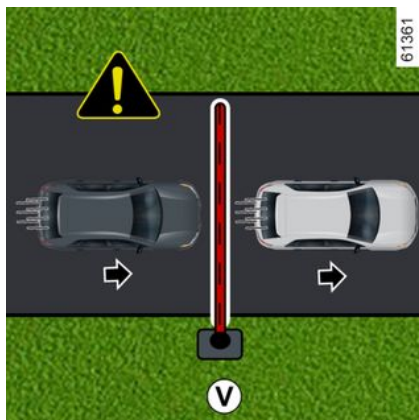

Nezaznavanje nepremičnih ovir in predmetov manjše velikosti

Sistem ne more zaznati:

- pešcev, koles, skuterjev itd.;
- živali;
- nepremične ovire (cestninske ovire, zidovi itd.) (npr. **V**).

Teh sistem ne upošteva. Ti predmeti ne sprožijo opozorila in odziva sistema.

Zaznavanje vozil, ki se premikajo na vozni pas z visoko hitrostjo

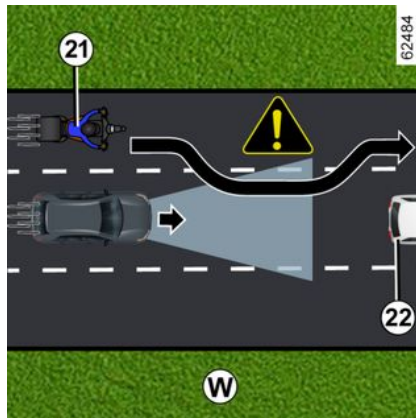

Če vaše vozilo prehiti drugo vozilo, ki vozi z visoko hitrostjo **21** (motor, avto itd.) in je vozilo začasno med vami in vozilom pred vami **22**, **lahko sproži neupravičeno pospeševanje, upočasnitev ali zaviranje.**

Opozorila



Ta funkcija predstavlja dodatno pomoč pri vožnji. Pod nobenim pogojem ne more nadomestiti voznikove odgovornosti, glede upoštevanja omejitev hitrosti in varnostnih razdalj ter njegove pozornosti.

Voznik mora vedno imeti nadzor nad vozilom.

Poleg znakov za omejitve hitrosti in podatkov o cestnem zemljevidu iz kart (vozila s funkcijo "Zaznavanje prometnih znakov" in naročnino) sistem ne upošteva drugih prometnih informacij (semaforji, prehodi za pešce itd.). Voznik mora vedno prilagoditi hitrost vožnje v skladu z okolico in pogoji vožnje, ne glede na navodila sistema. Sistema v nobenem primeru ni mogoče enačiti s tipalom za ovire ali sistemom proti trčenju.

Funkcijo prilagodljivega regulatorja hitrosti Stop and Go uporabljajte izven mestnih območij in na širokih cestah z vidnimi oznakami.

Posegi/popravila sistema

- V primeru trčenja se lahko poravnava radarja in/ali kamere spremeni, kar lahko vpliva na njuno delovanje. Izklopite sistem in se obrnite na predstavnika servisne mreže vozila.
- Vse posege v bližini radarja in/ali kamere (zamenjave, popravila, spreminjanje vetrobranskega stekla, barvanje itd.) mora izvesti usposobljeni strokovnjak.

Samo predstavnik servisne mreže vozila je usposobljen za posege v sistem.



Izklop funkcije

Funkcijo je treba izklopiti v naslednjih primerih:

- vleka vozila (okvare);
- vozilo vleče prikolico ali počitniško prikolico;
- med vožnjo v tunelu ali blizu kovinske strukture;
- vozilo prispe na cestninsko postajo, območje dela na cesti ali na ozko cesto;
- vozilo vozi po cesti z zelo veliko zavoji (gorska cesta itd.);
- med vožnjo po zelo strmem naklonu navzgor ali navzdol;
- vidljivost je slaba (slepeči sončni žarki, megla itd.);
- med vožnjo na spolzkem cestišču (dež, sneg, gramoz itd.);
- so vremenske razmere slabe (dež, sneg, bočni veter itd.);
- območje radarja je poškodovano (udarci itd.);
- območje kamere je poškodovano (npr. na notranji ali zunanji strani vetrobranskega stekla),
- vetrobransko steklo je počeno ali izkrivljeno.

Če se sistem obnaša neobičajno, ga izklopite in stopite v stik s predstavnikom pooblaščenega servisne mreže vozila.



Motnje sistema

Določene razmere lahko motijo ali poslabšajo delovanje sistema, kot so:

- vetrobransko steklo ali odbijač sta prekrita na območju radarja (z umazanijo, ledom, snegom, kondenzacijo, registrsko tablico itd.);
- kompleksno okolje (tunel itd.);
- slabe vremenske razmere (sneg, močan dež, toča, poledica itd.);
- slaba vidljivost (tuma, megla itd.);
- zaslepljenost (slepeči sončni žarki, žarometi nasproti vozečih vozil itd.);
- ozka, ovinkasta ali valovita cesta (ostri zavoji itd.);
- vozila z veliko razliko hitrosti;
- uporaba predpražnikov, ki niso prilagojeni vozilu. Na voznikovi strani uporabljajte izključno tepihe, ki so prilagojeni vašemu vozilu in jih je treba pričvrstiti s prednameščenimi elementi. Redno preverjajte, ali so dobro pritrjeni. Ne polagajte več tepihov enega preko drugega. **Tveganje, da se zataknejo pedali.**

V tem primeru lahko sistem nenamerno zavira ali pospeši.

Na delovanje sistema lahko vpliva veliko nepredvidenih razmer. Sistem si lahko nepravilno razlaga nekatere predmete ali vozila, ki se lahko pojavijo na območju zaznavanja kamere ali radarja, kar lahko vodi do neustreznega pospeševanja ali zaviranja.

Vedno morate biti pozorni na nepredvidene dogodke, do katerih lahko pride med vožnjo. Vedno ohranite nadzor nad vozilom tako, da imate stopala blizu pedalov, da lahko v vsakem primeru posredujete.

ACTIVE DRIVER ASSIST

Predstavitev

"Active driver assist" je sistem pomoči pri vožnji za uporabo zunaj naseljenih območij, na širokih cestah in z vidnimi črtami.

Ta sistem sestavljata funkcija "**prilagodljivega regulatorja hitrosti Stop and Go**" → 241 in funkcija "**poravnave vožnje na sredini voznega pasu**".

Ta sistem vozniku omogoča, da:

- ohrani hitrost vozila na podlagi predhodno shranjene hitrosti;
- prilagodite razdaljo med svojim vozilom in vozilom pred njim;
- usmeri vozilo na vozni pas;
- hitrost vozila se samodejno ali po potrditvi voznika prilagodi omejitvam hitrosti, ki so prikazane na prometnih znakih (odvisno od vozila).

Funkcija prilagodljivega regulatorja hitrosti Stop and Go

Odvisno od države in razpoložljivosti naročnine, na podlagi podatkov radarja, kamere ali podatkov zemljevida, poslanih prek povezave GSM, Stop and Go prilagodljivi regulator hitrosti omogoča, da vzdržujete izbrano hitrost, imenovano tudi regulirana hitrost, pri tem pa vzdržujete varno razdaljo od vozila pred vami, ki je na istem voznem pasu.

Hitrost vožnje se lahko samodejno prilagodi spremembi omejitve hitrosti (odvisno od države in naročnine).

Če se vozilo pred vami zaustavi, lahko prilagodljivi regulator hitrosti Stop and Go vaše vozilo popolnoma zaustavi, preden ga znova zažene.



Pomembno: stopala imejte vedno blizu pedalonov in roke na volanu, da lahko v vsakem primeru posredujete.

Sistem nadzira pospeševanje in zaviranje vašega vozila, pri tem pa uporablja motor in zavorni sistem.

Funkcijo prilagodljivega regulatorja hitrosti Stop and Go je mogoče vklopiti od hitrosti 0 km/h glede na razmere na cesti (promet, vreme itd.).

Predstavlja jo simbol  → 241.

Opomba:

- voznik mora upoštevati omejitev hitrosti in varnostne razdalje v skladu z zakonodajo države, v kateri vozi;
- prilagodljivi regulator hitrosti lahko zavre vozilo do tretjine zavorne zmogljivosti. V nekaterih primerih mora voznik močnejše zavirati.



Prilagodljivi regulator hitrosti Stop and Go ne sproži zaustavitve v sili, njegova sposobnost zaviranja pa je omejena.

Funkcija sistema za poravnavo vožnje na ustreznem voznem pasu

Funkcija "Pomoč pri vožnji na voznem pasu" z informacijami s kamere ukrepa v krmilnem sistemu, da vozilo usmerja na voznem pasu.

Če razmere to omogočajo, je funkcija na voljo med:

- 0 km/h in hitrostjo med 160 km/h in 180 km/h (odvisno od izvedenke), ko je pred vami vozilo;

ali

- 60 km/h in hitrostjo med 160 km/h in 180 km/h (odvisno od izvedenke), ko pred vami ni vozila.

Funkcija "poravnave vožnje na ustreznem voznem" pasu je funkcija, namenjena udobju.

Predstavlja opozorilna lučka .

Opomba: v primeru ostrega zavoja so zmogljivosti stranskega zadrževanja funkcije omejene, zato mora

ACTIVE DRIVER ASSIST

voznik nemudoma prevzeti nadzor nad volanom.

Dodatne informacije

Odvisno od vozila lahko funkcijo "Active driver assist" uporabljate z drugimi funkcijami za pomoč pri vožnji.

Upoštevajte, da:

- ko je funkcija »poravnave vožnje na sredini voznega pasu« v prilagoditvenem načinu, funkcija »Preprečevanje zapustitve voznega pasu« začasno preneha delovati, če je vklopljena. Če funkcije "poravnave vožnje na sredini voznega pasu" ne nadzoruje krmilni sistem, se lahko funkcija "Preprečevanje zapustitve voznega pasu" znova vklopi, če to dopuščajo razmere.

ACTIVE DRIVER ASSIST

Lokacija komponent

3

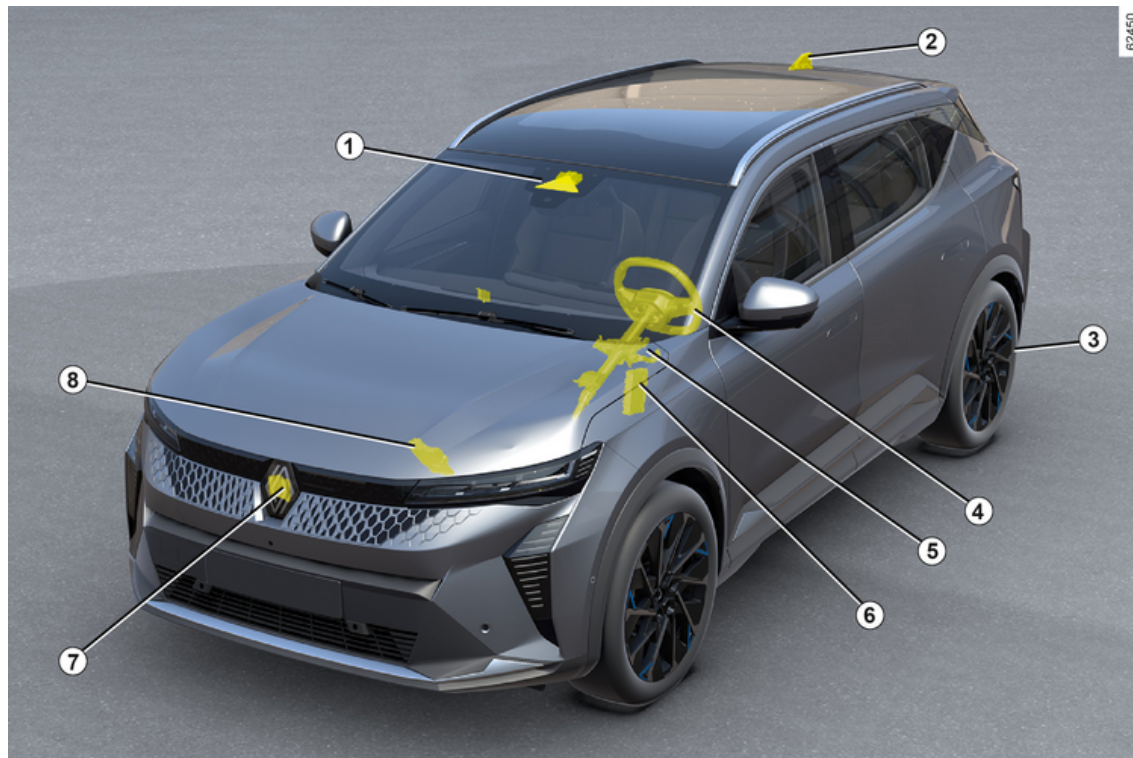

ACTIVE DRIVER ASSIST

7 Kamera

Zazna oznake na tleh in položaj vozil na različnih prometnih pasovih.

Od radarja 7 prejema informacije in jih združi s svojimi informacijami, da določi smer in hitrost vozila (pospeševanje/zaviranje). Med drugim nadzoruje parametre vklopa/izklopa sistema (stanje odpiranje vrat itd.).

Ovisno od vozila obdeluje informacije, da zazna prisotnost voznikovih rok na volanu.

Prepričajte se, da na vetrobranskem steklu ni ovir (umazanija, blato, sneg itd.).

2 Antena in zemljevidi

(odvisno od države in naročnine)

Zemljevidi s prikazom cest in določeni pogoji vožnje (krožišča in zavijanje) so preneseni glede na potovanje vozila. Sistem lahko predvideva upočasnitev po spremembi omejitve hitrosti, označene na prometnih znakih, odvisno od parametrov, ki jih je izbral voznik.

Sistem lahko tudi prilagodi hitrost vozila, ko se približuje ostremu zavoj ali krožišču.

3 Samodejna parkirna zavora

Zagotovi mirovanje vozila v določenih pogojih.

4 Kapacitivno tipalo

Ovisno od vozila, vozilo lahko zazna roke na volanu.

5 Servovolan

Deluje na sprednjih kolesih za vodenje poti vozila v skladu z informacijami, ki jih posreduje računalnik 1.

6 Računalnik motorja

Nadzoruje ter upravlja motor in pospeševanje.

7 Radar

Izmeri razdaljo med tvojim vozilom in vozilom pred njim.

Največji doseg sistema je približno 150 metrov. To se lahko razlikuje glede na razmere na cesti (relief tal, vremenske razmere itd.)

Prepričajte se, da območje radarja ni ovirano (umazanija, blato, sneg, slabo nameščena sprednja registrska tablica), udarjeno, spremenjeno (vključno s poslikavo) ali prekrito z drugo opremo, nameščeno na sprednjem delu vozila (na maski ali logotipu itd.).

8 Aktivno upravljanje vozila

Ta sistem računalniku zagotavlja informacije o dinamiki vozila 1 (hitrost, bočni pospeški itd.) in deluje na zavorni sistem, s čimer nadzira zaviranje in zagotovi mirovanje vozila.



Območji, kjer sta nameščena radar in kamera, morata ostati čisti in vanju ni dovoljeno posegati, da se zagotovi primerno delovanje sistema.

ACTIVE DRIVER ASSIST

Nadzorni gumbi in stikala

3

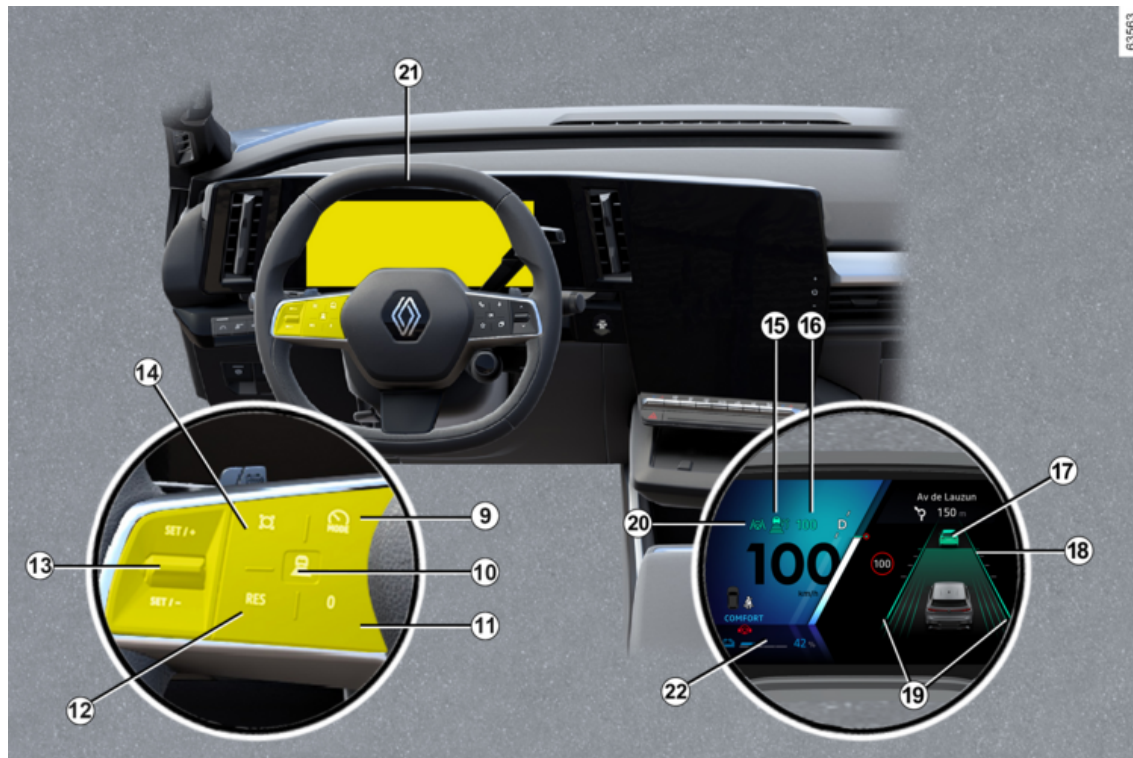

ACTIVE DRIVER ASSIST

9. Stikalo za izbiro/preklic izbora pripomočkov za vožnjo, odvisno od vozila:

- sistem Active driver assist;
- prilagodljivi regulator hitrosti;
- omejevalnika hitrosti;
- OFF.

10. Nastavitve varnostne razdalje

11. Preklopi funkcijo v stanje pripravljenosti in shrani omejeno hitrost (0).

12. Priključeno shranjeno regulirano hitrost (RES).

13.

- Navzgor: vklopi, poveča regulirano hitrost ali shrani trenutno hitrost (SET/+).

- Navzdol: vklopi, zmanjša regulirano hitrost ali shrani trenutno hitrost (SET/-).

14. Pojavni gumb (odvisno od vozila): prilagodi nastavljeno hitrost zazna-

nim omejitvam hitrosti  → 229

Če je pred izklopom kontakta izbran način "OFF", se bo funkcija "omejevalnika hitrosti" aktivirala ob naslednjem zagonu motorja.

Prikazovalnik na instrumentni plošči

15. Opozorilna lučka prilagodljivega regulatorja hitrosti Stop and Go



16. Shranjena potovalna hitrost.

17. Vozilo spredaj.

18. Shranjena varnostna razdalja.

19. Indikatorji leve in desne črte

20. Opozorilna lučka funkcije sistema za "poravnavo vožnje na ustreznem voznem pasu" .

Volan 21

Voznik mora roke imeti vedno na volanu.

Če voznik obrne volan dovolj močno, se funkcija "poravnave vožnje na sredini voznega pasu" prekine, da lahko voznik ponovno prevzame nadzor nad vozilom.

Pod določenimi pogoji (ostri ovinki itd.) se lahko na volanu sprožijo vibracije, ki voznika opozorijo, da mora ponovno prevzeti nadzor nad vozilom.

Če voznik ne upravlja z volanom (roke niso zaznane), se funkcija za "poravnavo vožnje na ustreznem voz-

nem pasu" po več vizualnih in zvočnih opozorilih izključuje.

Vklop/izklop funkcije "Active driver assist"

Vključitev funkcije



Če želite aktivirati funkcijo, pritisnite stikalo **9** tolikokrat, kot je potrebno, da ga aktivirate.

Opozorilna lučka **20**  na instrumentni plošči sveti v sivi barvi.

Nato pritisnite stikalo na volanu **13** navzgor (SET/+) ali navzdol (SET/-).

Nato se vklopi "Active driver assist", ki jo sestavljata prilagodljivi regulator hitrosti Stop and Go in funkcija

ACTIVE DRIVER ASSIST

"poravnave vožnje na sredini voznega pasu".

Na instrumentni plošči so prikazani

zeleno opozorilna lučka **20**  in indikatorja leve in desne črte **19**, ki potrjujeta, da funkcija deluje in vaše vozilo usmerja na sredino voznega pasu.

Funkcijo "poravnave vožnje na sredini voznega pasu" lahko kadar koli prekinete z močnim premikom volana. Takoj ko spustite volan, se funkcija "poravnave vožnje na sredini voznega pasu" ponovno vklopi.

Opomba: med uporabo funkcije "poravnave vožnje na sredini voznega pasu" imejte roke ves čas na volanu. Rok ne smete v nobenem primeru dvigniti z volana.

Izklop funkcije

Pritisnite stikalo **9**. Izklop funkcije je potrjen tako, da z instrumentne plošče izginejo opozorilna lučka **20**

 in indikatorja desne in leve črte **19**.

Opomba: če je bila funkcija "Preprečevanje zapustitve voznega pasu" predhodno vklopljena in to dopušča-jo pogoji, se bo samodejno znova vklopila.



Za izhod iz sistema za pomoč pri vožnji pritisnite stikalo **9** tolikokrat, kot je potrebno, dokler ne odprete OFF. Če se na instrumentni plošči prikaže sporočilo »Deaktivirana pomoč pri vožnji«, je sistem deaktiviran.

V tem primeru bo ob naslednjem zagonu motorja vključena funkcija »Omejevalnik hitrosti«, ki čaka na shranjevanje omejitve hitrosti.

Poravnava položaja na voznem pasu

(odvisno od vozila)

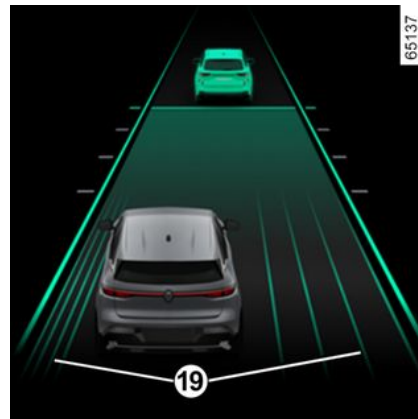

Za prilagoditev položaja na voznem pasu mora biti funkcija "poravnave vožnje na sredini voznega pasu" v prilagoditvenem načinu, na instrumentni plošči mora svetiti zelena opozorilna lučka **20** in hitrost vozila mora biti manj kot 50 km/h.

V teh razmerah lahko svoj položaj na voznem pasu prilagodite tako, da volan nekoliko zasukate v desno ali levo, da se vozilo premakne na izbrano stran, ne da bi se funkcija "poravnave vožnje na sredini voznega pasu" izklopila.

Takoj ko je odmik vozila od sredine voznega pasu vsaj 15 cm in se to robu voznega pasu ne približa manj kot približno 30 cm, imate na voljo pribli-

ACTIVE DRIVER ASSIST

žno 10 sekund, da natančno prilagodite odmik. Vozilo ostane v odmaknjenem položaju, ko prenehate obračati volan. Črti **19** označujeta uporabljeni odmik.

Za vrnitev na sredino voznega pasu rahljo obrnite volan v nasprotno smer, nato pa nehajte poskušati, ko vozilo doseže sredino.

V določenih okoliščinah (npr. ovinek, hitrost) se lahko vozilo samodejno ponovno centrira.

Funkcija sistema za "poravnavo vožnje na sredini voznega pasu" v stanju pripravljenosti

Funkcija "poravnave vožnje na sredini voznega pasu" se samodejno preklopi v stanje pripravljenosti v naslednjih primerih:

- sistem ne zazna več črt ali je na vašem voznem pasu zaznana samo ena črta;
- pas je preozek ali preširok;
- sistem ne zazna rok na volanu;
- v določenih voznih razmerah (krožišče, križišče, preoster ovinek itd.);
- hitrost vozila je večja od približno 160 km/h ali 180 km/h, odvisno od vozila;
- hitrost vozila je manjša od približno 45 km/h, spredaj pa ni vozila;

- vozilo prečka črto;
- sistem je začasno onemogočen (na primer: kamera je prekrita z umazanijo, blatom, snegom, kondenzacijo itd.).

Nekatera dejanja, ki jih izvede voznik, prav tako začasno prekinajo delovanje sistema za "poravnavo vožnje na ustreznem voznem pasu":

- vklop smerokazov;
- dovolj močno obračanje volana.

Preklop funkcije v stanje pripravljenosti je potrjen s prikazom sive opozorilne lučke **20**  ter indikatorja desne in leve črte **19** na instrumentni plošči.



Pomembno: stopala imejte vedno blizu pedalov in roke na volanu, da lahko v vsakem primeru posredujete.

Ko so pogoji izpolnjeni, funkcija znova usmeri vozilo na vozni pas. Opozorilna lučka **20**  ter indikatorja leve in desne črte **19** se prikažeta na instrumentni plošči v zeleni barvi.



Smer vozila lahko kadar koli spremenite z obračanjem volana.

opozorilo "Drži roke na volanu"



Ko funkcija sistema za "poravnavo vožnje na ustreznem voznem pasu" vaših rok ne zazna več na volanu, se sproži več opozorilnih ravni:

- **po približno 15 sekundah** se na instrumentni plošči prikaže sporočilo "Drži roke na volanu" v rumeni barvi.
- **če voznik po približno 35 sekundah** po prikazu opozorila ne položi rok na volan, se zvočni signal oddaja nepre-

ACTIVE DRIVER ASSIST

kinjeno. Zavore so nato večkrat zapored na kratko aktivirane za obveščanje voznika, da mora prevzeti nadzor nad vozilom in roke položiti na volan. Če se voznik ne odzove, "Active driver assist" vklopi varnostne utripalke in začne upočasnjevati vozilo, da se popolnoma zaustavi.



Voznik lahko ta maneuver kadar koli prekine tako, da položi roke na volan, zavira ali izklopi funkcijo "Active driver assist".

– Ko se vozilo zaustavi, se samodejno aktivira parkirna zavora, opozorilne lučke še naprej svetijo, opozorilna



lučka **22** se ugasne in na instrumentni plošči se v opozorilo prikaže rdeče sporočilo "Ohranjanje pasu izklop".



V prvih dveh stopnjah opozorila sistem ustavi opozarjanje, ko ponovno zazna prisotnost voznikovih rok na volanu. Funkcija še naprej usmerja vozilo na vozni pas.

Opomba: v nekaterih primerih sistem za "poravnavo vožnje na sredini voznega pasu" morda ne bo več zaznal vaših rok na volanu in bo sprožil opozorilo:

- voznik volan drži zelo rahlo;
- voznik nosi rokavice;
- ...



Opozorilo, povezano s kapacitivnim tipalom: nameščanje kakršne koli dodatne opreme na volan je prepovedano (zaščitna prevleka itd.)

Pri ostrem zavoju

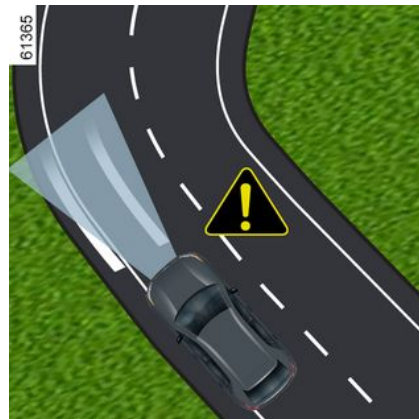

V primeru ostrega zavoja in glede na hitrost vozila bo zmogljivost zadrževanja funkcije omejena, zato mora voznik nemudoma prevzeti nadzor nad volanom, da vozilo ostane na voznem pasu.

Če voznik ne posreduje, funkcija sproži tresljaje volana, da nakaže, da bo vozilo prečkalo črto, zato mora voznik nemudoma ukrepati.

Opozorilna lučka **20** ter indikator leve ali desne črte **19** se prikažeta na instrumentni plošči v rdeči barvi.

Če vozilo v celoti prečka črto in se premakne s svojega voznega pasu, ali če je ovinek preoster, se funkcija

ACTIVE DRIVER ASSIST

"poravnave vožnje po sredini voznega pasu" preklopi v stanje pripravljenosti.

Preklop funkcije v stanje pripravljenosti je potrjen s prikazom sive opo-

zorilne lučke **20**  ter indikatorja desne in leve črte **19** na instrumentni plošči.



Funkcija "poravnave vožnje po sredini voznega pasu" vozniku ne more pomagati pri vožnji skozi križišče ali križišče in se lahko samodejno preklopi v stanje pripravljenosti.

V teh voznih razmerah mora voznik v vseh primerih vedno obrniti volan za upravljanje smeri vozila.

Odvisno od narave napake, lahko funkcija prilagodljivega regulatorja hitrosti še naprej deluje.

V vsakem primeru se posvetujte s pooblaščenim prodajalcem, če pride do nepravilnosti v sistemu.

Motnje delovanja

Če je zaznana napaka pri delovanju funkcije "poravnave vožnje po sredini voznega pasu", se na instrumentni plošči prikaže sporočilo "Pomoč v vožnji ni na voljo" ali "Preverite Pomoč v vožnji", sistem pa se izklopi.

Pozor



"Active driver assist" predstavlja dodatno pomoč pri vožnji. V nobenem primeru ne more nadomestiti voznikove odgovornosti glede upoštevanja omejitev hitrosti in varnostne razdalje ter da je pazljiv.

Voznik mora vedno imeti nadzor nad vozilom.

Voznik mora vedno prilagoditi smer in hitrost vožnje v skladu z okolico in pogoji vožnje, ne glede na navodila sistema.

Razen za črte, ki razmejujejo pasove in znake za omejitev hitrosti v mejah zaznavne zmogljivosti sistema, sistem ne prepozna informacij o cestnih znakih (drugih prometnih znakih, semaforjih, prehodih za pešce itd.). Zgoraj omenjeni kazalniki ne sprožijo opozorila in odziva sistema.

"Active driver assist" uporablja "prilagodljivi regulator hitrosti Stop and Go" in funkcijo "poravnave vožnje po sredini voznega pasu". Sistema v nobenem primeru ni mogoče enačiti s tipalom za ovire ali sistemom proti trčenju.

Uporabite "Active driver assist" izključno izven mestnih območij, na širokih cestah z vidnimi oznakami.

Ne sme se uporabljati v gostem prometu, na ovinkasti ali spolzki cesti (poledica, akvaplaning, gramoz) ali v neugodnih vremenskih pogojih (megla, dež, bočni veter itd.).

Obstaja nevarnost nesreče.

Posegi/popravila sistema

- V primeru trčenja se lahko poravnava radarja in/ali kamere spremeni, kar lahko vpliva na njuno delovanje. Izklopite sistem in se obrnite na predstavnika servisne mreže vozila.
- Vse posege v bližini radarja in/ali kamere (zamenjave, popravila, spreminjanje vetrobranskega stekla, barvanje itd.) mora izvesti usposobljeni strokovnjak.

Samo predstavnik servisne mreže vozila je usposobljen za posege v sistem.



Izključitev sistema

Sistem je treba izklopiti v naslednjih primerih:

- vozilo vozi po ovinkasti cesti;
- vleka vozila (okvare);
- vozilo vleče prikolico ali počitniško prikolico;
- med vožnjo v tunelu ali blizu kovinske strukture;
- vozilo prispe na cestninsko postajo, območje dela na cesti ali na ozko cesto;
- med vožnjo po zelo strmem naklonu navzgor ali navzdol;
- vidljivost je slaba (slepeči sončni žarki, megla itd.);
- so vremenske razmere slabe (dež, sneg, bočni veter itd.);
- med vožnjo na spolzkem cestišču (dež, sneg, gramoz itd.);
- Območje kamere je poškodovano (npr. notranjost ali zunanost vetrobranskega stekla), vetrobransko steklo je po-
čeno ali popačeno.
- območje radarja je poškodovano (udarci itd.);
- Površina volana je poškodovana ali vlažna.

Če se sistem obnaša neobičajno, ga izklopite in stopite v stik s predstavnikom pooblaščenega servisne mreže vozila.



Nekatere razmere lahko motijo ali poslabšajo delovanje sistema, na primer:

- prekrito vetrobransko steklo ali območje radarja (z umazanijo, ledom, snegom, kondenzacijo itd.). Redno preverjajte čistost in stanje vetrobranskega stekla, sprednjih metlic brisalcev in sprednjega odbijača;
- kompleksno okolje (tunel itd.);
- slabe vremenske razmere (sneg, močan dež, toča, poledica itd.);
- slaba vidljivost (tema, megla itd.);
- majhen kontrast med vozilom spredaj in okolico (npr. belo vozilo v zasneženem območju ipd.);
- zaslepljenost (slepeči sončni žarki, žarometi nasproti vozečih vozil itd.);
- ozka, ovinkasta ali valovita cesta (ostri zavoji itd.);
- Sistem zazna črte katrana kot črte za označevanje voznih pasov.
- zožitev/razširitev pasov;
- cestnih označb je več (delo na cesti itd.), težko jih je razločevati ali so neenakomerne (npr. črte so delno ali močno zbledele, črte so predaleč narazen, neravna površina cestišča itd.);
- prometni znaki, ki ne vključujejo puščic, na izvozih z avtocest.
- območje z nizko povezanostjo, ki onemogoča določanje geolokacije vozila ali na zemljevidih, ki niso posodobljeni.
- vozila z veliko razliko hitrosti;
- uporaba predpražnikov, ki niso prilagojeni vozilu. Na voznikovi strani uporabljajte izključno tepihe, ki so prilagojeni vašemu vozilu in jih je treba pričvrstiti s prednameščenimi elementi. Redno preverjajte, ali so dobro pritrjeni. Ne polagajte več tepihov enega preko drugega. **Tveganje, da se zataknejo pedali.**

V teh primerih:

- **Tveganje neželenega zaviranja ali pospeševanja.**
- **Tveganje neželenih, nepravilnih popravkov smeri ali brez popravkov smeri vožnje.**

Na delovanje sistema lahko vpliva veliko nepredvidenih razmer. Sistem si lahko nepravilno razlaga nekatere predmete ali vozila, ki se lahko pojavijo na območju zaznavanja kamere ali radarja, kar lahko vodi do neustreznega pospeševanja ali zaviranja.

Vedno morate biti pozorni na nepredvidene dogodke, do katerih lahko pride med vožnjo. Vedno ohranite nadzor nad vozilom tako, da imate stopala blizu pedalov in roke blizu volana, da lahko v vsakem primeru posredujete.

POMOČI PRI PARKIRANJU

Kamera za vzvratno vožnjo

Delovanje



Ko je aktivirana vzvratna prestava, kamera **1**, nameščena v zadnjem delu vozila, prikazuje sliko okolice za vozilom na zaslonu multimedijskega sistema **2**, na kateri so tudi trije indikatorji oddaljenosti **3, 4** ali **5** (fiksni, premični in za prikolico).

Ta sistem uporablja več vodilnih črt za delovanje (pomično za smer vozila in nepremično za razdaljo). Ko je doseženo rdeče območje, si za natančno zaustavitev pomagajte s prikazom odbijača.



Fiksni indikatorji **3**

Fiksni indikator oddaljenosti vključuje barvne oznake **A, B** in **C**, ki kažejo razdaljo za vozilom:

- **A** (rdeča) na razdalji približno 30 centimetrov od vozila;
- **B** (rumena) na razdalji približno 70 centimetrov od vozila;
- **C** (zelena) na razdalji približno 150 centimetrov od vozila

Ta indikator oddaljenosti se ne premika in kaže smer vozila pri poravnanih kolesih.

Premični indikator oddaljenosti **4**

Na zaslonu multimedijskega sistema je prikaz modre barve **2**. Prikazuje smer vozila glede na položaj volana.

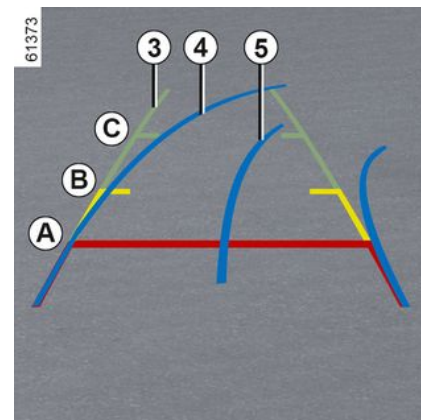

Indikator oddaljenosti za prikolico **5**

Na zaslonu multimedijskega sistema je prikaz modre barve **2**. Indikatorji prikazujejo smer vožnje vlečne kljuke za prikolico glede na položaj volana. Vozniku omogoča, da vlečno kljuko postavi čim bližje vlečni glavi prikolice.

« Pogled na prikolico »

Če je prikolica priključena med vožnjo naprej, pritisnite meni "Kamera" v načinu "Vozilo" na zaslonu multimedijskega sistema **2**, da kameri **1** omogočite predvajanje okolice vozila zadaj približno 30 sekund.

POMOČI PRI PARKIRANJU

Nastavitve



Prek zaslona multimedijskega sistema **2**, ko je vklopljena vzvratna prestava, pritisnite gumb »Nastavitve«, da dodate ali odstranite indikatorje oddaljenosti in prilagodite nastavitve slike kamere (svetlost, kontrast itd.)

Za dodatne informacije glejte navodila multimedijskega sistema.



Prepričajte se, da kamera ni prekrita (z umazanijo, blatom, snegom, zarošena itd.).

funkcija "Zoom auto "

Če je za vozilom zaznana ovira, lahko s funkcijo »Zoom auto« trenutni prikaz preklopite na zgornji zadnji pogled.

Za vklop/izklop funkcije »Zoom auto« glejte navodila za multimedijsko opremo.



Zaslon prikazuje zrcalno sliko kot vzvratno ogledalo.

Indikatorji oddaljenosti so prikazani s projekcijo na ravnih tleh. Te informacije ne smete upoštevati, ko se prikaže na navpični površini predmeta ali na predmetu, postavljenem na tleh.

Predmeti, ki se pojavijo na robu zaslona, so lahko deformirani. V primeru močne svetlobe (sneg, vozilo na soncu itd.) je lahko vidljivost kamere motena. Če je prtljažni prostor odprt ali nepravilno zaprt, se prikaže sporočilo »Prtljažnik odprt«.

Motnje delovanja

Ko je vklopljena vzvratna prestava in sistem zazna napako pri delovanju, se na multimedijskem zaslonu začasno prikaže črn zaslon **2**.

To lahko povzroči okvara, ki vpliva na kamero ali zaslon (jasnost, fiksna slika, zapoznena komunikacija itd.).

Če se začasen prikaz črnega zaslona nadaljuje, se posvetujte s pooblaščenim prodajalcem.



Ta funkcija predstavlja dodatno pomoč pri vožnji. Zato ne more v nobenem primeru nadomestiti voznikove budnosti in odgovornosti.

Voznik mora biti vedno pripravljen na nenadne nepredvidene dogodke, ki se lahko zgodijo med vožnjo: zato med manevriranjem vedno pazite, da v okolici vozila ni majhnih, ozkih premičnih ovir (kot so na primer otroci, živali, otroški vozički, kolesa, večji kamni, stebriček itd.) v mrtvem kotu.

POMOČI PRI PARKIRANJU

Razlika med ocenjeno in dejansko razdaljo

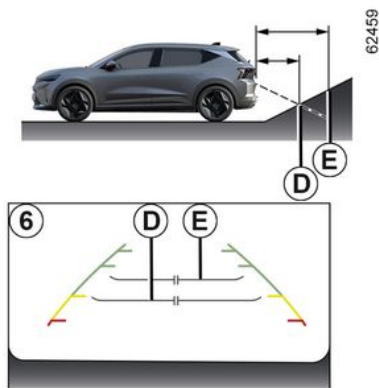

Vzratna vožnja proti strmim klan- cu

Fiksni indikatorji **6** prikazujejo krajše razdalje, kot so v resnici.

Predmeti, prikazani na zaslonu, so na klancu v resnici bolj oddaljeni.

Če zaslon na primer prikaže predmet na **D**, je dejanska razdalja do predmeta **E**.

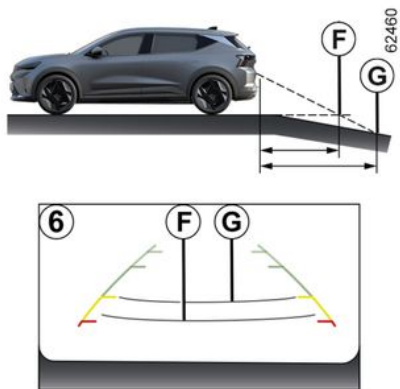

Vzratna vožnja proti strmem pobo- čju navzdol

Fiksni indikatorji **6** prikazujejo daljše razdalje, kot so v resnici.

Zato so predmeti, prikazani na zaslonu, na pobočju dejansko bližje.

Če zaslon na primer prikaže predmet na **G**, je dejanska razdalja do predmeta **F**.

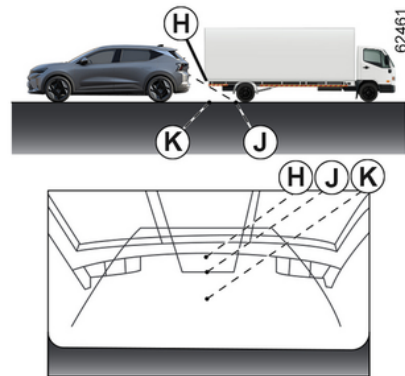

Vzratna vožnja proti štrlečemu predmetu

Položaj **H** je na zaslonu videti bolj oddaljen od položaja **J**. Kljub temu je položaj **H** enako oddaljen kot položaj **K**.

Pri smeri vožnje, ki jo nakazujejo nepremične in premične linije, ni upoštevana višina predmeta. Zato obstaja nevarnost trka vozila s predmetom pri vzratni vožnji proti položaju **K**.

POMOČI PRI PARKIRANJU

kamera s prikazom 360°

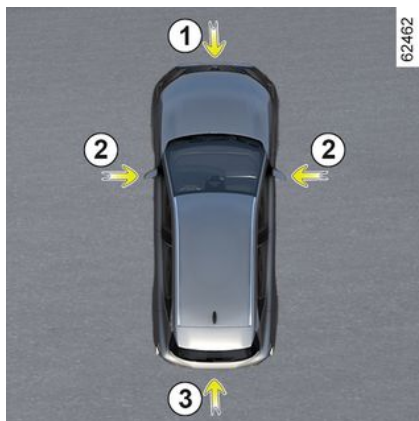

Z uporabo podatkov iz kamer **1**, **2** in **3**, ki so nameščene v sprednjem odbijaču, zunanjih ogledalih in na prtljažnih vratih, ter iz ultrazvočnih senzorjev **4**, ki so nameščeni na odbijačih vozila, funkcija nudi pomoč pri težjem manevriranju (npr. pri parkiranju) tako, da prikaže okolico vozila.

Opomba: prepričajte se, da kamere niso prekrite (z umazanijo, blatom, snegom, kondenzatom itd.).

Delovanje

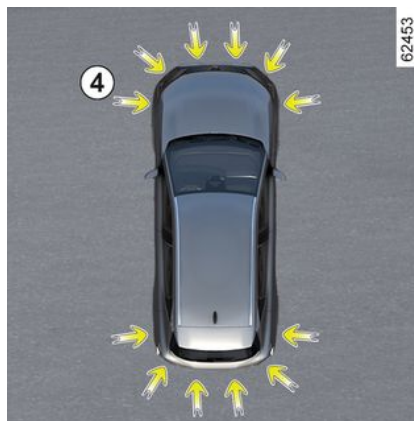

Kamere na zaslonu multimedijskega sistema **5** predvajajo več različnih pogledov.

Omogočajo vam ogled okolice vozila:

- prikaz območja spredaj (s kamero **1**): standardni prikaz območja spredaj in panoramski prikaz območja spredaj;
- prikaz območja zadaj (s kamero **3**): standardni prikaz območja zadaj in panoramski prikaz območja zadaj;



- prikaz območja s ptičje perspektive (s kamerami **1**, **2** in **3**): standardni prikaz območja s ptičje perspektive in povečani prikaz območja s ptičje perspektive (ko je zaznana ovira);
- prikaz območja s strani (s kamero **2**): prikaz območja s strani spredaj in prikaz območja s strani zadaj;
- Prikaz 3D;
- prikaz prikolice.

Ultrazvočni senzorji zaznajo ovire na sprednji, zadnji in (odvisno od vozila) bočni strani vozila.

POMOČI PRI PARKIRANJU

Sprednja kamera 1



Območje sprednje kamere je prikazano na zaslonu multimedijskega sistema **5**.



Ta funkcija predstavlja dodatno pomoč pri vožnji. Zato ne more v nobenem primeru nadomestiti voznikove budnosti in odgovornosti.

Voznik mora biti vedno pripravljen na nenadne nepredvidene dogodke, ki se lahko zgodijo med vožnjo: zato med manevriranjem vedno pazite, da v okolici vozila ni majhnih, ozkih premičnih ovir (kot so na primer otroci, živali, otroški vozički, kolesa, večji kamni, stebriček itd.) v mrtvem kotu.

Zadnja kamera 3



3

POMOČI PRI PARKIRANJU

Območje zadnje kamere je prikazano na zaslonu multimedijskega sistema **5**.



Za prikaz območja zadaj zaslon multimedijskega sistema **5** prikazuje zrcalno sliko območja zadaj v vzvratnem ogledalu.



Prikaz območja spredaj ali zadaj: pri manevriranju na nagnjenem cestišču so lahko predmeti, prikazani na zaslonu multimedijskega sistema, bližje ali bolj oddaljeni, kot so videti.

Upoštevajte to, da pred vsakim manevrom pravilno ocenite razdaljo.

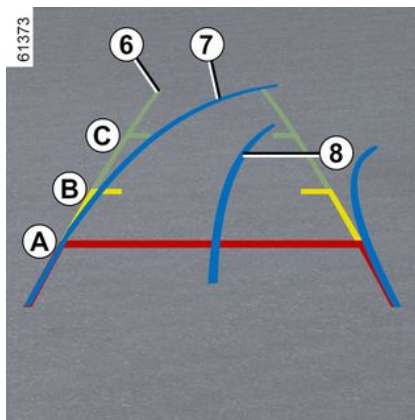

Območje "spredaj" ali "zadaj", prikazano na zaslonu multimedijskega sistema **5**, je prikazano z enim, dvema ali tremi indikatorji oddaljenosti **6**, **7** in **8**.

Ta sistem se uporablja najprej s pomočjo enega ali več indikatorjev oddaljenosti (pomični in za prikolico za smer in fiksni za razdaljo).

Fiksni indikatorji **6**

Fiksni indikator oddaljenosti vključuje barvne oznake **A**, **B** in **C**, ki kažejo razdaljo za vozilom:

- **A** (rdeča) na razdalji približno 30 centimetrov od vozila;
- **B** (rumena) na razdalji približno 70 centimetrov od vozila;

- **C** (zelena) na razdalji približno 150 centimetrov od vozila

Pomični indikator oddaljenosti **7**

Na zaslonu multimedijskega sistema je prikaz modre barve **5**. Prikazuje smer vozila glede na položaj volana v prikazu območja spredaj in zadaj.

Indikator oddaljenosti za prikolico **8**

Na zaslonu multimedijskega sistema je prikaz modre barve **5**. Indikatorji prikazujejo smer vožnje vlečne kljuko za prikolico glede na položaj volana.

Vozniku omogoča, da vlečno kljuko postavi čim bližje vlečni glavi prikolice.

POMOČI PRI PARKIRANJU



Vodilne linije v prikazu sprednjega, zadnjega in bočnega območja so prikazane s projekcijo na ravnih tleh; te informacije ne smemo upoštevati, ko se prikažejo na navpičnem predmetu ali na predmetu na tleh. Predmeti, ki so prikazani na robu zaslona multimedijskega sistema, so lahko popačeni. V primeru močne svetlobe (sneg, vozilo na soncu itd.) je lahko vidljivost kamere motena.



V kombiniranem prikazu iz kamer:

- dvignjeni predmeti (pločnik, vozilo itd.) so lahko v prikazu s ptičje perspektive popačeni;
- predmeti na vozilih niso prikazani.

Sprednja stranska kamera 2 na strani voznika

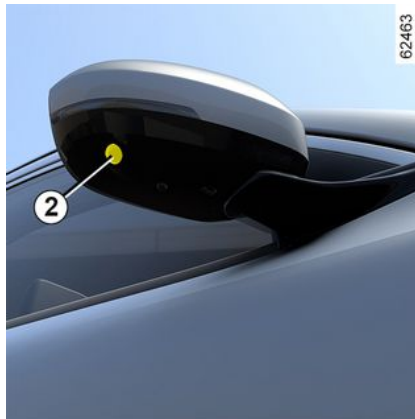

Kamera **2**, nameščena v zunanja vzvratna ogledala, oddaja prikaz stranskega območja na zaslon multimedijskega sistema **5**.

Odvisno od vozila lahko zaslon multimedijskega sistema uporabite za spremembo prikaza območja s ptičje perspektive v prikaz območja spredaj. Za dodatne informacije glejte navodila multimedijskega sistema.

Prikaz območja s ptičje perspektive



Pri prikazu območja s ptičje perspektive gre za kombinirani prikaz iz kamer **1**, **2** in **3**.

Prikazuje zgornji del vozila in njegovo okolico.

Uporablja se lahko za potrditev prikaza položaja vozila glede na njegovo neposredno okolico (spredaj, zadaj in ob strani).

POMOČI PRI PARKIRANJU

i V načinu "ptičje perspektive" so predmeti, prikazani na zaslonu multimedijskega sistema, v resnici bolj oddaljeni, kot so videti.

Upoštevajte to, da pred vsakim manevrom pravilno ocenite razdaljo.

Prikaz stranskega območja

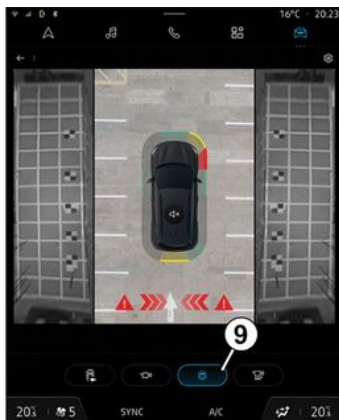

Na zaslonu multimedijskega zaslona lahko s pritiskom namenskega gumba **9** pridobite prikaz, ki združuje prikaz območja s ptičje perspektive in dva stranska prikaza.

Panoramski prikaz območja spredaj ali panoramski prikaz območja zadaj

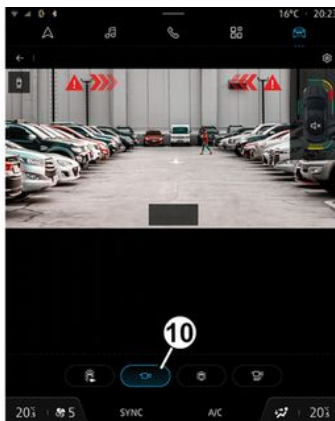

Na zaslonu multimedijskega zaslona pritisnite namenski gumb **10**, da pridobite panoramski prikaz območja spredaj.

Ko je vključena vzvratna prestava, je panoramski prikaz območja spredaj zamenjan s panoramskim prikazom območja zadaj.

Opomba: prikaz območja spredaj ali prikaz območja zadaj se razlikujeta, odvisno od kota zasuka volana, da se izboljša vidljivost za voznika.

Prikaz 3D

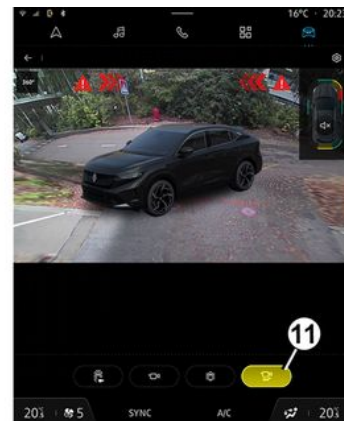

Na zaslonu multimedijskega sistema lahko s pritiskom namenskega gumba **11** dostopite do prikaza 3D, ki omogoča prikaz vozila in njegove okolice v treh dimenzijah.

POMOČI PRI PARKIRANJU

»Prikaz prikolic«



61382

Če vozite naprej in imate priključeno prikolico, na multimedijem zaslonu **5** v načinu »Vozilo« pritisnite meni »360° kamera, da bo kamera **3** približno 30 sekund prenašala pogled na okolico.

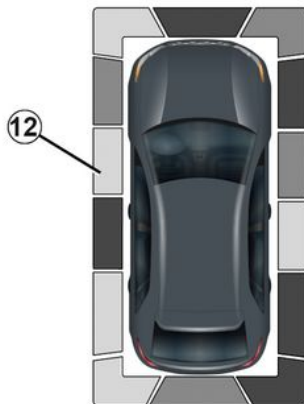

61448

Na zaslonu multimedijskega sistema, ko je prikazan sistem »360° kamera, lahko spreminjate prikaze (npr. zamenjate prikaz območja zadaj s panoramskim prikazom območja zadaj).

Zaznavanje ovire

Ko je sistem vklopljen, če funkcija za »pomoč pri parkiranju« zazna eno ali več ovir okrog vozila, je smerna linija **12** prikazana v več prikazih.

Poleg zvočnega opozorila te smerne linije prikažejo oddaljenost ovir z različnimi barvami:

– zelena: ovira, oddaljena med približno 50 in 70 cm;

– rumena: ovira, oddaljena med približno 30 in 50 cm;
– rdeča: ovira, oddaljena manj kot približno 30 cm.

Smerne linije prikazujejo tudi položaj, na katerem so bile zaznane ovire, ki so na svojih položajih prikazane glede na simbol »vozila«.

Za več informacij ➔ **283**.

Funkcija »Samodejna povečava«



62464

Če je v bližini sprednjega ali zadnjega dela vozila zaznana ovira, funkcija "Zoom auto" zamenja trenutni prikaz s specifičnim prikazom (prikaz s ptičje perspektive, prikaz območja spredaj ali območja zadaj).

POMOČI PRI PARKIRANJU

Za vklop ali izklop funkcije "Zoom auto" glejte navodila za multimedijski sistem.

Vklop/izklop



Samodejni način

Samodejni način se pri zaustavljenem vozilu in delujočem motorju vklopi, ko prestavite v vzvratno prestavo. Območje zadaj in območje s ptičje perspektive se prikažeta na zaslonu multimedijskega sistema **5**.

Ko hitro preklopite iz vzvratne prestave v prestavo za vožnjo naprej, prikaz območja zadaj in območja s ptičje perspektive na zaslonu multimedijskega sistema **5** nadomestita

prikaz območja spredaj in prikaz območja s ptičje perspektive.

Avtomatski način delovanja je tedaj izklopljen:

- po približno treh sekundah pri prestavljanju iz vzvratne prestave v položaj N ali P;
- po približno treh minutah, če se vozilo premakne naprej ali nazaj (npr. med izvajanjem manevra), preden prestavite ročico v položaj N ali P;
- ko hitrost vozila pri vožnji naprej presega 10 km/h.

Ročni način

Za vklop ročnega načina pri zaustavljenem vozilu in delujočem motorju v načinu »Vozilo« na zaslonu multimedijskega sistema **5** pritisnite meni 360° kamera in na zaslonu multimedijskega sistema se bosta prikazala območje spredaj in prikaz območja s ptičje perspektive.

Ročni način je deaktiviran:

- ko hitrost vozila pri vožnji naprej doseže 10 km/h;
- Ko prestavna ročica približno tri minute ni bila uporabljena.



- Te funkcije ne uporabljajte, ko sta zunanji ogledali v preklapljenem položaju.
- Pred uporabo funkcije se prepričajte, da so prtljažna vrata popolnoma zaprta.
- Ne odlagajte predmetov na kamere ali prednje.

Razlika med ocenjeno in dejansko razdaljo

Vožnja ali vzvratna vožnja proti strmemu klancu

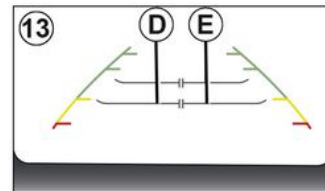

POMOČI PRI PARKIRANJU

Fiksni indikatorji **13** prikazujejo krajše razdalje, kot so v resnici.

Predmeti, prikazani na zaslonu, so na klancu v resnici bolj oddaljeni.

Če zaslon na primer prikaže predmet na **D**, je dejanska razdalja do predmeta **E**.

Vožnja ali vzvratna vožnja proti strmemu pobočju navzdol

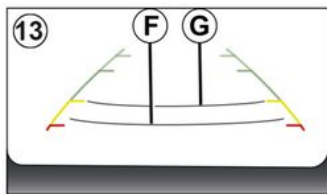

Fiksni indikatorji **13** prikazujejo daljše razdalje, kot so v resnici.

Zato so predmeti, prikazani na zaslonu, na pobočju dejansko bližje.

Če zaslon na primer prikaže predmet na **G**, je dejanska razdalja do predmeta **F**.

Vožnja ali vzvratna vožnja proti štrlečemu predmetu

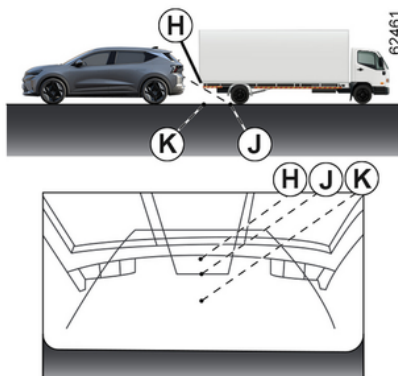

Položaj **H** je na zaslonu videti bolj oddaljen od položaja **J**. Kljub temu je položaj **H** enako oddaljen kot položaj **K**.

Pri smeri vožnje, ki jo nakazujejo nepremične in premične linije, ni upoštevana višina predmeta. Pri vzvratni vožnji proti položaju **K** obstaja tudi nevarnost trka vozila s predmetom.

Omejitve delovanja sistema

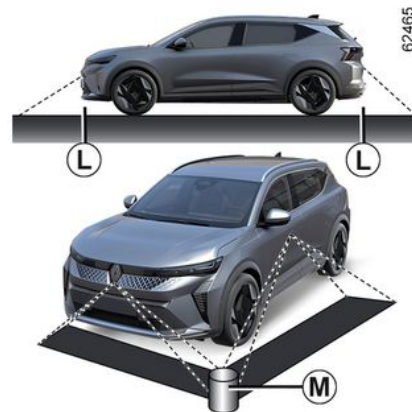

Sistem ne more prikazati predmetov na nekaterih območjih.

V načinu prikaza območja spredaj ali zadaj sistema ni mogoče uporabiti za prikaz predmeta na območju **L**.

V načinu prikaza območja s ptičje perspektive sistema ni mogoče uporabiti za prikaz velikih predmetov na območju **M** (v bližini roba prikazane območja).

POMOČI PRI PARKIRANJU

Nastavitev prikaza



Na zaslonu multimedijskega sistema, ko je prikazan sistem »360° kamera, lahko spreminjate prikaze (npr. zamenjate prikaz območja zadaj s panoramskim prikazom območja zadaj).



Iz varnostnih razlogov vam svetujemo, da vse te nastavitve opravite, ko vozilo stoji.

Če je prestavna ročica v položaju R, so na voljo naslednji prikazi:

- zaslon je razdeljen med prikazom območja zadaj/območja s ptičje perspektive;
- ali
- panoramski prikaz območja zadaj;
- ali
- prikaza stranskega območja/prikaz območja s ptičje perspektive (odvisno od vozila);
- ali
- prikaz 3D (odvisno od vozila).

Pri prestavljanju iz vzratne prestave v položaj P so na voljo naslednji prikazi:

- zaslon je razdeljen med prikazom območja zadaj in območja s ptičje perspektive;
- ali
- panoramski prikaz območja zadaj (odvisno od vozila);
- ali
- prikaza stranskega območja/prikaz območja s ptičje perspektive (odvisno od vozila);
- ali
- prikaz 3D (odvisno od vozila).

Pri prestavljanju iz vzratne prestave v položaj D so na voljo naslednji prikazi:

- zaslon je razdeljen med prikazom območja spredaj in območja s ptičje perspektive;
- ali
- panoramski prikaz območja spredaj;
- ali
- prikaza stranskega območja/prikaz območja s ptičje perspektive;
- ali
- prikaz 3D.

Prilagoditev nastavitve kamere

Ko je prikazan sistem »360° kamera«, na zaslonu multimedijskega sistema pritisnite gumb »Nastavitve«, da dodate ali odstranite vodilne črte in prilagodite nastavitve slike kamere (svetlost, kontrast itd.).

Za dodatne informacije glejte navodila multimedijskega sistema.

Opomba: iz varnostnih razlogov prikazi v meniju »Nastavitve« med vožnjo niso na voljo.

POMOČI PRI PARKIRANJU

Pomoč pri parkiranju

Predstavitev

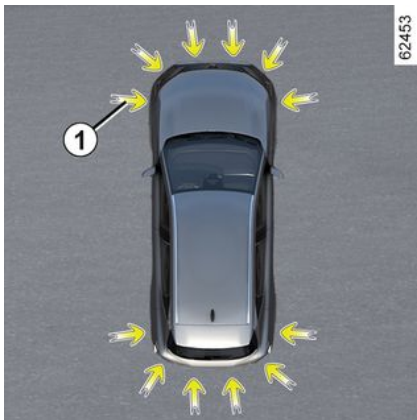

Ultrazvočni senzorji, označeni s puščicami **1**, so nameščeni v odbijačih, da zaznavajo ovire v bližini vozila.

Funkcija opozori voznika prek zvočnih signalov in zaslona, ki predstavlja območje, kjer je bila zaznana ovira.

Glede na opremo sistem zaznava ovire za vozilom, pred njim in ob straneh.

Sistem za pomoč pri parkiranju deluje le, ko vozilo vozi s hitrostjo, nižjo od približno 10 km/h.

Funkcija ne upošteva sistemov vleke ali prevoza, ki jih sistem ne prepozna.



Ta funkcija predstavlja dodatno pomoč pri vožnji.

Ta funkcija torej v nobenem primeru ne more nadomestiti voznikove pazljivosti in odgovornosti pri vzvratni vožnji. Voznik mora biti vedno pripravljen na nenadne nepredvidene dogodke, ki se lahko zgodijo med vožnjo: zato med manevranjem vedno pazite, da v okolici vozila ni majhnih, ozkih premičnih ovir (kot so na primer otroci, živali, otroški vozički, kolesa, večji kamni, stebriček itd.) v mrtvem kotu.



Če med manevriranjem udarite v podvozje vozila (na primer trk ob steber, višji robnik pločnika ali drugo infrastrukturo na cesti), se vozilo lahko poškoduje (npr. deformacija ene od prem).

Če se želite izogniti nesreči, naj vozilo pregleda predstavnik znamke vašega vozila.

Lokacija ultrazvočnih tipal **1**

Pazite, da območje okrog ultrazvočnih tipal, ki jih kažejo puščice **1**, ni prekrito (z umazanijo, blatom, snegom ali slabo nameščeno/pritrjeno registrsko tablico), spremenjena zaradi trka ali drugih razlogov (vključno z barvanjem), ali da jih ne ovira kakršna koli dodatna oprema, nameščena na zadnji in/ali odvisno od vozila, sprednji ali bočnih straneh vozila.

Opomba: pri vozilih, opremljenih s funkcijo "360° Kamera" → **274** analiza okolice vozila (coni **A** in **B**) ni prikazana v "Ptičji pogled" ali "Stranski pogled".

POMOČI PRI PARKIRANJU

Delovanje

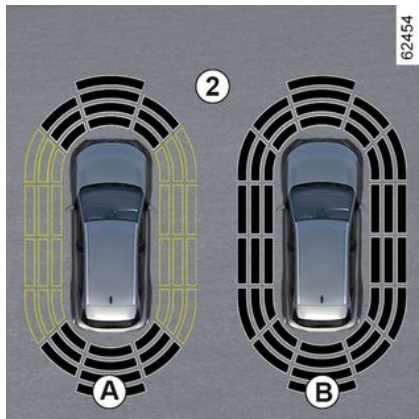

Prikaz **2** prikazuje okolico vozila in oddaja zvočne signale.

Odvisno od opreme se bo vozilo moralo pomakniti za nekaj metrov, da se bo vklopilo zaznavanje ob straneh.

Če imajo vsa območja sivo ozadje, so vsi deli okrog vozila pod nadzorom:

- Prikaz **A**: poteka analiza okolice vozila;
- Prikaz **B**: analiza okolice vozila je končana.

Zaznavanje ovire

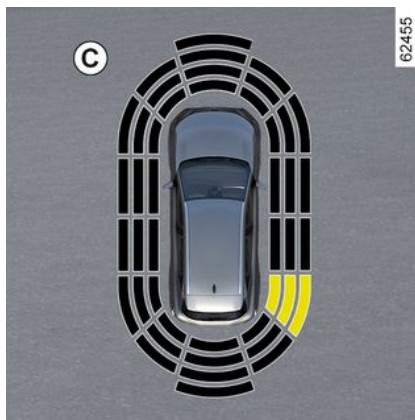

Zaznana je večina predmetov, ki so v bližini prednjega in zadnjega dela ter strani vozila.

Ko se vozilo približuje oviri, se frekvenca zvočnega signala povečuje, dokler se ne spremeni v neprekinjen signal na razdalji približno 20 cm za oviro, zaznana ob straneh, in približno 30 cm za oviro, zaznana spredaj ali zadaj.

Prikaže se območje, kjer je bila zaznana ovira (prikaz **C**). Odvisno od vozila je območje prikazano v zeleni, oranžni (ali rumeni barvi, odvisno od vozila) ali rdeči barvi, odvisno od bližine zaznane ovire.

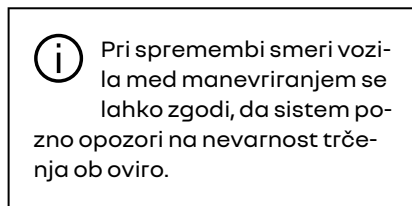

Poseben primer ovir, zaznanih ob strani

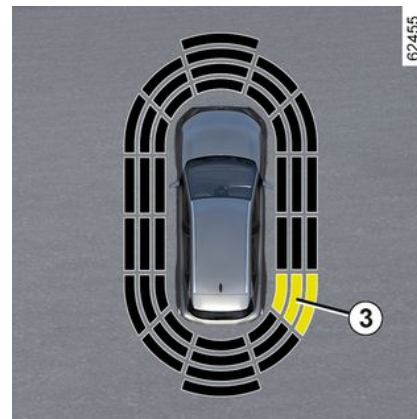

Sistem določi smer vozila glede na usmeritev koles in vas obvešča, ali obstaja nevarnost, da trčite ob oviro **3** ob strani vozila.

Ko je zaznana ovira ob strani vozila:

- če obstaja nevarnost trčenja, se zvočni signali oglašajo čedalje pogosteje, čim bližja je ovira, dokler se ne

POMOČI PRI PARKIRANJU

spremenijo v neprekinjen zvok. Prikaže se območje, kjer je bila zaznana ovira **3** (prikaz **D**).

– če ni nevarnosti trčenja, se zvočni signal pri približevanju oviri ne vključi. Odvisno od vozila je območje, kjer je bila zaznana ovira **3**, prikazano porazdeljeno.



Pri spremembi smeri vozila med manevriranjem se lahko zgodi, da sistem pozno opozori na nevarnost trčenja ob oviro.

Vklop/izklop

Vklop/izklop prek zaslona multimedijskega sistema **4**

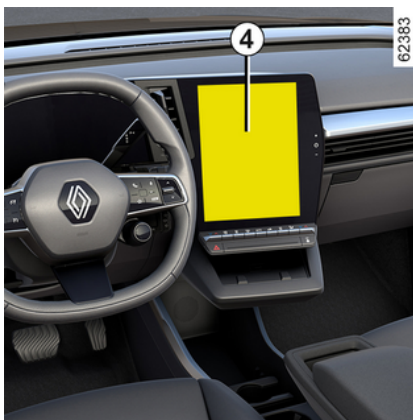

V sistemu "Vozilo" na zaslonu multimedijskega sistema **4** pritisnite meni "Asistent vožnje" in nato pritisnite zavihek "Parkirišče".

Aktivirajte ali deaktivirajte območja, ki jih pokrivajo ultrazvočni detektorji.

Za dodatne informacije glejte navodila multimedijskega sistema.

Opomba: odvisno od vozila območja zaznavanja zadaj ni mogoče izklopiti.

Samodejni izklop sistema za pomoč pri parkiranju

Sistem se izklopi:

– če je hitrost vozila višja od približno 10 km/h;

- če vozilo stoji več kot približno pet sekund (odvisno od vozila) in je zaznana ovira (na primer pri prometnih zastojih itd.);
- ko uporabljate položaj **N** ali **P**;
- ko je zaznana motnja delovanja.

Opomba: če je vozilo opremljeno z vlečno kljuko, ki jo sistem prepozna, se izklopi samo funkcija pomoči pri parkiranju, kar je odvisno od vozila.

Nastavitve



Iz varnostnih razlogov vam svetujemo, da vse te nastavitve opravite, ko vozilo stoji.



Ob vsakem zagonu vozila funkcija obnovi stanje aktivacije, ki je bilo shranjeno ob zadnji zaustavitvi motorja.

Prilagajanje nastavitvev na multimedijem zaslonu **4**

POMOČI PRI PARKIRANJU

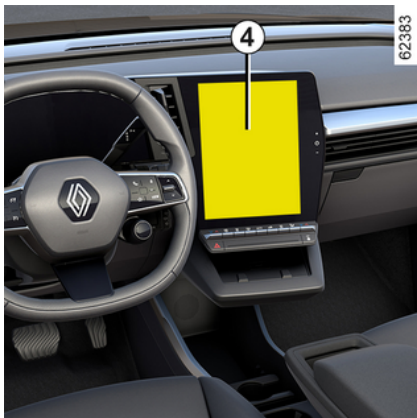

Ko vozilo stoji, v sistemu "Vozilo" na multimedijem zaslону 4 pritisnite meni "Asistent parkiranja".

Za dodatne informacije glejte navodila multimedijskega sistema.

Izključitev zvoka sistema (odvisno od vozila)

Vključite ali izključite zvok sistema za pomoč pri parkiranju.

Opomba: če utišate zvok, vas bo na približevanje oviri opozoril samo zaslón.

Zvočni opozorilnik sistema za pomoč pri parkiranju

Glasnost funkcije pomoči pri parkiranju lahko prilagodite z drsnikom za glasnost.



Ob vsakem zagonu vozila funkcija obnovi stanje aktivacije, ki je bilo shranjeno ob zadnji zaustavitvi motorja.

Posebni primeri

Zvočna opozorila ali, odvisno od vozila, zadevno območje zaznavanja lahko izklopite ročno, če:

- je pred ultrazvočnimi tipali prisotna oprema za vleko, prevoz ali priklopno vozilo, ki je sistem ne prepozna;
- so ultrazvočna tipala poškodovana.

Opomba: tudi če je zvok izklopljen, vas bodo zaslóni še naprej opozarjali.

Motnje delovanja

Ko sistem zazna napako v delovanju:

- se ob vsakem vklopu vzratne prestave za približno tri sekunde sliši zvočni signal in na instrumentni plošči se prikaže sporočilo Preverite park. senzorje;
- ali pa sistem ob vklopu vzratne prestavi ne ustvari nobenega zvoka (razen če je namerno izklopljen) ali se ne prikaže noben zaslón.

Preverite, ali so ultrazvočna tipala čista.

Če napaka ni odpravljena, se posvetujte s pooblaščenim prodajalcem.

Nasvet



Ko vozilo vozi s hitrostjo pod približno 10 km/h, lahko nekateri zvoki (motocikel, tovornjak, pnevmatsko kladivo itd.) sprožijo zvočne signale sistema za pomoč pri parkiranju.



Posegi/popravila sistema

– V primeru trka se lahko spremeni poravnava senzorjev in posledično vpliva na njihovo delovanje. Izklopite funkcijo in se obrnite na predstavnika pooblaščenih servisnih mrež.

– Vse posege v območju tipal (popravila, zamenjave itd.) mora izvesti usposobljeni strokovnjak.

Samo predstavnik servisne mreže vozila je usposobljen za posege v sistem.

Motnje sistema

Nekatere razmere lahko motijo ali poslabšajo delovanje sistema, na primer:

- slabe vremenske razmere (dež, sneg, toča, poledica itd.);
- nekatere vrste hrupa (motor, tovornjak, pnevmatski vrtalnik itd.);
- namestitev nezdržljive vlečne kljuge ali kavljaja.

Tveganje lažnih alarmov ali odsotnosti opozoril

Če sistem ne deluje normalno, stopite v stik s predstavnikom pooblaščenih servisnih mrež za vaše vozilo.



Omejitve delovanja sistema

- Območje okrog tipal mora biti čisto in se ga ne sme spreminjati, da se zagotovi dobro delovanje sistema.
- Sistem morda ne bo zaznal manjših predmetov, ki se premikajo v bližini vozila (motorji, kolesa, pešci itd.).
- Sistem morda ne bo zaznal ovir, ki so preblizu vozila.
- Sistem vas morda ne bo opozoril, kadar se druga vozila ali ovire premikajo z bistveno drugačno hitrostjo.
- Med spremembo poti med manevrom lahko sistem z zamudo sporoči prisotnost ovire.

POMOČI PRI PARKIRANJU

Prostoročno parkiranje

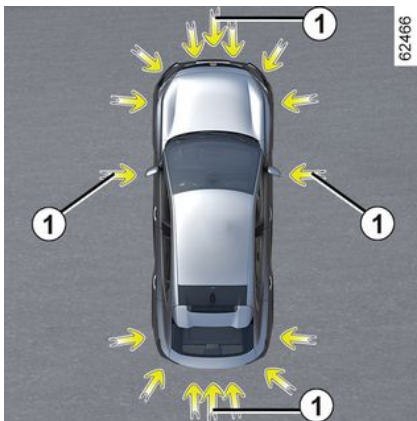

Kot kažejo puščice **1**, vam ultrazvočni senzorji, nameščeni v odbijačih vozila, pomagajo poiskati dostopna parkirna mesta in izvajati parkirne manevre.

Roke umaknite z volana, vi upravljate samo:

- pedal za plin;
- zavorni pedal;
- prestavno ročico.

Nadzor lahko kadar koli lahko prevzamete z uporabo volana.

Opomba: funkcija ne zazna prostih mest glede na parkirne črte na tleh. Zazna in predlaga razpoložljiva par-

kirna mesta, ki so med drugimi vozili, zgradbami ali velikimi predmeti oziroma v njihovi bližini.



Ta funkcija predstavlja dodatno pomoč pri vožnji.

Ta funkcija torej v nobenem primeru ne more nadomestiti voznikove pazljivosti in odgovornosti pri vzvratni vožnji. Voznik mora biti vedno pripravljen na nenadne nepredvidene dogodke, ki se lahko zgodijo med vožnjo: zato med manevriranjem vedno pazite, da v okolici vozila ni majhnih, ozkih premičnih ovir (kot so na primer otroci, živali, otroški vozički, kolesa, večji kamni, stebriček itd.) v mrtvem kotu.



Če med manevriranjem udarite v podvozje vozila (na primer trk ob steber, višji robnik pločnika ali drugo infrastrukturo na cesti), se vozilo lahko poškoduje (npr. deformacija ene od prem).

Če se želite izogniti nesreči, naj vozilo pregleda predstavnik znamke vašega vozila.

Lokacija ultrazvočnih tipal **1**

Pazite, da območje okrog ultrazvočnih tipal, ki jih kažejo puščice **1**, ni prekrito (z umazanijo, blatom, snegom ali slabo nameščeno/pritrjeno registrsko tablico), spremenjena zaradi trka ali drugih razlogov (vključno z barvanjem), ali da jih ne ovira kakršna koli dodatna oprema, nameščena na zadnji in/ali odvisno od vozila, sprednji ali bočnih straneh vozila.

POMOČI PRI PARKIRANJU

Vklop

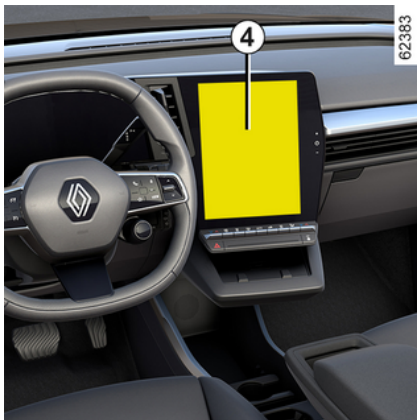

Ko vozilo miruje ali vozi s hitrostjo manj kot približno 30 km/h, obstaja več načinov za dostop do funkcije:

- prek zaslona multimedijskega sistema **4** v sistemu "Vozilo" **2** pritisnite meni "Asistent za parkiranje brez rok" **3**, da dostopite do menija pripomočkov za parkiranje;
- prek pripomočka "Asistent za parkiranje brez rok" (če je bil predhodno konfiguriran);
- z gumbom "Priključene" na volanu (če je bil predhodno konfiguriran);
- glede na vozilo prek bližnjice "Asistent za parkiranje brez rok" v 360-stopinjskem pogledu kamere.

Za dodatne informacije glejte navodila multimedijskega sistema.

Izbira manevra

Sistem lahko izvede tri vrste manevrov:

- parkiranje vozila na vzporednem ali pravokotnem parkirnem mestu;
- bočno speljevanje s parkirnega mesta.

Prek zaslona multimedijskega sistema **4** izberite manever, ki ga želite izvesti.

Opomba: ob zagonu vozila po bočnem parkiranju z uporabo sistema, vam ta privzeto ponudi pomoč pri

speljevanju z bočnega parkirnega mesta.

V drugih primerih lahko privzeti manever nastavite na multimedijskem zaslonu **4**.

Za dodatne informacije glejte navodila multimedijskega sistema.



Zagon sistema spremlja vklop funkcije za pomoč pri parkiranju in kamere za vzvratno vožnjo ali kamere s prikazom 360°, če je vozilo opremljeno s tako kamero, s čimer se vozniku zagotavlja pregled nad manevri → **283**, → **271** in → **274**.

POMOČI PRI PARKIRANJU

Delovanje



Ta funkcija predstavlja dodatno pomoč pri vožnji.

Ta funkcija torej ne more v nobenem primeru nadomestiti voznikove previdnosti in odgovornosti pri manevriranju (voznik mora biti vedno pripravljen na zaviranje).



Pri manevriranju se volan lahko hitro obrača: z rokami ne segajte v notranjost volanskega obroča in se prepričajte, da v notranjosti ni ničesar.



Pri parkiranju upoštevajte navodila na zaslonu multimedijskega sistema. Zakasnitev pri uporabi ali neupoštevanje navodil lahko povzroči preklic manevra ali neoptimalno parkiranje.

Parkiranje vozila na vzporednem ali pravokotnem parkirnem mestu

Dokler je hitrost vozila pod približno 30 km/h, sistem išče prazna parkirna mesta na obeh straneh vozila.

Ko sistem zazna prazno mesto, se to prikaže na zaslonu multimedijskega sistema **4** s črko "P". Vozite počasi, dokler se ne prikaže sporočilo "STOP", ki ga spremlja zvočni signal. Če je na obeh straneh vozila zaznanih več prostorov, morate željeni prostor izbrati z vklopom smernika. Če so prostori na isti strani vozila, se upošteva samo zadnji prostor, ki ga sistem zazna.

Prostor na zaslonu multimedijskega sistema **4** se obarva sivo in je označen s črko "P".

- Ustavite vozilo;
- vklopite vzvratno prestavo.

Na instrumentni plošči se vklopi opo-

zorilna lučka  in slišati je pisk.

- Spustite volan;
- sledite navodilom sistema na zaslonu multimedijskega sistema **4**.

Vaša hitrost ne sme presegati približno 7 km/h.

Ko je manever končan, kontrolna

lučka  ugasne in zasliši se zvočni signal.

Bočno speljevanje s parkirnega mesta.

- Vkllopite funkcijo "Asistent za parkiranje brez rok";
- izberite način "Speljevanje z bočnega parkirnega mesta";
- aktivirajte smerne luči na strani, na kateri želite izstopiti iz vozila;

Če so izpolnjeni vsi pogoji, se na zaslonu multimedijskega sistema prikaže sporočilo **4**, da lahko začnete manevrirati.

- za zagon pritisnite "OK".

Na instrumentni plošči se vklopi opo-

zorilna lučka  in slišati je pisk.

- Spustite volan;
- izvedite manever naprej in nazaj v skladu z navodili, prikazanimi na multimedijskem zaslonu **4**, in z upoštevanjem opozoril, ki jih posreduje sistem za pomoč pri parkiranju.

Vaša hitrost ne sme presegati približno 7 km/h.

Ko je vozilo v položaju za zapuščanje parkirnega mesta, opozorilna lučka

 na instrumentni plošči izgine,

POMOČI PRI PARKIRANJU

kar spremlja zvočni signal, na zaslonu multimedijskega sistema **4** pa se prikaže sporočilo, ki potrdi, da je manever končan.

Prekinitev/nadaljevanje manevra

Manever se prekliče v naslednjih primerih:

- ovira na poti vozila preprečuje dokončanje manevra;
- odprejo se sovoznikova vrata ali vrata prtljažnika.

Opozorilna lučka  na instrumentni plošči ugasne in zasliši se zvočni signal, ki vas obvesti, da je manevriranje prekinjeno. Sporočilo »Parkirni manever prekinjen« in razlog za prekinitev manevra se prikazeta na zaslonu multimedijskega sistema **4**.

Prepričajte se:

- da ste spustili volan;
- in
- da so vsa vrata in prtljažnik zaprti;
- in
- da ni nobene ovire na poti;
- in
- da motor teče.

Če opozorilna lučka  utripa, to pomeni, da je sistem ponovno na voljo za nadaljevanje manevra.

Če želite nadaljevati z manevrom, pritisnite meni »Asistent parkiranja«. Na instrumentni plošči se prižge

opozorilna lučka .

Upoštevajte navodila, prikazana na zaslonu multimedijskega sistema **4**.

Preklic manevra

Manever se prekliče v naslednjih primerih:

- prevzamete volan;
- vozilo predolgo miruje;
- je parkirna zavora vklopljena;
- je hitrost vozila preseгла približno 7 km/h;
- kolesa vozila so zdrsavala;
- gumb za zagon/zaustavitev motorja je pritisnjen;
- prek zaslona multimedijskega sistema **4**;
- navodila na multimedijem zaslonu se ne upoštevajo;
- voznikov varnostni pas je odpet;
- voznikova vrata so odprta;
- pri manevriranju ste opravili več kot 10 premikov naprej/nazaj;
- tipala za pomoč pri parkiranju so zamazana ali zakrita.

Opozorilna lučka  na instrumentni plošči ugasne in zasliši se zvočni signal, ki vas opozori, da je manevriranje prekinjeno. Sporočilo »Parkirni manever je preklican« in razlog za prekinitev manevra se prikazeta na zaslonu multimedijskega sistema **4**.

Funkcija ni na voljo

Ko izberete enega od načinov aktivacije sistema, če pogoji delovanja niso izpolnjeni, se na instrumentni plošči prikaže sporočilo "Prostorčno parkiranje ni na voljo", ki vas opozori, da funkcija ni na voljo.

Motnje delovanja

Ko funkcija zazna napako pri delovanju, se na instrumentni plošči prikažejo naslednja sporočila:

- »Preverite Park Assist« s prižigom

opozorilne lučke .

ali

- « Preverite park. senzorje »;

ali

- « Preverite Pomoč pri parkiranju ».

Očistite ultrazvočna tipala. Če težave ne morete odpraviti, se posvetuj-

POMOČI PRI PARKIRANJU

te s predstavnikom servisne mreže za vaše vozilo.

Opomba: če je prišlo do napake funkcije, vozilo ni blokirano.

Takoj znova prevzemite nadzor nad vozilom.

3

Opozorila



Ta funkcija predstavlja dodatno pomoč pri vožnji. Ta funkcija v nobenem primeru ne nadomešča pazljivosti in odgovornosti voznika, ki mora ves čas ohranjati nadzor nad vozilom. Poskrbite, da je manevriranje skladno z veljavnimi cestnoprometnimi predpisi na vaši lokaciji.

Voznik mora biti vedno pripravljen na nenadne nepredvidene dogodke, ki se lahko zgodijo med vožnjo: med manevriranjem se zato vedno prepričajte, da v mrtvem kotu ni majhnih, ozkih ovir, ki se premikajo, na primer otrok, živali, otroških vozičkov, koles, večjih kamnov, stebričkov, opreme za vleko itd.

Posegi/popravila sistema

- V primeru trčenja je lahko delovanje tipal moteno. Izklopite funkcijo in se obrnite na predstavnika pooblaščenega servisne mreže.
- Vse posege na območju s tipali (popravila, zamenjave, spreminjanje zunanjih oblog itd.) mora izvesti usposobljeni strokovnjak.

Samo predstavnik servisne mreže vozila je usposobljen za posege v sistem.

Motnje sistema

Nekateri pogoji lahko motijo ali ovirajo delovanje sistema, na primer slabe vremenske razmere (sneg, toča, led itd.). Če se sistem obnaša neobičajno, ga izklopite in se posvetujte s predstavnikom pooblaščenega servisne mreže vozila. Tveganje napačnih lažnih alarmov.

Omejitve delovanja sistema

- Sistem ne more zaznati predmetov, ki so v mrtvih kotih tipal.
- Vedno s pogledom preverite, ali je parkirno mesto, ki ga je sistem predlagal, dejansko na voljo in na njem ni ovir pred ali med celotnim postopkom manevriranja.
- Sistema ne smete uporabljati pri vleki prikolice ali v primeru nameščenega sistema za vleko ali dodatni tovor na vozilu ali na sosednjih vozilih.

POMOČI PRI PARKIRANJU

Opozorilo o izvozu s parkirnega mesta

3

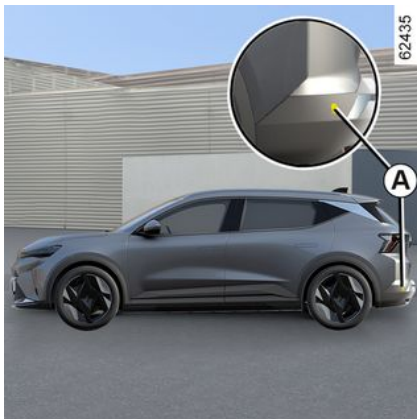

S podatki iz radarjev, ki so nameščeni na obeh straneh zadnjega odbijača (območje **A**), sistem opozori voznika, ko se v območju zaznavanja **B** pojavi drugo vozilo.

Funkcija je vklopljena:

- ko se uporablja vzvratna prestava; in
- ko je vozilo zaustavljeno ali vozi z nizko hitrostjo.



Sposobnost zaznavanja sistema je odvisna od okolice vozila (fiksni predmeti itd.), stanja odbijača ...



Ta funkcija predstavlja dodatno pomoč pri vožnji. Ta funkcija v nobenem primeru ne nadomešča pazljivosti in odgovornosti voznika, ki mora ves čas ohranjati nadzor nad vozilom.

Posebnost



Območje radarja **A** ne sme biti prekrito (z nalepkami, blatom, snegom itd.).

Če je radar zakrit, se na nadzorni plošči prikaže sporočilo "Bočni radarji brez vidnosti". Očistite območje kjer so nameščeni senzorji.

POMOČI PRI PARKIRANJU

Vklop/izklop prek zaslona multimedijskega sistema 1



Za vklop ali izklop funkcije glejte navodila za multimedijsko opremo.

Izberite "ON" ali "OFF".

Delovanje

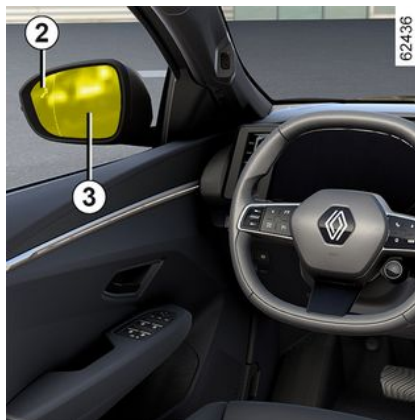

Funkcija vas opozori, če je vozilo na območju **B** in se približuje vašemu vozilu.

Ko je zaznano vozilo, zasvetijo opozorilne lučke **2** na obeh zunanjih ogledalih **3**.

Opomba: redno čistite zunanja ogledala **3**, da bodo opozorilne lučke **2** vidne.

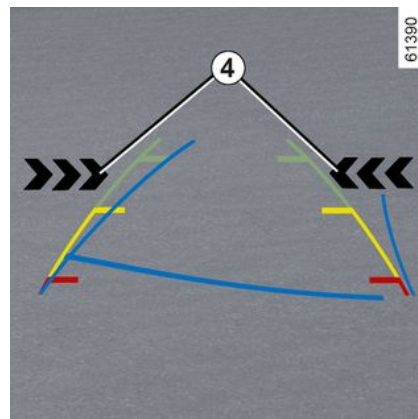

Opozorilne lučke **4** na zaslonu multimedijskega sistema vam prikažejo, na kateri strani je bilo zaznano vozilo, ki se približuje.

Opomba: redno čistite kamero, da ne bo prekrita.

Opozorilni lučki **2** in **4** spremlja zvočno opozorilo, ko je vklopljena vzvratna prestava in se vaše vozilo premika.

Motnje delovanja

Če je vozilo opremljeno z vlečno kljuko, ki jo sistem prepozna, in je prikolica priklopljena, se opozorilo o izvozu s parkirnega mesta samodejno izklopi in je na instrumentni plošči pri-

POMOČI PRI PARKIRANJU

kazano naslednje sporočilo: "Pomoč v vožnji ni na voljo".

Če sistem zazna napako, se na instrumentni plošči prikaže sporočilo "Stranski radarji". Obrnite se na predstavnika servisne mreže za vaše vozilo.



Zaradi prisotnosti tital za odbijačem se svetuje, da se kakršen koli poseg na odbijaču (popravilo, zamenjava, barvanje itd.) zaupa usposobljenemu strokovnjaku.



Omejitve delovanja sistema

- Za zagotovitev dobrega delovanja sistema mora biti območje radarja čisto in se ga ne sme spreminjati.
- Sistem morda ne bo zaznal manjših predmetov (motorjev, koles, pešcev itd.), ki se premikajo proti vozilu.

Izklop funkcije

Funkcijo je treba izklopiti v naslednjih primerih:

- območje radarja **A** je bilo poškodovano (zadnji odbijač);
- vozilo je opremljeno z vlečno kljuko, ki je sistem ne prepozna.



Ta funkcija predstavlja dodatno pomoč pri vožnji. Ta funkcija v nobenem primeru ne nadomešča pazljivosti in odgovornosti voznika, ki mora ves čas ohranjati nadzor nad vozilom.

Sistema v nobenem primeru ni mogoče enačiti s titalom za ovire ali sistemom proti trčenju.

Posegi/popravila sistema

- V primeru trčenja se lahko položaj radarjev spremeni, kar vpliva na funkcijo. Izklopite funkcijo in se obrnite na predstavnika pooblaščenega servisne mreže.
- Vse posege v območju radarjev (popravila, zamenjave, dela na karoseriji itd.) mora izvesti usposobljeni strokovnjak.

Samo predstavnik servisne mreže vozila je usposobljen za posege v sistem.

POMOČI PRI PARKIRANJU



Motnje sistema

Nekatere razmere lahko motijo ali poslabšajo delovanje sistema, na

primer:

- kompleksno okolje (podzemna garaža, jeklene strukture itd.);
- slabe vremenske razmere (sneg, močan dež, toča, poledica itd.).

Izklop funkcije

Funkcijo morate izklopiti, če vozilo vlečete (primer okvare) ali če je vozilo opremljeno z vlečno kljuko, ki je sistem ne prepozna. Če se sistem obnaša neobičajno, ga izklopite in stopite v stik s predstavnikom pooblaščenega servisne mreže vozila.

Varno izstopanje potnikov

Opis

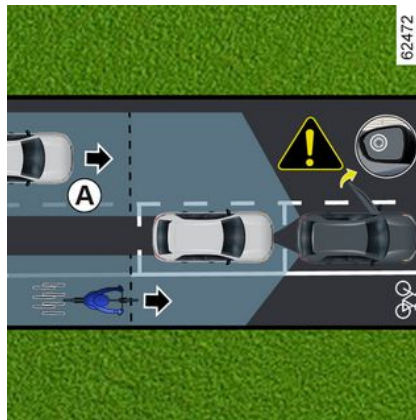

Ta funkcija predstavlja dodatno pomoč pri vožnji za zagotavljanje varnosti oseb v vozilu.

Namen funkcije "Varno izstopanje potnikov" je opozoriti voznika in/ali potnike na morebitno nevarnost, če odprejo svoja vrata, ko vozilo miruje.

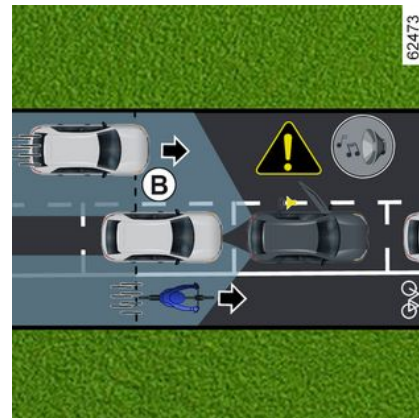

Na podlagi podatkov senzorjev, nameščenih na obeh straneh zadnjega odbijača (območje **C**), funkcija opozori voznika:

- ko je drugo vozilo (ali motor, kolesa, pešci itd.) v območju zaznavanja **A**;
- in
- ko obstaja tveganje trčenja z vozilom (ali z motorjem, kolesom, pešci itd.) v območju **B**.

POMOČI PRI PARKIRANJU

Posebnost



Pazite, da območje **C** v bližini radarjev na vsaki strani zadnjega odbijača ni prekrito (z umazanijo, blatom, snegom itd.).

Če je eden od radarjev zakrit, se na instrumentni plošči prikaže sporočilo "Stranski radarji brez vidljivosti". Očistite območje kjer so nameščeni senzorji.

Funkcijo je treba izklopiti v naslednjih primerih:

- območje radarja **C** je bilo poškodovano (zadnji odbijač).
- vozilo je opremljeno z vlečno ključko, ki je sistem ne prepozna.

Delovanje



Ko se vrata odprejo, ko je zaznan premikajoč se predmet, se prikaže opozorilna lučka **1** na zunanjem vzratnem ogledalu **2** in, odvisno od vozila, vklopijo se lučke za prostorsko osvetlitev na sprednjih vratih.

Opomba: redno čistite zunanja ogledala **2**, da bodo opozorilne lučke **1** vidne.



Ko je zaznan predmet zelo blizu, se zasliši zvočni signal in na instrumentni plošči se prikaže opozorilno sporočilo "Bočna ovira zaznana" **3**.

Opomba: sistem ostane po izklopu kontakta še nekaj časa vklopljen.

POMOČI PRI PARKIRANJU

Vklop/izklop funkcije prek zaslona multimedijskega sistema 4

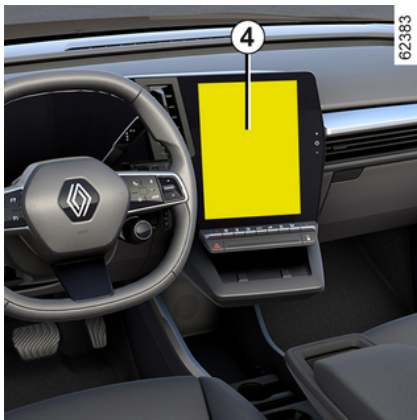

Za vklop ali izklop funkcije glejte navodila za multimedijsko opremo.



Ko je vozilo odklenjeno, se funkcija vrne v zadnje shranjeno stanje na zaslonu multimedijskega zaslona.

Kdaj sistem ne deluje

- vozilo se premika in ni popolnoma zaustavljeno;
- vozilo je zaklenjeno z zunanje strani;

- premikajoči predmeti (motorji, kolesa, pešci, vozila itd.) se premikajo proti ali v bližino vozila z majhno hitrostjo, ki je sistem ne obravnava kot tveganje;

- doseg tipal, nameščenih v zadnjem odbijaču, je zastrt s predmeti, kot so izredno široka parkirana vozila, vozila, parkirana zelo blizu ipd.

Če je vozilo opremljeno z vlečno ključko, ki jo sistem zazna, se na instrumentni plošči prikaže sporočilo "Pripomočki za vožnjo niso na voljo", ki vas obvesti, da funkcija ne deluje.

Svetujemo vam, da se pri izbiri opreme, ki je najprimernejša za vaše vozilo, obrnete na predstavnika pooblaščenega servisne mreže za vaše vozilo.

Motnje delovanja

Če sistem zazna napako, se na instrumentni plošči prikaže sporočilo "Preverite stranske radarje". Obrnite se na predstavnika pooblaščenega servisne mreže.



Ta funkcija je dodatna pomoč pri vožnji in morda ne zaznava nekaterih vozil ali predmetov, ki se premikajo v bližini vozila. Ta funkcija v nobenem primeru ne nadomešča pozornosti in odgovornosti voznika in drugih oseb v vozilu, ki so vedno odgovorni, da posvetijo veliko pozornosti stanju v prometu in preverjanju območja, preden vozilo zapustijo.

Motnje sistema

Nekateri pogoji (kompleksno okolje, slabe vremenske razmere ipd.) lahko motijo delovanje sistema ali ga poškodujejo, pri tem obstaja tudi tveganje za lažne alarme.

KLIC V SILI

Če je vozilo opremljeno s funkcijo za klic v sili, lahko to funkcijo uporabite za samodejno ali ročno klicanje reševalne službe (brezplačno) v primeru nesreče ali slabosti, pri čemer se skrajša čas, da ga reševalna služba potrebuje, da prispe na kraj nesreče.

Opomba: funkcija klica v sili deluje:

- v državah, ki jih pokrivajo povezane telematske službe in infrastruktura, združljiva s sistemom;
- odvisno od pokritosti omrežja v geografski regiji, kjer se vozilo vozi.

Če funkcijo za klic v sili uporabite za sporočanje nesreče, ki ste ji bili priča, morate vozilo zaustaviti čim bližje, na primernem mestu glede na razmere v prometu, da lahko reševalne službe določijo mesto vašega vozila in tako tudi mesto sporočene nesreče.

V vseh primerih upoštevajte lokalne zakonske predpise.



Klic v sili uporabljajte le v primeru nesreče, v kateri ste udeleženi ali ste ji bili priča, ali v primeru slabosti.

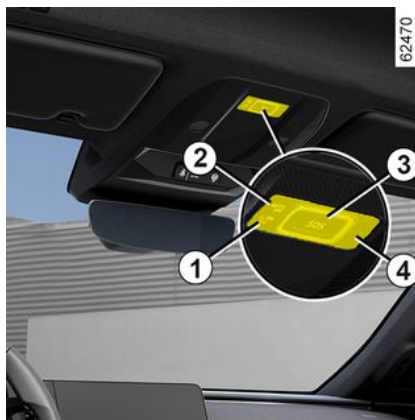

1. Opozorilna lučka delovanja sistema:

- zelena: deluje (omrežje na voljo);
- izklopljena: ne deluje (omrežje ni na voljo);
- rdeča: deluje napaka;
- utripajoča zelena: klic v teku.

2. Opozorilna lučka samodejnega načina.

3. Gumb "SOS".

4. Mikrofon.

5. Zvočnik.

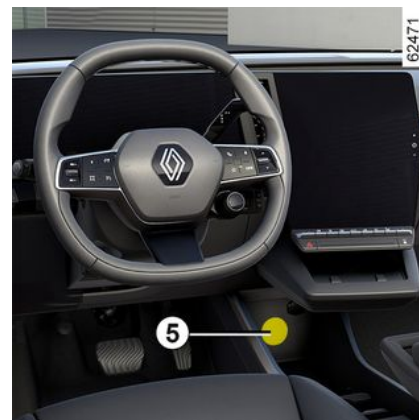

Klic vedno poteka na naslednji način:

- vzpostavi se klic z reševalno službo;
- pošljejo se podatki, povezani z dogodkom (tablica proizvajalca, čas klica, zadnje lokacije, smer vozila itd.);
- vzpostavi se glasovna komunikacija z reševalno službo;
- po potrebi je poklicana služba za nujno pomoč.

Obstajata dva načina klica v sili:

- samodejni način;
- Ročni način.

Samodejni način

Če se vklopi opozorilna lučka samodejnega načina **2** zelene barve, to

KLIC V SILI

potrjuje, da je vklopljen samodejni sistem.

Klic v sili se v primeru nesreče sproži avtomatsko, če je bila aktivirana varovalna oprema (zategovalniki varnostnih pasov, airbag itd.).



V primeru nesreče ostanite v bližini vozila, če mesto in prometne razmere to dopuščajo, da se lahko po potrebi hitro odzovete klicu iz klicnega centra.

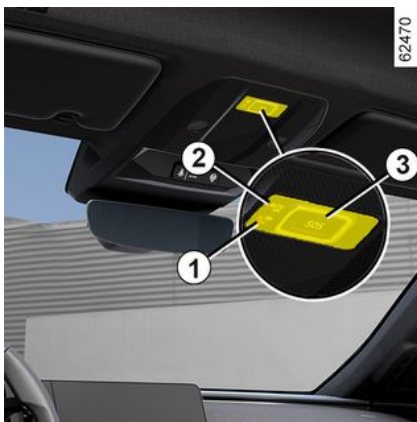

Ročni način

Klic v sili lahko sprožite tako, da:

- pritisnete gumb **3** in ga pridržite vsaj tri sekunde;
- v desetih sekundah petkrat pritisnete gumb **3**.

Če ste gumb pritisnili pomotoma, lahko klic prekličete tako, da pritisnete gumb **3** in ga pridržite približno dve sekundi, preden je klic usmerjen na klicni center.

Ko je klic vzpostavljen, lahko klic konča le klicni center.

Motnje delovanja

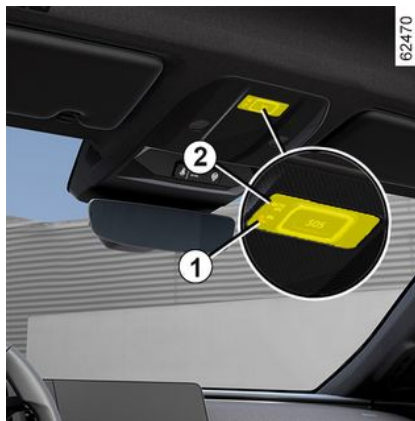

V nekaterih primerih klic v sili morda ne bo deloval (npr. ko je akumulator skoraj prazen itd.).

Če sistem zazna motnjo delovanja, se za več kot 30 minut vklopi opozorilna lučka **1** v rdeči barvi.

V primeru sistemske napake se opozorilni lučki **1** in **2** izklopita in se več ne vklopita.

V obeh primerih se čimprej posvetujte s predstavnikom servisne mreže za vaše vozilo.



Sistem deluje z namensko baterijo. Življenjska doba baterije je približno 4 leta (o tem vas obvešča opozorilna lučka **1**, ki sveti rdeče). Obrnite se na predstavnika servisne mreže za vaše vozilo.



Brez funkcije za klic v sili sistema ni mogoče izslediti in ne bo pod stalnim nadzorom. Podatki se samodejno in neprestano brišejo, sistem pa shrani samo zadnje tri položaje vozila.

V skladu z zakonodajo posameznih držav se podatki pošiljajo le v primeru klica v sili. Podatki, poslani klicnemu centru, se obravnavajo v skladu z veljavno zakonodajo za zaščito osebnih podatkov v vaši državi. Sistem shrani zgodovino dejavnosti za samo 13 ur.

Lastnik vozila ima pravico dostopati do svojih podatkov. Zahrteva lahko, da se podatki popravijo, izbrišejo ali zaklenejo.



Za zagotavljanje vaše varnosti in pravilnega delovanja sistema mora kakršen koli poseg na bateriji (odstranitev, odklop itd.) izvesti usposobljen strokovnjak.

Nevarnost opeklin zaradi električnega udara.

Obvezno morate upoštevati predpisane roke za zamenjavo (ne smete jih prekoračiti), ki so navedeni v navodilih za vzdrževanje.

Tip baterije je specifičen. Obvezno jo je potrebno zamenjati z enakim tipom.

Pokličite predstavnika pooblašene servisne mreže.

MULTI-SENSE

Odvisno od vozila vam sistem MULTI-SENSE omogoča, da izberete med različnimi načini vožnje, ki vplivajo na vožnjo, prostorsko osvetlitev, udobje in položaj pri vožnji:

- vsi načini so vnaprej konfigurirani in jih je mogoče prilagoditi (ambientalna osvetlitev itd.),
- način "Perso" je mogoče prilagoditi.

Načini vožnje vplivajo na:

- silo krmiljenja;
- kontrola voznih lastnosti,
- odzivnost motorja;

Vpliva tudi na:

- osvetlitev v potniškem prostoru in na instrumentni plošči,
- predstavitev instrumentne plošče in multimedijskega zaslona;
- odvisno od vozila, položaj pri vožnji.



Nastavitve motorja so splošne za vsak način vožnje in jih ni mogoče prilagoditi, razen za način "Perso".

Dostop do menija

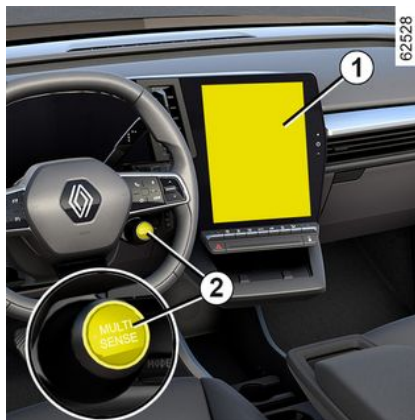

Odvisno od vozila lahko dostopate do MULTI-SENSE:

- na zaslonu multimedijskega sistema **1** ali
- s stikalom pod volanom **2**.

Za dodatne informacije glejte navodila multimedijskega sistema.



Vsakič, ko uporabljate vozilo, bo shranjen način, ki je bil izbran nazadnje.

Način "Eco"

Način "Eco" se osredotoča na varčevanje z energijo. Upravlja lahko motor in stopnjo gretja, da zmanjšate porabo → **185**.

Način "Sport"

Ta način omogoča večjo odzivnost motorja. Krmiljenje je trdnejše.

Način "Comfort"

S standardnimi nastavitvami vozila vam ta način omogoča najboljši kompromis med udobjem in dinamičnostjo.

Način »Perso«

Ta način omogoča popolno konfiguracijo elementov za vožnjo, vključno z odzivnostjo motorja.



Način lahko ponastavite v nastavitvah načinov.

PREZRAČEVALNE ODPRTINE, GRETJE IN KLIMATIZACIJA

Zračniki: izhodi zraka

4

PREZRAČEVALNE ODPRTINE, GRETJE IN KLIMATIZACIJA

Izhodi zraka

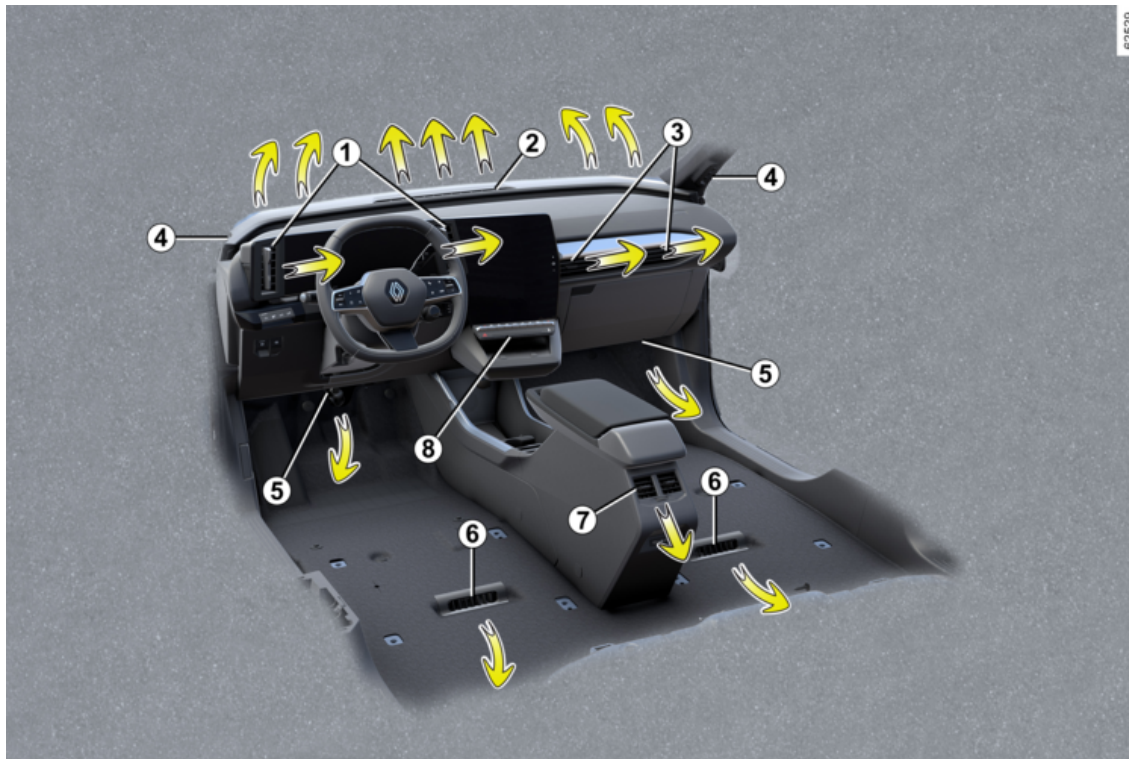

PREZRAČEVALNE ODPRTINE, GRETJE IN KLIMATIZACIJA

1. Zračniki za voznikovo mesto
2. Reža za usmerjanje zraka na vetrobransko steklo
3. Zračniki za potnike
4. Reža za usmerjanje zraka na bočno steklo
5. Reže za usmerjanje toplega zraka k nogam potnikov spredaj
6. Reže za usmerjanje toplega zraka k nogam potnikov zadaj
7. Osrednji zračniki za potnike zadaj.
8. Upravljalna plošča

Zračniki za voznikovo mesto 1

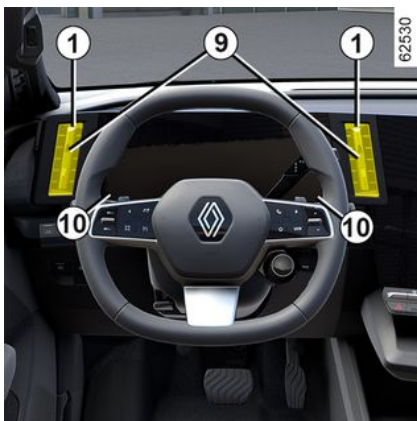

Usmerjanje

Za usmerjanje pretoka zraka zasukajte zračnike **1** z drsniki **9**.

Zapiranje: premaknite drsnik **10** stran od volana čez točko upora.

Za odpiranje: premaknite drsnik **10** proti volanu.

Zračniki za potnike 3

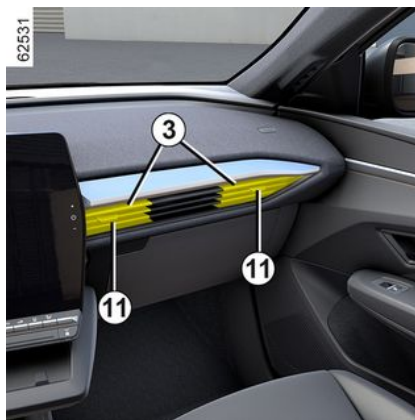

Usmerjanje

Za usmerjanje pretoka zraka zasukajte zračnike z drsniki **11**.

Zapiranje: pomaknite drsnik **11** proti zunanji strani sprednje plošče čez točko upora.

Za odpiranje: pomaknite drsnik **11** proti notranji strani sprednje plošče.



Na zračnike ne pritrjujte nobenih predmetov (npr. nosilca za telefon).

Obstaja nevarnost poškodb.

Pretok zraka



Za krmiljenje pretoka zraka iz prezračevalnih odprtín **1** in **3** pritisnite ali dvignite krmilnik **12** na zeleno raven.

Za odpravljanje neprijetnih vonjav v vašem vozilu uporabljajte le sisteme, ki so bili izdelani v ta namen. Obrnite se na predstavnika pooblaščenega servisne mreže.

PREZRAČEVALNE ODPRTINE, GRETJE IN KLIMATIZACIJA



V krogotok za prezračevanje vozila ne vstavljajte ničesar (na primer ob pojavu neprijetnih vonjav ...).

Obstaja nevarnost poškodb ali nastanka požara.

4

Zadnji sedeži



(odvisno od vozila)

Usmerjanje

Za usmerjanje pretoka zraka zasukajte zračnike z drsniki **7**.

Pretok zraka

Za preverjanje pretoka zračnikov **7** obrnite gumb **13** glede na želeno stopnjo odprtosti:

- v desno: največji pretok zraka;
- v levo: zaprto.



Na zračnike ne pritrjujte nobenih predmetov (npr. nosilca za telefon).

Obstaja nevarnost poškodb.



V krogotok za prezračevanje vozila ne vstavljajte ničesar (na primer ob pojavu neprijetnih vonjav ...).

Obstaja nevarnost poškodb ali nastanka požara.

Avtomatska klimatska naprava

Gumbi za upravljanje



1. Indikator temperature ogrevanja voznika.
2. Kazalnik hitrosti prezračevanja.
3. Stikalo za vklop/izklop načina "Sinhronizacije" SYNC.
4. Stikalo za vklop ogrevanja voznikovega sedeža.
5. Stikalo za vklop klimatske naprave.
6. Stikalo za vklop ogrevanja sovoznikovega sedeža.
7. stikalo za vklop ogrevanja volana.

PREZRAČEVALNE ODPRTINE, GRETJE IN KLIMATIZACIJA

8. Kazalnik porazdelitve zraka v potniškem prostoru

9. Indikator temperature ogrevanja potnikov.

10. Uravnavanje temperature zraka na sovoznikovi strani

11. Nastavitev porazdelitve zraka v potniškem prostoru.

12. Stikalo za vklop funkcije »A/C MAX«.

13. Reciklaža zraka

14. Stikalo za vklop klimatske naprave v načinu AUTO.

15. Ogrevanje/razmegljevanje zadnjega stekla in (odvisno od vozila) vzvratnih ogledal.

16. Funkcija "Jasen pogled".

17. Prilagajanje hitrosti prezračevanja in zaustavitev sistema.

18. Uravnavanje temperature zraka na voznikovi strani

Vklop sistema

Ko se vozilo zažene, se sistem vrne na zadnji uporabljeni program.

Sistem je funkcionalen tudi, če je parkiran.

Pritisnite stikalo **14**, da vklopite sistem, ali nastavite stikalo **17** na želeno hitrost prezračevanja.

Izključevanje klimatske naprave

Pritiskajte stikalo **17**, dokler ne doseže položaja OFF ».

Vključitev ali izključitev klimatske naprave

V samodejnem načinu sistem upravlja vklop klimatske naprave. Sistem lahko še vedno vklopite ali izklopite s pritiskom na stikalo **5**.

Samodejni način

Avtomatski klimatski sistem, ki zagotavlja (razen ob uporabi v ekstremnih razmerah) udobje v potniškem prostoru in dobro stopnjo vidljivosti ter hkrati optimalno porabo goriva.

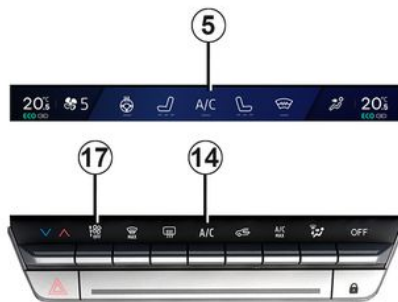

Sistem upravlja hitrost prezračevanja, porazdelitev in reciklažo zraka, vklop ali izklop klimatske naprave in temperaturo zraka.

Ta način vsebuje izbor treh programov:

AUTO : omogoča optimalno doseganje izbrane temperature, glede na zunanje pogoje. Pritisnite gumb **14**.

SOFT: doseže želeni nivo udobja na nežnejši in tišji način. Pritisnite gumb **14**, nato ga potisnite navzdol, da vklopite način SOFT.

FAST : poveča dotok zraka v potniškem prostoru. Ta način je priporočen predvsem zato, ker zagotavlja optimalno udobje na zadnjih sedeh. Pritisnite gumb **14**, nato potisnite navzgor, da vklopite način FAST.

Ko se klimatska naprava zažene v samodejnem načinu, se sistem vrne na zadnji uporabljeni program.

i S kakršnim koli drugim dejanjem na gumbu AUTO izklopite samodejni način delovanja.

PREZRAČEVALNE ODPRTINE, GRETJE IN KLIMATIZACIJA

Sprememba porazdelitve zraka v potniškem prostoru

Enkrat ali večkrat pritisnete **11**, da izberete želeno razporeditev zraka. Izbrana porazdelitev zraka **8** je prikazana na multimedijem zaslonu. Položaji so v naslednjem vrstnem redu:

 Ves zrak je usmerjen do rež za dovajanje zraka na vetrobransko steklo in na prednja bočna stekla.

 Zrak je usmerjen do rež za dovod zraka na prednja bočna stekla, na vetrobransko steklo in k nogam potnikov.

 Zrak je usmerjen do rež za dovod zraka na prednjih bočnih steklih, na vetrobranskem steklu, zračnikov na armaturni plošči in k nogam potnikov.

 Pretok zraka je v glavnem usmerjen do zračnikov na armaturni plošči.

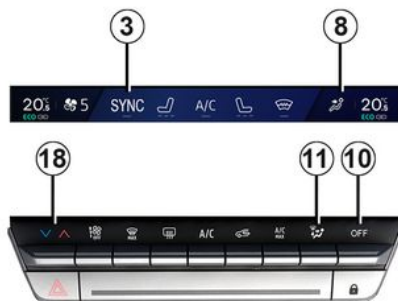

 Zrak je usmerjen proti zračniku na armaturni plošči in proti nogam potnikov.

 Pretok zraka je usmerjen predvsem proti vznožju nog.

Uravnavanje temperature zraka

Obstajata dve vrsti nastavitvev:

- ločena prilagoditev potniškega prostora;
- prilagajanje z uporabo SYNC funkcije za sinhronizacijo sovoznikove strani z voznikovo.

Ločena prilagoditev potniškega prostora

Uporabite stikala **10** in **18** za ločeno nastavitvev na levi in desni strani.

prilagajanje z uporabo SYNC

Pritisnite SYNC **3** na multimedijem zaslonu, da sinhronizirate temperaturo na sovoznikovi strani s temperaturo na voznikovi strani.

To funkcijo izklopite tako, da znova pritisnete SYNC ali prilagodite temperaturo na sovoznikovi strani.

Nastavitev hitrosti ventilatorja

Sistem v avtomatskem načinu delovanja prilagaja jakost prezračevanja, tako da doseže in vzdržuje želeni nivo udobja.

Jakost prezračevanja lahko kadar koli spremenite s pritiskom na stikalo **17** za povečanje ali zmanjšanje hitrosti ventilatorja.

Funkcija za boljšo vidljivost (za hitro odstranjevanje ledu in rose z vetrobranskega stekla)

Pritisnite gumb **16** in zasveti vgrajena opozorilna lučka.

Ta funkcija omogoča hitro odstranjevanje ledu in rose z vetrobranskega in zadnjega stekla, sprednjih bočnih stekel ter zunanjih ogledal (odvisno od izvedenke vozila). Samodejno vklopi funkciji delovanja klimatske

PREZRAČEVALNE ODPRTINE, GRETJE IN KLIMATIZACIJA

naprave in ogrevanja zadnjega stekla.

To funkcijo izključite s pritiskom gumba **14** ali **16**.



Nekateri gumbi imajo opozorilno lučko, ki prikazuje stanje funkcije.

Gretje, sušenje in razmegljevanje zadnjega stekla

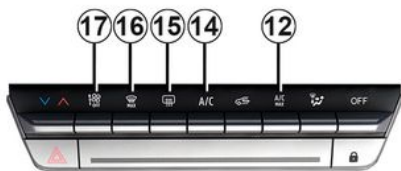

Pritisnite gumb **15** in zasveti vgrajena opozorilna lučka. Ta funkcija omogoča odmrzovanje in razmegljevanje zadnjega stekla in odmrzova-

nje zunanjih ogledal (pri vozilih s to funkcijo).

To funkcijo izklopite tako, da znova pritisnete gumb **15**. Razmegljevanje stekla se izključi samodejno.

Funkcija »A/C MAX«

Funkcija »A/C MAX« omogoča uporabniku, da začuti največjo jakost svojega klimatskega sistema brez kakršnih koli omejitev ali kompromisov v zvezi z akustiko in občutkom prehladnega zraka na rokah in obrazu.



Ta funkcija vključuje samodejne spremembe:

- temperatura, programirana na popolnoma hladno;

- porazdelitev zraka za potnike;
- pretok zraka pri največji moči;
- vklop klimatske naprave;
- recirkulacija zraka.

Pritisnite gumb **12** za aktivacijo te funkcije. Da ga boste kar najbolje izkoristili, izklopite način ECO.

Vključevanje recikliranja ali notranjega kroženja zraka (z izolacijo potniškega prostora)

Funkcija je samodejna, vendar jo lahko vključite tudi ročno. V tem primeru vklop funkcije potrdi prižgana kontrolna lučka na tipki **13**.



Sušenje/odmrzovanje stekla ima v vseh primerih prednost pred reciklažo zraka.

Ročno upravljanje

Pritisnite gumb **13** in zasveti vgrajena opozorilna lučka.

Daljša izolacija potniškega prostora pred zunanjim zrakom lahko povzroči nekoliko neprijeten vonj v notranjosti in zarositev stekel.

Zato priporočamo, da vključite samodejni način delovanja s ponovnim

PREZRAČEVALNE ODPRTINE, GRETJE IN KLIMATIZACIJA

pritiskom na tipko **13**, takoj ko reciklaža zraka ni več potrebna.

Funkcija "Priljubljeni"



Odvisno od vozila lahko s pritiskom na volansko stikalo **19** vklopite naslednje funkcije v skladu s shranjenimi predhodno določenimi nastavitvami:

- ogrevan volan,
- ogrevani sedeži;
- ogrevano zadnje steklo;
- ogrevanje vzvratnih ogledal.

Za več informacij o programiranju te funkcije glejte navodila za multimedijски sistem.

NačinECO



V meniju MULTI-SENSE, ki je dostopen na zaslonu multimedijškega sistema **20**, ali s pritiskom na stikalo **21** lahko vklopite način ECO, ki vpliva na stopnjo ogrevanja in zmanjša porabo goriva vozila.

Opozorilna lučka ECO pod prikazom temperature na zaslonu multimedijškega sistema **20** vas obvesti, da je vklopljen način ECO.

Klimatska naprava: programiranje

Programiranje klimatske naprave



Pri zaustavljenem vozilu in delujočem motorju v sistemu "Vozilo" **2** na zaslonu multimedijškega sistema **1** pritisnite meni "Elektrika" **3**, nato pa zavihek "Polnjenje in klimatiziranje", da dostopite do nastavitvev.

PREZRAČEVALNE ODPRTINE, GRETJE IN KLIMATIZACIJA



Shranite lahko več programov za udobje tako, da vklopite naslednje nastavitve:

- nastavev temperature;
- programiranje časa, ko mora biti vozilo pripravljeno;
- izbiranje dni, ko je treba ponovno izvesti programiranje.

Shranjene programe lahko vklopite/izklopite.

Opomba: klimatsko napravo lahko programirate preko aplikacije v pametnem telefonu.

Za dodatne informacije glejte navodila multimedijskega sistema.



Voznikova odgovornost med parkiranjem ali ob zaustavitvi vozila

Nikoli ne zapuščajte vozila, niti za kratek čas, če v njem ostane otrok, odrasla oseba ali žival, ki potrebuje pomoč drugih.

Ne pozabite, da lahko temperatura v notranjosti vozila v toplem in/ali sončnem vremenu zelo hitro naraste.

SMRTNA NEVARNOST ALI NEVARNOST HUJŠIH POŠKODB.

Aktiviranje "Programiranje"

Funkcija se zažene pred nastavljenim časom, tako da vozilo doseže udobno temperaturo do prihoda uporabnika, če:

- pokrov motornega prostora je zaprt;
- nivo napolnjenosti pogonske baterije je več kot 7.5 %,
- je motor zaustavljen;
- voznika ni v vozilu.

Na instrumentni plošči se prižge

opozorilna lučka .

Takojšnji vklop klimatske naprave

Klimatsko napravo je mogoče takoj zagnati, če:

- pokrov motornega prostora je zaprt;
- nivo napolnjenosti pogonske baterije je več kot 7.5 %,
- je motor zaustavljen;
- voznika ni v vozilu.

Delovanje takojšnjega vklopa klimatske naprave je drugačno kot programirano:

- zagnati ga je treba prek pametnega telefona;
- ogrevanje volana in sedežev, če je vaše vozilo opremljeno s to funkcijo, se vklopi samodejno;
- funkcija preneha delovati po približno 10 minutah.

Za dodatne informacije glejte navodila multimedijskega sistema.

Izklop nastavljenih klimatskih naprav

Klimatska naprava se samodejno ustavi približno 10 minut po uri, nastavljeni za konec.

Funkcija se lahko izklopi:

- motor deluje;
- raven napolnjenosti pogonskega akumulatorja je nižja od 7 %;

PREZRAČEVALNE ODPRTINE, GRETJE IN KLIMATIZACIJA

- pokrov motornega prostora je odprt;
- pritisnete enega od stikal na nadzorni plošči;
- voznik je v potniškem prostoru približno 20 sekund.

Opomba: Ti pogoji veljajo tudi za takojšnji izklop klimatske naprave.

Če je vozilo dolgo časa parkirano brez odpiranja vrat z vsaj enim vključenim razporedom predhodnega prilagajanja temperature v vozilu, bo funkcija izklopljena od vključno tretjega zagona predhodnega prilagajanja temperature. Funkcija bo na voljo, ko se bodo ena od vrat vozila odprla.

Klimatska naprava: pojasnila in nasveti za uporabo

Informacije in nasveti za uporabo

Praktični nasveti

V nekaterih primerih (izključena klimatska naprava, vključena reciklaža zraka, izključeno prezračevanje ali nizka hitrost prezračevanja itd.) se lahko stekla v vozilu zarosijo.

Pri zarošenih steklih uporabite funkcijo "**Jasen pogled**" da se stekla posušijo, nato pa uporabite klimatsko

napravo v avtomatskem načinu delovanja, da preprečite ponovno zarositev.



V krogotok za prezračevanje vozila ne vstavljajte ničesar (na primer ob pojavu neprijetnih vonjav ...).

Obstaja nevarnost poškodb ali nastanka požara.

Poraba

Med uporabo klimatske naprave je treba računati na povečano porabo energije.

Pri vozilih s klimatsko napravo brez avtomatskega načina delovanja izklopite sistem, ko ga ne potrebujete več.

Nasveti za zmanjšanje porabe goriva in okolju prijaznejšo vožnjo

Vozite z odprtimi zračniki in zaprtimi okni. Če je bilo vozilo parkirano na soncu, za nekaj minut odprite vrata, da pred zagonom motorja izpustite vroč zrak iz vozila.

Vzdrževanje

Za pogostnost kontrol glejte knjižico za vzdrževanje vašega vozila.



Sistem klimatske naprave uporabljajte redno, tudi v hladnem vremenu, zaženite ga vsaj enkrat mesečno za približno 5 minut.

Motnje delovanja

V primeru motenj pri delovanju se posvetujte s predstavnikom pooblaščenih servisnih mrež za vaše vozilo.

– **Manj učinkovito ogrevanje in sušenje stekla oziroma slabše delovanje klimatske naprave.**

Do tega pojava lahko pride zaradi zamazanosti vložka filtra potniškega prostora.

– **Ni hladnega zraka.**

Preverite, ali so vsa stikala in nastavitveni gumbi v pravih položajih in ali ni mogoče pregorela kakšna varovalka. V nasprotnem primeru izklopite sistem.

PREZRAČEVALNE ODPRTINE, GRETJE IN KLIMATIZACIJA

Pod vozilom se nabira voda

Po daljši uporabi klimatske naprave je normalno, da pod vozilom opazite vodo. To je posledica kondenzacije.



Ne odpirajte krogotoka s hladilnim sredstvom.

Tekočina lahko poškoduje oči in kožo.

Hladilna tekočina



59952

Krogotok hladilne tekočine (v katerem so nekateri sestavni deli hermetsično zaprti) lahko vsebuje fluorirane toplogredne pline.

Ovisno od vozila, naslednje informacije so na nalepki **A** v notranjosti motornega prostora.

Prisotnost in mesto podatkov na nalepki **A** se lahko razlikujeta glede na vozilo.



Tip hladilne tekočine



(XXX) Tip olja v krogotoku klimatske naprave



Vnetljiv izdelek



Glejte navodila za uporabo vozila,



Vzdrževanje

x,xxx kg	1 Količina hladilne tekočine v vozilu.
Potencial globalnega segrevanja (GWP): xxxxx	(2) Potencial globalnega segrevanja (ekvivalent CO2).
CO2 ekv. x.xxxt	(3) Količina in teža ekvivalenta CO2.

Dodatne informacije

Ovisno od oznake in glede na vrsto hladilnega sredstva:

Hladilna tekočina R-1234yf

- **(1)** 0,450 kg/1,050 kg
- **(2)** potencial globalnega segrevanja (GWP) 0,501
- **(3)** 0,0002 t/0,0004 t



Ne odpirajte krogotoka s hladilnim sredstvom.

Tekočina lahko poškoduje oči in kožo.



Pred kakršnimkoli posegom v motornem prostoru morate obvezno izključiti kontakt

→ 169.

MULTIMEDIJSKA OPREMA



Prisotnost in lokacijska namestitvev spodaj navedene opreme je odvisna od verzije vozila.

1. Zaslón multimedíjskega sistema
2. USB-C Vtičnice za multimedíjsko opremo na zgornji **A** in spodnji **B** osrednji konzoli.
3. Stikalo pod volanom
4. Glasovno upravljanje.
5. Multimedíjski priključki USB-C za potnike na zadnjih sedežih.



Za dodatne informacije glejte navodila multimedíjskega sistema.

Multimedíjski priključki "USB-C"

Multimedíjske priključke USB-C **2** in **5** se lahko uporablja za polnjenje dodatne opreme z največjo močjo 15 vatov (5 voltov) na priključek.

Opomba: multimedíjski priključki USB-C **2** omogočajo tudi prenos podatkov.



MULTIMEDIJSKA OPREMA



Moč dodatne opreme, ki jo priključite, ne sme presegati 15 vatov.

Obstaja nevarnost požara.



Če priključite kabel dodatne opreme v priključek USB (npr. polnilni kabel smartphone), ga odklopite, ko ga ne potrebujete več.

Nevarnost kratkega stika in poškodbe priključka USB v primeru stika med koncem kabla in kovinskim predmetom (npr. vžigalnikom za cigarete itd.).

Mikrofon 6



(za telefon in glasovno pomoč)



Uporaba telefona

Svetujemo vam, da vedno upoštevate veljavne zakonske predpise glede uporabe teh naprav.

Območje indukcijskega polnjenja 7



→ 323



Med vožnjo se prepričajte, da je posoda, nameščena v držalu za skodelico, pravilno zaprta, da se ne prevrne. **Nevarnost poškodbe okoliške električne in/ali elektronske opreme v primeru razlitja tekočine.**

OPREMA POTNIŠKEGA PROSTORA

Električni pomik stekel

Ti sistemi delujejo pri vključenem ali izključenem kontaktu do odpiranja enih od prednjih vrat (največ 3 minute).



Voznikova odgovornost

Kartice ali ključa nikoli ne pustite v vozilu z otrokom, niti za kratek čas, če v njem ostane otrok, odrasla oseba, ki potrebuje pomoč drugih, ali žival.

Ta bi namreč lahko ogrožal sebe ali druge osebe z zagonom motorja, z vključitvijo opreme, kot je na primer pomik stekla, ali zaklepanje vrat.

Če se kateri koli del telesa ujame, oziroma priščipne, takoj obrnite smer okna s pritiskom na ustrezno stikalo.

Obstaja nevarnost resnih poškodb.

Impulzni električni pomik stekel

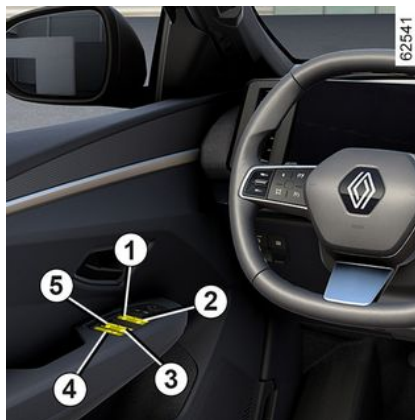

Na kratko pritisnete ali povlecite stikalo za pomik stekla do skrajnega položaja: steklo se popolnoma dvigne ali spusti. Če med spuščanjem ali dviganjem pritisnete stikalo, se steklo ustavi.

Opomba: stekla na zadnjih vratih se ne spustijo do konca.

Z voznikovega sedeža pritisnete stikalo:

1. za steklo na voznikovi strani;
2. za sovoznikovo stran,
3. in 5 za sopotnike na zadnjih sedežih.

Na sedežih sopotnikov pritisnete stikalo 6.

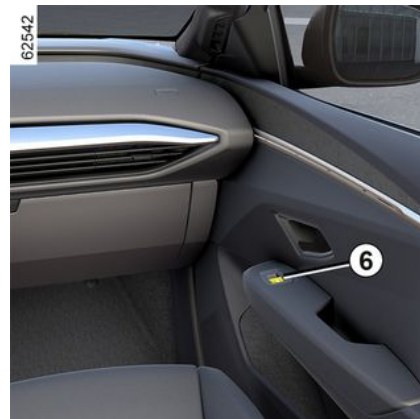

Ne naslanjajte predmetov na delno odprto steklo: lahko se pokvari mehanizem za pomik stekla.

Opomba: če steklo pri skoraj popolnoma zaprtem položaju zazna upor (npr. veja drevesa), se ustavi in se nato znova spusti za nekaj centimetrov.

Varnost potnikov

Voznik lahko upravljanje električnega pomika zadnjih stekel izklopi tako, da pritisne stikalo 4. Na instru-

OPREMA POTNIŠKEGA PROSTORA

mentni plošči se prikaže potrditveno sporočilo.

Impulznega električnega pomika stekla ni mogoče upravljati

Impulzni električni pomik stekla je opremljen s termično zaščito: če zaporedoma pritisnete stikalo za stekla več kot 16-krat, preklopi v način zaščite (steklo se zaklene).

Lahko:

- uporabite stikalo za električni pomik stekel v intervalih po približno 30 sekund,
- pri delujočem motorju se bo steklo odklenilo po približno 20 minutah neuporabe stikala za električni pomik stekel.

Odpiranje/zapiranje oken na daljinsko upravljanje

Pri odklepanju vrat z zunanje strani, če **pritisnete in držite gumb za odklepanje na kartici**, se bodo vsa okna, opremljena z impulznim električnim pomikom stekel, samodejno odprla.

Pri zaklepanju vrat z zunanje strani, če **pritisnete in držite gumb za zaklepanje na kartici**, se bodo vsa okna, opremljena z impulznim električnim pomikom stekel, samodejno zaprla.

Kljub temu je vključitev tega sistema priporočljiva samo, če ima uporab-

nik dober pregled nad vozilom in ni nikogar v vozilu.



Pri zapiranju oken pazite, da noben del telesa (npr. roka, dlan itd.) ni zunaj vozila.

Obstaja nevarnost resnih poškodb.

Motnje delovanja

Sistem se v primeru napake pri zapiranju stekla vrne v običajen način: ustrezno stikalo povlecite navzgor tolikokrat, da se steklo popolnoma zapre (steklo se bo zapiralo postopoma), držite stikalo (še vedno na strani za zapiranje) eno sekundo, nato pa spustite in popolnoma dvignite steklo, da znova inicializirate sistem.

Po potrebi se posvetujte s predstavnikom servisne mreže za vaše vozilo.

Neprosojna panoramska streha

Delovanje

Panoramska streha iz neprosojnega stekla je razdeljena na dva dela (sprednji in zadnji).

Lahko postane popolnoma neprosojna ali popolnoma prosojna. Streho lahko razdelite tudi tako, da je neprosojen samo en del (sprednji ali zadnji).

Vsak prehod ali zahtevo za prehod spremlja animacija, ki predstavlja streho.



Če želite, da je neprosojna ali prosojna **celotna streha**, pritisnite in zadržite stikalo **1**.

Če želite, da je neprosojen ali prosojen **samo eden od delov strehe (sprednji ali zadnji)**, na kratko pritisnite stikalo **1** tolikokrat, kolikor je potrebno.

OPREMA POTNIŠKEGA PROSTORA

Opomba: preden znova pritisnete stikalo **1**, morate počakat, da se zaključí predhodno izbrano dejanje.

Ta postopek lahko izvedete tudi z glasovnim ukazom vendar je to odvisno od vozila. Za več informacij si oglejte navodila za multimedijški sistem.

i Po zaklepanju vrat ali preklopu vozila v stanje pripravljenosti (odklenjena vrata in ugasnjen motor, izklopljena armaturna plošča in/ali multimedijški zaslon) streha postane popolnoma neprozorna.

i Ko sta instrumentna plošča in multimedijški zaslon vklopljena (pozdavno zaporedje) ali ko pritisnete gumb za zagon/ustavitev motorja, se streha vrne na zadnjo nastavev, preden je bilo vozilo predstavljeno v stanje pripravljenosti ali ko so bila vrata zaklenjena.

Omejitve delovanja

Panoramska streha lahko v zelo hladnih vremenskih razmerah deluje omejeno (zmanjšano gibanje) ali pa sploh ne deluje.

Notranja osvetlitev

Bralne lučke

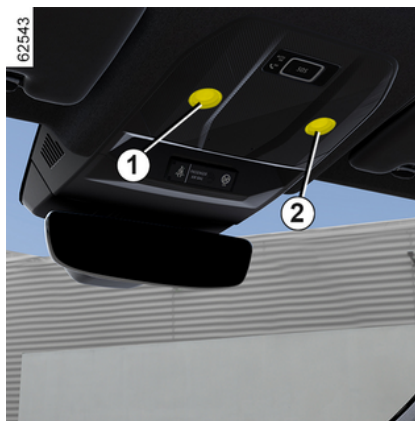

(odvisno od vozila)

Dotaknite se bralnih lučk **1**, **2** ali **3**, da aktivirate:

- stalno osvetlitev;
- takojšen izklop.

Opomba:

- Za vklop ali izklop osvetlitve ni treba pritisniti luči. Morate se jih samo dotakniti;
- z zaslonom multimedijškega sistema → **138** lahko deaktivirate/aktivirate možnost vklopa bralnih lučk ob odpiranju vrat.



i Pri odklepanju in odpiranju vrat se za nekaj časa prižgejo stropne in talne lučke.

OPREMA POTNIŠKEGA PROSTORA

Lučka v prtljažniku



Lučka **4** se prižge ob odpiranju prtljažnika.

Senčnik, ogledala v senčnikih

Senčnik

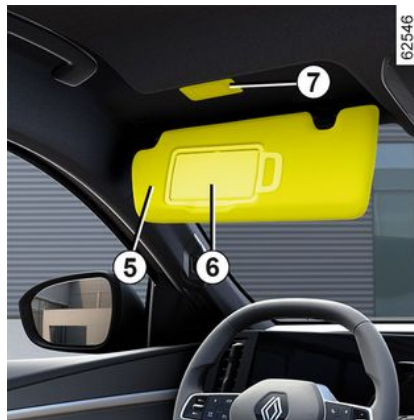

Preklopite senčnik **5** na vetrobransko steklo ali pa ga odpnite in zasukajte na bočno steklo.

Ogledala v senčnikih

Dvignite pokrov **6**.

Osvetlitev **7** je samodejna.

Vtičnica za dodatno opremo

Vtičnica za dodatno opremo **1**



Predvidena je za priključitev dodatne opreme, ki jo odobri tehnična služba.

Uporabite jo lahko na primer za kompresor kompleta za polnjenje pnevmatik ➔ **348**.

OPREMA POTNIŠKEGA PROSTORA



Moč dodatne opreme, ki jo želite priključiti, ne sme presegati 120 W (12 V).

Če hkrati uporabljate več vtičnic za dodatno opremo, skupna napetost priključene dodatne opreme ne sme presegati 180 W.

Obstaja nevarnost požara.

4

ODLAGALNA MESTA POTNIŠKEGA PROSTORA, OPREMA

Odlagalna mesta v sprednjih vratih 1



Na podu (območje pred voznikom) ne sme biti ničesar, saj lahko ti predmeti med nenadnim zaviranjem zdrsnejo pod pedala in ovirajo njihovo uporabo.

Odlagalno mesto v osrednji konzoli ali območje indukcijskega polnjenja 2

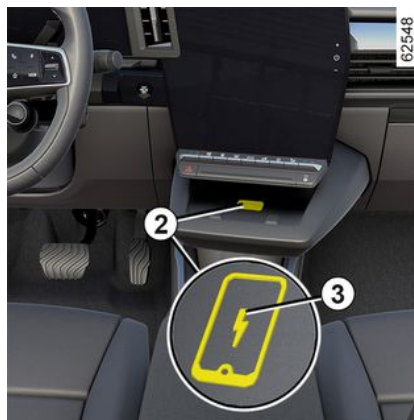

Odvisno od vozila simbol 3 označuje, da lahko območje 2 uporabite za polnjenje telefona brez polnilnega kabla.

Za več informacij o brezžičnem polnilniku glejte navodila multimedijskega sistema.



Med vožnjo se prepričajte, da je posoda, nameščena v držalu za skodelico, pravilno zaprta, da se ne prevrne. **Nevarnost poškodbe okoliške električne in/ali elektronske opreme v primeru razlitja tekočine.**



Odvisno od države in naročnine je območje indukcijskega polnjenja tudi območje za odlaganje pametnih telefonov, opremljenih z digitalnim ključem → 61.

ODLAGALNA MESTA POTNIŠKEGA PROSTORA, OPREMA

i Med polnjenjem telefona ne puščajte nobenih predmetov (kartica za zagon, ključ USB, kartica SD, kreditna kartica, nakit, ključi, kovanci itd.) **2** v območju indukcijskega polnjenja. Preden postavite telefon v območje indukcijskega polnjenja **2**, iz ovitka telefona odstranite vse magnetne ali kreditne kartice.

i Predmeti se v območju indukcijskega polnjenja **2** lahko močno segrejejo. Svetujemo vam, da jih odlagate na namenska območja (odlagalni predal, odlagalno mesto v senčniku itd.).

Odlagalni predal srednje konzole **4**



Za prilagoditev odlagalnega predala srednje konzole lahko uporabite pregrado **7** (na voljo so različne možnosti, ki so odvisne od položaja razdelilnika v utorih za vgradnjo. **5**).

Nosilci za kozarce **6**

Z dvema pregradama **7** lahko ustvarite območje za še en kozarec.

Dve pregradi lahko odstranite, da dobite prazen prostor za shranjevanje.

i Med vožnjo se prepričajte, da je posoda, nameščena v držalu za skodelico, pravilno zaprta, da se ne prevrne. **Nevarnost poškodbe okoliške električne in/ali elektronske opreme v primeru razlitja tekočine.**

Odlagalni prostor v sredinskem naslonu za roke **9**



Glede na vozilo dvignite pokrov pomičnega naslona za roke tako, da pritisnete gumb **8**.

ODLAGALNA MESTA POTNIŠKEGA PROSTORA, OPREMA



Prepričajte se, da v odprtih odlagalnih prostorih trdi, težki ali koničasti predmeti niso v takem položaju, da bi lahko med ostrim zavijanjem, nenadnim zaviranjem ali v primeru nesreče padli na potnike.



Pri vožnji v ovinek, pospeševanju ali zaviranju pazite, da se pijača ne bo izlivala iz pločevinke v nosilcu.

Obstaja nevarnost opeklin, če je pijača vroča in/ali razlivanja.



Ne vozite z odprtim središčnim naslonom za roke 9, saj to lahko ovira delovanje sredinskega airbag in/ali povzroči poškodbe med polnjenjem.



V odlagalni prostor središčnega naslona za roke 9 ne odlagajte nobenih predmetov, saj ti lahko ovirajo delovanje airbag in/ali povzročijo poškodbe med polnjenjem.

Odlagalni prostor na senčniku 10

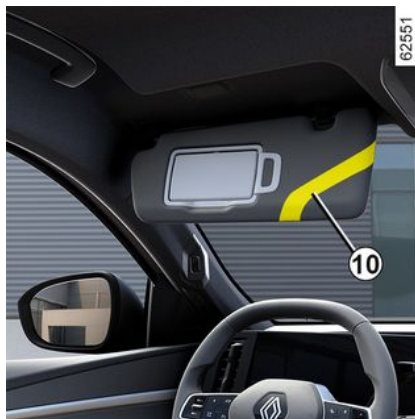

Vanj lahko zataknete cestninske listke in kartice ...

Predal za drobnarije



Če ga želite odpreti, pritisnite ročaj 11.

V njem je lahko škatla robčkov, steklenica vode itd.

ODLAGALNA MESTA POTNIŠKEGA PROSTORA, OPREMA

Držalo 12



Med vožnjo se lahko zanj držite.
Ne uporabljajte ga za vstopanje v
vozilo ali izstopanje iz vozila.

Odlagalni prostor v zadnjih vratih 13



Odlagalni žep 14

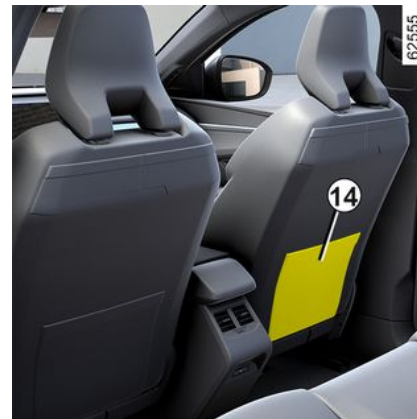

(odvisno od vozila)



Prepričajte se, da v odprtih odlagalnih prostorih trdi, težki ali koničasti predmeti niso v takem položaju, da bi lahko med ostrim zavijanjem, nenadnim zaviranjem ali v primeru nesreče padli na potnike.

ODLAGALNA MESTA POTNIŠKEGA PROSTORA, OPREMA

Zadnji središčni naslon za roke 16



Za dostop do središčnega naslona za roke 16 povlecite pašček 15.

 Preden zaprete naslon za roke, morate obvezno pospraviti nosilce za kozarce 17.

 Pri zapiranju naslona za roke se prepričajte, da v bližini območja zaklepanja ni nobenega dela telesa (rok, dlani, prstov itd.).
Obstaja nevarnost priščipanja.

Nosilci za kozarce 17

 Pri vožnji v ovinek, pospeševanju ali zaviranju pazite, da se pijača ne bo izlivala iz pločevinke v nosilcu.
Obstaja nevarnost opeklin, če je pijača vroča in/ali razlivanja.

Odlagalni prostor v naslonu za roke 18



Dvignite pokrov 19

 Med vožnjo se prepričajte, da je pokrov 19 ustrezno zaprt.
Pokrov se lahko v primeru nenadnega zaviranja nehote zapre.

ODLAGALNA MESTA POTNIŠKEGA PROSTORA, OPREMA

Nosilec tabličnega računalnika 20

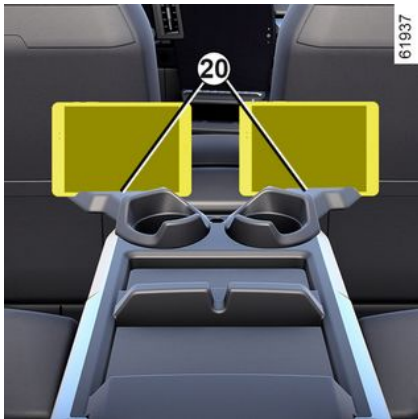

Zavrtite nosilce za kozarce **17** in potisnite tablične računalnike ali pametne telefone v ohišja za shranjevanje.

i Ohišja lahko uporabljate samo za shranjevanje tabličnih računalnikov ali pametnih telefonov.

Nosilec za smuči **22**



Če želite v prtljazniku prevažati dolge predmete (smuči itd.), povlecite

pašček **21**, ki je za sredinskim vzglavnikom, da spustite sredinski sedež.

i Preden spustite sredinsko naslonjalo sedeža, se prepričajte, da je središnji naslon za roke pravilno zaklenjen v ohišju.

! Pri premikanju zadnje sedežne klopi pazite, da nič ne ovira pritrdišč (deli telesa, hišni lju-bljenčki, gramoz, krpe, igrače itd.).

PREVOZ TOVORA

Odlagalni prtljažni prostor

Zadnja polica



Da ga snamete:

- potisnite zadnje vzglavnike navzdol;
- iztaknite obe vrvici (na robovih prtljažnih vrat) **1**;
- dvignite zadnjo polico **2** navzgor, da jo odpnete;



Največja teža na zadnji polici: 2 kg, ki morajo biti enakomerno razporejeni.

- zadnjo polico **2** potisnite proti notranjosti vozila in jo zasukajte;
- zadnjo polico potegnite k sebi.

Pri nameščanju police ravnajte v obratnem zaporedju.



Na polico ne polagajte predmetov, predvsem pa ne težkih in trdih.

V primeru sunkovitega zaviranja ali nesreče lahko predstavljajo nevarnost za potnike v vozilu.

4

Pladenj za shranjevanje polnilnih kablov



Ta pladenj je namenjen polnilnim kablom. Največja dovoljena obremenitev pladnja je 15 kg.

PREVOZ TOVORA

Za dostop do njega odprite prtljažnik, nato pa s pomočjo ročaja **3** dvignite talno oblogo prtljažnika.



Če je v pladnju za polnilni kabel voda ali če so na konektorju polnilnega kabla ali v vtičnici za polnjenje vozila znaki korozije ali tujki, ne polnite vozila.

Obstaja nevarnost požara.

Previdno ravnajte s kablom: ne pritiskajte nanj, ne potopite ga v vodo, ga ne vlecite in preprečite morebitne udarce vanj.

Redno preverjajte in čistite pladenj za shranjevanje.

PREVOZ TOVORA V PRTLJAŽNEM PROSTORU

Tovor namestite v prtljažni prostor tako, da so njegove največje dimenzije naslonjene ob:

62568

A



– Zadnji del zadnje sedežne klopi, za običajno nalaganje (primer **A**).

62567

B



– Naslonjala sprednjih sedežev z zloženimi naslonjali zadnjih sedežev, kar velja za največje obremenitve (primer **B**).

Prepričajte se, da so predmeti, ki jih prevažate, enakomerno razporejeni po celotnem nakladalnem območju.

Pred nameščanjem raznih predmetov na preklopljeno naslonjalo sedeža morate sneti vzglavnike, da bo naslonjalo sedeža čim bolj stisnjeno k sedišču.



Težje predmete vedno položite neposredno na pod. Uporabite pritrilna mesta **4**, ki so v podu prtljažnika, če je vozilo opremljeno z njimi. Predmeti morajo biti naloženi tako, da v primeru sunkovitega zaviranja ne bodo odleteli naprej in ogrožali potnikov. Zapnite varnostne pasove na zadnjih sedežih, tudi če na sedežih ni potnikov.



PREVOZ TOVORA

Vlečna kljuka

i Dovoljena nosna teža, največja dovoljena vlečna teža pri zaviranju in brez zaviranja: → 378.

Izbira in namestitev vlečne kljuka

Vlečna kljuka (prečni nosilec in priklop), ki ni bila del serijske opreme vozila: celotna vlečna kljuka in pritrditve ne smejo presegati 23 kg.

Nobena vlečna naprava ne sme ovirati nobenih svetlobnih sestavnih delov ali registrske tablice, kadar je ne uporabljate.

V vseh primerih morate upoštevati predpise določene države, v kateri se nahajate.

Glede vgradnje in pogojev uporabe glejte navodila za montažo.

Svetujemo vam, da ta navodila shranite skupaj z drugimi dokumenti vozila.

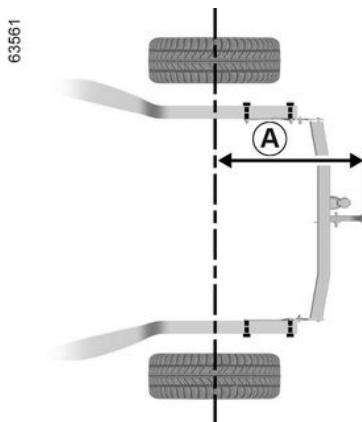

Največja velikost A: 968 mm.

Nosilna oprema

Varnostna priporočila za uporabo

Uporaba prtljažnih vrat

Preden uporabite prtljažna vrata, preverite predmete in/ali dodatno opremo (nosilec za kolo, strešni potovalni kovček itd.): ti morajo biti ustrezno nameščeni in pritrjeni na nosilnih drogovih prtljažnika ter ne smejo ovirati delovanja prtljažnih vrat.

i Prepričajte se, da so predmeti, ki jih prevažate, enakomerno razporejeni po celotnem nakladalnem območju.

Strešna nosilna oprema

i Za informacije o ponudbi opreme, prilagojene vašemu vozilu, vam svetujemo, da se obrnete na pooblaščenega trgovca. Glede vgradnje in pogojev uporabe drogov glejte proizvajalčeva navodila. Svetujemo vam, da ta navodila shranite skupaj z drugimi dokumenti vozila.

PREVOZ TOVORA

Vozila, opremljena s pritrdilnimi točkami



Odprite vrata za dostop do pritrdilnih vložkov 1.

Največja dovoljena obremenitev drogov prtljažnika na stroh: 80 kg (vključno z nosilno opremo).



Za pritrnitev strešnih drogov na vozilo uporabljajte samo vijake, ki so bili dobavljeni z originalnimi strešnimi drogi in so jih homologirale naše tehnične službe.

Spojler A



Prepovedano je pritrjevanje predmetov in/ali dodatkov (stojala za kolesa itd.) na spojler A.



Prepovedano je pritrjati kakršno koli nosilno opremo (nosilec za kolo, kovček za prtljago itd.), ki se nasloni ob spojler ali prtljažna vrata. Če želite na vozilo namestiti prtljažnik (nosilno napravo), se obrnite na predstavnika pooblaščenih servisnih mrež.

DOSTOP DO MOTORJA, RAVNI

POKROV MOTORNEGA PROSTORA

Sprostitev zapaha pokrova motornega prostora



Za odpiranje povlecite ročko **1** na levi strani armaturne plošče.



Ne opravljajte posegov pod pokrovom motorja, če se vozilo polni ali če kontakt ni prekinjen.



Ne naslanjajte se na pokrov motornega prostora, ker obstaja nevarnost, da se pokrov nenamerno zapre.



Dvignite pokrov za nekaj centimetrov in potisnite vzvod **2** proti levi.



Pri udarcu, čeprav manjšem, v predel okrasne maske ali pokrova motornega prostora naj predstavnik servisne mreže za vaše vozilo čim prej pregleda sistem za zaklepanje pokrova.

DOSTOP DO MOTORJA, RAVNI



Pogonski sistem električnega vozila uporablja visokonapetostni električni tok.

Ta sistem je lahko vroč med vzpostavljenim kontaktom in po tem, ko je kontakt izključen. Upoštevajte opozorilna sporočila na nalepkah v vozilu.

Kakršni koli postopki ali spremembe na "visokonapetostnem" električnem sistemu vozila (komponente, kabli, konektorji, pogonska baterija) so strogo prepovedani.

Nevarnost težkih opeklin ali smrtno nevarnega električnega udara.

Poleg tega se lahko kadarkoli sproži ventilator hlajenja motorja. Na to vas opozarja nalepka



v motornem prostoru.

Obstaja nevarnost poškodb.

Odpiranje pokrova motornega prostora

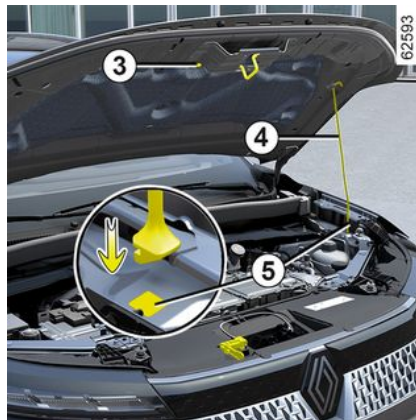

Po dvigovanju pokrova in izklopu opornika **4** iz pritrditve **3**, zaradi vaše varnosti **morate** namestiti opornik v njegovo namestitev **5**.

Zapiranje pokrova

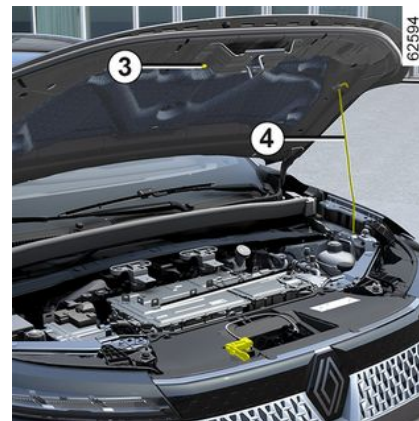

Preden zaprete pokrov, se prepričajte, da niste v motornem prostoru pozabili kakega predmeta.

Pokrov zaprete tako, da opornik **4** znova vstavite v njegovo držalo **3**. Primite pokrov na sredini in ga pridržite do razdalje 30 cm od zaprtega položaja, nato ga izpustite. Zapre se z lastno težo.

DOSTOP DO MOTORJA, RAVNI



Pri posegih pod pokrovom motornega prostora se prepričajte, ali je ročica brisalcev stekel v izhodiščem položaju.

Obstaja nevarnost poškodb.



Preverite, ali je pokrov motornega prostora dobro zaprt.

Preverite, ali nič ne ovira pritrdišča za blokiranje (kamenčki, krpa ...).



Ko zaključite delo v predelu motorja, poskrbite, da česa ne pozabite (krpe, orodja ...).

Take ovire lahko poškodujejo motor ali zanetijo požar.

Nivo hladilne tekočine

Nivo hladilne tekočine

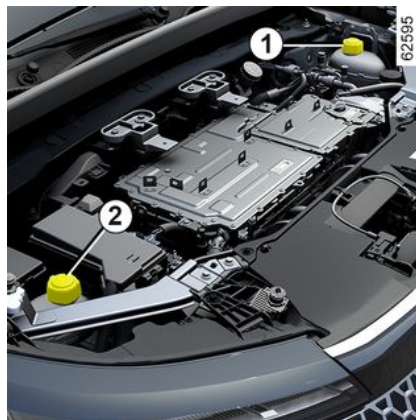

Lokacija rezervoarjev za hladilno tekočino se lahko razlikuje glede na vozilo:

- posoda **1** se uporablja za hlajenje motorja,
- ali
- posoda **1** se uporablja za hlajenje motorja, posoda **2** pa za hlajenje pogonske baterije,
- ali
- posoda **2** se uporablja za hlajenje motorja in pogonske baterije.

Nivo je potrebno preverjati pri ugašjenem motorju in na ravni podlagi.

Za vsako posodo mora biti nivo pri **hladnem** motorju med oznakama "MINI" in "MAXI" na posodah za hladilno tekočino **1** in **2**.

Hladilno tekočino dolijte **ko je hladna** preden nivo doseže oznako "MINI".

Opomba: za novo vozilo v fazi obratovanja: je raven tekočine lahko višja od "MAXI" oznake na posodi, nato se spusti med nivoja "MINI" in "MAXI". To ne predstavlja tveganja.



V primeru nenormalnega ali ponavljajočega se zniževanja nivoja se posvetujte s predstavnikom servisne mreže za vaše vozilo.



Na hladilnem krogotoku ne smete izvajati nobenih posegov, dokler je motor vroč.

Obstaja nevarnost opeklin.

DOSTOP DO MOTORJA, RAVNI



Pogonski sistem električnega vozila uporablja visokonapetostni električni tok.

Ta sistem je lahko vroč med vzpostavljenim kontaktom in po tem, ko je kontakt izključen. Upoštevajte opozorilna sporočila na nalepkah v vozilu.

Kakršni koli postopki ali spremembe na "visokonapetostnem" električnem sistemu vozila (komponente, kabli, konektorji, pogonska baterija) so strogo prepovedani.

Nevarnost težkih opeklin ali smrtno nevarnega električnega udara.

Poleg tega se lahko kadarkoli sproži ventilator hlajenja motorja. Na to vas opozarja nalepka



v motornem prostoru.

Obstaja nevarnost poškodb.

Pogostnost preverjanja nivoja hladilne tekočine

Redno kontrolirajte nivo hladilne tekočine (zaradi pomanjkanja hladilne

tekočine se lahko močno poškoduje ta motor in baterija).

Če jo je potrebno doliti, uporabite izključno tekočino, ki jo je homologiral naš Tehnični oddelek, kar zagotavlja:

- zaščito proti zamrzovanju;
- protikorozijsko zaščito hladilnega krogotoka.

Pogostnost zamenjave

Glejte dokument vzdrževanja vašega vozila.



Ne opravljajte posegov pod pokrovom motorja, če se vozilo polni ali če kontakt ni prekinjen.



Pri delu v motornem prostoru se prepričajte, da je ročica brisalcev v parkirnem položaju.

Obstaja nevarnost poškodb.

Nivoji, filtri

Nivo zavorne tekočine



Nivo je potrebno preverjati pri ugasnjenem motorju in na ravni podlagi. Redno kontrolirajte nivo zavorne tekočine, še posebno, če občutite, da je učinkovitost zaviranja slabša kot običajno.

Pogostnost zamenjave

Glejte dokument vzdrževanja vašega vozila.

DOSTOP DO MOTORJA, RAVNI



V primeru nenormalnega ali ponavljajočega se zniževanja nivoja se posvetujte s predstavnikom servisne mreže za vaše vozilo.

Nalivanje

Posege na hidravličnem zavornem sistemu, ki zahtevajo zamenjavo tekočine, zaupajte strokovnjaku v servisni mreži. Obvezno uporabljajte tekočino, ki so jo homologirale naše tehnične službe (iz zapečatenih plastenk).

Nivo 2

Običajno je, da se nivo z obrabo zavorne obloge zniža, vendar ne sme biti nikdar nižji od opozorilne oznake "MINI".

Če želite sami preverjati stanje obrabe zavornih kolutov, si na naši mreži ali na proizvajalčevi spletni strani priskrbite navodila za izvajanje kontrole.

posoda tekočine za pranje stekel



Nalivanje

Odprite pokrovček **3**, dolivajte, dokler ne vidite tekočine, nato ponovno namestite pokrovček.

Tekočina

Uporabljajte samo tekočino za pranje vetrobranskega stekla, ki vsebuje zaščito proti zamrzovanju.

Svetujemo vam, da se posvetujete s pooblaščenim prodajalcem ali kvalificiranim strokovnjakom.

Opomba: Ne uporabljajte trde vode (obstaja nevarnost poškodbe napajalne črpalke ter nalaganja vodnega kamna na črpalke in šobah).

AKUMULATOR:

12 V akumulator



12 V akumulator dovaja električno energijo, potrebno za delovanje opreme vozila (luči, brisalci, zvočni sistem itd.) in nekatere varnostne sisteme, kot je pomoč pri zaviranju.

Ne odpirajte ga in ne dolivajte nobene tekočine.



Ne opravljajte posegov pod pokrovom motorja, če se vozilo polni ali če kontakt ni prekinjen.

Vzdrževanje/zamenjava

Stanje napoljenosti 12-voltnega akumulatorja **1** se lahko zmanjša, zlasti če uporabljate vozilo:

- pri izjemno nizki temperaturi;
- po daljši uporabi energijsko potratnih naprav z ugasnjnim motorjem.



Zaradi varnosti in zagotavljanja pravilnega delovanja električne opreme vozila (luči, brisalci, sistem pomoči pri zaviranju itd.) mora vsak poseg na 12 V akumulatorju (odstranjevanje, odklop itd.) **vedno** opraviti usposobljen strokovnjak.

Nevarnost opeklin zaradi električnega udara.

Upoštevat **morate** intervale menjave (ne smete jih prekoračiti), ki so navedeni v navodilih za vzdrževanje.

Tip baterije je specifičen. Obvezno jo je potrebno zamenjati z enakim tipom.

Pokličite predstavnika pooblašene servisne mreže.



Pogonski sistem električnega vozila uporablja visokonapetostni električni tok.

Ta sistem je lahko vroč med vzpostavljenim kontaktom in po tem, ko je kontakt izključen.

Upoštevajte opozorilna sporočila na nalepkah v vozilu.

Kakršni koli postopki ali spremembe na "visokonapetostnem" električnem sistemu vozila (komponente, kabli, konektorji, pogonska baterija) so strogo prepovedani.

Nevarnost težkih opeklin ali smrtno nevarnega električnega udara.

Poleg tega se lahko kadarkoli sproži ventilator hlajenja motorja. Na to vas opomni opozorilo



v motornem prostoru.

Obstaja nevarnost poškodb.

AKUMULATOR:

Oznaka A



Upošteвайте oznake na akumulatorju.

2. Kurjenje odprtega ognja in kajenje sta prepovedana.
3. Obvezna zaščita oči.
4. Hranite izven dosega otrok.
5. Eksplozivna snov.
6. Upošteвайте uporabniški priročnik.
7. Jedka snov.

motnje

 Da ne bi poškodovali svojega vozila, dodatnega 12-voltnega akumulatorja ne polnite z:

- zunanji polnilnik akumulatorja;
- akumulatorja drugega vozila.

Pokličite predstavnika pooblaščenih servisnih mrež.

 12-voltni akumulator je prepovedano odklopiti.
Nevarnost opeklin zaradi električnega udara.

 S svojim električnim vozilom ne poskušajte napolniti 12-voltnega akumulatorja drugega vozila. 12-voltna električna energija električnega vozila ne zadostuje za tovrsten poseg. Obstaja nevarnost poškodb na vozilu.

Vzdrževanje karoserije

Dobro vzdrževano vozilo ostane dlje časa v dobrem stanju. Zato vam priporočamo redno vzdrževanje zunanosti vozila.

Vaše vozilo je bilo že ob izdelavi kakovostno zaščiteno proti koroziji. Vendar je kljub temu stalno izpostavljeno različnim škodljivim dejavnikom.

Atmosferski povzročitelji korozije

- onesnaženo ozračje (v mestnih območjih in industrijskih conah);
- sol v ozračju (obmorska področja, zlasti ko so temperature višje),
- različni vremenski dejavniki in vlaga v zraku (soljena cestišča pozimi, voda za pranje mestnih ulic itd.).

Poškodbe v prometu

Odrgrnine

Prah iz ozračja, z vetrom nanesen pesek, gramoz, ki prileti izpod koles drugih vozil itd.

Treba je skrbeti, da ne bi po nepotrebnem prihajalo do poškodb.

Kaj morate storiti

priporočamo pogosto pranje vozila pri **zaustavljenem motorju** z ustreznimi čistilnimi sredstvi, ki jih priporoča naša tehnična služba (nikoli ne

uporabljajte abrazivnih sredstev). Pred tem temeljito sperite z napravo za pranje s curkom:

- razne smole in industrijsko umazanijo;
- blato, ki tvori vlažno zmes v blatniških koših in podvozju;
- **ptičje iztrebke, katerih kemična sestava lahko povzroči hitro poškodbo, razbarvanje ali celo odstopanje barve.**

Zato je tako umazanijo obvezno **čim prej** odstraniti, ker je sicer kasneje ne boste mogli niti s poliranjem;

- sol, ki se je nabrala predvsem na blatniških koših in spodnjem delu vozila po vožnji na območju, kjer so bila kemična topila.

Z vozila redno odstranjujte dele rastlin (smolo, liste ...).

Na cestah, posutih s peskom, imejte ustrezno razdaljo za vozilom, ki vozi pred vami; tako se lak ne bo poškodoval.

Poškodovana mesta čim prej popravite ali vsaj zaščitite. Tako se boste izognili nepotrebnim pojavom korozije.

Če ima vaše vozilo posebno garancijo na zaščito proti koroziji, ne pozabite opravljati rednih pregledov vozila pri pooblaščenem servisu. Glejte knjižico za vzdrževanje.

Upoštevajte lokalne predpise glede pranja vozil (npr.: vozila ne perite na določenih mestih).

Pri pranju vozila z visokotlačno čistilno napravo upoštevajte naslednje varnostne ukrepe:

- prepričajte se, da je barva vozila, površina ali sestavni del, ki ga želite očistiti, primeren za to vrsto pranja;
- tlak naprave mora biti nižji od 100 barov;
- pri pranju namestite razpršilno šobo vsaj 15 cm od vozila in preverite, ali je pretok vode nižji pod 15 l/min;
- pri pranju se ne zadržujte dlje na isti površini, prizadetih mestih ali tesnilih (nevarnost poškodb barve, odstranitve tesnil itd.).

Če je bilo treba katerega od mehanskih delov, tečajje ipd. očistiti, je na ta del obvezno treba ponovno nanesti zaščitno razpršilo, ki ga odobrijo tehnične službe.



Pri predstavnikih servisne mreže za vaše vozilo imate na voljo posebna čistilna sredstva za vzdrževanje vašega vozila.

ČIŠČENJE

Čemu se morate izogibati

Pranje vozila na močnem soncu ali hudem mrazu.

Odstranjevanje umazanije in tujkov brez praskanja.

Odlašanje s pranjem tako dolgo, da postane vozilo močno umazano.

Puščanje, da se začne pojavljati rja.

Uporaba topil in sredstev, ki jih naše tehnične službe niso odobrile, za odstranjevanje madežev, lahko poškoduje barvo vozila.

Vožnja po zasneženih in soljenih cestah brez poznejšega temeljitega pranja spodnjega dela vozila.



Razmaščevanje ali čiščenje z visokotlačno napravo za pranje ali s čistilnimi sredstvi, ki jih ni odobrila tehnična služba:

- mehanski sestavni deli (npr.: motorni prostor);
- kolesa (npr. elementi zavornega sistema, kot so zavorne čeljusti);
- podvozje;
- deli s tečajji (npr.: notranja stran vrat);
- pobarvani zunanji plastični deli (npr.: odbijači).

To lahko povzroča hitrejšo rjavenje ali slabo delovanje.

Pred vhomom v avtomatsko avtopralnico

Namestite ročico brisalca v položaj mirovanja → 163.

Poskrbite, da bo zunanja oprema dobro pritrjena (dodatni žarometi, vzvratni ogledali, metlice brisalcev).

Odstranite radijsko anteno, če je v opremi vozila.

Ne pozabite odstraniti lepila in znova namestiti antene (tako, da jo popolnoma privijete), ko je pranje končano.



Pranje vozila

Nikoli ne čistite motornega prostora, vtičnice za napajanje in pogonskega akumulatorja z visokotlačnim čistilnikom.

Nevarnost poškodovanja električnega tokokroga.

Nikoli ne perite vozila med polnjenjem.

Obstaja nevarnost smrti zaradi električnega udara.

Čiščenje žarometov, tipal in kamer

Uporabljajte mehko krpo ali vato.

Če to ne zadostuje, krpo navlažite z milnico in vedno sperite z mehko krpo ali bombažno volno.

Na koncu vse skupaj previdno obrišite s suho mehko krpo.

Ne uporabljajte sredstev za čiščenje, ki vsebujejo alkohol, ali neustreznih pripomočkov (npr. strgalo).

Čistilne nalepke, okrasne folije itd.

Kaj morate storiti

Uporabljajte mehko krpo ali vato.

Rahlo navlažite z milnico, nato pa vedno obrišite z mehko krpo ali vato.

Na koncu vse skupaj previdno obrišite s suho mehko krpo.

Čemu se morate izogibati

Uporabite čistila na alkoholni osnovi.

Uporabite pripomočke (npr. strgalo).

Preveč intenzivno drgnjenje.



Pranje vozila z visokotlačno napravo za čiščenje.

ČIŠČENJE

Vzdrževanje notranje opreme

Dobro vzdrževano vozilo ostane dlje časa v dobrem stanju. Zato vam priporočamo redno vzdrževanje notranjosti vozila.

Madeže je potrebno očistiti čim prej. Za čiščenje vseh madežev uporabljajte **hladno (ali mlačno) milnico, pripravljeno na osnovi naravnega mila.**

Odsvetujemo vam uporabo čistil (detergenta za posodo, čistila v prahu, čistila na osnovi alkohola ...).

Uporabite mehko krpo.

Izperite in popivnajite odvečno tekočino.

Zaslon multimedijskega sistema

Vzdrževanje zaslona je lahko odvisno od vrste multimedijske opreme. Za dodatne informacije glejte navodila multimedijskega sistema.

Stekla instrumentov

(npr. instrumentna plošča, ura, prikazovalnik zunanje temperature itd.).

Uporabljajte mehko krpo ali vato.

Če to ne zadostuje, uporabite mehko krpo (ali vato), ki jo rahlo navlažite z milnico, nato pa obrišite z drugo vlažno mehko krpo ali vato.

Na koncu vse skupaj **previdno** obrišite s suho in mehko krpo.

Na območju ne uporabljajte izdelkov, ki vsebujejo alkohol, in/ali tekočin v razpršilu.

Varnostni pasovi

Pasovi naj bodo vedno čisti.

Za čiščenje uporabljajte sredstva, ki jih priporoča naša tehnična služba (odobrena prodajna mesta), ali pa v mlačno milnico namočeno gobo in na koncu obrišite in posušite s suho krpo.

Ne uporabljajte kemičnih čistil ali barvil.

Tkanine (sedeži, prevleke na vratih ...)

S tkanin **redno** odstranjajte prah.

Madeži od tekočin

Uporabite milnico.

Milnico nežno popivnajite (nikoli ne drgnite) z mehko krpo, sperite z vodo in popivnajite odvečno vodo.

Madeži od trdnih ali kremastih snovi

Nemudoma previdno odstranite trdno ali kremasto snov z lopatico (v smeri od roba madeža proti sredini, da ga ne razširite).

Madeže od tekočin očistite, kot je navedeno.

Madeži od bonbonov in žvečilok

Na madež položite kocko ledu, da madež zmrzne, potem nadaljujte enako kot pri čiščenju madežev trdnih snovi.



Za nasvete glede vzdrževanja notranjosti vozila in/ali v primeru nezadovoljivega rezultata, se obrnite na pooblaščenega predstavnika za vaše vozilo.

Odstranjevanje/ponovno dodajanje odstranljive opreme, ki je bila v vozilu

Če ste morali odstraniti odstranljivo opremo, da bi očistili kabino (na primer predpražnike), jo vedno vrnite pravilno in na pravo stran (voznikov predpražnik je treba vrniti na voznikovo stran ...) ter jo pričvrstite z elementi, ki ste jih dobili skupaj z opremo (voznikov predpražnik je treba na primer vedno pričvrstiti s pomočjo prednameščenih delov za pritrditev).

Pri zaustavljenem vozilu vedno preverite, da nič ne ovira vožnje (ovira, ki

ČIŠČENJE

bi preprečevala pritiskanje pedalov, tepih, ki bi se lahko zagozdil pod peto voznika itd.).

Čemu se morate izogibati

Nameščanje predmetov, kot so osvežilci zraka, dišave ipd. v predel zračnikov je odsvetovano, saj lahko poškodujejo oblogo armaturne plošče.



Uporaba visokotlačne opreme za čiščenje ali razpršil v potniškem prostoru:

njihova neprevidna uporaba lahko med drugim povzroči nepravilno delovanje električnih in elektronskih sestavnih delov v vozilu.

PNEVMATIKE

Pnevmatike

Vzdrževanje pnevmatik

Pnevmatike so edini stik med vozilom in cesto, zato morajo biti vedno v dobrem stanju.

Prepričati se morate, da so vaše pnevmatike skladne z lokalnimi predpisi, določenimi v Kodeksu o avtocestah.



Pnevmatike morajo biti v ustreznem stanju in imeti morajo dovolj globok profil; pnevmatike, ki jih je odobril Tehnični oddelek Renault imajo kontrolne točke obrabe **1**, kjer so **kontrolni indikatorji, ki so oddli na več mestih na tekalni površini.**

Ko se pnevmatika obrabi do globine kontrolnih točk, **te postanejo vidne 2: takrat je treba pnevmatike zamenjati, ker je globina profila le še 1,6 mm ali manj, zaradi česar je oprijem na cestišču, zlasti mokrem, zelo slab.**

Preobteženo vozilo, dolge vožnje po avtocesti, še posebno poleti, neprilagojena vožnja po slabih poteh ali cestah povzročajo predčasno obrabo pnevmatik, kar seveda močno vpliva na varnost vožnje.



Pri neprevidni vožnji, predvsem kadar zadene ob pločnik, lahko pride do poškodbe pnevmatik in platišč ali celo do spremembe nastavitve geometrije prednje ali zadnje preme. V tem primeru naj njihovo stanje pregleda predstavnik servisne mreže za vaše vozilo.

Tlak zraka v pnevmatikah

Upoštevajte predpisane vrednosti za tlak v pnevmatikah. Tlak v pnevmatikah je treba redno preverjati vsaj enkrat na mesec in pred vsako

daljšo vožnjo (glejte nalepko na robu voznikovih vrat) → 346.



Neustrezen tlak v pnevmatikah povzročajo prehitro obrabo in neobičajno pregrevanje

pnevmatik. Ti dejavniki lahko vplivajo na varnost vozila, kar povzročijo:

- slabo lego vozila na cesti;
- nevarnost počenja ali izgube tekalne plasti pnevmatike.

Tlak v pnevmatikah je odvisen od obremenitve vozila in hitrosti vožnje. Tlak v pnevmatikah prilagodite pogojem uporabe (glejte nalepko na robu voznikovih vrat).

Tlak je treba preverjati, ko so pnevmatike hladne: ne upoštevajte višjih tlakov, ki so lahko doseženi v vročem vremenu ali po vožnji z visoko hitrostjo.

Če tlaka ne morete preveriti, ko so pnevmatike hladne, **morate navedene vrednosti tlaka povečati za 0,2 do 0,3 bara.**

PNEVMATIKE

Nikoli ne izpuščajte zraka iz segrelih pnevmatik!



Pri ventilu bodite pozorni na njegov pokrovček, kajti če slednjega ni oziroma je slabo privit, lahko povzroči puščanje in slabše tesnjenje pnevmatike. Vedno uporabljajte pokrovčke ventila, ki so enaki originalnim, in poskrbite, da bodo popolnoma priviti.



Vozilo z opozorilnikom za izgubo tlaka v pnevmatikah

Če je tlak v pnevmatikah prenižek (predrtje, itd.) , se na instrumentni plošči prikaže opozorilna lučka ➔ 189.



Prepovedano je zamenjati 18 in 20-palčni sprednji kolesi (pnevmatike in/ali platišča) z zadnjima kolesoma.

Zamenjava pnevmatik

Glede zamenjave pnevmatik se posvetujte s predstavnikom servisne mreže za vaše vozilo.



Tako boste poskrbeli za svojo varnost in skladnost z zakonodajo.

Ko jih je potrebno zamenjati, morajo biti na vsaki osi nameščene pnevmatike iste znamke, velikosti, tipa in profila.

Njihova nosilnost in indeks hitrosti morata biti vsaj enaka originalnim prvotnim pnevmatikam, oziroma v skladu s priporočili pooblaščenega prodajalca.

Z neupoštevanjem teh navodil lahko ogrozite lastno varnost in zanesljivost vozila.

Obstaja nevarnost izgube nadzora nad vozilom.

Zimska vožnja

Snežne verige

Iz varnostnih razlogov na zadnja kolesa ni dovoljeno montirati snežnih verig.

Če na vozilo montirate pnevmatike večjih dimenzij, kot so originalne, **morda snežnih verig ne bo mogoče uporabljati.**

PNEVMATIKE

Enosmerne pnevmatike

Enosmerno pnevmatiko lahko namestite samo v eno smer. Obvezno upoštevajte to smer.

Če je zaradi predrte pnevmatike treba enosmerno pnevmatiko namestiti v nasprotno smer njenega vrtenja, vozite previdno, zlasti na mokri cesti, saj se značilnosti pnevmatike na bodo prilagodile.



Če želite uporabljati **posebno opremo**, se pozanimajte pri pooblaščenem predstavniku za znamko vašega vozila.

"Zimske" ali "posebne termo" pnevmatike

Priporočamo vam, da za čim boljši prijem na cestišču take pnevmatike montirate **na vsa štiri kolesa**.

Pozor; te pnevmatike imajo včasih lahko označeno smer vrtenja med vožnjo in največjo dovoljeno hitrost, ki je lahko nižja od največje hitrosti za vaše vozilo.



Montaža snežnih verig je mogoča samo na pnevmatike enakih dimenzij kot so tiste, ki so bile tovarniško vgrajene na **vaše vozilo**.

Snežne verige se lahko namesti pod pogojem, da uporabite posebne verige. Priporočamo vam, da obiščite predstavnika servisne mreže za vaše vozilo.

Pnevmatike z žeblički (ježevke)

Uporaba ježevk je dovoljena le v omejenem in določenem obdobju v skladu s predpisi v posameznih državah. Prav tako je pri vožnji z ježevkami potrebno upoštevati predpise o največji dovoljeni hitrosti.

S takimi pnevmatikami morata biti na vozilu opremljeni najmanj obe prednji kolesi.

Opomba: uporaba zimskih pnevmatik ali ježevk bistveno skrajša razdaljo, ki jo vozilo še lahko prevozi.



V vsakem primeru vam priporočamo, da se pogovorite s predstavnikom servisne mreže za vaše vozilo, ki vam bo znal svetovati, katera oprema najbolj ustreza vašemu vozilu.

Tlak v pnevmatikah

Oznaka A

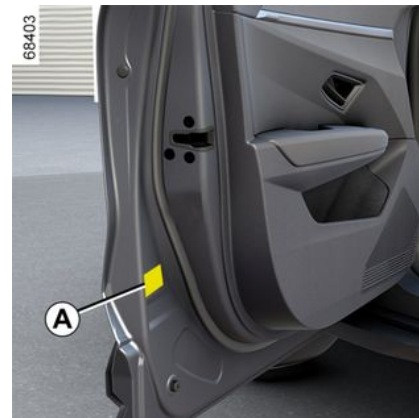

Vidna je pri odprtih voznikovih vratih. Tlak v pnevmatikah je treba preverjati, ko so te hladne.

PNEVMATIKE

Če tlaka pnevmatik ni mogoče preveriti, ko so pnevmatike **hladne, povišajte tlak za 0,2 do 0,3 bara (ali 3 PSI). Nikoli ne izpuščajte zraka iz segrelih pnevmatik!**

Tlak zraka mora ustrezati trenutni uporabi vozila (prazno vozilo, obteženo vozilo, vožnja po avtocesti itd.). Nadzorujte tlak v pnevmatikah. Preverite ga vsaj enkrat na mesec in pred vsako daljšo vožnjo.

Glede na vozilo morate po vsakem ponovnem polnjenju ali nastavitvi tlaka v pnevmatikah ponastaviti referenčno vrednost tlaka v pnevmatikah → 189.

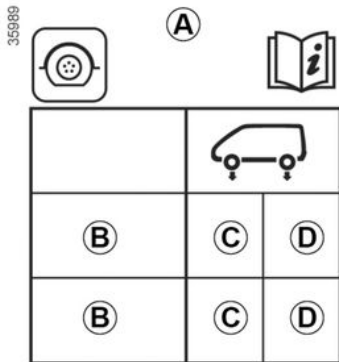

B. : dimenzije pnevmatik, s katerimi je opremljeno vozilo.

C. : tlak zraka v pnevmatikah na prednjih kolesih.

D. : tlak zraka v pnevmatikah na zadnjih kolesih.

Vozilo z opozorilnikom za izgubo tlaka v pnevmatikah

Če je tlak v pnevmatikah prenizek (predtje, itd.) , se na instrumentni plošči prikaže opozorilna lučka → 189.

Varna vožnja s pnevmatikami in namestitve verig: za informacije o pogojih vzdrževanja uporabi verig → 344 (glede na vozilo).



Polno obteženo vozilo (največja dovoljena skupna teža) in z vleko prikolice.

Hitrost vožnje ne sme biti višja od 100 km/h, tlak v pnevmatikah pa mora biti povišan za 0,2 bara → 378. **Nevarnost, da pnevmatike počijo.**

PNEVMATIKE



Tako boste poskrbeli za svojo varnost in skladnost z zakonodajo.

Ko jih je potrebno zamenjati, morajo biti na vsaki osi nameščene pnevmatike iste znamke, velikosti, tipa in profila.

Njihova nosilnost in indeks hitrosti morata biti vsaj enaka originalnim prvotnim pnevmatikam, oziroma v skladu s priporočili pooblaščenega prodajalca.

Z neupoštevanjem teh navodil lahko ogrozite lastno varnost in zanesljivost vozila.

Obstaja nevarnost izgube nadzora nad vozilom.

GARNITURA ZA POLNJENJE PNEVMATIK



S tem kompletom lahko popravite pnevmatiko, ki ima na tekalni površini **A** poškodbo, manjšo od 6 mm. S to garnituro

ne more popraviti vseh vrst predrtij, na primer poškodb, večjih od 6 mm, zarez na strani pnevmatike **B** itd.

Prepričajte se tudi, da je platišče v dobrem stanju.

Če je še vedno v pnevmatiki, ne izvlecite tujka, ki je povzročil predrtje.

PNEVMATIKE



Garniture za polnjenje ne uporabljajte, če se je zaradi vožnje s predrto pnevmatiko le-ta po-

škodovala.

Pred kakršnikoli posegom natančno pregledjte boke pnevmatike.

Prav tako je vožnja s slabo napolnjeno ali z izpraznjeno (predrto) pnevmatiko lahko zelo nevarna in ima lahko za posledico nepopravljivo škodo.

To popravilo je zgolj začasno.

Predrto pnevmatiko je treba dati v pregled (in če je mogoče v popravilo) strokovnjaku, takoj ko je mogoče.

Ob zamenjavi pnevmatike, popravljene s to garnituro, morate o tem obvestiti strokovnjaka.

Med vožnjo lahko občutite manjše vibracije, do katerih pride zaradi prisotnosti sredstva v pnevmatiki.



Ta garnitura je homologirana izključno za polnjenje pnevmatik na vozilu, ki je z njo tovarniško opremljeno.

V nobenem primeru z njo ne smete polniti pnevmatik drugega vozila ali kateregakoli drugega napihljivega predmeta (blazine, čolna...).

Med uporabo steklenice s sredstvom za popravilo pazite, da sredstvo ne pride v stik s kožo. Če vam kapljice sredstva kljub temu brizgnejo na kožo, prizadeto mesto obilno izperite z vodo.

Garnituro za popravilo pnevmatik hranite izven dosega otrok. Prazne steklenice ne odvrzite v naravo. Izročite jo predstavniku pooblaščenih servisnih mrež za vaše vozilo ali pooblaščenemu podjetju za recikliranje.

Posoda ima omejeno življenjsko dobo, ki je navedena na nalepki. Preverite rok uporabe.

Za zamenjavo cevi za polnjenje in steklenice s sredstvom za popravilo pnevmatike se obrnite na predstavnika pooblaščenih servisnih mrež za vaše vozilo.



6

V primeru predrtja pnevmatike uporabite garnituro, spravljeno v prtljžniku.

PNEVMATIKE



Vozilo z opozorilnikom za izgubo tlaka v pnevmatikah

Če je tlak v pnevmatikah prenizek (predrtje, itd.) , se na instrumentni plošči prikaže opozorilna lučka → 189.

Pri delujočem motorju in zategnjeni ročni zavori:

– odklopite vso dodatno opremo, ki je priključena v vtičnice za dodatno opremo vozila;

– pri vozilih z vlečno napravo po potrebi odklopite vtičnico vlečne klučke;

– **glejte informacije o kompletu kompresorja za polnjenje pnevmatik** v prtljažniku vozila in upoštevajte navodila za uporabo;

– napolnite pnevmatiko do predpisane tlaka → 344;

– po največ 15 minutah prenehajte s polnjenjem in preverite tlak (na manometru 2);

Opomba: ko se posoda prazni (približno 30 sekund), manometer 2 na kratko prikaže tlak 6 barov, nato pa tlak pade.

– Nastavite tlak: za zvišanje tlaka nadaljujte s polnjenjem s pomočjo

kompleta. Za zmanjšanje tlaka pritisnite gumb 1.

Če priporočenega tlaka 1,8 bara ni mogoče doseči v 15 minutah, popravilo ni mogoče. Ne vozite vozila, posvetujte se s pooblaščenim prodajalcem.



Pred uporabo garniture parkirajte vozilo tako, da boste dovolj odmaknjeni od prometa, zategnite parkirno zavoro, vsi potniki pa naj zapustijo vozilo in se oddaljijo od cestišča.



Če vozilo parkirate ob robu ceste, morate ostale udeležence v prometu opozoriti na prisotnost svojega vozila tako, da namestite varnostni trikotnik ali kateri drugi opozorilni pripomoček, ki je predpisan po lokalni zakonodaji države, v kateri vozite.

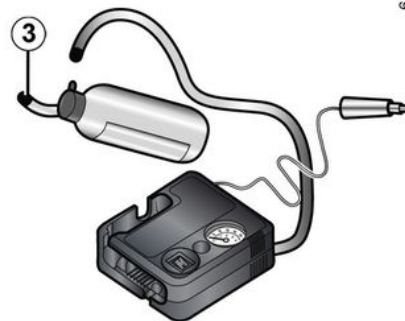

61637

Ko je pnevmatika ustrezno napolnjena, odstranite garnituro: nastavek za polnjenje počasi odvijte s posode 3, da preprečite razlivanje sredstva, nato pa shranite posodo v plastično embalažo, da preprečite iztekanje sredstva.

– Nalepko s priporočili za vožnjo (namočena je pod posodo) prilepite na vidno mesto na armaturni plošči.

– Pospravite garnituro.

– Po končanem prvem polnjenju pnevmatika še vedno pušča. Potrebna je krajša vožnja za zamašitev luknje.

– Takoj zaženite vozilo in vozite s hitrostjo med 20 do 60 km/h, da se izdelek enakomerno porazdeli po

PNEVMATIKE

pnevmatiki. Ko prevozite 3 km, ustavite vozilo in preverite tlak.

– če je tlak višji od 1,3 bara, ampak nižji od predpisanega tlaka (glejte nalepko na robu voznikovih vrat), ga prilagodite. V nasprotnem primeru se posvetujte s predstavnikom pooblaščenih servisnih mrež za vaše vozilo: pnevmatike ni mogoče popraviti.

Previdnostni ukrepi pri uporabi garniture

Garnitura za polnjenje ne sme neprekinjeno delovati več kot 15 minut;

Posodo je po prvi uporabi treba zamenjati, čeprav v njej ostane tekočina.



Na podu pred voznikovim sedežem ne sme biti nobenih predmetov, ker lahko v primeru sunkovitega zaviranja zdrsnejo pod pedala in onemogočijo njihovo uporabo.



Pri ventilu bodite pozorni na njegov pokrovček, kajti če slednjega ni oziroma je slabo pritrjeno, lahko povzroči puščanje in slabše tesnjenje pnevmatike. Vedno uporabljajte pokrovčke ventila, ki so enaki originalnim, in poskrbite, da bodo popolnoma pritrjeni.



Po popravilu z uporabo kompleta ne potujete dlje od 200 km.

Poleg tega zmanjšajte hitrost in pod nobenim pogojem ne prekažite hitrosti 80 km/h. Na to vas opozarja nalepka, ki jo morate prilepiti na vidno mesto na armaturni plošči. V skladu s predpisi v posameznih državah je treba zamenjati pnevmatiko, ki je popravljena z garnituro za polnjenje pnevmatik.

Orodje

Garnitura orodja

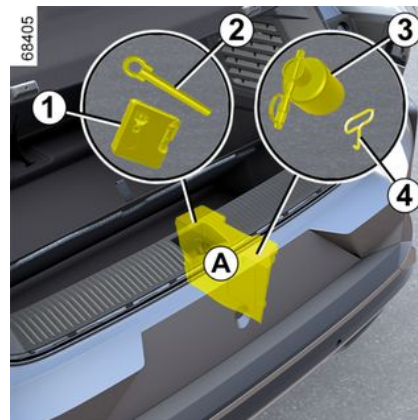

Vsebina orodja v kompletu je odvisna od vozila.

Komplet orodja **A** se nahaja pod talno oblogo v prtljažnem prostoru.

Komplet vključuje kompresor za polnjenje pnevmatik **1** → **348**, vlečni priključek **2** → **353** in, odvisno od vozila, posodo s sredstvom proti predrtju **3** in ključem za okrasne pokrove **4**.

Po uporabi orodje pospravite na njegovo mesto.

PNEVMATIKE



Orodja nikdar ne pustite nepospravljenega v vozilu, ker lahko pri zaviranju odleti. Po uporabi poskrbite, da boste celotno orodje ponovno namestili v nosilec, ter ga pravilno pospravili v njegovo ležišče, da **preprečite nevarnost poškodb**.



Če odstranite sredinsko kolesno oblogo, jo lahko poškodujete ali zlomite.

Okrasni pokrovi, okrasni pokrov – platišče

Osrednji okrasni pokrov 3

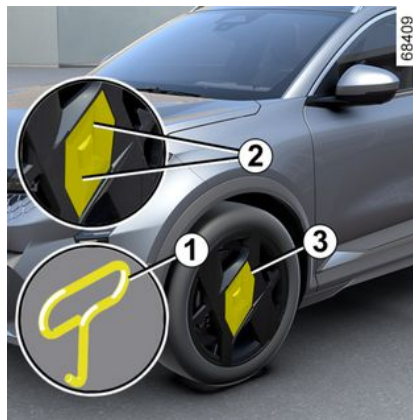

Odstranite ga s ključem za okrasne pokrove **1** (ki se nahaja v garnituri orodja) tako, da kavelj vstavite v eno od zarez **2** na osrednji kolesni oblogi **3**. Povlecite ključ za okrasne pokrove, dokler popolnoma ne odstranite enega od pritrdilnih elementov. Postopek ponovite še na drugi zarezi **2**. Vogale osrednje kolesne obloge povlecite z rokama, dokler je popolnoma ne odstranite.

Če želite premestiti osrednjo kolesno oblogo **3**, jo namestite in postavite oblogo vzporedno nad kolesom.

Močno pritisnite na vogale kolesne obloge, da pritrдите pritrdilne elemente na kolo tako, da se popolnoma zaskočijo. Prepričajte se, da je kolesna obloga pravilno nameščena, tako da pritisnete na njen osrednji del.



Če odstranite sredinsko kolesno oblogo, **jo lahko poškodujete ali zlomite**.

MOTNJE

Vleka vozila: v primeru okvare

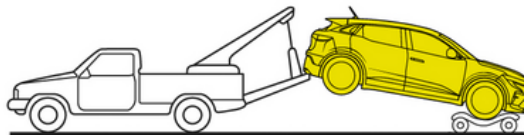
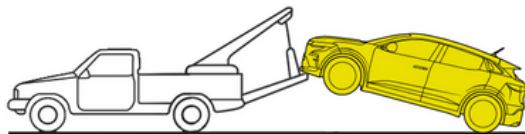

61645

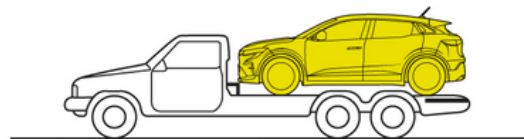
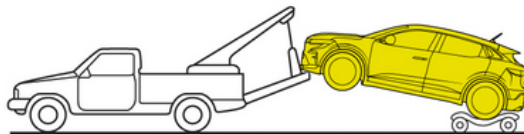

MOTNJE

Pred vleko, tudi na dvižni ploščadi, prestavite upravljalnik menjalnika v položaj **N** in sprostite parkirno zavoro.

Obvezno upoštevajte veljavne predpise za vleko vozila.

Če vozite vlečno vozilo, ne prekoračite največje vlečne teže vašega vozila → **378**.

Za namestitev vozila na dvižno ploščad ali vleko z vlečnim priključkom, upoštevajte naslednja navodila:

- ko je kartica v potniški kabini, pritisnite gumb za zagon motorja;
- prestavite upravljalnik menjalnika v položaj **N** → **172**: parkirna zavora se sprostí;
- pritisnite gumb za zagon motorja za več kot dve sekundi. Funkcije, ki delujejo pri delnem kontaktu, so vklopljene: uporabljate lahko funkcije osvetlitve vozila (varnostne utripalke, zavorne luči itd.). Ponoči morajo biti na vozilu prižgane luči.
- ko končate z vleko, pritisnite gumb za zagon motorja za več kot dve sekundi (obstaja nevarnost, da se izprazni akumulator).

Način vleke

Vleka vozila s sprednjimi kolesi na tleh je strogo prepovedana.



Orodja nikdar ne pustite nepospravljenega v vozilu, ker lahko pri zaviranju odleti.

Dostop do mest za pritrditev vlečnega priključka

Uporabljajte samo predvideno mesto za pritrditev vlečnega priključka na sprednjem **2** in zadnjem delu vozila **5** (nikoli ne pritrjujete vlečne vrvi na pogonske osi ali druge dele vozila). Točki za pritrditev vlečnega priključka se lahko uporabljata izključno za vleko. Nikoli ju ne smete uporabljati za neposredno ali posredno dviganje vozila.

Opomba: če uporabljate ploski izvijač ali podoben pripomoček, zaščitite območje vlečne točke s krpo.

Ročno privijte vlečni priključek 3 do konca.

Uporabiti morate vlečni priključek **3**.



Prepričajte se, da je vlečni priključek ustrezno privit.

Nevarnost izgube vlečnega vozila.



Pri zaustavljenem motorju ne delujeta več servovolan in servozavora.

Standardna izvedenka

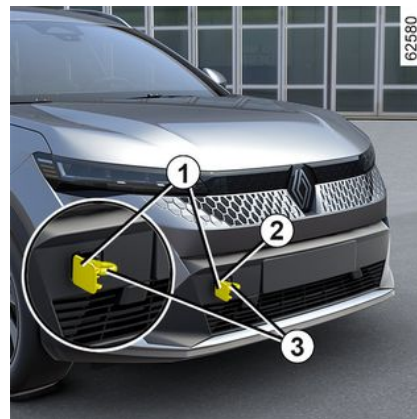

Mesto pritrditve vlečnega priključka spredaj

Pritisnite zgornji del vrata **1**, da jih nagnete.

MOTNJE



- Uporabite tog vlečni drog. Če uporabite vrv ali žico (če je zakonsko dovoljena), morajo delovati zavore na vlečenem vozilu.
- Ne smete vleči vozila, ki je tako poškodovano, da ga ni več mogoče pravilno upravljati.
- Da ne bi poškodovali vozila, se pri vleki poškodovanega vozila izogibajte sunkovitemu pospeševanju ali zaviranju.
- V vsakem primeru je priporočljivo, da ne presežete hitrosti **25 km/h**.

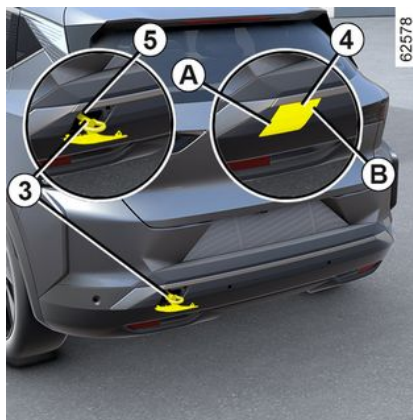

Mesto za pritrnitev vlečnega priključka zadaj

Pritisnite območje **A** in vzdržujte pritis, medtem ko vlečete območje **B** (s ploskim izvijačem ali podobnim orodjem), da odprete vratca **4**.

ŽAROMETI, LUČI: ZAMENJAVA ŽARNIC

Zunanja osvetlitev: zamenjava žarnic

Prednji žarometi

Zasenčene luči/dolge luči z žarnico LED 1

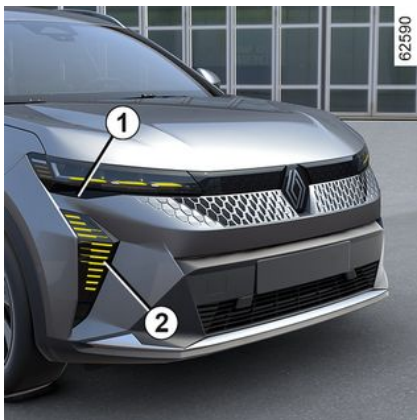

Obrnite se na predstavnika pooblaščenega servisne mreže.

Dnevne LED luči/pozicijske luči/smerokazi 2

Obrnite se na predstavnika pooblaščenega servisne mreže.



Vsa dela (ali spremembe) na električni napeljavi zaupajte pooblaščenemu predstavniku servisne mreže za vaše vozilo, saj nepravilna priključitev lahko poškoduje električno napeljavo (kable, posamezne dele in predvsem alternator). Poleg tega ima predstavnik servisne mreže za vaše vozilo na voljo potrebne dele.

Zadnje luči in smerni kazalci

Tretja zavorna luč LED 1

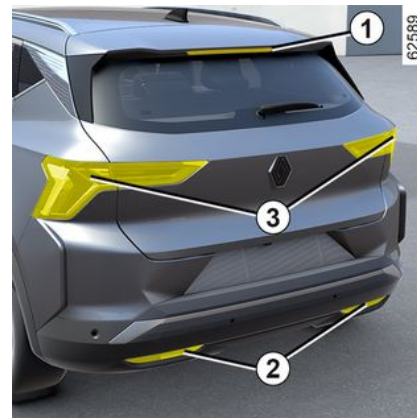

Obrnite se na predstavnika pooblaščenega servisne mreže.

Luči za vzvratno vožnjo LED in zadnje meglenke 2

Obrnite se na predstavnika pooblaščenega servisne mreže.

LED smerokaz/zavorne in pozicijske luči 3

Obrnite se na predstavnika pooblaščenega servisne mreže.

ŽAROMETI, LUČI: ZAMENJAVA ŽARNIC

Lučke za osvetlitev registrske tablice LED 4



Obrnite se na predstavnik pooblaščenih servisnih mrež.

Bočni smerokazi 5



Obrnite se na predstavnik pooblaščenih servisnih mrež.

Notranje lučke: zamenjava žarnic

Bralne lučke 1 in 2

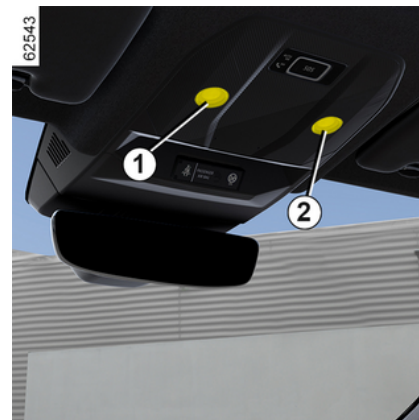

Obrnite se na predstavnik pooblaščenih servisnih mrež.

ŽAROMETI, LUČI: ZAMENJAVA ŽARNIC

Luči ogledala v senčniku 3



Obrnite se na predstavnika pooblašene servisne mreže.

Lučka v prtljažniku 4



Obrnite se na predstavnika pooblašene servisne mreže.

METLICE BRISALCOEV:ZAMENJAVA

Zamenjava metlic brisalcev vetrobranskega stekla 2



Če želite zamenjati brisalce, jih najprej namestite v položaj za servisni pregled **B**.

Pri vključenem kontaktu in ustavljenem motorju:

- dvakrat zaporedoma premaknite ročico **1** v položaj **A** (z enim premikom): metlice brisalcev se bodo ustavile v položaju za servisni pregled **B**, odmaknjenem od pokrova motornega prostora;
- pritisnite gumb **4** in nato odstranite metlico navzgor.

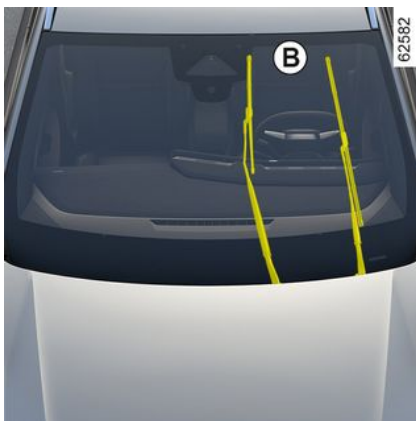

Ponovna namestitev

Če želite ponovno namestiti metlico brisalca **2**, jo vstavite v ležišče na ročici **3**, da se zaskoči (ko slišite klik). Prepričajte se, ali je metlica pravilno pritrjena.

Za vrnitev metlic v spuščeni položaj in nato nastavite ročico **1** v položaj **A** (z enim premikom): metlice brisalcev vetrobranskega stekla se zložijo v pokrov motornega prostora, ko je kontakt vzpostavljen.

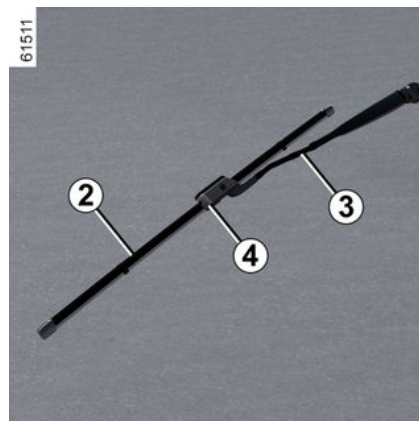

i Preverjajte stanje metlic brisalcev. Njihova življenjska doba je odvisna od vas:

- metlice in vetrobransko steklo redno čistite z milnico;
- ne uporabljajte brisalcev pri suhem vetrobranskem steklu;
- če brisalcev dalj časa ne uporabljate, jih ločite od stekla.

METLICE BRISALCOEV:ZAMENJAVA

Metlica brisalca zadnjega stekla 5

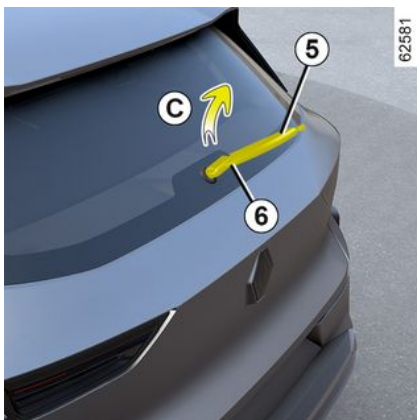

Ročica v izklopljenem položaju (izključena):

- dvignite ročico brisalca **6**;
- zasukajte metlico brisalca zadnjega stekla **5** (gib **C**), da se odpne;
- sprostite metlico brisalca zadnjega stekla **5**, tako, da jo potegnete.

Ponovna namestitvev

Ravnajte v obratnem zaporedju kot pri demontaži. Prepričajte se, ali je metlica pravilno pritrjena.



Preverjajte stanje metlic brisalcev. Njihova življenjska doba je odvisna od

vas:

- metlice in vetrobransko steklo redno čistite z milnico;
- ne uporabljajte brisalcev pri suhem vetrobranskem steklu;
- če brisalcev dalj časa ne uporabljate, jih ločite od stekla.



- Pozimi pazite, da metlice brisalcev niso primrznjene na steklo (zaradi nevarnosti pregretja pogonskega motorčka brisalcev).
- Preverjajte stanje metlic brisalcev.

Zamenjajte jih, ko brisanje ni več zadovoljivo (približno enkrat letno).

Pazite, da vam ročica brisalca ne pade na steklo, ko odstranite metlico (ob zamenjavi): nevarnost razbitja stekla.



Preden zamenjate metlico brisalca na zadnjem steklu, se prepričajte, da je ročica v položaju mirovanja (izključena).

Obstaja nevarnost poškodb.

VAROVALKE

Prostor z varovalkami



Če katera od električnih naprav ne deluje, je treba najprej pregledati stanje varovalk.

Varovalke so dostopne za sovoznikovim predalom **A**. Odprite vrata predala za drobnarije **A** z gumbom za odpiranje **1**.



Ko so odprta, zavrtite končnike **2** za četrta obrata (dejanji **B** in **C**), da jih odstranite.

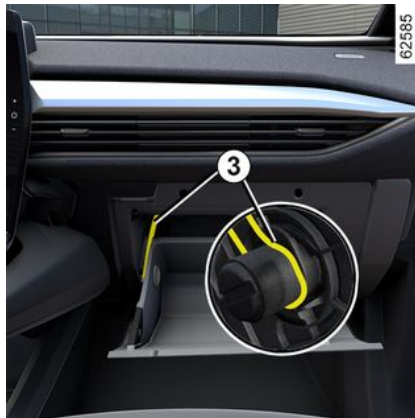

Odprite žico **3**, da sprostite vrata predala za drobnarije in dostopite do prostora z varovalkami.



Vrata predala za drobnarije **A** pomaknite čim bolj navzdol.

Zdaj imate neposreden dostop do prostora z varovalkami **4**.

VAROVALKE

Prostor z varovalkami D



Odpnite vratca 5.

Sponka 6

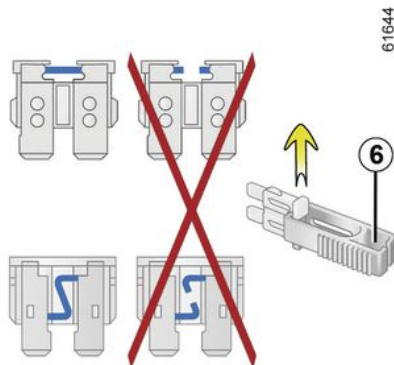

Odklopite varovalko s sponko 6 na plošči z varovalkami.

Za odstranitev varovalke s pinceto, potisnite varovalko v stran.

Ni priporočljivo uporabljati prostih mest za vstavljanje dodatnih varovalk.



Preverite zadevno varovalko in jo po potrebi zamenjajte (nadomestna varovalka mora imeti enako nazivno vrednost kot prvotna varovalka).

Premočna varovalka lahko v primeru nenormalne porabe enega od porabnikov povzroči prekomerno segrevanje električnega tokokroga (nevarnost požara).



V skladu z lokalnimi predpisi ali iz varnostnih razlogov:

Priskrbite si komplet rezervnih žarnic in varovalk, ki ga dobite pri pooblaščenem predstavniku servisne mreže za vaše vozilo.

Razporeditev varovalk

(prisotnost varovalk je odvisna od stopnje opremljenosti vozila)

VAROVALKE

Številka	Razporeditev
1	ESP/ABR ECU stikalo zavornih luči
2	Krmilni motorček zadnjega stekla na desni strani
3	Motorček za pomik stekla na voznikovi strani
4	Notranja osvetlitev
5	Krmilni motorček zadnjega stekla na levi strani
6	Vtičnica za vlečno kljuko/vtičnica za priključitev dodatne opreme v prtlačniku
7	ECU pomnilnika položaja sprednjih sedežev in naprava za nastavitev sprednjih sedežev
8	Zložljiva električna kljuka
9	Motorček za pomik stekla na sovoznikovi strani
10	Električno vzratno ogledalo
11	Komunikacijski modul vtičnice za vlečno kljuko

Številka	Razporeditev
12	Vtičnice za multimedijske dodatke/levi in desni radar/SRVM
13	Zunanje stikalo za odpiranje desno zadaj
14	Zunanje stikalo za odpiranje desno spredaj
15	Zunanje stikalo za odpiranje levo spredaj
16	Ogrevanje zadnjega stekla/filter vmesnika ogrevanja zadnjega stekla
17	Zložljiva električna kljuka
18	Vtičnica za dodatno opremo v 1. vrsti
19	Avtoradio
20	Luč za prostorsko osvetlitev
21	Predoprema za dodatno opremo
22	Tipalo za dež in svetlobo



Električna in elektronska dodatna oprema

Pred namestitvijo tovrstne naprave (še posebej oddajnikov/sprejemnikov: frekvenčni pas, jakostna stopnja, položaj antene itd.) preverite, ali je naprava združljiva z vašim vozilom. Posvetujte se s predstavnikom servisne mreže za svoje vozilo.

Pred priključitvijo dodatne opreme v vtičnico se prepričajte, da ne presega največje dovoljene moči vtičnice → **316**
→ **321. Obstaja nevarnost požara.**

Vsa dela na električnem in/ali elektronskem vezju vozila sme izvajati le usposobljeni strokovnjak. Vsaka nepravilna povezava in/ali namestitev električnih/elektronskih dodatkov, ki jih proizvajalec ni odobril, lahko privede do:

- poškodbe električne in/ali elektronske opreme;
- poškodbe sestavnih delov, povezanih z njim;
- zbiranje in uporaba podatkov o vozilih;
- vdor v zasebnost (spreminjanje, brisanje ali neupravičen dostop do osebnih podatkov);
- preklic dovoljenja za začetek servisiranja.

Tveganje hujših nesreč. Tveganje vdora v zasebnost.

Če boste v prihodnosti vgradili električno opremo, poskrbite, da boste obveščeni o vrednosti in položaju ustrezne varovalke.

Uporaba diagnostičnega priključka

Uporaba elektronskih dodatkov na diagnostični vtičnici lahko povzroči resne motnje v elektronskih sistemih vozila in/ali povzroči vdor v zasebnost (spreminjanje, brisanje ali neupravičen dostop do osebnih podatkov). Zaradi varnostnih razlogov je priporočena uporaba izključno elektronske dodatne opreme, ki jo je odobril proizvajalec: posvetujte se s predstavnikom servisne mreže. **Tveganje hujših nesreč. Tveganje vdora v zasebnost.**

Naknadna vgradnja dodatne opreme

Če želite na vozilo namestiti dodatno opremo: posvetujte se s pooblaščenim prodajalcem. Da bi zagotovili dobro delovanje vašega vozila in preprečili vse nevarnosti, vam poleg tega svetujemo, da uporabljate dodatno opremo, ki je priporočljiva in je prilagojena vašemu vozilu; ta oprema je tudi edina, za katero jamči proizvajalec.

Če uporabljate varnostni drog za zaklepanje volana, ga pritrdite samo na zavorni pedal.

Neprijetnosti med vožnjo

NAMESTITEV IN UPORABA DODATNE OPREME

Na voznikovi strani uporabljajte izključno tepihe, ki so prilagojeni vašemu vozilu in jih je treba pričvrstiti s prednameščenimi elementi. Redno preverjajte, ali so dobro pritrjeni. Ne polagajte več tepihov enega preko drugega. **Tveganje, da se zataknejo pedali.**

MOTNJE DELOVANJA

Nadaljnji nasveti vam bodo pomagali, da boste lahko hitro in vsaj začasno odpravili manjše motnje. Kljub temu se kasneje iz varnostnih razlogov posvetujte s predstavnikom servisne mreže za vaše vozilo.

MOTNJE	MOŽNI VZROKI	KAJ STORITI?
Polnjenje pogonske baterije ni mogoče.	Zunanja temperatura je nižja od $-26\text{ }^{\circ}\text{C}$.	Polnite svoje vozilo v primernejšem okolju. Po potrebi ➔ 353 .
Kontrolna lučka lopute vtičnice za polnjenje utripa rdeče.	V stenski polnilni enoti ni toka ali kabel ni ustrezno povezan s hišno vtičnico. Kabel je poškodovan.	Preverite napeljavo (varovalka, programator ...). Preverite povezave (vtičnica za napajanje itd.) ➔ 20 . Glede njegove zamenjave se posvetujte s predstavnikom pooblaščenega servisne mreže za vaše vozilo.
Polnjenje pogonske baterije ni mogoče. Indikatorska lučka polnilne lopute utripa belo.	Napajalni kabel ni pravilno priključen na vozilo.	Polnilni kabel ustrezno priključite v vozilo. ➔ 20 .
Nastavljiva klimatska naprava ne deluje.	Eden od pogojev za uporabo ni izpolnjen (pogonski akumulator se ne polni ...)	➔ 312 .
Prikazani doseg pogonske baterije je drugačen kot pri zadnji zaustavitvi motorja.	Spremembe temperature pogonske baterije med zaustavitvijo in vnovičnim zagonom vozila lahko vplivajo na doseg, prikazan na instrumentni plošči. Nizke zunanje temperature lahko povzročijo zmanjšanje dosega v primerjavi z zadnjo zaustavitvijo motorja.	Vozite nekaj kilometrov in doseg baterije se bo samodejno prilagodil takoj, ko bo temperatura dosegla optimalno raven.

MOTNJE DELOVANJA

MOTNJE	MOŽNI VZROKI	KAJ STORITI?
Kartica ne zaklene ali odklene vrat.	Iztrošena baterija kartice	Baterijo je potrebno zamenjati. Še vedno boste lahko zaklenili, odklenili in zagnali svoje vozilo → 65 in → 169.
	Uporaba naprav, ki delujejo na isti frekvenci kot daljinski upravljalnik (prenosni telefon ...).	Prenehajte uporabljati naprave ali uporabite vgrajeni ključ → 65.
	Vozilo se nahaja v območju močnega elektromagnetnega sevanja. Izprazen 12-V akumulator.	Uporabite ključ, ki je vgrajen v kartico → 65.
	Desinhronizacija kartice.	Odklenite voznikova vrata tako, da vstavite ključ, vgrajen v kartico, v ključavnico vrat → 65, nato pa vstavite kartico v območje za vstavljanje → 169 in pritisnite gumb "START", da sinhronizirate kartico.
Na instrumentni plošči se prikaže sporočilo "Postavite kartico v bližino gumba START".	Baterija kartice je prazna ali pa kartica ni sinhronizirana.	Preverite stanje baterije kartice ali pa kartico postavite v namensko območje za vstavljanje → 169.
MOTNJE	MOŽNI VZROKI	KAJ STORITI?
Volanski obroč se težko obrača.	Pregrevanje servovolana.	Vozite previdno z zmanjšano hitrostjo, bodite pozorni na raven sile, s katero morate obračati volan, če želite obrniti kolesa.
	Napaka pomožnega električnega motorja. Napaka v pomožnem sistemu.	Obrnite se na predstavnika servisne mreže za vaše vozilo.

MOTNJE DELOVANJA

Električna oprema	MOŽNI VZROKI	KAJ STORITI?	
Vibracije, tresljaji.	Prenizek tlak v pnevmatikah, slabo uravnovežene ali poškodovane pnevmatike.	Preverite tlak zraka v pnevmatikah. Če ta ni vzrok, naj njihovo stanje preveri predstavnik servisne mreže za vaše vozilo.	
Brisalci ne delujejo.	Metlice brisalcev so se prilepile na steklo.	Odlepите metlice brisalcev od stekla, preden vključite brisalce.	
	Pregorela varovalka brisalca.	Obrnite se na predstavnika servisne mreže za vaše vozilo.	
	Pregorela varovalka brisalca zadnjega stekla (prekinjajoče delovanje, končna zaustavitev)	Zamenjajte varovalko → 361 ali naj vam jo zamenjajo na servisu.	
	Okvara motorčka.	Obrnite se na predstavnika servisne mreže za vaše vozilo.	
Brisalec se ne ustavlja več.	Napaka električnega upravljanja	Obrnite se na predstavnika servisne mreže za vaše vozilo.	
Hitrejše utripanje smerokazov	Okvarjena žarnica.	Obrnite se na predstavnika servisne mreže za vaše vozilo.	
Smerokazi ne delujejo več.	Na eni strani:	Okvarjena žarnica.	Obrnite se na predstavnika servisne mreže za vaše vozilo.
	Na obeh straneh:	<ul style="list-style-type: none"> - pregorela varovalka; - Okvara na električnem tokokrogu ali stikalu 	<p>Zamenjajte varovalko → 361 ali naj vam jo zamenjajo na servisu.</p> <p>Zamenjajte: posvetujte se s predstavnikom servisne mreže za vaše vozilo.</p>

MOTNJE DELOVANJA

Električna oprema	MOŽNI VZROKI	KAJ STORITI?
Žarometi ne En svetijo. sam:	– Okvarjena žarnica;	Obrnite se na predstavnika servisne mreže za vaše vozilo.
	– odklopljen kabel ali neustrezno nameščen konektor.	Obrnite se na predstavnika servisne mreže za vaše vozilo.
Oba:	Poškodovana varovalka.	Zamenjajte varovalko → 361 ali naj vam jo zamenjajo na servisu.
Žarometi se ne ugašajo.	Napaka električnega upravljanja	Obrnite se na predstavnika servisne mreže za vaše vozilo.
Sledi kondenzacije v lučeh ali zadnjih lučeh.	Pojav kondenza je naraven pojav, posledica temperaturnih sprememb in vlage. V tem primeru bodo sledi kondenzacije pri vklopljenih žarometih postopoma izginili.	

6

Zaustavljeno	MOŽNI VZROKI	KAJ STORITI?
Klimatska naprava in prezračevalni ventilator se vklopita po izključitvi kontakta ali med polnjenjem vozila.	To ni nujno napaka, kompresor klimatske naprave in ventilator se vklopita, da uravnava temperaturo sistema, ko je zunanja temperatura nizka.	
	Po izklopu kontakta se kompresor klimatske naprave in ventilator aktivirata po 30 minutah.	Obrnite se na predstavnika servisne mreže za vaše vozilo.
Nastavljiva klimatska naprava ne deluje.	Eden od pogojev za uporabo ni izpolnjen (pogonski akumulator se ne polni ...)	→ 312.
Klimatska naprava v potniškem prostoru in funkcije ogrevanja se izklopijo brez ukrepanja uporabnika,	To ni nujno napaka, sistem se privzeto izklopi, da ohrani avtonomijo akumulatorja ali optimizira ponovno polnjenje.	Za vstop v način podaljšane življenjske dobe na vozilu pritisnite gumb Start, ne da bi pritisnili na zavorni pedal. Kljub temu se

MOTNJE DELOVANJA

Zaustavljeno	MOŽNI VZROKI	KAJ STORITI?
tudi če je akumulator dovolj napolnjen.		klimatska naprava po nekaj minutah ustavi. Sistem lahko vedno znova aktivirate s pritiskom na gumbe upravljalnika klimatske naprave ➔ 308 .
	Električna okvara.	Obrnite se na predstavnika servisne mreže za vaše vozilo.

PODATKI O VOZILU

ploščice za identifikacijo vozila

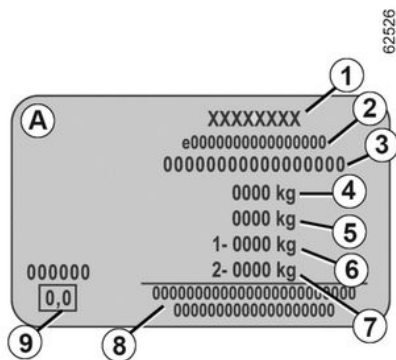
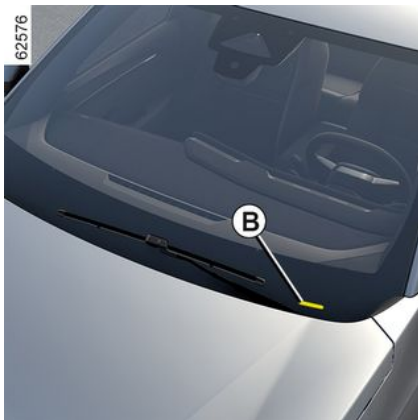

Ob vsakem dopisovanju s proizvajalcem ali naročanju nadomestnih delov navedite podatke identifikacijske ploščice vozila.

Prisotnost in lokacija podatkov sta odvisni od vozila

Ploščica proizvajalca A

1. Naziv proizvajalca.
 2. Proizvodna številka ali številka homologacije.
 3. Identifikacijska številka.
- Odvisno od vozila so te informacije navedene tudi na oznaki B.**

4. MMAC (največja dovoljena skupna teža).

5. MTR (Dovoljena skupna masa vozila: polno naloženo vozilo s prikolico).

6. MMTA (največja dovoljena obremenitev) prednje osi.

7. MMTA zadnje osi.

8. Prostor rezerviran za napise partnerjev ali dopolnilne napise.

9. Oznaka originalne barve (koda barve).

Tehnične informacije za nujne službe

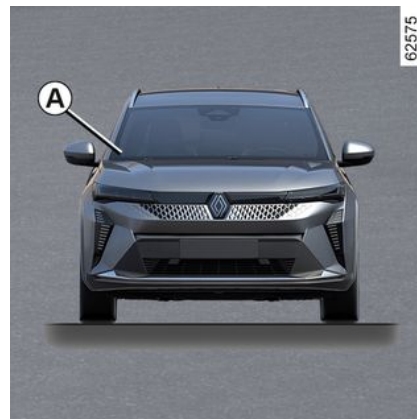

Koda QR na nalepki **A** omogoča reševalcem, ki uporabljajo tablični računalnik ali pametni telefon, takojšen dostop do tehničnih informacij,

PODATKI O VOZILU

ki so koristne za delo na vozilu v primeru nesreče.

Zagotovite, da je nalepka **A** vedno vidna in nameščena na vetrobransko steklo ter na zadnje steklo.

Vsaka sprememba ali poškodba bi preprečila dostop do informacij.

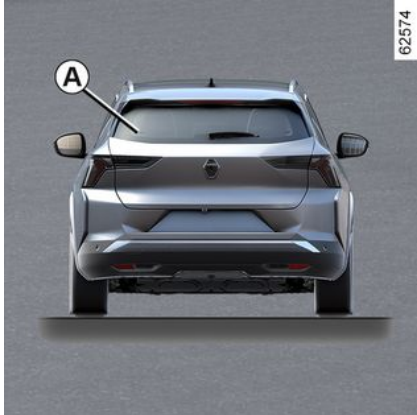

Identifikacija motorja, specifikacije motorja

Identifikacijska ploščica motorja

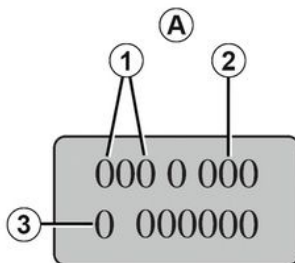

Specifikacije motorja



Vrsta motorja: 6AM

Ob vsakih komunikacijah ali naročanju navedite podatke s ploščice motorja ali nalepke **A.**

(Glede na tip motorja je lahko pritrjena na različnih mestih)

1. Vrsta motorja.
2. Oznaka motorja.
3. Serijska številka motorja.

PODATKI O VOZILU

Informacije o dviganju



7 Vaše vozilo je opremljeno s štirimi namenskimi dviznimi točkami **1**, ki se nahajajo pod vozilom.



Zaradi vaše varnosti priporočamo, da se pri menjavi koles obrnete na pooblaščenega prodajalca. **Nevarnost škode na vozilu in še posebej na električni pogonski bateriji v primeru nepravilne namestitve dvizne opreme.**

Dvizne točke so združljive z uporabo dvigalke, opremljene z ravno ploščo in premerom med **80 mm in 140 mm**.

Uporabljena dvigalka mora biti v skladu s standardi in predpisi, ki trenutno veljajo za državo. Dvizna zmogljivost dvigalke mora biti večja od MMTA ustrezne osi vozila → **372**.

Dvigalko lahko uporabljate samo za dviganje vozila za menjavo koles. To morate izvesti:

- z zategnjeno parkirno zavoro,
- z neobremenjenim vozilom,
- na ravnih, nedersečih in trdnih tleh.

Pred dviganjem vozila mora biti tablica dvigalke pravilno nameščena ob točko dviga **1**.

Dvigalko postavite vodoravno: glava dvigalke **mora** biti v višini pločevinaste ojačitve **1**, ki je najbližje kolesu, ki ga nameravate zamenjati, kot prikazuje puščica **2**.



Da bi preprečili kakršno koli nevarnost poškodb ali škode na vozilu, je treba dvigalko vrteti le toliko časa, da je kolo, ki ga zamenjujete, največ tri centimetre nad tlemi.

Obstaja nevarnost poškodb. Obstaja nevarnost poškodb na vozilu.



Iz varnostnih razlogov lahko dvizne točke vozila uporabljate samo za menjavo koles. V nobenem primeru jih ne smete uporabljati:

- za popravila;
- za dostop do podvozja vozila.

Obstaja nevarnost poškodb. Obstaja nevarnost poškodb na vozilu.

PODATKI O VOZILU

Mere (v metrih)

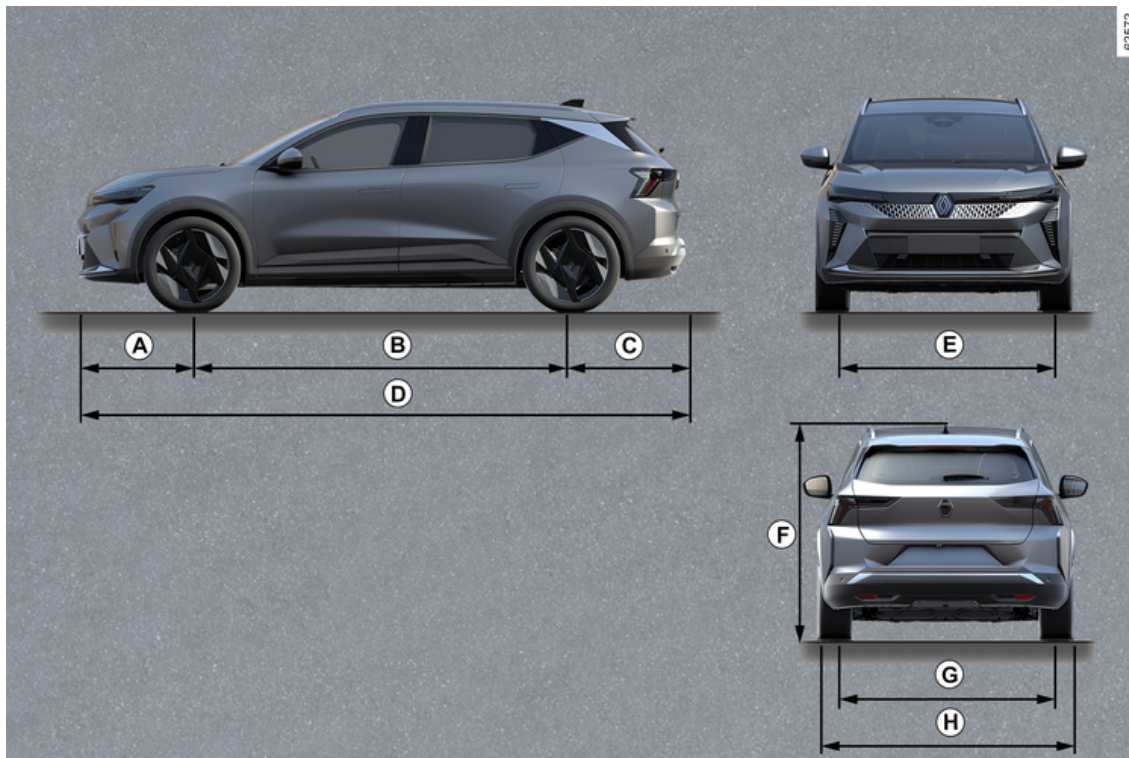

7

PODATKI O VOZILU

	Dolžina
A	0,840
B	2,784
C	0,843
D	4,468
E	1,625 do 1,635
F	1,572 prazno vozilo
G	1,620 do 1,630
H	1,864 2,085 z zunanjimi vzvratnimi ogledali, preklopljenimi navzven 1,908 z zunanjimi vzvratnimi ogledali, preklopljenimi navznoter

PODATKI O VOZILU

Teža (v kg)

Navedene teže veljajo za osnovno vozilo brez dodatne opreme: razlikujejo se glede na opremo vašega vozila. Posvetujte se s predstavnikom pooblaščenih servisnih mrež za vaše vozilo.

Maksimalna dovoljena skupna masa (MMAC) Največja dovoljena obremenitev (MMTA) Dovoljena skupna teža vozila in prikolice (MTR)	Teže, navedene na ploščici proizvajalca vozila → 372
Vlečna obremenitev z zavorami *	se ugotovi iz izračunom: MTR - MMAC
Vlečna obremenitev brez zavor *	750 kg
Dovoljena obremenitev vlečnega priključka *	75 kg
Dovoljena obremenitev na strehi	→ 332

* Dovoljena vlečna obremenitev (vleka prikolice, čolna itn.)

Vleka je prepovedana, če je izračun MTR - MMAC enak nič ali če je MTR na plošči proizvajalca enak nič (ali ni prikazan).

- Upoštevajte zakonske predpise, ki veljajo v vaši državi glede dovoljene vlečne obremenitve. Za kakršne koli spremembe vlečne opreme se obrnite na pooblaščenega prodajalca.
- Pri vozilih s prikolico **nikoli ne sme biti presežena skupna dovoljena teža (vozilo + prikolica)**. Vendar pa je dopustno:
 - prekoračitev največje dovoljene obremenitve MMTA na zadnji osi za največ 15 %;
 - prekoračitev MMAC do največ 10 % oziroma 100 kg (katerakoli od teh dveh omejitev je dosežena prej).

V obeh primerih največja hitrost vozila in prikolice ne sme preseči 100 km/h, tlak v pnevmatikah pa mora biti povečan za 0,2 bara (3 PSI).

NADOMESTNI DELI IN POPRAVILA

Originalni nadomestni deli so zasnovani in izdelani na osnovi zelo strogih predpisov in so redno preizkušani. Izdelani so enako kakovostno kot deli, ki se uporabljajo pri prvi vgradnji.

Z uporabo originalnih nadomestnih delov boste ohranili zmogljivosti svojega vozila. Sicer so popravila, ki jih opravlja mreža servisnih delavnic z originalnimi nadomestnimi deli, zajamčena po pogojih, ki so napisani na hrbtni strani delovnega naloga.

KUPONI O VZDRŽEVANJU

VIN:

Datum:	Kilometri:	Št. računa:	Komentarji/razno
Tip posega: Servisni pregled <input type="checkbox"/> <input type="checkbox"/>	Žig		
Protikorozijska kontrola: V redu <input type="checkbox"/> Ni v redu* <input type="checkbox"/>			
Datum:	Kilometri:	Št. računa:	Komentarji/razno
Tip posega: Servisni pregled <input type="checkbox"/> <input type="checkbox"/>	Žig		
Protikorozijska kontrola: V redu <input type="checkbox"/> Ni v redu* <input type="checkbox"/>			
Datum:	Kilometri:	Št. računa:	Komentarji/razno
Tip posega: Servisni pregled <input type="checkbox"/> <input type="checkbox"/>	Žig		
Protikorozijska kontrola: V redu <input type="checkbox"/> Ni v redu* <input type="checkbox"/>			

* Glejte posebno stran

KUPONI O VZDRŽEVANJU

VIN:

Datum:	Kilometri:	Št. računa:	Komentarji/razno
Tip posega: Servisni pregled <input type="checkbox"/> <input type="checkbox"/>	Žig		
Protikorozijska kontrola: V redu <input type="checkbox"/> Ni v redu* <input type="checkbox"/>			
Datum:	Kilometri:	Št. računa:	Komentarji/razno
Tip posega: Servisni pregled <input type="checkbox"/> <input type="checkbox"/>	Žig		
Protikorozijska kontrola: V redu <input type="checkbox"/> Ni v redu* <input type="checkbox"/>			
Datum:	Kilometri:	Št. računa:	Komentarji/razno
Tip posega: Servisni pregled <input type="checkbox"/> <input type="checkbox"/>	Žig		
Protikorozijska kontrola: V redu <input type="checkbox"/> Ni v redu* <input type="checkbox"/>			

* Glejte posebno stran

KUPONI O VZDRŽEVANJU

VIN:

Datum:	Kilometri:	Št. računa:	Komentarji/razno
Tip posega: Servisni pregled <input type="checkbox"/> <input type="checkbox"/>	Žig		
Protikorozijska kontrola: V redu <input type="checkbox"/> Ni v redu* <input type="checkbox"/>			
Datum:	Kilometri:	Št. računa:	Komentarji/razno
Tip posega: Servisni pregled <input type="checkbox"/> <input type="checkbox"/>	Žig		
Protikorozijska kontrola: V redu <input type="checkbox"/> Ni v redu* <input type="checkbox"/>			
Datum:	Kilometri:	Št. računa:	Komentarji/razno
Tip posega: Servisni pregled <input type="checkbox"/> <input type="checkbox"/>	Žig		
Protikorozijska kontrola: V redu <input type="checkbox"/> Ni v redu* <input type="checkbox"/>			

* Glejte posebno stran

KUPONI O VZDRŽEVANJU

VIN:

Datum:	Kilometri:	Št. računa:	Komentarji/razno
Tip posega: Servisni pregled <input type="checkbox"/> <input type="checkbox"/>	Žig		
Protikorozijska kontrola: V redu <input type="checkbox"/> Ni v redu* <input type="checkbox"/>			
Datum:	Kilometri:	Št. računa:	Komentarji/razno
Tip posega: Servisni pregled <input type="checkbox"/> <input type="checkbox"/>	Žig		
Protikorozijska kontrola: V redu <input type="checkbox"/> Ni v redu* <input type="checkbox"/>			
Datum:	Kilometri:	Št. računa:	Komentarji/razno
Tip posega: Servisni pregled <input type="checkbox"/> <input type="checkbox"/>	Žig		
Protikorozijska kontrola: V redu <input type="checkbox"/> Ni v redu* <input type="checkbox"/>			

* Glejte posebno stran

KUPONI O VZDRŽEVANJU

VIN:

Datum:	Kilometri:	Št. računa:	Komentarji/razno
Tip posega: Servisni pregled <input type="checkbox"/> <input type="checkbox"/>	Žig		
Protikorozijska kontrola: V redu <input type="checkbox"/> Ni v redu* <input type="checkbox"/>			
Datum:	Kilometri:	Št. računa:	Komentarji/razno
Tip posega: Servisni pregled <input type="checkbox"/> <input type="checkbox"/>	Žig		
Protikorozijska kontrola: V redu <input type="checkbox"/> Ni v redu* <input type="checkbox"/>			
Datum:	Kilometri:	Št. računa:	Komentarji/razno
Tip posega: Servisni pregled <input type="checkbox"/> <input type="checkbox"/>	Žig		
Protikorozijska kontrola: V redu <input type="checkbox"/> Ni v redu* <input type="checkbox"/>			

* Glejte posebno stran

7

KUPONI O VZDRŽEVANJU

VIN:

Datum:	Kilometri:	Št. računa:	Komentarji/razno
Tip posega: Servisni pregled <input type="checkbox"/> <input type="checkbox"/>	Žig		
Protikorozijska kontrola: V redu <input type="checkbox"/> Ni v redu* <input type="checkbox"/>			
Datum:	Kilometri:	Št. računa:	Komentarji/razno
Tip posega: Servisni pregled <input type="checkbox"/> <input type="checkbox"/>	Žig		
Protikorozijska kontrola: V redu <input type="checkbox"/> Ni v redu* <input type="checkbox"/>			
Datum:	Kilometri:	Št. računa:	Komentarji/razno
Tip posega: Servisni pregled <input type="checkbox"/> <input type="checkbox"/>	Žig		
Protikorozijska kontrola: V redu <input type="checkbox"/> Ni v redu* <input type="checkbox"/>			

* Glejte posebno stran

PROTIKOROZIJSKA KONTROLA

V primeru, da je nadaljevanje garancije odvisno od popravila, je to navedeno spodaj.

VIN:

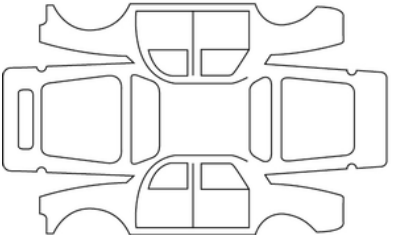
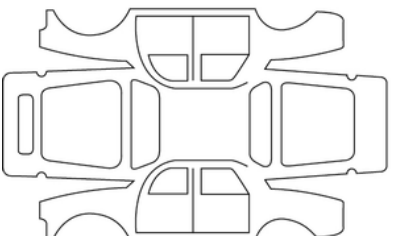
Datum popravila:		Žig
Popravilo, ki ga je treba izvesti zaradi korozije:		
Datum popravila:		Žig
Popravilo, ki ga treba izvesti:		

7

PROTIKOROZIJSKA KONTROLA

V primeru, da je nadaljevanje garancije odvisno od popravila, je to navedeno spodaj.

VIN:

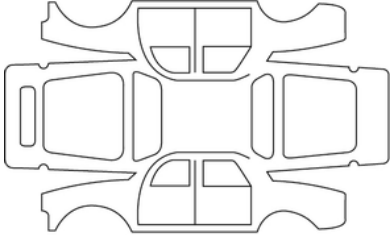
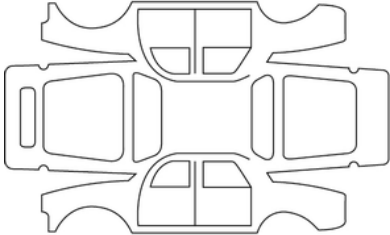
Datum popravila:		Žig
Popravilo, ki ga je treba izvesti zaradi korozije:		
Datum popravila:		Žig
Popravilo, ki ga treba izvesti:		

PROTIKOROZIJSKA KONTROLA

V primeru, da je nadaljevanje garancije odvisno od popravila, je to navedeno spodaj.

VIN:

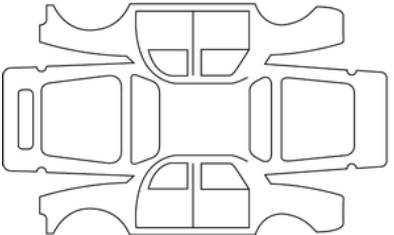
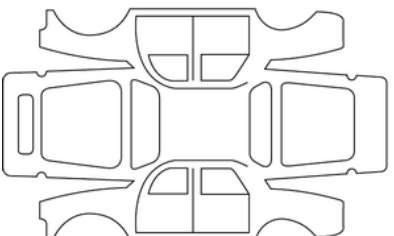
Datum popravila:		Žig
Popravilo, ki ga je treba izvesti zaradi korozije:		
Datum popravila:		Žig
Popravilo, ki ga treba izvesti:		

7

PROTIKOROZIJSKA KONTROLA

V primeru, da je nadaljevanje garancije odvisno od popravila, je to navedeno spodaj.

VIN:

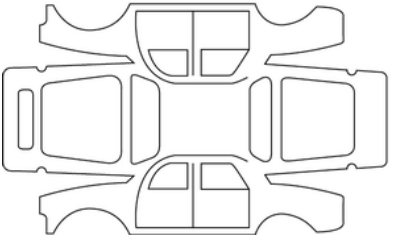
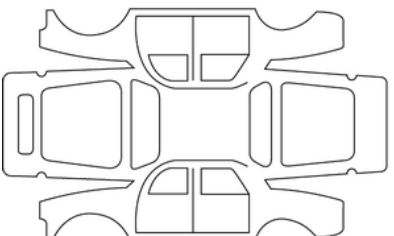
Datum popravila:		Žig
Popravilo, ki ga je treba izvesti zaradi korozije:		
Datum popravila:		Žig
Popravilo, ki ga treba izvesti:		

PROTIKOROZIJSKA KONTROLA

V primeru, da je nadaljevanje garancije odvisno od popravila, je to navedeno spodaj.

VIN:

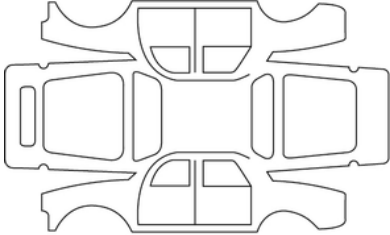
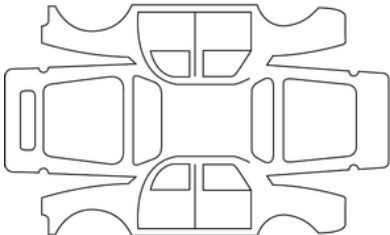
Datum popravila:		Žig
Popravilo, ki ga je treba izvesti zaradi korozije:		
Datum popravila:		Žig
Popravilo, ki ga treba izvesti:		

7

PROTIKOROZIJSKA KONTROLA

V primeru, da je nadaljevanje garancije odvisno od popravila, je to navedeno spodaj.

VIN:

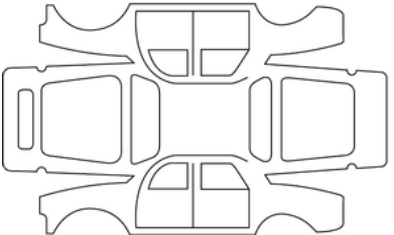
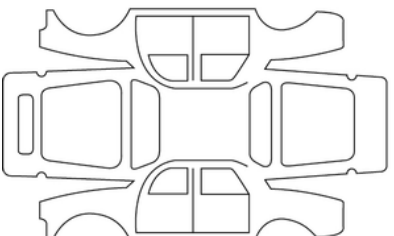
Datum popravila:		Žig
Popravilo, ki ga je treba izvesti zaradi korozije:		
Datum popravila:		Žig
Popravilo, ki ga treba izvesti:		

PROTIKOROZIJSKA KONTROLA

V primeru, da je nadaljevanje garancije odvisno od popravila, je to navedeno spodaj.

VIN:

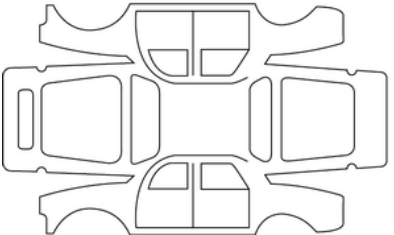
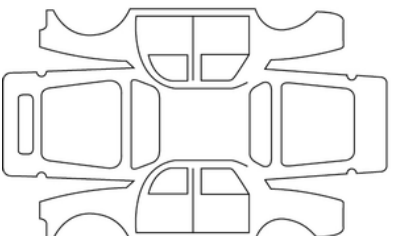
Datum popravila:		Žig
Popravilo, ki ga je treba izvesti zaradi korozije:		
Datum popravila:		Žig
Popravilo, ki ga treba izvesti:		

7

ABECEDNO KAZALO

Symboles

12 V akumulator, [20](#), [338](#)

12 V akumulator: vzdrževanje, [338](#)

A

ABS, [193](#)

Active driver assist, [258](#)

Airbag, [88](#), [93](#)

Airbag : Izklop sovoznikove varnostne blazine, [119](#)

Airbag : vklop prednje varnostne blazine za sovoznika, [119](#)

Airbags : varnost otroka, [119](#)

Aktivno zaviranje v sili v vzvratni prestavi, [234](#)

Akumulator:, [338](#)

Avtoradio, [316](#)

B

Barva: vzdrževanje, [340](#)

Brisalci, [163](#), [166](#)

C

Čas delovanja vozila, [185](#), [187](#)

Čiščenje: notranjost vozila, [342](#)

D

Digitalni ključ, [61](#)

Dnevne luči, [356](#)

Dodatni sistemi varovanja, [88](#)

Dodatni varovalni sistemi poleg varnostnih pasov za zadnje se-
deže, [88](#), [93](#)

Dolge luči:, [356](#)

Dostop do motornega prostora, [333](#)

E

ECO vožnja, [185](#)

Električna nastavitve višine svetlobnega snopa žarometov, [158](#)

Električni doseg, [185](#)

Električni pomik stekel, [318](#)

Električno vozilo, [20](#)

Električno vozilo: doseg vozila, [187](#)

Električno vozilo: predstavitev, [20](#)

Električno vozilo: vožnja, [187](#)

Električno zaklepanje vrat, [58](#)

ESC : sistem za nadzor stabilnosti vozila, [193](#)

F

Funkcija zunanje spremljevalne osvetlitve, [158](#)

G

GARNITURA ZA POLNJENJE PNEVMATIK, [189](#), [348](#)

Gretje, [304](#)

I

Identifikacijska ploščica motorja, [373](#)

Instrumentna plošča, [181](#), [189](#)

Instrumentna plošča – kontrolne lučke, [181](#)

ABECEDNO KAZALO

K

kamera s prikazom 360°, [274](#)
Kamera za vzvratno vožnjo, [271](#)
Kartica: dodatno zaklepanje, [58](#)
Kartica: motor se ne zažene v prostoročnem načinu, [52](#)
Kartica: prostoročno upravljanje, [52](#)
Kartica: rezervni ključ, [52](#)
Kartica: uporaba, [58](#)
Kartica: zaklepanje, odklepanje odpiralnih elementov, [52](#), [58](#)
Kartica za prostoročno upravljanje: baterija, [59](#)
Klimatizacija, [304](#), [312](#)
Klimatska naprava: pojasnila in nasveti za uporabo, [314](#)
Kontrolna lučka smerokazov, [356](#)

L

Luči: nastavitve, [158](#)
Luči: zamenjava žarnic, [356](#)

M

Meni za konfiguracijo, [138](#)
Meni za prilagoditev nastavitve vozila, [138](#)
Metlice brisalcev: zamenjava, [359](#)
Motnje delovanja, [241](#), [294](#)
Motnje delovanja: baterije za kartice, [52](#)
Motorizirana prtljažna vrata, [70](#)
Mrtvi kot: opozorilo, [212](#)
Multimedijska oprema, [316](#)
Multimedijski sistem (oprema), [316](#)

Multi-Sense, [303](#)

N

Nadzor hitrosti, [172](#)
Nadzor razdalje pri parkiranju, [283](#)
Nadzor razdalje pri parkiranju: pomoč pri parkiranju, [288](#)
Naprave za stransko zaščito, [94](#)
Naprave za varovanje otrok, [97](#), [121](#)
Nastavitev napajanja, [50](#)
Nastavitve, [138](#)
Nastavitve: meni za konfiguracijo, [138](#)
Nastavitve prilagoditve vozila, [138](#)
Nasveti za vožnjo, [185](#), [187](#)
Navigacija, [316](#)
Navigacijski sistem, [316](#)
Nivo hladilne tekočine, [335](#)
Nivoji:, [333](#), [336](#)
Notranja oprema: vzdrževanje, [342](#)
Notranja osvetlitev, [320](#)
Notranje lučke: zamenjava žarnic, [357](#)
Notranje ogledalo s kamero za vzvratno vožnjo, [150](#)

O

Odlagalna mesta/ureditev: potniški prostor, [323](#)
Odpiranje elementov, [64](#), [68](#)
Odpiranje vrat, [64](#)
Okolje, [184](#)
Okrasni pokrovi – kolesa, [352](#)
Omejevalnik hitrosti, [237](#)

ABECEDNO KAZALO

Opozorilne luči na instrumentni plošči, [189](#)
Opozorilne lučke, [212](#)
Opozorilo: izvoz s parkirnega mesta, [294](#)
Opozorilo o izgubi tlaka v pnevmatikah, [189](#)
Opozorilo o previsoki hitrosti, [229](#)
Opozorilo za mrtvi kot, [212](#)
Opozorilo za varnostno razdaljo, [216](#)
Opozorilo za voznikovo budnost, [227](#)
Oprema za varovanje otrok, [97](#)
Orodje, [351](#)
Otroci, [97](#)
Otroci (varnost), [318](#)
Otroški sedeži, [97](#), [103](#)

P

Parkiranje: pomoč pri parkiranju, [294](#)
Parkirna zavora, [179](#), [181](#)
Pnevmatike, [189](#), [344](#)
Pogonski akumulator, [20](#)
POKROV MOTORNEGA PROSTORA, [333](#)
Polnilni kabel, [50](#)
Polnjenje pnevmatik, [189](#)
Pomoč: pomoč pri vožnji, [241](#)
Pomoč pri parkiranju, [271](#)
Pomoč za vožnjo, [198](#), [212](#), [216](#), [229](#), [274](#), [288](#)
Poraba energije, [135](#), [187](#)
Poravnava vožnje na ustreznem voznem pasu, [258](#)
Potovalni računalnik, [128](#)
Praktični nasveti, [187](#)

Pranje, [340](#)
Preprečevanje spremembe voznega pasu, [198](#)
Prevoz otrok, [97](#), [121](#)
Prikazovalnik, [135](#)
Prilagajanje nastavitve vozila, [138](#)
Prilagajanje žarometov, [158](#)
Prilagodljivi regulator hitrosti, [241](#)
Prostoročno parkiranje, [288](#)
PRTLJAŽNIK, [69](#)

R

Ravni:: hladilna tekočina, [335](#)
Razdalja spredaj, [241](#)
Razpon pogonskega akumulatorja, [185](#)
Regulator hitrosti, [237](#), [241](#)
Regulator hitrosti – omejevalnik hitrosti, [237](#)

S

Samodejna parkirna zavora, [179](#), [181](#)
Sedeži: nastavitve, [77](#)
Sedeži: ogrevanje, [77](#)
Sedeži: sprednji sedeži z električnim upravljanjem, [77](#)
Signali za osvetlitev, [158](#)
Sistemi varovanja poleg varnostnega pasu, [88](#), [93](#)
Sistemi za pomoč pri vožnji, [198](#), [212](#), [216](#), [229](#), [234](#), [241](#), [258](#), [274](#), [288](#), [294](#)
Sistem proti blokiranju koles : ABS, [193](#)
Sistem proti spodsavanju pogonskih koles, [193](#)
Sistem za nadzor stabilnosti vozila: ESC, [193](#)

ABECEDNO KAZALO

Sistem za pomoč pri zaviranju v sili, [193](#)
Sistem za varovanje otrok, [97](#), [121](#)
Sistem za zaznavanje sovoznika, [121](#), [121](#)
Smerokazi, [356](#), [356](#)
Specifikacije motorja, [373](#)
Sporočila na instrumentni plošči, [181](#), [189](#)
Sprednja sedeža, [75](#)
Sprednji sedeži: nastavitve, [84](#)
Stikalo za zagon, [181](#)
Strešni nosilci, [331](#)

T

Telefon, [316](#)
Tlak v pnevmatikah, [189](#), [346](#)

V

Varčevanje z močjo, [185](#), [187](#)
Varno izstopanje potnikov, [297](#)
Varnostna blazina: airbag, [88](#)
Varnostne razdalje, [216](#)
Varnostni pasovi, [84](#), [88](#)
Varnost otroka, [58](#), [97](#), [121](#), [318](#)
Varnost potnikov: sovoznik airbag, [119](#)
Varovalke, [361](#)
Varovalni sistemi poleg varnostnih pasov na sprednjih sedežih, [88](#)
Večfunkcijski zaslon, [212](#)
Vgradnja otroškega sedeža, [103](#)
Vgrajena komanda za prostoročno telefoniranje, [316](#)

Vlečni obroči, [353](#)
Vleka za reševanje okvare, [353](#)
Volan: nastavitve, [146](#)
Voznikovo mesto, [124](#)
Voznikov položaj: nastavitve, [84](#)
Vožnja, [169](#), [181](#), [187](#), [189](#), [193](#), [198](#), [212](#), [216](#), [237](#), [241](#), [274](#), [288](#)
Vrata, [64](#), [68](#)
Vrata/vrata prtljažnega prostora, [58](#)
Vstop v vozilo, [58](#)
Vtičnica za dodatno opremo, [321](#)
Vtičnica za napajanje, [20](#)
Vzdrževanje: filtri, [336](#)
Vzdrževanje: karoserija, [340](#)
Vzdrževanje: notranja oprema, [342](#)
Vzglavniki, [82](#)
Vzglavniki na prednjih sedežih, [75](#)
Vzglavniki na zadnjih sedežih, [82](#)
Vzvratna ogledala, [148](#)

Z

Zadnji sedeži, [82](#)
Zagon motorja, [169](#), [169](#), [169](#)
Zaklepanje/odklepanje odpiralnih delov: vrata, [58](#), [65](#)
Zaklepanje vrat, [58](#)
Zamenjava in nadomestni deli, [379](#)
Zamenjava metlic brisalcev vetrobranskega stekla, [359](#)
Zapiranje vrat, [64](#)
Zasenčene luči, [356](#)
Zaslon multimedijskega sistema, [216](#), [274](#), [294](#)

ABECEDNO KAZALO

Zatogovalniki varnostnega pasu, [88](#)

Zatogovalniki varnostnih pasov, [88](#)

Zatogovalniki varnostnih pasov na prednjih sedežih, [88](#)

Zaustavitev motorja, [169](#), [181](#)

Zavesice, senčnik, [321](#)

Zaviranje v sili, [193](#)

Zaznavanje prometnih znakov, [229](#), [229](#)

Zračniki, [304](#)

Zunanja osvetlitev, [356](#)

Zunanja osvetlitev in signalizacija, [154](#)

Zvočni in svetlobni signali, [162](#)

Zvočni opozorilnik, [20](#)

Z

Žarometi: prilagoditev, [158](#)



7799001039

