

ESPACE

brugervejledning til køretøj





Velkommen om bord i bilen

Denne brugervejledning indeholder de påkrævede oplysninger:

- så du kan lære din vogn at kende og kan udnytte dens mange funktioner og tekniske innovationer fuldt ud under de bedste omstændigheder.
- til at opnå en konstant optimal driftssikkerhed, blot ved at overholde de enkle - men vigtige - råd om vognens vedligeholdelse.
- til selv hurtigt at løse de små problemer der kan opstå, og som ikke kræver assistance af specialuddannet personale.

Den tid, du bruger på at læse denne manual, opvejes rigeligt af de oplysninger og råd, som du herved vil få kendskab til, samt de funktioner og tekniske nyheder, som du vil opdage. Skulle du herefter ønske visse punkter uddybet, står vore forhandlere teknikere til din tjeneste med alle yderligere oplysninger.

For vejledning, se venligst følgende symboler:

 og  De er synlige på køretøjet og viser, at du bør konsultere instruktionsbogen for at finde detaljerede oplysninger og/eller begrænsninger for handlinger for udstyr på dit køretøj.

→ Hvor som helst i manualen angiver en overførsel til en side.



hvor som helst i manualen angiver en risiko eller fare eller en sikkerhedsmæssig forskrift.

Beskrivelsen af modellerne i denne manual er udarbejdet ud fra de tekniske specifikationer, der var til rådighed på tidspunktet for redigeringen. **Manualen beskriver det komplette udstyr (både standard og ekstraudstyr), der findes til disse modeller. Udstyret i den enkelte bil er dog afhængigt af versionen, det valgte ekstraudstyr og det land, hvor bilen er solgt.**

Denne vejledning kan også indeholde oplysninger om udstyr, som først indføres i løbet af modelåret.

Diagrammerne i brugervejledningen fungerer som eksempler.

God tur ved rattet i din vogn.

Oversat fra fransk. Al gengivelse eller oversættelse, også delvis, er forbudt uden skriftlig tilladelse fra køretøjsfabrikanten.

INDHOLD

Velkommen om bord i bilen	4	Brændstoftank	144
Udvendig	4	Kørsel	147
Kabine	6	Tilkørsel	147
Førerplads	8	Start, stop motoren	148
Kørselshjælp	10	Gearstang	151
Sikkerhed om bord	12	Motorbremsesystem	155
Identifikation af et køretøj – etiketter	14	Særlig funktioner for modeller med benzinmotor	157
Motorrummet (rutinemæssig vedligeholdelse).....	16	Parkeringsbremse	159
problemløsning	18	Miljøet	164
E-Tech full hybrid-køretøj	20	Gode råd til vedligeholdelse og begrænsning af forurening.....	166
Lær dit køretøj at kende	22	Gode råd til kørsel, øko-kørsel	167
E-tech full hybrid-køretøj (HEV)	22	Alarm for tab af dæktryk	172
Kort	27	Korrektionssystem og kørselshjælp	176
Digital nøgle	36	Hjælpefunktioner under kørslen	184
Døre og åbningselementer	39	fartbegrænsning,	225
Forsæder	50	Fartpilot	229
Bagsædepladser	55	Automatisk fartpilot	233
SIKKERHEDSSELER	59	Aktiv kørselshjælp	250
Ekstra sikkerhedsudstyr	65	Parkeringshjælp	262
Børns sikkerhed i bilen	74	Alarmopkald	293
Barnestole	80	Din komfort	296
Sikkerhed for børn: afbrydelse, aktivering af passagerairbag foran	98	Multi-Sense	296
Førerpladsen	101	Luftspjæld, opvarmning og klimaanlæg	297
Informationscenter	104	Multimedieudstyr	309
Advarselslamper	120	Kabineudstyr	311
Styretøj	125	Opbevaringsrum, kabinefaciliteter	316
Set bagfra	127	Transport af genstande	321
Belysning og signaler	129	Vedligeholdelse	327
HORN OG TEGNGIVNINGSLYS	137	Adgang til motoren, niveauer	327
Vinduesviskere	138	Batteri:	336

INDHOLD

Rengøring.....	338
Praktiske råd	342
Dæk.....	342
problemløsning	356
Forlygter, lygter: udskiftning af pærer	361
Viskerblade, udskiftning.....	365
Sikringer	367
installation og brug af tilbehør	371
Funktionsfejl.....	373
Tekniske specifikationer	378
Oplysninger om køretøjet	378
Reservedele og reparationer.....	384
dokumentation for vedligeholdelse	385
Rustbeskyttelseseftersyn	391

UDVENDIG

1

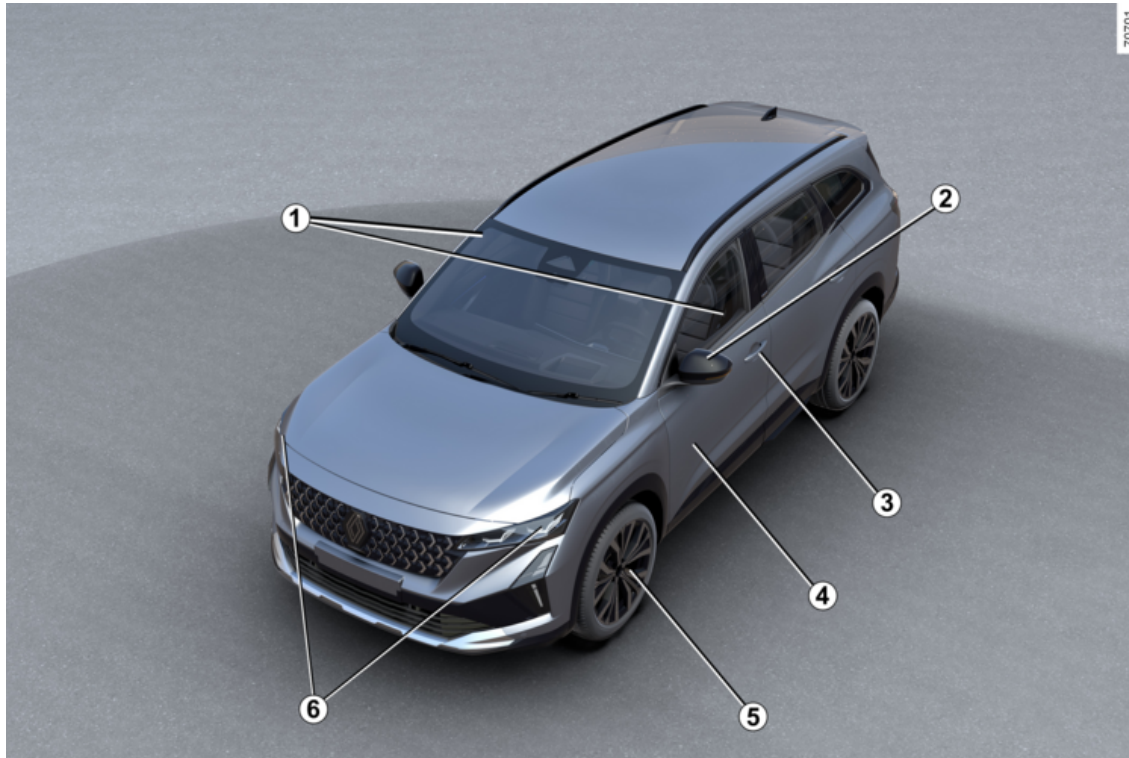

70701

UDVENDIG

1. Elruder → 311

Vinduesviskere → 138

Afdugning → 301

2. side- og bakspejle → 127

3. → 27 SmartCard

Låsning/oplåsning af døre → 40

4. Vedligeholdelse af karosseri → 338

5. Dæk → 342

6. Lys: funktion → 129

Lys: udskiftning → 361

KABINE

1

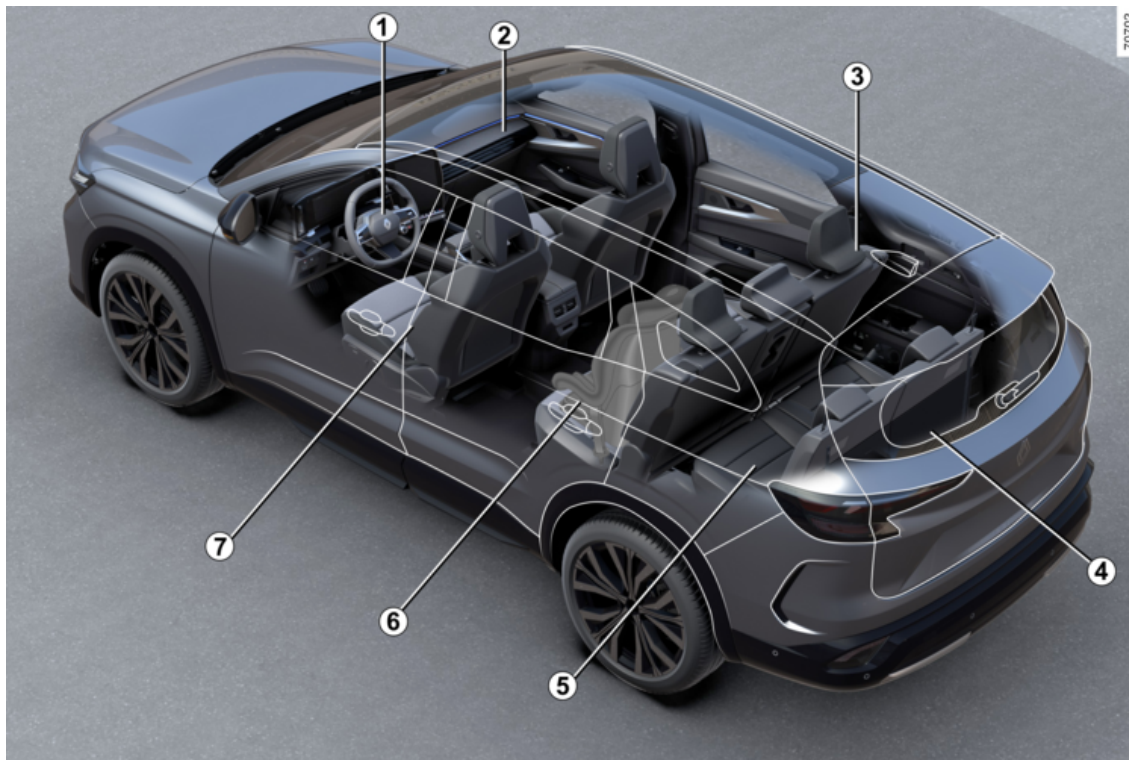

6 - Velkommen om bord i bilen

KABINE

1. Indstilling af kørestilling → 59

2. Opbevaringsrum, indretning af kabinen → 316

3. Bageste nakkestøtter → 55

Bagsæde → 56

4. Bagagerummets opbevaringsplads og faciliteter → 321

5. Tredje bagsæderække (afhængigt af køretøjet) → 56

6. Børns sikkerhed i bilen → 74

7. Forsædenakkestøtter → 50

Forsæder → 50

FØRERPLADS

1

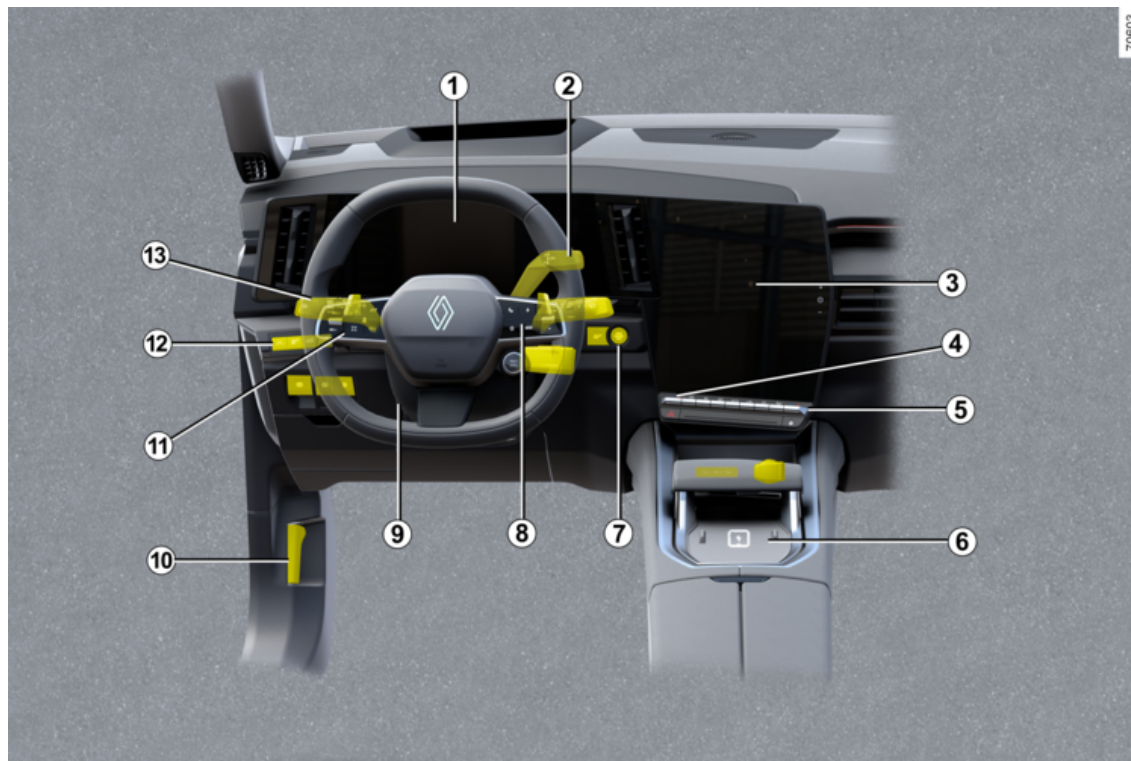

FØRERPLADS

- 1. Instrumentbræt → 120**
- 2. Gearstang → 151**
- 3. Multimediefront → 309**
- 4. Opvarmet sæde/opvarmede sæder → 51 eller → 52**
- 5. Varmesystem/aircondition → 297**
- 6. Telefonopladningszone → 316**
- 7. Knap til start/stop af motor → 148**
- 8. Betjeninger til Informationscenter → 104**
- 9. Ratindstilling → 125**
- 10. Oplåsning af motorhjelme → 327**
- 11. Hastighedsbegrænser → 225**
Fartpilot → 229
Stop and Go-fartpilot → 233
- 12. Elektronisk parkeringsbremse → 159**
- 13. Udvendig belysning → 129**



KØRSELSHJÆLP

- ABS (antiblokeringsystem) → 176
- ESC (elektronisk stabilitetssystem) → 177
- Servobremsesystem
- Starthjælp på skråning → 179
- Autohold → 162
- Advarsel om vejbaneskift → 185
- Advarsel om vejbaneskift → 192
- Aktiv nødopbremsning → 209
- Aktiv nødbremsning i bakgear → 221
- Advarsel om blind vinkel → 199
- Advarsel om sikkerhedsafstand → 205
- Registrering af vejskilte → 218
- Hastighedsbegrænsere → 225
- Fartpilot → 229
- → 233-fartpilot
- Aktiv kørselshjælp → 250
- Parkeringsassistent → 273
- Sikker passagerudstigning → 290
- Bakkamera → 262
- 360°-kamera → 265
- Advarsel ved udkørsel fra parkering → 285
- Parkeringsassistent → 280
- Alarm for tab af dæktryk → 172

SIKKERHED OM BORD

1

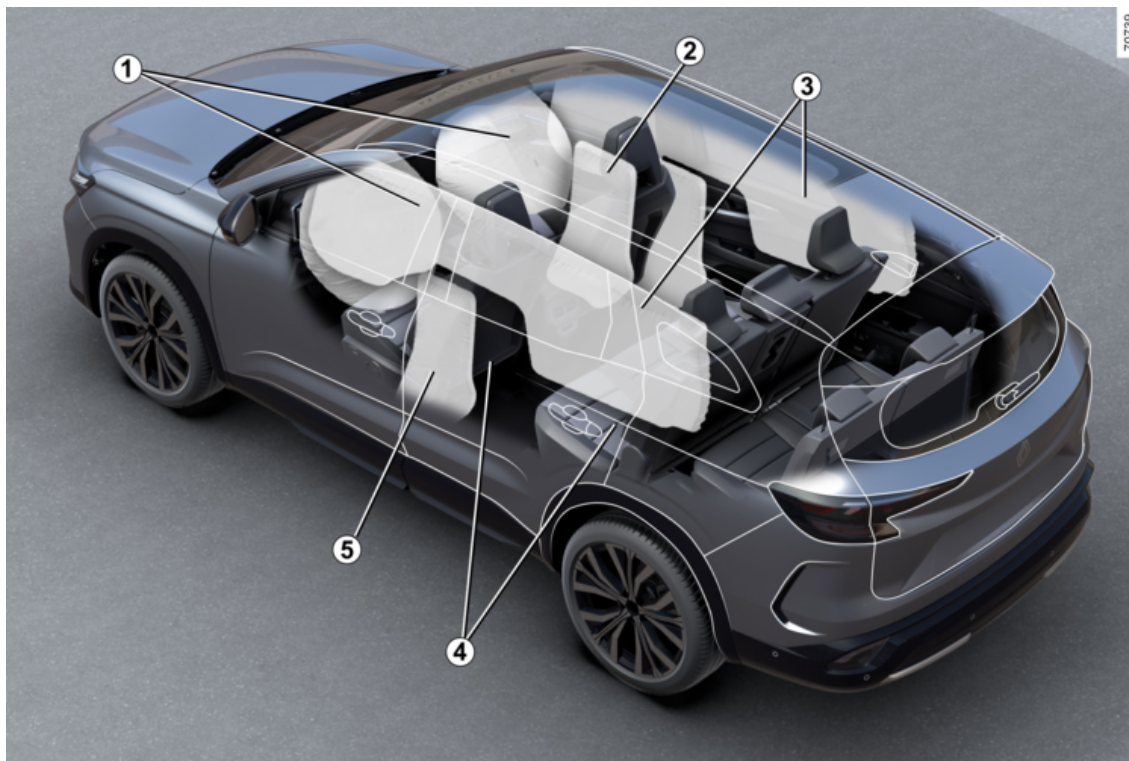

SIKKERHED OM BORD

1. Airbags For → 65
2. Airbags I midten → 71
3. Airbags Gardin- → 71
4. Sikkerhedsseler → 59
5. Airbags sidesæder → 71

IDENTIFIKATION AF ET KØRETØJ - ETIKETTER

1

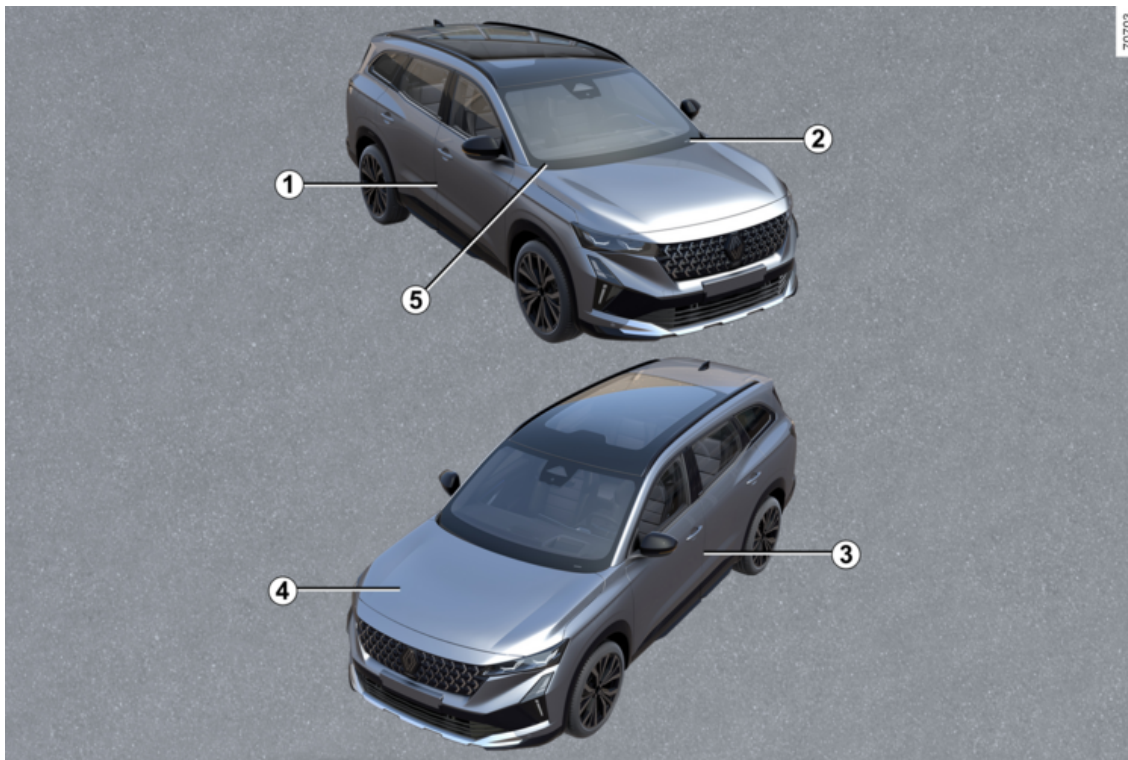

IDENTIFIKATION AF ET KØRETØJ – ETIKETTER

1. Fabrikationsplade → **378**
2. Påmindelse om identifikationsnummer → **378**
3. Dæktryksmærkat → **344**
4. Motorens identifikationsplade → **379**
5. Tekniske oplysninger til redningstjenesterne → **378**

MOTORRUMMET (RUTINEMÆSSIG VEDLIGEHOLDELSE)

1

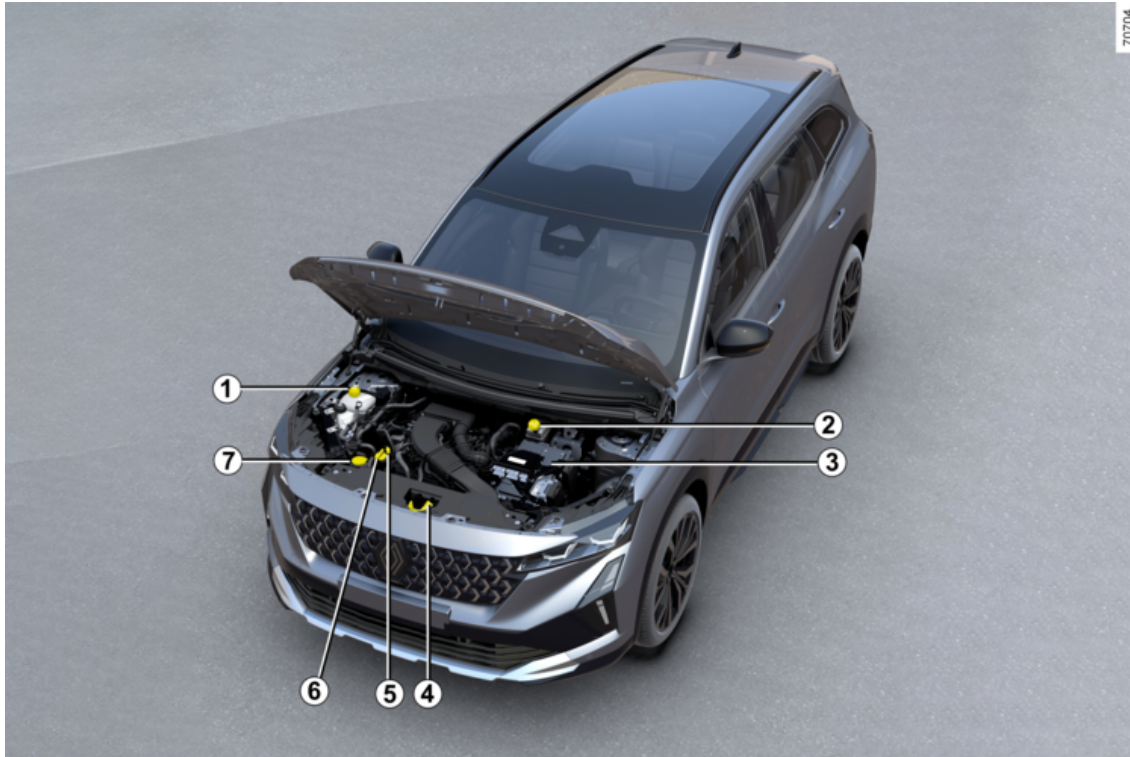

MOTORRUMMET (RUTINEMÆSSIG VEDLIGEHOLDELSE)

1. Kølevæske → 332
2. Bremsvæske → 333
3. Batteripoler til fjernbetjening → 336, → 358
4. Åbning af motorhjelmskærm → 327
5. Motorolie målepind → 328
6. Dæksel til motoroliepåfyldning → 328
7. Sprinklervæske → 334

PROBLEMLØSNING

1

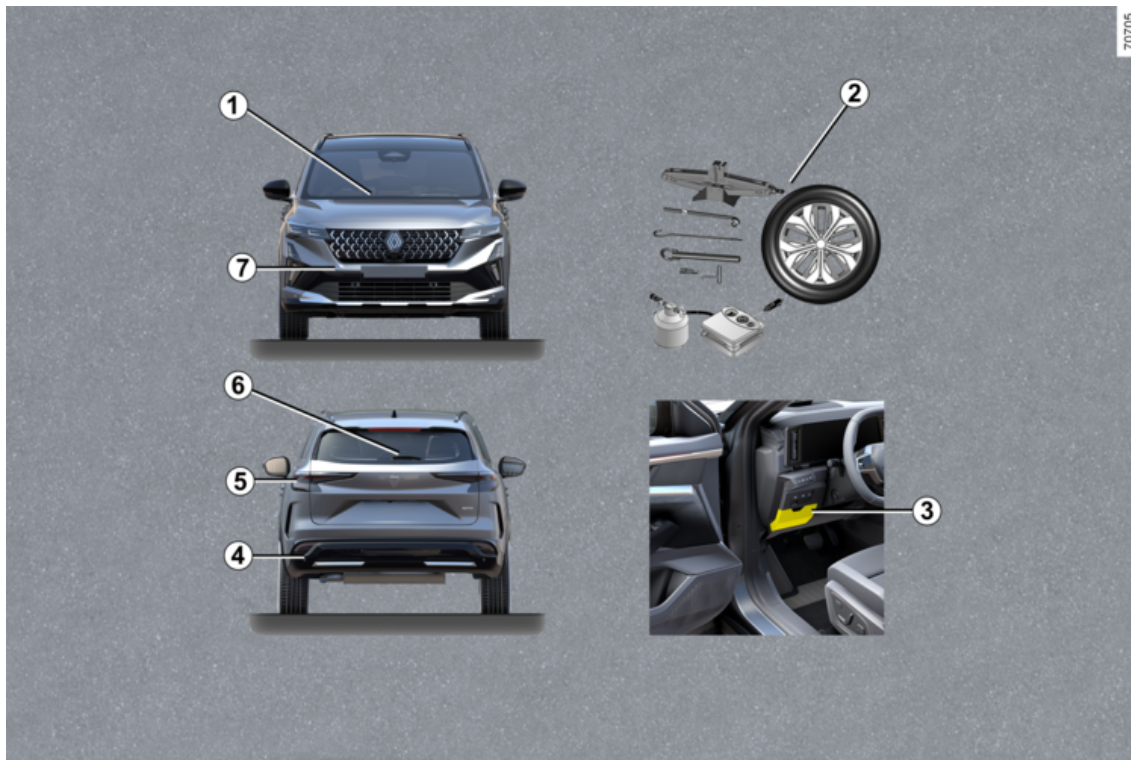

PROBLEMLØSNING

1. Udskiftning af viskerblad(e) på forrudevisker → **365**
2. Punktering: → **349** værktøj, reservehjul → **352**, hjulskift → **354**, sæt til oppumpning af dæk → **346**
3. Sikringer → **367**
4. Bugseringspunkt bagtil → **356**
5. Udskiftning af blinklysene → **361**
6. Udskiftning af viskerbladet til bagruden → **365**.
7. Bugseringspunkt foran → **356**

E-TECH FULL HYBRID-KØRETØJET

1

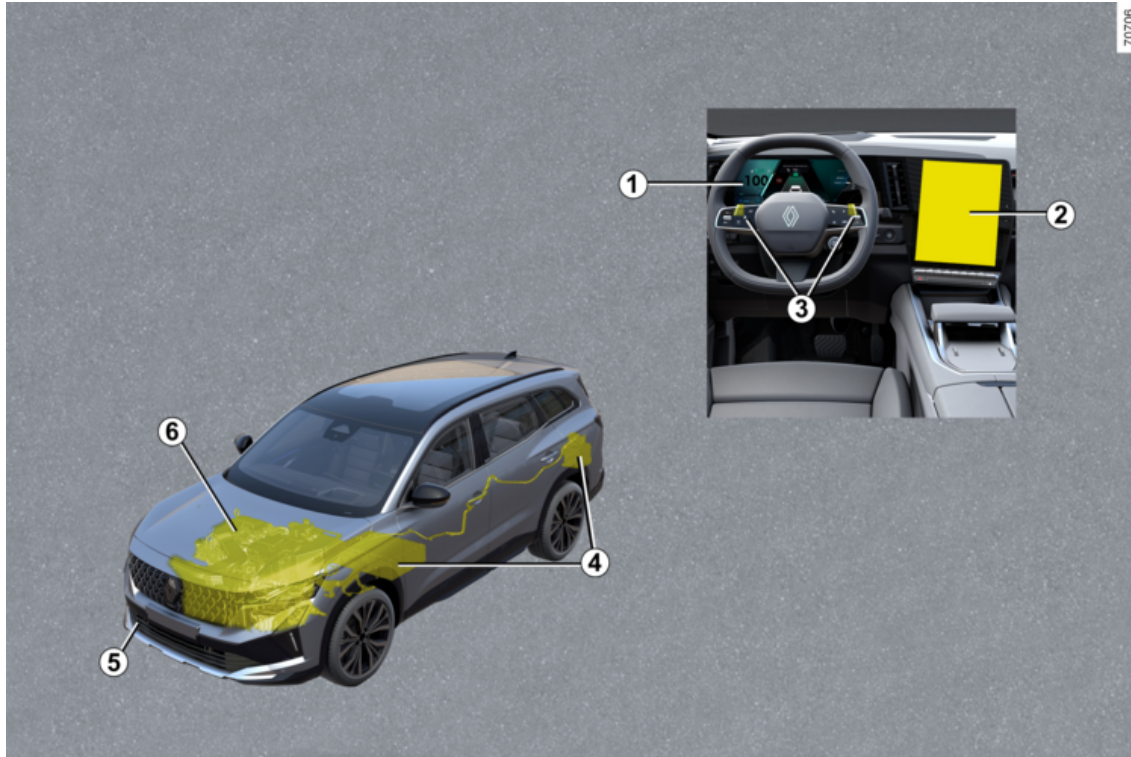

70706

E-TECH FULL HYBRID-KØRETØJET

E-Tech full hybrid -køretøjssystem: introduktion → 22

E-Tech full hybrid -køretøjssystem: vigtige anbefalinger → 26

1. Kontrollamper → 120

Display og måleinstrumenter → 112

Strømmåler → 169

2. Parkeringshjælp → 262

3. Skiftegreb til motorbremse → 155

4. Batterier → 22

5. Bugsering, starthjælp → 356

6. Kølevæske → 333

E-TECH FULL HYBRID-KØRETØJ (HEV)

præsentation

2

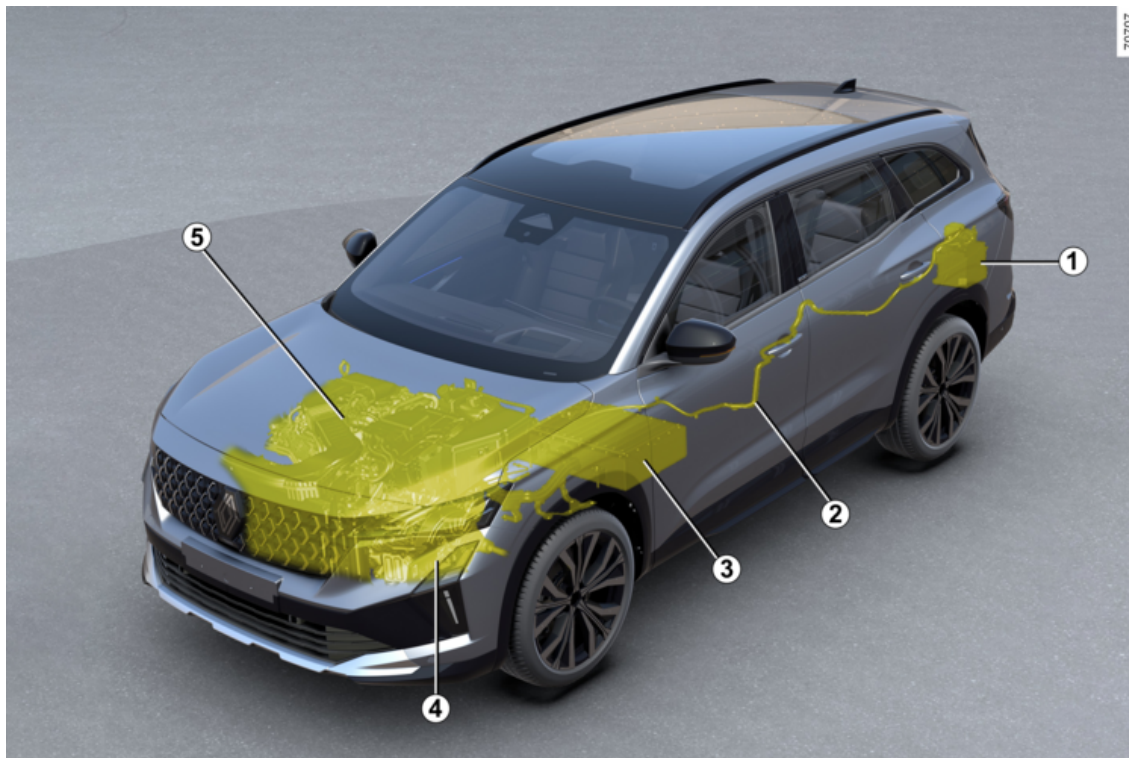

E-TECH FULL HYBRID-KØRETØJ (HEV)

1. "12 volts" batteri
2. Orangerfarvede el-kabler
3. "400 volts" batteri.
4. El-motor
5. Forbrændingsmotor

E-Tech full hybrid-køretøjssystemet bruger en elmotor for at forbedre forbrændingsmotorens ydelse (acceleration, start osv.).

Vognen får større accelerationsmoment og bruger mindre brændstof.

Køretøjet kan også bevæge sig i fuld elektrisk funktionstilstand uden hjælp fra forbrændingsmotoren. Køretøjet bruger energi, der er lagret i "400 volts" traktionsbatteriet.

Batterier

E-Tech full hybrid-køretøjet er udstyret med to typer batteri:

- en "400 V" batteripakke,
- et sekundært "12 V"-batteri.

"400 V" batteripakke

Dette batteri, der er placeret under den bageste bund, opbevarer den energi, der kræves, for at elmotoren fungerer korrekt.

Som med ethvert batteri aflades det under brug. Batteripakken oplades:

- under køretøjets decelerationsfaser
- når forbrændingsmotoren starter automatisk for at fungere som generator.

Dit køretøjs rækkevidde i elektrisk funktionstilstand afhænger af batteripakkens opladningsniveau og af din kørestil og de komponenter, der forbruger energi (aircondition, opvarmningssystem osv.).

Hvis batteripakken aflades, er det forbrændingsmotoren alene, der bevæger køretøjet, indtil batteripakken er tilstrækkeligt opladet.

Køretøjets klimaanlæg bruges til at afkøle batteripakken. Du skal få dit klimaanlæg kontrolleret af en kvalificeret fagmand for at bevare batteripakkens levetid. Især hvis du bemærker en reduktion i klimaanlæggets ydeevne.

Hvis dit køretøj holder parkeret i lang tid, skal du starte motoren med jævne mellemrum (ca. en gang om måneden) og kontrollere, at kontrollam-

pen  vises i blåt på instrumentbrættet.

Hvis dette sker, skal batteriet genoplades: Lad motoren være tændt, indtil advarslampen vises i blåt ➔ 112.

I modsat fald kan det medføre beskadigelse af batteripakken og gøre det umuligt at starte køretøjet.



E-Tech full hybrid-køretøjets elektriske system bruger ca. 400 volt jævnstrøm.

Systemet kan være varmt, efter at tændingen er afbrudt. Overhold advarselsbeskederne, der står på mærkerne i køretøjet. Enhver indgriben eller ændring af køretøjets elektriske "400 V"-system (komponenter, kabler, konnektorer, batteripakke) er strengt forbudt på grund af de risici, det kan udgøre for din sikkerhed. Kontakt et autoriseret værksted.

Risiko for alvorlige forbrændinger eller elektriske stød kan medføre døden.

"12 V"-batteri

"12 V"-batteriet, der er placeret i bagagerummet, leverer den energi, der kræves til at åbne/lukke køretøjet og til at betjene udstyret.

E-TECH FULL HYBRID-KØRETØJ (HEV)

Bemærk: "12 V"-batteriet hjælper ikke med at starte forbrændingsmotoren. Dette leveres af E-Tech full hybrid-systemet.

"400 V"-strømkredsløb

A



Symbolet **A** viser dit køretøjs elektriske elementer, der kan udgøre en risiko for din sikkerhed.

61587



Det elektriske "400 volt" kredsløb kan genkendes på de orange kabler

6 og delene med symbolet

Støj

Systemet E-Tech full hybrid køretøjerne er særligt lydsvage i den elektriske funktionstilstand. Det er du ikke vant til endnu, og andre trafikanter heller ikke. Det er svært at høre, om motoren kører.

Da elmotoren er lydløs, vil du høre lyde, der kan virke usædvanlige (aerodynamiske lyde, dæk osv.) samt lyde som følge af driften af E-Tech full hybrid-systemet (f.eks. køling af traktionsbatteriet).



Da dit E-Tech full hybrid køretøj er lydløst, skal du altid aktivere gearet i P position, trække parkeringsbremsen og slukke tændingen, når du forlader det.

RISIKO FOR ALVORLIGE KVÆSTELSER.

Fodgængeradvarsel

Fodgængeradvarslen gør det muligt at advare andre om din tilstedeværelse, især fodgængere og cyklister. I elektrisk funktionstilstand aktiveres systemet automatisk. Lyden udsendes, når køretøjet kører med en hastighed mellem cirka 1 og 30 km/t.

For flere oplysninger om fodgængerhornet henvises til multimedievejledningen.

I tilfælde af funktionsfejl i fodgængerhornet  lyser advarselsslampe på instrumentpanelet ledsaget af meddelelsen "Udvendig lydfejl".

Kontakt en autoriseret forhandler.

Handling

E-Tech full hybrid-systemet vælger forbrændingsmotoren og/eller el-

E-TECH FULL HYBRID-KØRETØJ (HEV)

motoren i henhold til kørestilen (jævn, sporty osv.) og trafikforholdene og den valgte kørselstilstand → 296.

Dårligt vejr, oversvømmede veje:



Kør ikke på en oversvømmet vej, hvis vandstanden overstiger den nederste fælgkant.

Energiflow



Afhængigt af den valgte kørestilstand vises de forskellige energiflows på instrumentpanelet.

Disse er energiflows mellem:

- **B**: forbrændingsmotoren

- **C**: den elektriske enhed (batteripakken og elmotoren).

Farven på strømme varierer:

- blå: elektrisk energi
- hvid: energi produceret af forbrændingsmotoren.



Kontrollampe for motorbremseniveau **D**

Når du løfter foden af speederpedalen eller trykker på bremsepedalen, omdanner elmotoren og/eller motorbremse systemet den energi, der produceres af deceleration af køretøjet, til elektrisk energi. For yderligere oplysninger → 22.

Dette bruges til at bremse køretøjet og genoplade batteripakken.

Fuldt ud elektrisk kørselstilstand

Kontrollampen **EV** vises på instrumentpanelet for at informere dig om, at E-Tech full hybrid-systemet kun bruger den elektriske enhed til at drive køretøjet.



Motorbremsen kan under ingen omstændigheder erstatte trykket på bremsepedalen.

Bemærk: Når batteripakkeniveauet er lavt, skifter køretøjet automatisk til hybridtilstand, og forbrændingsmotoren starter: Kontrollampen

EV slukker i instrumentpanelet for at bekræfte dette.

Vigtige anvisninger

2



Læs venligst disse instrukser omhyggeligt. Manglende overholdelse af disse instrukser kan medføre **risiko for brand, alvorlige legemsbeskadigelser eller stød, der kan føre til dødsfald.**

I tilfælde af uheld eller stød.

I tilfælde af ulykke eller stød på undervognen (eksempel: kontakt med en stander, en høj fortovs kant eller andre genstande i bebyggede områder) kan det elektriske kredsløb eller traktionsbatteriet blive beskadiget.

Få vognen kontrolleret på et autoriseret værksted.

Rør aldrig ved "400 V"-komponenterne eller de orange ledninger, der kan ses inde- og udefra køretøjet.

I tilfælde af alvorlig skade på batteriet kan der eventuelt forekomme lækager:

- rør aldrig ved væsker (flydende osv.), der kommer fra batteriet;
- I tilfælde af kropskontakt, skal du skylle grundigt med vand og hurtigst muligt kontakte en læge.

I tilfælde af brand

I tilfælde af brand forlades og tømmes køretøjet straks, og derefter kontaktes brandvæsenet, og det oplyses, at det drejer sig om et hybridkøretøj.

Hvis du er nødt til at gribe ind, skal du kun bruge ABC- eller BC-brandslukningsmidler, der er egnede til slukning af brande i elektriske systemer. Brug ikke vand eller andre slukningsmidler.

I alle tilfælde af beskadigelse af det elektriske kredsløb, skal du ringe til et af bilmærkets værksteder.

Vedrørende enhver form for bugsering

Se afsnittet "Bugsering, starthjælp" → 356

Vask af køretøjet

Vask aldrig motorrummet og "400 V" traktionsbatteri med højtryksspuling.

Der er risiko for at beskadige det elektriske kredsløb.

Risiko for elektriske stød, der kan føre til dødsfald.

KORT

Generelt

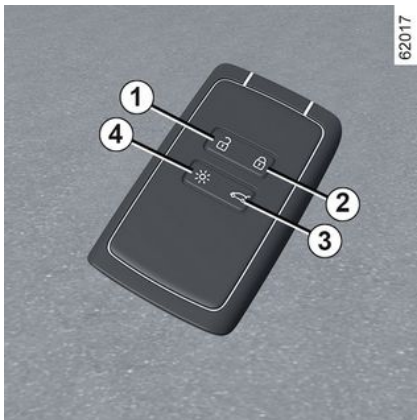

1. Oplåsning af alle døre, bagklap og tankdæksel.
2. Låsning af alle døre, bagklap og tankdæksel.
3. Låsning/oplåsning af bagagerummet og åbning/lukning af den automatiske bagklap (afhængigt af køretøjet).
4. Fjerntænding af belysningen.

Kortet anvendes til:

- låsning/oplåsning af åbningselementerne (døre, bagagerumsdør og brændstofdæksel);
- Fjerntænding af belysningen.

- automatisk fjernbetjent åbning/lukning af elruderne → 311.



Afhængigt af køretøjet kan du have en digital nøgle, der kan levere alle kortets funktioner. men hvis et kort er blevet efterladt i køretøjet, og dørene er blevet låst med en digital nøgle, er alle kortets funktioner deaktiveret. Du kan få flere oplysninger i kapitlet "Digital nøgle" → 36.

Funktionsautonomi

Sørg for, at SmartCard ´ets batteri altid er i god stand, af den rigtige type, og at det er korrekt isat. Dets levetid er cirka to år: udskift det, når meddelelsen "Batteri i kort er fladt" vises på instrumentpanelet → 33.

kortets rækkevidde

Dette varierer efter omgivelserne: Pas på ikke ved et uheld at låse eller opløse køretøjet ved utilsigtet tryk på knapperne på kortet.

Bemærk: Hvis en dør eller bagagerumsdøren er åben eller ikke er lukket ordentligt, låses køretøjet ikke.

Der lyder et bip, og havariblinklys og sideblinklys blinker ikke.



Hvis batteriet er afladet, kan du altid låse/oplåse og starte køretøjet → 40 → 148.

Funktionen "Fjernbelysning"

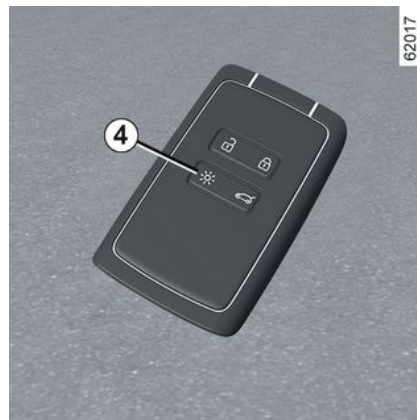

Tryk på knappen 4 for at tænde nærlyset og det udvendige lys i ca. 20 sekunder. Ved denne funktion opnås bl.a., at vognen kan ses på lang afstand, når den holder på et større parkeringsområde.

KORT

Tryk og hold knap **4** nede i ca. to sekunder for at tænde for den udvendige belysning og udsende en lyd.

Bemærk: Lyset slukkes igen ved at trykke på knappen **4**.



Et godt råd

Efterlad ikke kortet i nærheden af en varmekilde, kulde eller fugt.

Opbevar aldrig kortet på et sted, hvor det kan blive bøjet eller uforsætligt beskadiget, f.eks. i din baglomme.



Udskiftning: brug for et ekstra kort

I tilfælde af tab, eller hvis du ønsker at anskaffe endnu et kort, skal du rette henvendelse til en forhandler.

Hvis et kort udskiftes, er det nødvendigt at bringe køretøjet **og alle dets kort** til en autoriseret forhandler for at genstarte systemet.

Der kan anvendes op til fire kort pr. køretøj.

Interferens

De nære omgivelser (udendørs installationer eller brug af apparater, der fungerer på samme frekvens som kortet) kan forstyrre funktionen.



Chaufførernes ansvar under parkering eller standsning af køretøjet

Efterlad aldrig dit køretøj med et barn, en umyndig voksen eller et dyr i, selv ikke for en kort periode.

Disse kan udsætte sig selv eller andre for fare ved at starte motoren, ved at aktivere udstyr som f.eks. rudeoptræk eller låse dørene.

Vær også opmærksom på, at temperaturen i kabinen stiger meget hurtigt i varmt og/eller solrigt vejr.

RISIKO FOR DØDSFALD ELLER ALVORLIGE KVÆSTELSER.

Montering af en håndstrop 7

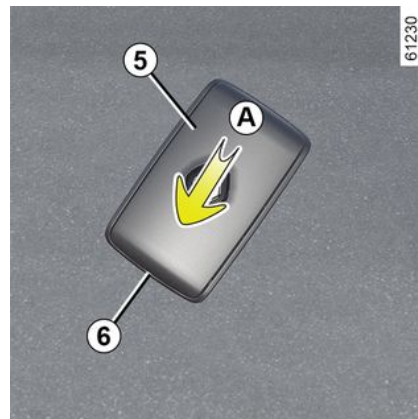

Skub den bageste klap **5** nedad, mens du trykker på området **A**.

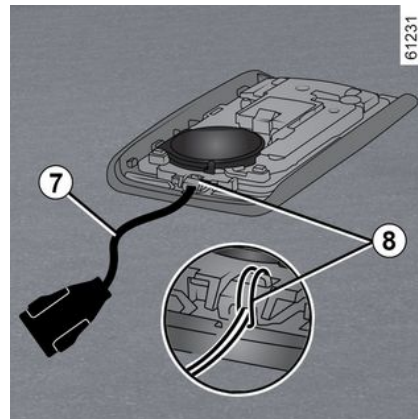

KORT

Før håndremmen ind i komponenten **8**, og før enden af remmen igennem låsen.

Placer remmen ved åbningen **6**, og luk klappen.

Bemærk: Kontrollér, at håndstropens diameter **7** passer til åbningen **6**.

Anvendelse

Køretøjet kan låses/oplåses på tre måder:

- i "håndfri" tilstand, når du nærmer dig og bevæger dig væk fra køretøjet;
- ved brug af kortet i fjernbetjeningstilstand;
- Ved hjælp af den digitale nøgle som fjernbetjening (afhængigt af køretøjet). Du kan få flere oplysninger i kapitlet "Digital nøgle" → **36**.



Opbevar ikke kortet på et sted, hvor det kan komme i kontakt med andet elektronisk udstyr (computer, telefon osv.), som kan forstyrre kortets funktion.

Deaktivering/aktivering af "håndfri tilstand"

Afhængigt af køretøjet kan du deaktivere/aktivere oplåsning, når du nærmer dig, og låsning, når du bevæger dig væk fra køretøjet.

Du kan også deaktivere/aktivere det lydsignal, der udsendes ved låsning, når du bevæger dig væk fra køretøjet → **116**.



Forlad aldrig bilen med kortet efterladt i kabinen.



Chaufførers ansvar under parkering eller standsning af køretøjet

Efterlad aldrig dit køretøj med et barn, en umyndig voksen eller et dyr i, selv ikke for en kort periode.

Disse kan udsætte sig selv eller andre for fare ved at starte motoren, ved at aktivere udstyr som f.eks. rudeoptæk eller låse døre.

Vær også opmærksom på, at temperaturen i kabinen stiger meget hurtigt i varmt og/eller solrigt vejr.

RISIKO FOR DØDSFALD ELLER ALVORLIGE KVÆSTELSER.

KORT

"Håndfri" oplåsning, når du nærmer dig køretøjet

2



65754

Hvis kortet er i adgangszone **1**, låses køretøjet op. Oplåsningen visualiseres ved **et enkelt blink** af havariblinklyset og sideblinklyset.



Afhængigt af køretøjet foldes sidespejlene automatisk ind/ud, når køretøjet låses/låses op ➔ **127**.

"Håndfri" låsning, når du bevæger dig væk fra køretøjet



65755

Med kortet på dig og lukkede døre og lukket bagagerum fjerner du dig fra vognen: Den låses automatisk, så snart du går ud af adgangsområdet **1**.

Bemærk: afstanden for låsning af vognens døre afhænger af omgivelserne.

For at bekræfte, at køretøjet er blevet låst, **blinker havariblinklyset to gange og lyser derefter** i ca. fire sekunder ledsaget af et bip.



62017

Når kortet har været i registreringsområdet **1** i ca. 15 minutter, deaktiveres fjernlåsning af køretøjet. Sådan låses køretøjet: Tryk på knappen **3** på kortet.

Køretøjet kan låses på afstand, hvis kortet er i zonen **2**.

KORT

"Håndfri" oplåsning ved at åbne bagagerummet



Med kortet i zonen **1**, og køretøjet låst trykkes én gang på knappen **4** for at låse hele køretøjet op.

Havariblinklyset **blinker to gange** for at angive, at køretøjet er låst op, og afhængigt af køretøjet foldes sidespejlene automatisk ud.

Særlige funktioner vedrørende oplåsningssystemet

Under visse omstændigheder deaktiveres oplåsning, når du nærmer dig køretøjet:

- Hvis køretøjet ikke har været brugt i otte dage.

- Hvis kortet forbliver tæt på køretøjets område **2** i ca. fem minutter **efter oplåsning af køretøjet**.

- efter flere passager i nærheden af zone **2** **uden at dørene er blevet åbnet**.

Tryk på knappen til åbning af bagagerummet **4**, eller brug kortet som fjernbetjening (se de følgende sider) for at låse køretøjet op og genaktivere "håndfri" tilstand.

Særlige funktioner vedrørende låsning i "håndfri" tilstand

Efter låsning i "håndfri" tilstand skal du vente ca. tre sekunder for at kunne låse køretøjet op igen. I løbet af de tre sekunder er det muligt at sikre sig, at køretøjet er låst korrekt, ved at tage fat i dørhåndtagene.

Bemærk: Hvis en dør eller bagagerumsdøren er åben eller ikke er lukket ordentligt, låses køretøjet ikke. Der lyder et bip, og havariblinklys og sideblinklys blinker ikke.

Anvendelse af kortet som fjernbetjening

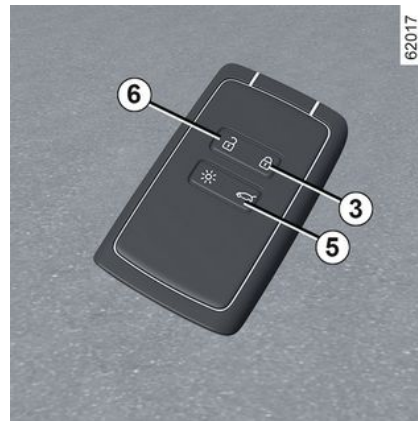

Oplåsning ved hjælp af kortet.

Tryk på knappen **6**. Havariblinket og sideblinklysene **blinker én gang** for at bekræfte, at dørene er blevet låst op, og på nogle køretøjer vil spejlene automatisk foldes ud.

Tryk på knappen **6**, og hold den nede for at låse bilen op og åbne de forreste og bageste ruder (afhængigt af køretøjet). Hvis køretøjet er udstyret med en motoriseret bagklap, skal der trykkes én gang på knappen **5** for at låse køretøjet op og åbne bagklappen.

Endnu et tryk på knappen **5** lukker den motoriserede bagklap, men kø-

KORT

retøjet låses ikke. Tryk på knappen **3** for at låse køretøjet.

Låsning med kortet

Mens dørene og bagagerummet er lukkede, skal du trykke på knappen **3**: Køretøjet låses.

Havariblinklyset **blinker to gange** for at angive, at køretøjet er låst, og afhængigt af køretøjet foldes sidespejlene automatisk ind.

Afhængigt af køretøjet skal du trykke på knappen **3** og holde den nede for at låse køretøjet og lukke de forreste og bageste ruder.

Særlige funktioner:

- Den maksimale afstand for låsning af vognens døre afhænger af omgivelserne.
- Hvis en dør eller bagagerummet er åbent eller ikke ordentligt lukket, er låsning ikke udført. Der lyder et bip, og havariblinklys og sideblinklys blinker ikke.



Når motoren er i gang, deaktiveres knapperne på kortet.



65755

Når en dør er blevet åbnet og lukket, **mens motoren kører**, og kortet ikke længere er i zone **2**, advarer meddelelsen "Kort ikke registreret" dig om, at kortet ikke længere er i køretøjet. Dette vil f.eks. forhindre, at du kører af sted efter at have sat en passager af, som har kortet på sig.

Alarmen forsvinder, når kortet påny er registreret.

Låsning/oplåsning kun af bagagerummet

Ved et køretøj, der er udstyret med en manuel (ikke-motoriseret) bagklap, skal du trykke på knappen **5** for kun at låse/oplåse bagagerummet.

Bemærk: Når du har låst bagagerummet op med knap **5** for at låse de andre åbningselementer op, skal du:

- trykke på knappen **6**:
- eller flytte væk fra køretøjet for at aktivere låsning, når du bevæger dig væk fra køretøjet.

I dette tilfælde kan du låse køretøjet op igen, når du nærmer dig det.

Super-låsning

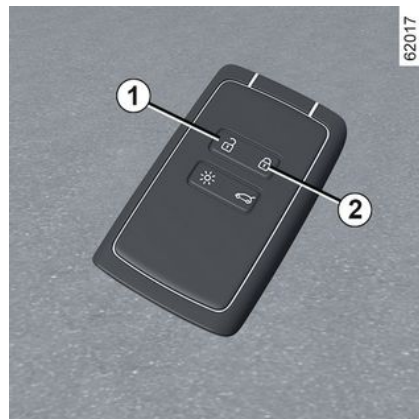

62017

Når vognen er udstyret med superlåsning, kan der foretages en speciel låsning af alle døre, bagklap m.v., som herved forhindrer åbning af dørene indefra (f.eks. i tilfælde af knusning af rude med efterfølgende forsøg på døråbning indefra).

KORT



Anvend aldrig superlåsning af dørene, hvis der befinder sig nogen i vognen.

Aktivering af superlåsningen

Tryk to gange hurtigt efter hinanden på **2** knappen.

Havariblinket og sideblinklysene afgiver **to lange blink og tre korte blink for at bekræfte låsning af køretøjet.**

Afhængigt af køretøjet kan sidespejlene automatisk foldes ind, når køretøjet låses → 127.

Deaktivering af superlåsning

Tryk én gang på knappen **1**.

Oplåsning af dørene visualiseres ved **et enkelt blink** af havariblinklyset.



Afhængigt af køretøjet kan du have en digital nøgle, der kan levere alle kortets funktioner. men hvis et kort er blevet efterladt i køretøjet, og dørene er blevet låst med en digital nøgle, er alle kortets funktioner deaktiveret. Du kan få flere oplysninger i kapitlet "Digital nøgle" → 36.

Kort til "håndfri": batteri

Udskiftning af batteri

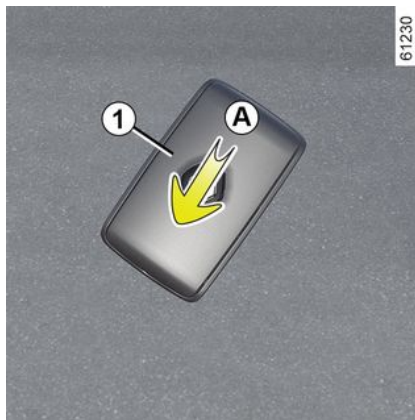

Når meddelelsen "Batteri i kort er fladt" vises på instrumentbrættet, skal du udskifte batteriet i kortet;

- skub den bageste klap **1** nedad, mens du trykker på området **A**;
- fjern batteridækslet **2**;
- fjern batteriet ved at trykke på den ene side og ved at løfte den anden;
- Placer det ifølge den retning og skabelon, der er vist inde i dækslet.

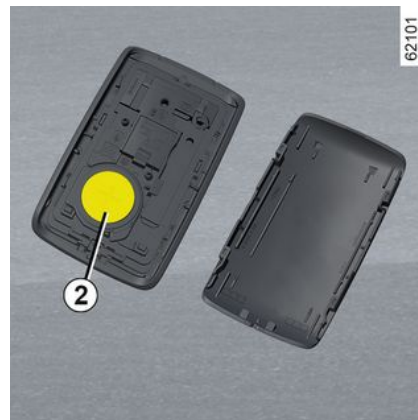

Til genmontering fortsættes i omvendt rækkefølge, hvorefter du trykker fire gange på kortet, når du er i nærheden af køretøjet: når bilen startes igen, forsvinder beskeden.

Sørg for at dækslet er klipset korrekt på.

KORT

Bemærk: når du udskifter batteriet må du ikke røre ved det elektroniske kredsløb eller kontakterne på kortet.



Batterierne kan købes hos en repræsentant af mærket. Batteriernes holdbarhed er ca. to år. Kontrollér, at der ikke er blækrester på batteriet: risiko for dårlig elektrisk kontakt.



Når de skal udskiftes, skal du bruge den samme eller tilsvarende type batteri (konsulter en godkendt forhandler).



Ved udskiftning skal man huske at:

- sørge for, at batterierne er sat korrekt i.

Eksplisionsfare.

- at man ikke bruger den, og at den er utilgængelig for børn, hvis dækslet ikke er lukket korrekt.

Funktionsfejl

Hvis batteriet er for svagt til at sikre korrekt funktion, vil du stadig kunne starte og låse/låse køretøjet op → 40.

26913



Smid ikke dine brugte batterier ud som affald. Tag dem med til en godkendt forhandler, eller kontakt din lokale myndighed for at få oplysninger om passende genbrugsanlæg.

KORT



Forholdsregler vedrørende batterier:

- Opbevar (nye eller brugte) batterier uden for børns rækkevidde.
- Slug ikke batterierne.

Risiko for kemiske forbrændinger, der kan medføre død.

- Hvis de indtages eller indsættes i en del af kroppen, skal du straks søge læge.

DIGITAL NØGLE

Afhængigt af land og abonnement kan du installere en digital nøgle til dit køretøj på din smartphone.

Den digitale nøgle indeholder rettighederne for at kunne låse/oplåse og starte dit køretøj ved hjælp af en smartphone. Din smartphone erstatter dermed dit kort.

Generelt

Installation, administration og transmission af de digitale nøgler udføres ved hjælp af producentens app.

Når producentens app er installeret på din smartphone og abonnementet er aktiveret, skal den digitale nøgle aktiveres via producentens app.

 Hvis du har brug for at overlade dit køretøj til en anden, skal du sørge for at have bilkortet med dig for at sikre adgang til køretøjet (f.eks. i forbindelse med et indgreb i køretøjet, en aftale med en godkendt forhandler eller en kvalificeret fagmand osv.).

Sikker adgang til den digitale nøgle på smartphonen

Det påhviler ejeren af den digitale nøgle og de udpegede brugere at beskytte og sikre adgangen til den digitale nøgle på smartphonen.

Sørg for at installere de nødvendige sikkerheds- og beskyttelsesværktøjer på din smartphone (såsom at sikre skærmen med en adgangskode).

Driftsforhold

Aktivér Bluetooth® på din smartphone, og åbn derefter producentens app, for at få adgang til de forskellige digitale nøglefunktioner.

Bemærk: Smartphonen skal være tilstrækkeligt opladet for at kunne bruge en digital nøgle. I tilfælde af lavt opladningsniveau vises meddelelsen "Lav smartphone-batteri" på instrumentpanelet.

 Den digitale nøgles rækkevidde afhænger af din smartphones Bluetooth®-forbindelse.

Udlån af en digital nøgle

Fra producentens app skal du gå til menuen "Share Virtual Key" og udfylde oplysningerne for den lejlig-hedsvise bruger. Efter godkendelse sendes en bekræftelsesmail til brugeren.

 I tilfælde af udlån er ejeren af den digitale nøgle ansvarlig for at udpege en betroet person som en anden bruger;

Hvis du vil undgå fejl i overførslen af en digital nøgle til en lejlig-hedsvise bruger (f.eks.: mangel på Wi-Fi eller mobilnetværk osv.), skal du sørge for at forudse låneproceduren.

Det gør du ved at sørge for, at:

– producentens app er tidligere blevet downloadet og installeret af den lejlig-hedsvise bruger.

DIGITAL NØGLE

– din smartphone og den lejligheidsvise brugers smartphone er forbundet til internettet under hele proceduren (via Wi-Fi eller mobilnetværk);
– den lejligheidsvise brugers digitale nøgle aktiveres, når proceduren er afsluttet.

Tilbagekaldelse af en digital nøgle

Brugeren kan individuelt tilbagekalde en digital nøgle. Når en digital nøgle er blevet tilbagekaldt, kan brugeren aktivere en ny nøgle.

Se producentens app for flere oplysninger.

Aktivering/deaktivering fra multimedieskærmen

Det er muligt at deaktivere og genaktivere funktionen "Digital nøgle", så køretøjet ikke kommunikerer med nogen digital nøgle. Der henvises til brugervejledningen for multimedier.

Bemærk: deaktivering af funktionen sletter ikke eksisterende digitale nøgler. Det deaktiverer kun køretøjets evne til at kommunikere med dem.

Låsning/oplåsning af døre, bagagerum, superlåsning el-

ler fjernbetjent aktivering af lys

Den første gang køretøjet låses op eller startes ved hjælp af en ny digital nøgle eller en ny smartphone, vil det tage flere sekunder for køretøjet at identificere den digitale nøgle, der er installeret på din smartphone.

Fra din smartphone kan du med Bluetooth® aktiveret åbne producentens app og lære om de forskellige funktioner, der er til rådighed for din digitale nøgle. De er identiske med dem, der bruges på dit nøglekort.

Særlige funktioner relateret til oplåsning af døre og bagagerum

Under visse omstændigheder (f.eks. efter otte dage, hvor køretøjet ikke er taget i brug) er det ikke muligt at låse bilen op ved hjælp af en digital nøgle: Tryk på knappen til åbning af bagagerummet, og lås derefter dit køretøj op ved hjælp af din digitale nøgle.

Der er følgende funktioner:

- låsning/oplåsning af døre og bagagerum → 29;
- låsning/oplåsning af bagagerummet (afhængigt af modellen) → 29;
- superlåsning (afhængig af køretøjet) → 32;
- aktivering af belysningen eksternt → 27;

– fjernbetjent aktivering af hornet (gør det muligt at identificere køretøjet langvejs fra eller ved parkering på f.eks. en overfyldt parkeringsplads);

– start/stop af motoren → 148.

Start, stop motoren



Ved første brug og hver gang der anvendes en ny smartphone, er det nødvendigt at kalibrere din digitale nøgle med dit køretøj.

For at gøre dette skal du aktivere Bluetooth® på din smartphone og følge proceduren i producentens app.

Når du kalibrerer, skal smartphonen ligge i placeringsområdet 1.

DIGITAL NØGLE

For at starte/stoppe motoren kontrollerer systemet, at smartphonen er til stede i placeringsområdet **1**, før motoren kan startes.

Få flere oplysninger i afsnittet om "Start, stop af motor" → **148**.

Smartphonen skal forblive i køretøjet under hele turen.

Bemærk:

Hvis der udlånes en digital nøgle, kan du slette den ved at udføre tilbagekaldelsesproceduren med din smartphone, mens den er placeret i placeringsområdet **1**.

Ellers venter sletningsanmodningen og bekræftes først, når motoren startes ved hjælp af en anden digital nøgle eller et kort.



Det er nødvendigt at placere smartphonen i placeringsområdet for at starte og stoppe motoren og ved kalibrering.



Hvis kortet ikke længere er i kabinen, når du vil stoppe motoren, vises en meddelelse på instrumentpanelet: Hold motorens start/stop-knap **2** inde i mere end 2 sekunder.

Hvis smartphonen ikke længere er i kabinen, skal du sikre, at du kan få fat i den, før knappen trykkes og holdes inde. Uden en smartphone eller et kort vil du ikke kunne starte køretøjet igen.

Særlige funktioner ved den digitale nøgle

– Hvis den digitale nøgle skal forblive aktiv, skal den pågældende smartphone være tilsluttet internettet (via WIFI eller mobilt netværk)

mindst en gang hver 48 time. Ellers skal du tilslutte din smartphone til internettet i nogle minutter, så den digitale nøgle kan genaktiveres.

– Hvis et kort er blevet efterladt i køretøjet, og dørene er blevet låst med den digitale nøgle, er alle kortets funktioner deaktiveret. Kortets funktioner forbliver inaktive, indtil motoren startes igen.

I dette tilfælde skal du bruge enten den digitale nøgle eller et andet nøglekort end det, der er efterladt i køretøjet, for at starte motoren.



Når motoren startes eller stoppes, skal smartphonen altid være tilstrækkeligt opladet for at kunne bruge den digitale nøgle.

DØRE OG ÅBNINGSELEMENTER

Åbning og lukning af dørene

Åbning af dørene udefra



Fordøre

Grib fat i håndtaget **1**, og træk det mod dig selv med oplåste døre eller med kortet på dig.

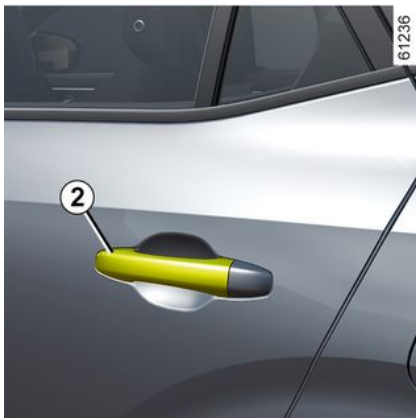

Bagdøre

Grib fat i håndtaget **2**, og træk det mod dig selv med oplåste døre eller med kortet på dig.

Åbning af dørene indefra



Træk håndtaget **3**.

Afhængigt af køretøjet kan det være nødvendigt at trække i håndtaget **3** to gange: første gang for at låse døren op, anden gang for at åbne den.



Af sikkerhedshensyn bør dørene kun åbnes og lukkes, når vognen holder stille.

Lydalarm for glemt lys

Hvis der høres et lydsignal ved åbning af en af dørene, angiver dette,

DØRE OG ÅBNINGSELEMENTER

at lygterne er tændt, efter at tændingen er afbrudt.

2 Alarm for lukning af døre og bagklap

Med standset køretøj og tændingen

tilsluttet vises  kontrollampen på instrumentbrættet ledsaget af en kontrollampe, der angiver, hvilket af åbningselementerne (dør(e), bagagerum) der er åbent eller ikke lukket korrekt.

Når køretøjet når en hastighed på ca. 10 km/t, angiver en advarsel lampe, hvis en eller flere af dørene eller bagagerummet er åbent eller ikke ordentligt lukket, ledsaget af meddelelsen "Bagagerum åbent" eller "Dør åben", og der lyder et signal i cirka 40 sekunder, eller indtil døren eller bagagerummet lukkes.

Børns sikkerhed i bilen



For at forhindre, at bagdørene kan åbnes indefra, skal grebet 4 flyttes, og det skal kontrolleres indefra, at dørene er låst.



Chaufførers ansvar under parkering eller standsning af køretøjet

Efterlad aldrig dit køretøj med et barn, en umyndig voksen eller et dyr i, selv ikke for en kort periode.

Disse kan udsætte sig selv eller andre for fare ved at starte motoren, ved at aktivere udstyr som f.eks. rudeoptæk eller låse dørene.

Vær også opmærksom på, at temperaturen i kabinen stiger meget hurtigt i varmt og/eller solrigt vejr.

RISIKO FOR DØDSFALD ELLER ALVORLIGE KVÆSTELSER.

Låsning, oplåsning af åbningselementer og døre

Hvis kortet ikke fungerer

I **visse tilfælde** vil dit kort muligvis ikke fungere:

- Når kortets batteri er opbrugt, eller køretøjets batteri er afladet osv.;

DØRE OG ÅBNINGSELEMENTER

- brug af apparater, der har samme frekvens som kortet (f.eks. mobiltelefon...);
- køretøjet befinder sig i et område med kraftig elektromagnetisk stråling;
- Køretøj låst ved hjælp af en digital nøgle → 36.

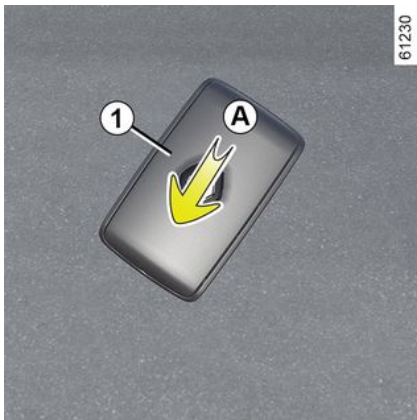

I disse tilfælde er der følgende muligheder:

- med henblik på at bruge den radiofrekvensstyrede fjernbetjening eller nødhjælpsnøglen indbygget i kortet (afhængigt af køretøjet) til at låse førerdøren op
- brug af den indvendige kontakt til låsning/oplåsning af dørene;

- brug af den digitale nøgle, afhængigt af køretøjet → 36.

Kortets indbyggede nøgle



Den indbyggede nøgle **2** kan bruges til at låse eller oplåse førerdøren, når kortet ikke fungerer.

Adgang til nøglen 2

Skub den bageste klap **1** nedad, mens du trykker på området **A**.

Anvendelse af den indbyggede nøgle i kortet

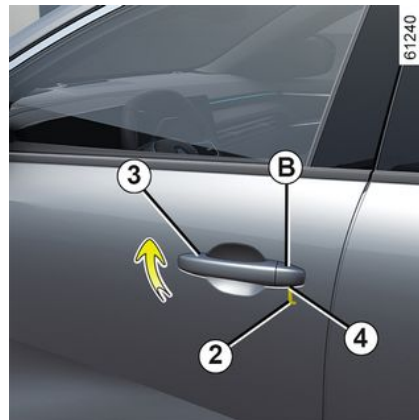

- Træk håndtaget **3**;
- Tryk nedad på dæksel **B** på døren i førersiden;
- Indsæt enden af nøglen **2** i indhakket **4** nederst på dækslet **B**;
- Rotér opad for at fjerne dækslet **B**;
- Indsæt nøglen **2** i låsen på førerdøren, og lås eller lås op.

Når du er kommet ind i køretøjet, skal du komme nøglen tilbage i holderen i kortet.

DØRE OG ÅBNINGSELEMENTER

Manuel låsning af dørene

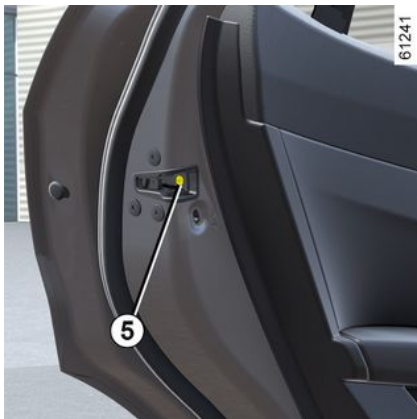

Når døren er åben, drejes skruen **5** (ved hjælp af spidsen af nøglen), og døren lukkes.

Det betyder, at døren herefter låses udefra.

Åbning af døren kan herefter kun ske indefra, eller ved hjælp af nøglen til venstre fordør.

Låsning og oplåsning indefra



Kontakten **6** styrer dørene, bagagerumsdøren og brændstoflugen samtidig.

Hvis en af dørene (eller bagklappen) er åben eller ikke korrekt tillukket, sker der en meget hurtig låsning/oplåsning af dørene og bagklappen.

I tilfælde af transport af genstande med bagagerummet åbent, kan du låse de andre døre: med standset motor trykkes i mere end fem sekunder på kontakten **6** for at låse de andre døre.

Advarsel lampe for dørenes låsetilstand

Når tændingen er tilsluttet, vil kontaktkontrollampen **6** angive dørenes låsestatus:

- når advarsel lampen er tændt, er dørene og bagagerumsdøren låst;
- når dørene er oplåst, vil kontrollampen være slukket.

Når du har låst dørene, vil kontrollampen forblive tændt, og derefter slukker den.



Førerens ansvar

Hvis du ønsker at køre med dørene aflåst indefra, bør du vide, at dette kan vanskeliggøre adgang til kabinen i tilfælde af en ulykke.

Låsning af åbningselementerne uden kortet eller nøglen

F.eks. i tilfælde af, at batteriet er afladet, eller at kortet eller nøglen midlertidigt er ude af funktion osv.

Med tændingen afbrudt og med en åben dør eller bagklap trykkes og holdes nede på kontakt **6**.

DØRE OG ÅBNINGSELEMENTER

Ved lukning af den åbne dør vil alle døre og bagklap blive låst.

Bemærk: Det er kun muligt at låse køretøjet op udefra, mens kortet befinder sig i køretøjets adgangsområde, eller ved hjælp af nøglen.



Forlad aldrig køretøjet med nøglen eller kortet efterladt i kabinen.

Automatisk låsning af dørene under kørsel

Funktionsprincip



Efter start af vognen vil systemet automatisk låse dørene, så snart hastigheden kommer op på ca. 10 km/t. Oplåsning sker:

- ved at trykke på kontakten til dør-
oplåsning **1**;
- ved at åbne en af fordørene indefra når køretøjet holder stille.

Bemærk: Hvis en dør åbnes/lukkes, vil den på ny låses automatisk, når vognens hastighed når op på ca. 10 km/t.

Aktivering/deaktivering af funktionen

Sådan aktiveres funktionen: Mens køretøjet holder stille med motoren kørende, skal du trykke på kontakten **1** i mindst fem sekunder, indtil du hører et bip.

Sådan deaktiveres funktionen: Mens køretøjet holder stille med motoren kørende, skal du trykke på kontakten **1** i mindst fem sekunder, indtil du hører to bip.

Funktionen kan også aktiveres og deaktiveres via multimedieskærmen → **116** (afhængigt af køretøjet).

Funktionsfejl

Hvis du konstaterer en funktionsfejl (ingen centrallåsning, kontrollampen **1** tændes ikke ved forsøg på lås-

ning af døre og bagagerum osv.), skal du kontrollere, at centrallåsningen ikke er blevet deaktiveret ved en fejl, og at alle døre og bagagerummet er lukket korrekt. Hvis de er korrekt lukkede, kontaktes en forhandler af mærket.



Førerens ansvar

Hvis du ønsker at køre med dørene aflåst indefra, bør du vide, at dette kan vanskeliggøre adgang til kabinen i tilfælde af en ulykke.

DØRE OG ÅBNINGSELEMENTER

Bagagerum

Sådan sættes den på klem



Tryk på knappen **1**, og åbn lågen.

Lukning

Sænk bagagerumsdøren, først ved at bruge de indvendige håndtag **2**.



Brug aldrig stiverne til at lukke bagagerumsdøren.

Manuel åbning indefra

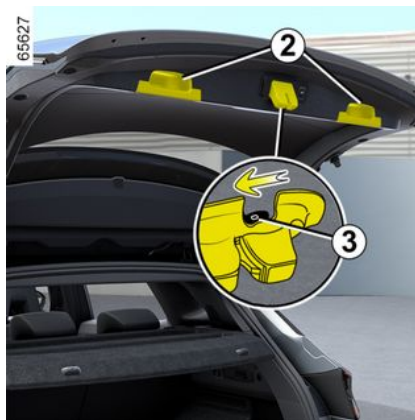

I tilfælde af, at bagagerummet ikke kan låses op udefra, er det muligt at udløse låsen indefra:

- åbn til bagagerummet ved at klappe bagsæderyggen(e) ned.
- indsæt en skruetrækker, en blyant el.lign. i udskæringen **3**, og forskyd låsen som vist på tegningen;
- Tryk på bagklappen for at åbne den.



Fastgørelsen af enhver bæreeenordning (cykelholder, bagageboks osv.), der hviler på bagklappen, er forbudt. Kontakt en godkendt forhandler for at få installeret en bæreeenordning på dit køretøj.

Automatisk bagklap

Brugsbetingelser

- Stop køretøjet.
- I tilfælde af frost/sne, der kan hæmme åbning af bagklappen, skal du fjerne frost/sne fra bagklappen.
- Hvis der ikke er strøm på batteriet, eller hvis det skal udskiftes, skal bagklappen være lukket (manuelt om nødvendigt) for at gendanne automatikken i bagklappen.

DØRE OG ÅBNINGSELEMENTER



Chaufførerenes ansvar under parkering eller standsning af køretøjet

Forlad aldrig dit køretøj med et barn, en umyndig voksen eller et kæledyr i bilen eller bag bagklappen, selv ikke for et kort øjeblik.

De kan udsætte sig selv eller andre for fare ved at starte motoren og derved aktivere udstyr som f.eks. rudeoptræk, den automatiske bagklap eller låsning af dørene.

RISIKO FOR DØDSFALD ELLER ALVORLIGE KVÆSTELSER.



Det er forbudt at fastgøre bærearordninger (cykelstativ, bagageboks osv.), der hviler på

bagklappen. Kontakt en godkendt forhandler for at få installeret en bærearordning på dit køretøj.

Åbning/Lukning

Åbning eller lukning af den automatiske bagklap angives med **tre lyd-signaler**.



Når bagklappen åbnes/lukkes, skal du sørge for, at ingen er i nærheden af de bevægelige dele.

Risiko for personskade

Afhængigt af udstyret, låses og oplåses bagklappen samtidig med dørene.

Der er forskellige måder at håndtere bagklappen på:

- brug af kortet som fjernbetjening;
- via betjeningerne på bagklappen;
- via betjeningen på førerpladsen;
- afhængigt af køretøjet, der bruger den håndfri funktion.



For at undgå at beskadige systemet skal du ikke manuelt forsøge at åbne eller lukke bagklappen, når den er i bevægelse.



Af sikkerhedshensyn bør dørene kun åbnes og lukkes, når vognen holder stille.

Risiko for personskade

med kortet til fjernbetjening



Med motoren slukket skal du trykke og holde på kontakten **1** på kortet, mens du er i nærheden af bagagerummet.

DØRE OG ÅBNINGSELEMENTER

Via den udvendige betjening af bagklappen



Tryk på betjeningen **2**.

Via den indvendige betjening til lukning af bagklappen



Tryk på betjeningen **3**.

Brug af betjeningen på førerpladsen



Bagklappen åbnes ved at trykke på kontakten **4** og holde den nede, indtil du hører signalet, og derefter slippe kontakten med det samme.

Bemærk: Hvis kontakten ikke slippes hurtigt nok (inden for ca. et sekund) efter bip, åbnes bagklappen ikke. I dette tilfælde gentages sekvensen.

Bagklappen lukkes ved at trykke på kontakten **4** og holde den nede, indtil bagklappen lukker helt. Der lyder et bip under hele betjeningen.

Bemærk: hvis du slipper kontakten **4**, før bagklappen er helt lukket, afbrydes lukningen.

DØRE OG ÅBNINGSELEMENTER

Brug af den "håndfri" funktion

(afhængigt af køretøjet)



Den håndfri funktion giver adgang til bagagerummet, når du har hænderne fulde. Sørg for, at kortet er placeret i området bag køretøjet (området **B**). Stå ca. 45 centimeter fra vognens bagkofanger, og før foden frem og tilbage i området **A**.

Føleren registrerer, at din fod nærmer sig og bevæger sig væk, hvilket udløser åbning eller lukning af bagklappen.

Hold ikke foden oppe. Udfør bevægelsen uden at standse og uden at røre ved bagkofangeren.

Bemærk! Med bagklappen åben, og når der er registreret en ordre om lukning, venter den cirka tre sekunder, før lukning påbegyndes (der lyder et signal hvert sekund).

Aktivering/deaktivering af den "håndfri" funktion

(afhængigt af multimediesystemet)

Fra multimedieskærmen i universet "Bil" skal du vælge menuen "Bil", fanen "Udenfor" og derefter "Adgang". Aktivér eller deaktivér "Håndfri lås/oplåsning".

Særlig egenskab ved den håndfri funktion

– Den "håndfri" funktion er ikke tilgængelig efter flere dages inaktivitet eller efter cirka 10 minutter, hvis køretøjet er låst op. For at genaktivere den skal du bruge oplåsningsknappen på kortet.

– Den "håndfri" funktion er kun tilgængelig, hvis bilen holder stille og motoren er slukket (og ikke på standby med funktionen "Stop and Start").

– Den "håndfri" funktion fungerer muligvis ikke, hvis køretøjet er udstyret med et anhængertræk eller er i et område med kraftig elektromagnetisk stråling.



Deaktiver den håndfri funktion, før du:

- Køre bilen i vaskehal.
- vask bilen i hånden
- håndterer reservehjulet eller anhængertrækket;
- ...

Risiko for utilsigtet åbning af bagklappen, hvilket kan medføre kvæstelser.

Standstning af manøvre for bagklap

Du kan til enhver tid stoppe den motoriserede bagklaps bevægelse ved at trykke kort på en af betjeningsknapperne til åbning/lukning.

Hvis bagklappen er standset på mellemtrinnet, bevæges den i den modsatte retning end da, du stoppede den, når du trykker på den næste gang.

Manuel funktion

Når du har stoppet bagklappen, kan du håndtere den manuelt.

Du kan til altid genoptage automatisk manøvrering ved at trykke på en af betjeningerne.

DØRE OG ÅBNINGSELEMENTER

Registrering af forhindringer

Hvis bagklappen registrerer en forhindring under manøvreren, vil den stoppe. Derefter frigøres den fra forhindringen efter en lille bevægelse i modsat retning, før den stopper helt.

Tryk på betjeningen for åbning/lukning af bagklappen for at genoptage bagklappens funktion.



Registreringen af forhindringer fungerer som en hjælp til at åbne og lukke bagklappen. Den frigør på ingen måde chaufføren for årvågenhed eller ansvar.

Når bagklappen åbnes/lukkes, skal du sørge for, at ingen er i nærheden af de bevægelige dele.

Ved åbning/lukning af bagklappen bliver små genstande muligvis ikke registreret.

Sørg for, at ingen kropsdele (arme, hænder, fingre osv.) er i nærheden af bagklappens bevægelige dele.

Registreringen af forhindringer er deaktiveret i slutningen af bevægelsen, før bagklappen er helt lukket.

Hvis noget sætter sig fast, skal du stoppe bevægelsen ved at trykke kort på en af åbnings/lukkeknapperne.

Fare for alvorlige kvæstelser.

Begrænsning af bagklappens åbningsvinkel



Du kan indstille den maksimale åbningshøjde for bagklappen. Den stopper altid i den valgte position:

- åbn bagklappen indtil en mellemposition;
- juster bagklappen manuelt indtil den ønskede position;
- Tryk i mere end tre sekunder på kontakten **3** på den automatiske bagklap for at gemme positionen.

Der lyder **to signaler** for at informere dig om, at indstillingen er gemt.

65787

DØRE OG ÅBNINGSELEMENTER

Forholdsregler ved brug

- Før bagklappen åbnes eller lukkes, skal du sørge for, at der er nok plads til bagklappen.
- Begræns gentagne manuelle stop under den automatiske bevægelse af bagklappen (risiko for beskadigelse af bagklapsystemet).
- Afhængig af køretøjet kan det "håndfri" system midlertidigt afbrydes, hvis bagkofangeren er snavset (snavs, mudder, sne, salt osv.). Rengør bagkofangeren. Hvis problemet vedvarer, skal du kontakte et autoriseret værksted.

Funktionsfejl

Hvis du betjener den motoriserede bagklap uafbrudt i cirka et minut (flere åbninger og lukninger efter hinanden), låses den for at undgå overophedning. Systemet vil fungere igen efter cirka et minut.

Den automatiske bagklap fungerer ikke, hvis batteriet mangler strøm. I dette tilfælde skal du starte motoren for at få den automatiske bagklap til at fungere.

Bemærk: I meget koldt vejr fungerer automatisk åbning måske ikke, hvis bagklappens samlinger er fastfrosset.

FORSÆDER

Forsædenakkestøtter

61287

Forsæder

Forsæder med manuel regulering

For at flytte sædet frem eller tilbage



63560

Løft håndtaget **1** for at låse op. Forskyd sædet til den ønskede position, slip håndtaget, og kontroller, at sædet er fastlåst.



Når der er foretaget justeringer, skal du sørge for, at sæderyglænene er korrekt fastlåst.

2 Afmontering af nakkestøtten



61286

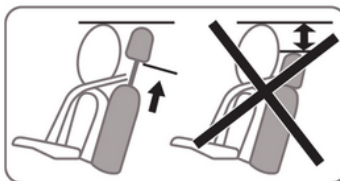

Nakkestøtten er et sikkerhedselement i vognen, og det bør kontrolleres, at den er monteret og korrekt indstillet: nakkestøttens øverste kant bør være så nær i højde med hovedets isse som muligt. Afstanden mellem dit hoved og sektion **A** skal være så kort som muligt.

Træk nakkestøtten opad til den ønskede højde. Kontrollér herefter, at det er ordentligt låst.

Sænkning af nakkestøtten

Tryk på knappen **1**, og tryk nakkestøtten ned til den ønskede højde. Kontrollér herefter, at det er ordentligt låst.

FORSÆDER

Løft eller sænkning af sædet

(afhængigt af køretøjet)

Bevæg grebet **2** så mange gange, det er nødvendigt, opad eller nedad.

Sæderyggens hældning

Løft håndtaget **3**, og sænk ryglænet til den ønskede position. Forskyd sædet til den ønskede position, slip håndtaget, og kontroller, at sædet er fastlåst.



Af sikkerhedshensyn bør indstillingerne udføres, mens bilen holder stille.

For ikke at modvirke sikkerhedssælernes effektivitet, bør sædernes ryglæn ikke vippe for langt tilbage under kørsel. Der må ikke anbringes noget på gulvet (område foran føreren). I tilfælde af hård opbremsning risikerer disse genstande at blive kastet ind under pedalerne, så deres anvendelse blokeres.

Elovarmede sæder

(afhængigt af køretøjet)

Når tændingen er slået til, kan du aktivere de opvarmede sæder via multimedieskærmen:

– et første tryk på piktogrammet



for det ønskede sæde aktiverer varmesystemet med maksimal effekt. Tre kontrollamper i kontakten lyser.

– Endnu et tryk sænker varmen til medium effekt. To integrerede kontrollamper lyser.

– Et tredje tryk sænker varmen til minimum effekt. Én integreret kontrollampe lyser.

– Et fjerde tryk slukker for opvarmningen.

Du kan undgå et overflødigt energiforbrug ved at deaktivere opvarmede passagersæde automatisk, hvis der ikke sidder nogen der.

Funktionsfejl

Når der registreres en funktionsfejl, vil kontrollamperne på piktogrammet for det pågældende sæde blinke.

Kontakt en autoriseret forhandler.

Forsæder med el-betjening



I køretøjer, der er udstyret med dette, kan du bruge kontakten **1** til at få direkte adgang til menuen "Sæder" på multimedieskærmen.

Indstilling af ryglænet

For at vippe sæderyggen skal du bevæge den øverste del af kontakten **2** fremad eller bagud.

Indstilling af førersædets lænde-støtte

Flyt kontakten **3** fremad, bagud, opad eller nedad.

FORSÆDER

Indstilling af sædet



For at flytte sædet frem eller tilbage

Flyt kontakten **4** fremefter eller bagud.

Løft eller sænkning af sædet

Flyt det bageste af kontakten **4** fremad, bagud, opad eller nedad.



Af sikkerhedshensyn bør indstillingerne udføres, mens bilen holder stille.

For ikke at modvirke sikkerhedsselerens effektivitet, bør sædernes ryglæn ikke vippe for langt tilbage under kørsel. Der må ikke anbringes noget på gulvet (område foran føreren). I tilfælde af hård opbremsning risikerer disse genstande at blive kastet ind under pedalerne, så deres anvendelse blokeres.

Eloppvarmede sæder



Når tændingen er slået til, kan du aktivere de opvarmede sæder via multimedieskærmen **5**:

– Når der trykkes på piktogrammet



på det pågældende sæde for første gang, aktiveres varmesystemet med maks. effekt. Tre kontrol-lamper vises som en del af piktogrammet.

– Endnu et tryk sænker varmen til medium effekt. To integrerede kontrollamper lyser.

FORSÆDER



- Et tredje tryk sænker varmen til minimum effekt. Én integreret kontrollampe lyser.
- Et fjerde tryk slukker for opvarmningen.

Du kan undgå et overflødigt energiforbrug ved at deaktivere opvarmning af passagersæde automatisk, hvis der ikke sidder nogen der.

Funktionen "Favoritter"

Afhængigt af køretøjet kan du ved at trykke på ratbetjeningen **6** aktivere de opvarmede sæder i overensstemmelse med de gemte brugerindstillinger, du tidligere har defineret.

Se multimediesystemets instrukser for at få flere oplysninger om programmering af denne funktion.

Funktionsfejl

Hvis der registreres en funktionsfejl, vil kontrollamperne på piktogrammet for det pågældende sæde blinke på multimedieskærmen **5**.

Kontakt en autoriseret forhandler.

Funktioner



På multifunktionskærmen kan du, afhængigt af køretøjet, få adgang til flere sædefunktioner.

I køretøjer, der er udstyret med dette, kan du med kontakten **1** få direkte

adgang til menuen "Sæder" på multimedieskærmen.

Massagesæder

(afhængigt af køretøjet)

Du kan aktivere funktionen "Massage" (Aktiv lændemassage) på førersædet eller, afhængigt af køretøjet, på passagersædet foran.



Når tændingen er slået til, skal du vælge menuen "Køretøj" **2** fra multimedieskærmen, derefter "Sæder" efterfulgt af "Massage".

Gennemse menuen "Fører" for at:

- vælg meddelelsetypen Aktiv lændemassage:
 - "Lav".

FORSÆDER

- "Forlænget".
- "Alternativ";

- Indstille intensiteten.
- Aktivere/deaktivere massagesædet.

Tryk på kontakten **1**, og hold den nede for det sæde, du vil aktivere funktionen "Massage" for, i henhold til de definerede parametre.

Indstillinger

Se de forskellige multimedieinstruktioner for at få oplysninger om adgang til indstillingerne.

Du kan aktivere eller deaktivere følgende elementer:

- Let adgang for fører/passager.
- Visuel indstilling for den igangværende bevægelse.

Bemærk: Hvis brugerprofilen "Gæst" er i brug, vil de automatiske justeringsfunktioner ikke være tilgængelige.

Easy Seat Access

Når denne funktion er aktiveret, kører sædet automatisk tilbage, når føreren og/eller passageren forlader køretøjet, og det genindtager sin position, når køretøjet starter næste gang.

Bemærk: funktionen deaktiveres, hvis der trykkes på en af justeringsknapperne, mens sædet bevæger sig.



Deaktiver funktionen "Easy Access Seat", før du monterer et barnesæde på passagersædet og/eller på bagsæderne.

Risiko for personskaade

Køreposition: gemme

Det er muligt at programmere førersædets og/eller passagersædets position → 117.

BAGSÆDEPLADSER

Bageste nakkestøtter

Brugsposition



Hæv nakkestøtten helt, indtil den låser. Kontrollér herefter, at det er ordentligt låst.

Aftagning af nakkestøtten

Hæv nakkestøtten helt op, og tryk derefter på knappen **1**, og tag nakkestøtten af.

Anbringelse af nakkestøtten

Før stængerne ind i hullerne, og tryk nakkestøtterne ned, til de stopper, for at indstille dem i den øverste stil-

ling. Kontrollér herefter, at det er ordentligt låst.

Nakkestøttens opbevaringsposition 2



Tryk på knappen **1**, og tryk nakkestøtten helt i bund.

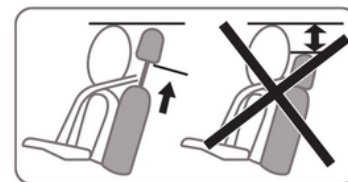

Denne position af nakkestøtten må kun anvendes ved opbevaring: Den må ikke være i denne position, hvis der sidder en passager på sædet.



Af sikkerhedshensyn bør nakkestøtten altid være monteret og korrekt indstillet.

BAGSÆDEPLADSER



Afhængigt af køretøjet er det nødvendigt at placere bagagerumsdækslet **3** så langt tilbage som muligt for at hæve/sænke bagsædets nakkestøtter.



Af sikkerhedshensyn bør nakkestøtten altid være monteret og korrekt indstillet.

Bagsæde

Funktioner

Flytbart bagsæde

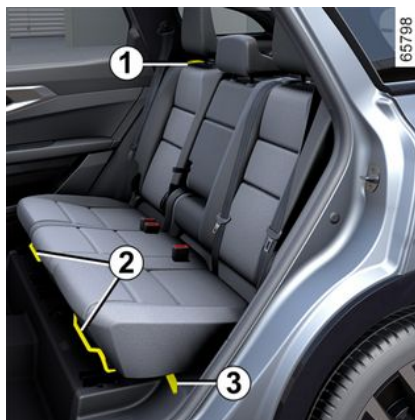

Oplåsning af sædebænken

Hæv håndtaget **2**.

Ryk sædet frem eller tilbage for at anbringe det i den ønskede stilling.

Slip håndtaget **2**, og sørg for, at sædet er korrekt fastlåst.

Sæderyggens hældning

(der er tre mulige positioner)

Træk håndtaget **1**.

Vipning af ryglænet



Træk i remmen **3**, eller træk i håndtaget **4** i bagagerummet. Ryglænet vippes ned af sig selv.



Af sikkerhedshensyn bør indstillingerne udføres, mens bilen holder stille.

BAGSÆDEPLADSER



Ved betjening af bagsæderne skal du sørge for, at der ikke er noget der generer forankringsbeslagene (en legemsdel, et dyr, grus, klude, legetøj, mv.).

For at få adgang til bagsæderne på tredje række

(afhængigt af køretøjet)



- Træk håndtaget **1**;
- Vip ryglænet på bagsædet på anden række fremad (bevægelse **A**);
- Før sædet fremad (bevægelse **B**);

- Sæt dig på bagsædet i tredje række;
- Ryglænet på sædet på anden række holdes nede og vippes bagud.
- Sørg for, at sædet er korrekt fastlåst.

For at folde et bagsæde på tredje række ud

(afhængigt af køretøjet)

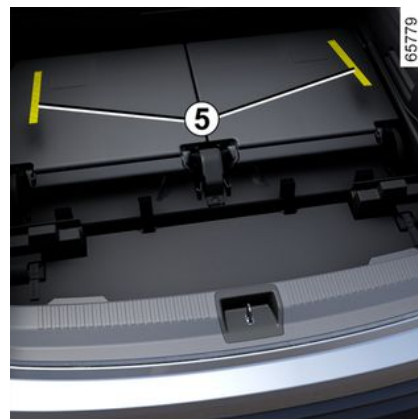
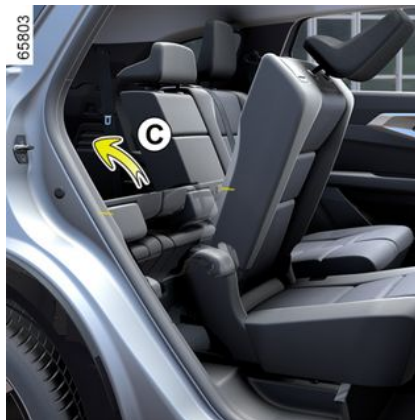

- Sådan får du adgang til tredje sæderække.
- skal du føre ryglænet på tredje sæderække og vippe det bagud (bevægelse **C**), indtil den ønskede vinkel nås (tre mulige positioner).

eller

- Fra bagagerummet trækkes i remmen **5**, og den tredje rækkes sæde-ryg vippes bagud (bevægelse **C**), indtil den ønskede vinkel nås (tre mulige positioner).
- Sørg for, at sædet er korrekt fastlåst.

BAGSÆDEPLADSER

2



Ved betjening af bagsæderne skal du sørge for, at der ikke er noget der generer forankringsbeslagene (en legemsdel, et dyr, grus, klude, legetøj, mv.).



Ved betjening af bagsæderne skal du sørge for, at der ikke er noget der generer forankringsbeslagene (en legemsdel, et dyr, grus, klude, legetøj, mv.).

Begrænsninger for brug

Det er forbudt at køre med et ryglæn eller et sæde nedslået på bagsædet i anden række, når der sidder en passager på bagsædet i tredje række.



Ved anbringelse af sæderyggen kontrolleres, at den er korrekt fastlåst.

Hvis der anvendes sædeovertræk, skal du sørge for, at overtrækket ikke forhindrer sæderyggen i at blive korrekt fastlåst. Kontrollér, at sikkerhedsselerne er korrekt anbragt. Monter derefter nakkestøtterne igen.

Bagste armlæn i midten

(afhængigt af køretøjet)



Sænk det midterste armlæn på bagsædet **6**, eller træk i remmen **8**, afhængigt af køretøjet.

Det midterste bagste armlæn **6** er udstyret med to kopholdere **7**.

SIKKERHEDSSELER

SIKKERHEDSSELER

I henhold til de gældende lovbestemmelser skal føreren og alle passagererne altid anvende sikkerhedssele. Desuden bør du overholde de lokale love i det land, hvori du befinder dig.

Før du starter indstilles først førersædet, og derefter passagerernes sæder, og endelig justeres alle sikkerhedssele for at opnå den største sikkerhed.

Indstilling af kørestilling

- **Sæt dig godt tilbage i sædet** (uden overtøj osv.). Det er vigtigt for at opnå den korrekte støtte af ryggen;
- **indstil sædet i længderetningen i forhold til pedalerne.** Sædet bør skubbes så langt tilbage som muligt, så pedalerne kan trædes i bund. Ryglænet bør indstilles sådan, at armene i kørestilling er let bøjede.
- **indstil nakkestøtten.** For at opnå den maksimale sikkerhed skal afstanden mellem hovedet og nakkestøtten være den mindst mulige.
- **Indstil sædehøjden.** Denne indstilling giver mulighed for at indstille sædet, så dit udsyn bliver det bedst mulige;
- **Indstil rattets position.**



For at opnå den bedste virkning af selet bagi, skal du sørge for, at bagsædet → **56** er korrekt fastlåst.



Hvis sikkerhedssele ikke er korrekt indstillet eller er snoet, kan det medføre risiko for kvæstelser i tilfælde af et sammenstød.

Benyt kun en sikkerhedssele til en enkelt person, barn eller voksen.

Også gravide kvinder bør anvende sikkerhedssele. I dette tilfælde tilse da, at hoftebåndet ikke strammer for kraftigt over maven, dog uden at være for løst.

Indstilling af sikkerhedssele



Sådan justeres og positioneres sikkerhedssele på alle sæder korrekt:

- Juster sæderne (sædeposition og sæderygsvinkel, hvis tilgængelig),
- Læn dig godt tilbage mod sæderyggen.
- flyt skulderstroppen **1** så tæt på halsen som muligt, uden at den rent faktisk hviler mod den (om nødvendigt justeres sikkerhedsselels højde, hvis det er muligt), og sørg for, at skulderstroppen **1** er i kontakt med skulderen.
- placér hoftebæltet **2**, så den ligger fladt på lårene og mod bækkenet.

SIKKERHEDSSELER

Sikkerhedsselen skal ligge så tæt på kroppen som muligt. Undgå f.eks. tykt tøj, større genstande under selen osv.

Låsning

Træk selen ud **langsomt og forsigtigt**, og sørg for, at spændet låses **3** i låsebeslaget **5** (kontrollér, at det er låst, ved at trække i spændet **3**).

Hvis den blokeres, rulles den et godt stykke ind og derefter ud igen.

Hvis selen er helt blokeret, trækkes langsomt, men med en vis styrke, indtil selen er trykket ca. 3 cm ud. Lad den rulle ind igen af sig selv, og træk den derefter ud igen.

Hvis problemet vedvarer, skal du kontakte et autoriseret værksted.

Udløsning

Tryk på knappen **4**, og selen bliver trukket ind af oprulleren. Slip ikke selen, men følg den ind med hånden.



Kontrollamper for ikke-spændte sikkerhedsseler

Kontrollampen vises på det midterste display **A**, når køretøjets tænding er slået til, og førerens og/eller forsædepassagerens sikkerhedsse-

le (hvis passagersædet er besat) ikke er spændt.



Alarm for ikke-spændt sele foran



Når dørene er lukket, vises grafikken **6** på instrumentbrættet i cirka 60 sekunder, når køretøjets tænding er slået til. Den informerer føreren om fastgørelsesstatus for hver af forsædeselerne, hver gang:

- Dørene åbnes under kørsel (hvor køretøjets hastighed er over nul);
- en forsædesele spændes/åbnes.

Forståelse af grafikken **6**:

- symbol i grønt: sikkerhedsselle fastgjort,
- symbol i rødt: Sædet er optaget, og sikkerhedsselen er ikke spændt,
- gråt symbol: sæde ikke besat.

SIKKERHEDSSELER

Når dørene er lukket, vises  kontrollampen på det midterste display, når køretøjstændingen er slået til, og førerens og/eller forsædepassagerens sikkerhedssele(r) (så længe det pågældende sæde er optaget) ikke er spændt.

Når køretøjets hastighed er mindre end ca. 20 km/t, tændes kontrollam-

pen  på midterdisplayet, hvis der sidder én på et forsæde, og sikkerhedsselen ikke er spændt fast.

Den ledsages af grafikken **6**, der vises i ca. 60 sekunder, hver gang en af forsædeselerne spændes eller løsnes.

Når køretøjets hastighed overstiger ca. 20 km/t, hvis en af forsædernes sikkerhedssele er eller bliver løsnet under rejsen:

– Kontrollampen  blinker på midterdisplayet.

og

– der lyder et bip i ca. 120 sekunder;

og

– symbolet **6** vises i ca. 180 sekunder, og symbolet for det pågældende sæde skifter til et rødt symbol.

Sørg altid for, at forsædepassagerne er korrekt fastspændt, samt at

antallet af angivne spændte sikkerhedssele matcher antallet af optagede pladser på forsæderne.

Bemærk: En genstand placeret på passagersædet kan i visse tilfælde udløse advarselampen.

Alarm for ikke spændte seles bag.

Når dørene er lukket, vises grafikken **6** på instrumentbrættet i cirka 60 sekunder, når køretøjets tænding er slået til. Den informerer føreren om fastgørelsesstatus for hver af bagsædeselerne, hver gang:

- Dørene åbnes under kørsel (hvor køretøjets hastighed er over nul);
- en forsædesele spændes/åbnes.

Forståelse af grafikken **6**:

- symbol i grønt: sikkerhedssele fastgjort,
- symbol i rødt: Sædet er optaget, og sikkerhedsselen er ikke spændt,
- gråt symbol: sæde ikke besat.

Når døren lukkes, tændes kontrol-

lampen  på midterdisplayet også (afhængigt af køretøjet), når tændingen slås til, hvis et bagsæde er optaget, og sikkerhedsselen ikke er spændt.

Når køretøjets hastighed er mindre end ca. 20 km/t, tændes advarsels-

lampen  på midterdisplayet, når en sikkerhedssele på bagsædet løsnes.

Den ledsages af grafikken **6**, der vises i ca. 60 sekunder, hver gang en af bagsædeselerne spændes eller løsnes.

Når køretøjets hastighed overstiger ca. 20 km/t, hvis en af bagsædernes sikkerhedssele er eller bliver løsnet under rejsen:

– Kontrollampen  blinker på midterdisplayet.

og

– der lyder et bip i cirka 30 eller 120 sekunder.

og

– grafikken **6** vises i mindst 60 sekunder, og symbolet for det pågældende sæde skifter til et rødt symbol, afhængigt af køretøjet.

Sørg altid for, at bagsædepassagerne er korrekt fastspændt, samt at antallet af angivne spændte sikkerhedssele matcher antallet af optagede pladser på bagsædet.

Bemærk: en genstand placeret på et af passagersæderne kan i visse tilfælde udløse advarselampen.

SIKKERHEDSSELER

Justering af højden på de forreste sikkerhedsseler

2



Brug knappen **7** for at indstille selenes højde, således at skulderstroppen sidder som angivet ovenfor. Tryk på knappen **7**, og hæv eller sænk selen. Når denne indstilling er foretaget, kontrolleres det, at selen er korrekt fastlåst.

Seler bag

Sidemonterede bagsædeseler **8**



(anden bagsæderække)

Låsning, udløsning og indstilling af selerne sker på samme måde som for forsædeselerne.



Efter enhver ændring af bagsædets funktioner kontrolleres, at bagsædeselerne er korrekt anbragt, og kan anvendes som foreskrevet i det foregående.

Sikkerhedsseler på midterbagsæderne **9**

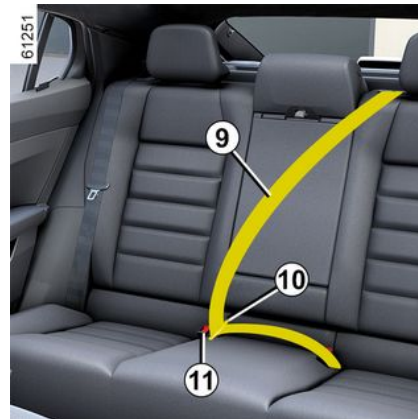

(anden bagsæderække)

Træk selen **9** langsomt ud.

Før låsetappen **10** ned i det røde låsebeslag **11**.

SIKKERHEDSSELER

Sidemonterede bagsædeseler 12



(tredje bagsæderække, afhængigt af køretøjet)

Låsning, udløsning og indstilling af selerne sker på samme måde som for forsædeselerne.



Sørg for, at du altid lader låsetappen **10** være fastgjort i låsen **11**, selvom der ikke er nogen passager på midtersædet.

SIKKERHEDSSELER

Advarsler

Nedenstående informationer vedrører forog bagsædeselerne.



- Der må ikke foretages ændringer af de originalmonterede selekomponenter (sikkerhedsseler, sæder og disses fastgørelsespunkter). I særlige tilfælde (f.eks. montering af en barnestol) bedes du henvende dig til et autoriseret værksted.
- Der må ikke anvendes genstande til at opnå spillerum i selerne (f.eks. klemmer, clips eller lign.), da en for slap sele kan medføre alvorlige kvæstelser i tilfælde af et sammenstød.
- Brystselen må aldrig føres under armen eller bag ryggen.
- Hver sele må kun anvendes til en enkelt person, og anbring aldrig en baby eller et barn på skødet med din sele omkring.
- Selen må ikke være snoet.
- Efter et uheld skal selerne efterses og om nødvendigt udskiftes. Det samme gælder, hvis selerne viser tegn på at være slidte eller har andre fejl.
- Når bagsædet rejses op igen, skal du sørge for, at sikkerhedsselerne og selelåsene er anbragt rigtigt, så de kan anvendes korrekt.
- Sørg for at anbringe selens låsetap i det korrekte låsebeslag.
- Der må ikke indføres genstande i selens låsebeslag, som kan nedsætte dens funktion.
- Sørg for, at låsebeslaget er anbragt ordentligt (det må ikke skjules, knuses, dækkes etc. af personer eller genstande).

EKSTRA SIKKERHEDSUDSTYR

EKSTRA SIKKERHEDSUDSTYR PÅ FORSÆDERNE

Alt efter modellen kan det bestå af:

- **Oprullere til seleforstrammere for sikkerhedsseler**
- **selestrammer for hofteselen;**
- **Kraftbegrænsere for skulderselelen.**
- **airbags fører og passager foran.**

Disse systemer er beregnet til at fungere enkeltvis eller samtidig i tilfælde af et frontalsammenstød.

Afhængigt af sammenstødets kraft kan systemet forårsage:

- blokering af sikkerhedsselen;
- opruller til seleforstrammer for sikkerhedssæle, som udløses for at regulere selens spillerum;
- hofteselens seleforstrammer for at føreren bliver holdt på plads i sædet;
- den forreste airbag.

Seleforstrammere

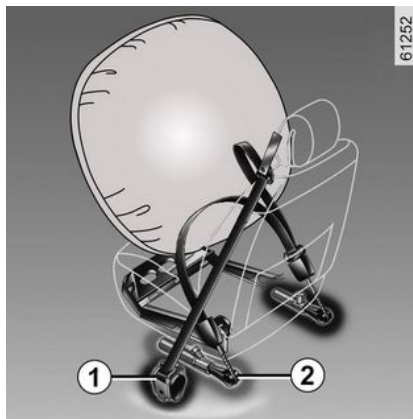

Forstrammernes opgave er at stramme selen ind mod kroppen og kroppen mod sædet, og derved forøge selens effekt.

Når tændingen er tilsluttet, vil systemet i tilfælde af et kraftigt frontalsammenstød udløse:

- oprulleren til seleforstrammeren for sikkerhedssæle **1**, som øjeblikkeligt trækker selen ind;
- opruller til seleforstrammer for hoftesele **2** på forsæderne.



- Efter et sammenstød skal alle enheder i sikkerhedssystemet kontrolleres.

- Der må ikke foretages nogen form for indgreb i systemet (seleforstrammere, airbags, styreenheder, ledningsnet), ligesom der ikke må genanvendes komponenter på andre køretøjer, selv identiske typer.

- For at undgå enhver risiko for, at dele af systemet udløses i utide, hvilket kan medføre kvæstelser, skal alle indgreb på seleforstrammere og airbags udføres af uddannet personale på et autoriseret værksted.

- Kontrol af kollisionsfølerens elektriske specifikationer må kun udføres af specialuddannet personale og ved anvendelse af et særligt udstyr.

- Når din vogn skal afhugges, skal du henvende dig til en autoriseret forhandler for at få fjernet gasgeneratoren til seleforstrammerne og airbags.

EKSTRA SIKKERHEDSUDSTYR

Kraftbegrænser

Ved en bestemt sammenstødskraft vil denne mekanisme udløses og begrænse sikkerhedsselens tryk mod kroppen til et tåleligt niveau.

Frontale airbags i fører- og passagerside

De er normalt monteret i både førersiden og passagersiden.

Et symbol på den nederste del af forruden angiver, om dette udstyr er til stede (afhængigt af køretøjet).

Hvert airbag-system består af:

- en airbag og en gasgenerator monteret på rattet i førersiden og i instrumentbrættet i passagersiden;
- en elektronisk styreenhed til overvågning af systemet, som styrer den elektriske tænding af gasgeneratoren;
- fjernsensorer;
- en enkelt kontrollampe  på instrumentbrættet.



airbag-systemet anvender et pyroteknisk princip. Det forklarer, hvorfor der udvikles varme og røg, når airbaggens udløses (hvilket ikke er tegn på, at der opstår brand), og det kan lyde som en eksplosion. Oppustning af en airbag, som skal ske øjeblikkeligt, kan medføre skrammer eller andre ubehageligheder på huden.

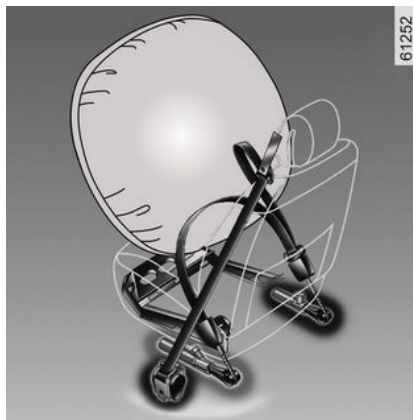

Handling

Systemet fungerer kun, når tændingen er tilsluttet.

Ved et kraftigt frontalsammenstød vil airbags øjeblikkeligt blive oppustet og således dæmpe anslaget af førerens hoved og bryst mod rattet, og passagerens hoved og bryst mod instrumentbrættet. Airbaggene tømmes derefter øjeblikkeligt for luft for at udelukke, at personen forhindres i at komme ud af køretøjet.

Funktionsfejl



Denne advarsel lampe tændes, når motoren startes, og slukkes derefter efter ca. tre sekunder.

Hvis den ikke lyser, når tændingen tilsluttes, eller hvis den forbliver tændt, angiver dette en fejl i airbag-systemet.

Henvend dig snarest til et autoriseret værksted;

da enhver fejl i dette system påvirker sikkerheden i vognen

EKSTRA SIKKERHEDSUDSTYR

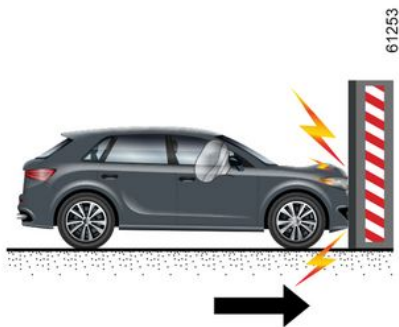

Følgende tilfælde udløser seleforstrammerne eller airbags.

Ved en frontal kollision mod en fast (ikke-deformerbar) overflade med kollisionshastighed på eller over 25 km/t.

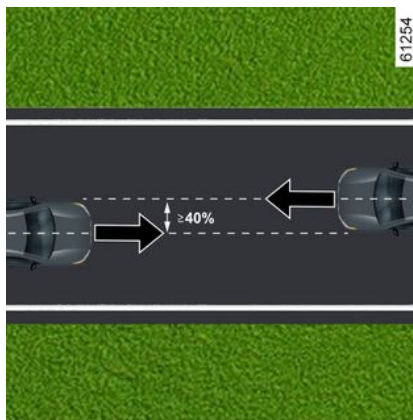

Ved en frontal kollision med et andet køretøj af en tilsvarende eller højere kategori og med et kollisionsområde på mindst 40 %, hvor begge køretøjers hastighed er lig med eller over 40 km/t.

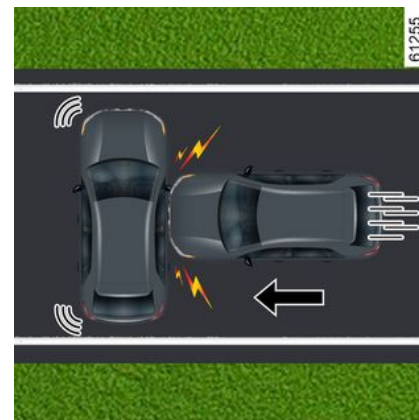

I en sidekollision med et andet køretøj af en tilsvarende eller højere kategori, med en kollisionshastighed, der er lig med eller over 50 km/t.

EKSTRA SIKKERHEDSUDSTYR

2

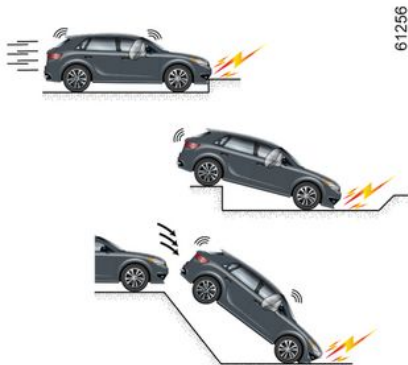

61256

I følgende tilfælde kan seleforstrammere eller airbags blive udløst:

- et sammenstød under køretøjet (f.eks. fortovs kantsten)
- huller
- et fald eller en hård landing
- sten
- ...



61257

I følgende tilfælde kan seleforstrammere eller airbags ikke blive udløst:

- en påkørsel bagfra, selv kraftig
- køretøjet ruller rundt



61258

- påkørsel fra siden på forenden eller bagenden af køretøjet
- påkørsel forfra, under en lastbils bagende
- påkørsel forfra mod en forhindring med skarp vinkel
- ...

EKSTRA SIKKERHEDSUDSTYR

Advarsler

Alle følgende advarsler er beregnet til at sikre, at oppustningen af en airbag ikke hindres på nogen måde, og til at undgå direkte alvorlige kvæstelser som følge af genstande, der kan blive slynget ud, når den oppustes.

2



Advarsler i forbindelse med førerens airbag

- Der må ikke foretages ændringer på rattet eller rat-airbag.
- Rattets airbag må under ingen omstændigheder overdækkes.
- Der må ikke fastgøres udstyr eller andet (nåle, logo, ur, mobiltelefonholder, mv.) på rattet.
- Afmontering af rattet må kun foretages af specialuddannet personale på et autoriseret værksted.
- Undgå en kørestilling tæt på rattet, og indtag en kørestilling med let bøjede arme (se afsnittet "Indstilling af kørestilling" → 59). Dette vil sikre, at der er tilstrækkelig plads til oppustning, samt korrekt funktion af airbag'en.

Advarsler i forhold til passagerer airbag

- Der må ikke fastlimes eller på anden måde fastgøres genstande (nåle, logo'er, holder til mobiltelefon osv.) inden for det område på instrumentbrættet, hvor den pågældende airbag er monteret.
- Der må ikke anbringes genstande mellem instrumentbordet og passageren (husdyr, paraply, stok, pakker, osv.).
- Sæt ikke fødderne op på instrumentbrættet eller sædet, da disse stillinger kan medføre alvorlige kvæstelser. Hold i det hele taget krop og lemmer (knæ, hænder, hoved...) på afstand af instrumentbrættet.
- Aktiver igen ekstra sikkerhedsudstyr på passagerforsædet, før du fjerner en barnestol, for at sikre beskyttelse af passageren i tilfælde af sammenstød.

DET ER FORBUDT AT MONTERE EN BARNESTOL MED RYGGEN MOD KØRSELSRETNINGEN PÅ DET FORRESTE PASSAGERÆDE, MEDMINDRE DET EKSTRA SIKKERHEDSUDSTYR IKKE ER FRAKOBLET → 98.

EKSTRA SIKKERHEDSUDSTYR

Ekstra sikkerhedsudstyr på bagsædet

2

Alt efter modellen kan det bestå af:

- Oprullere til seleforstrammere for sikkerhedsseler på yderste sæder
- Kraftbegrænsere for skulderselelen.

Disse systemer er beregnet til at fungere enkeltvis eller samtidig i tilfælde af et frontalsammenstød.

Afhængigt af sammenstødet kraft kan systemet forårsage:

- blokering af sikkerhedsselen;
- Opruller til seleforstrammer for sikkerhedssele (som udløses for at regulere selens spillerum).

Kraftbegrænsere

Ved en bestemt sammenstødkraft vil denne mekanisme udløses og begrænse sikkerhedsselens tryk mod kroppen til et tåleligt niveau.

Seleforstrammere til sikkerhedsseler på yderste sæder

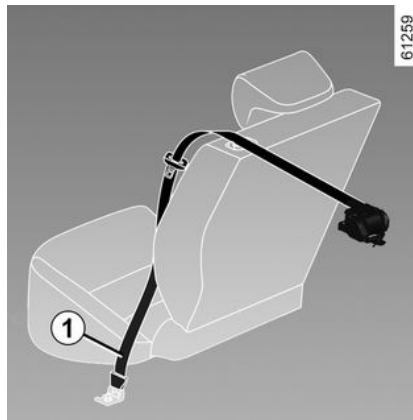

Forstrammerens opgave er at stramme selen ind mod kroppen og kroppen mod sædet, og derved forøge selens effekt.

Med tændingen slået til kan systemet efter et kraftigt frontalt sammenstød og afhængigt af sammenstødet voldsomhed udløse oprulleren til seleforstrammeren for sikkerhedssele 1, som straks strammer sikkerhedsselen.



- Efter et sammenstød skal alle enheder i sikkerhedssystemet kontrolleres.

- Der må ikke foretages nogen form for indgreb i systemet (seleforstrammere, airbags, styreenheder, ledningsnet), ligesom der ikke må genanvendes komponenter på andre køretøjer, selv identiske typer.

- For at undgå enhver risiko for, at dele af systemet udløses i utide, hvilket kan medføre kvæstelser, skal alle indgreb på seleforstrammere og airbags udføres af uddannet personale på et autoriseret værksted.

- Kontrol af kollisionsfølernes elektriske specifikationer må kun udføres af specialuddannet personale og ved anvendelse af et særligt udstyr.

- Når din vogn skal ophugges, skal du henvende dig til en autoriseret forhandler for at få fjernet gasgeneratoren til seleforstrammerne og airbags.

EKSTRA SIKKERHEDSUDSTYR

Sideafskærmningsanordninger

Sideairbag

Denne airbag kan være monteret på ydersiden af forsæderne. Den udløses ved sædernes dørside for at beskytte passagererne i tilfælde af en kraftig påkørsel på siden.

Gardinairbag

Denne airbag monteret (afhængigt af køretøjet) langs køretøjets øvre sider. De udløses langs fordørens og bagdørens sideruder for at beskytte passagererne i tilfælde af et kraftigt sammenstød i siden.

Central airbag

Denne airbag er monteret på førersædet og udløses mellem førersædet og passagersædet for at beskytte føreren og dennes passager i tilfælde af en kraftig sidekollision.

Den breder sig også ud for at beskytte føreren, hvis de er de eneste foran, i tilfælde af en kraftig sidekollision.

Advarsler

2



Advarsel vedrørende passagerensairbag sideairbag ogairbagcentral airbag

- **Udstyret med åbninger:** På sæder udstyret medairbag skal der monteres specielle sædeovertræk. Henvend dig til en autoriseret forhandler for at få oplyst, om sådanne sædeovertræk er disponible. Anvendelsen af uoriginale overtræk (eller overtræk beregnet til en anden model) kan medføre, at airbag ikke fungerer korrekt, og kan kompromittere din sikkerhed.
- Anbring ikke udstyr, genstande (eller et husdyr) mellem sæderyggen, døren, og den indvendige beklædning. Anbring heller ikke f.eks. overtøj eller andet på sæderyggen. Dette kan hindre funktionen afairbag eller føre til personskade under oppumpning.
- Anbring ikke genstande på det midterarmlænets afdækning, da dette kan hindre funktionen afairbag og/eller føre til personskade under oppumpning.
- Efterlad ikke genstande, der stikker ud fra midterarmlænets afdækning, da dette kan hindre funktionen afairbag og/eller føre til personskade under oppumpning.
- Adskillelse eller ændringer af sæderne eller den indvendige beklædning må kun udføres af uddannet personale på et autoriseret værksted.
- Slidserne på forsæderyglæn (ved dørside og midterkonsol) svarer til airbags oppustningszone: Indsæt aldrig objekter i disse slidser.

EKSTRA SIKKERHEDSUDSTYR

EKSTRA SIKKERHEDSUDSTYR

Alle følgende advarsler er beregnet til at sikre, at oppustningen af en airbag ikke hindres på nogen måde, og til at undgå direkte alvorlige kvæstelser som følge af genstande, der kan blive slynget ud, når den oppustes.



airbag er konstrueret med henblik på at supplere sikkerhedsselerens virkning. Både airbag og sikkerhedssele udgør således et sammenhængende beskyttelsessystem. Derfor er det yderst vigtigt, at der altid bruges sikkerhedssele. Ved ikke at bruge sikkerhedssele risikerer passagererne alvorlige kvæstelser i tilfælde af sammenstød. Det forøger ligeledes risikoen for hudlæsioner pga. oppustning af airbag, selvom sådanne skader altid er mulige med airbags.

Seleforstrammerne og airbags udløses ikke altid, hvis vognen vælter eller påkøres bagfra, uanset hvor kraftigt. Påkørsel af kantsten og slag fra huller i vejen kan fremprovokere udløsning af disse sikkerhedssystemer.

- Ethvert arbejde på eller enhver ændring af nogen del af en airbag (airbags, seleforstrammere, computer, ledningsnet osv.) **er strengt forbudt** (undtagen af kvalificeret personale fra forhandlernetværket).
- For at sikre, at systemet fungerer korrekt, og undgå risiko for utilsigtet udløsning af systemet, der kan forårsage skader, må kun uddannet personale fra forhandlernetværket udføre arbejde på et airbag-system.
- Af sikkerhedshensyn bør airbag-systemet kontrolleres, hvis køretøjet har været udsat for ulykke, tyveri, eller indbrud.
- Når du sælger eller udlåner køretøjet, skal du informere den nye køber om disse betingelser, når du afleverer den brugervejledning til køretøjet.
- Når køretøjet skal ophugges, skal du kontakte en godkendt forhandler for at bortskaffe gasgeneratorer.

BØRNS SIKKERHED I BILEN

Generelt

2

Børn i bilen

Overhold de lokale love i det land, hvor du befinder dig.

Barnet skal, ligesom den voksne, sidde korrekt og være fastspændt, uanset hvor kort turen er. Du er ansvarlig for de børn som du har med i bilen.

Barnet er ikke en miniaturevoksen. Barnet er udsat for særlig risiko for kvæstelser, da barnets muskler og knogler ikke er fuldtud udviklede. Sikkerhedsselen alene er ikke passende for kørsel med barn i bilen. Brug det passende barnesæde, og brug det korrekt.



Brug funktionen "Børnesikring" for at forhindre dørene i at blive åbnet → 39.



Et sammenstød ved 50 km/t svarer til et frit fald på 10 meter. At undlade at fastspænde et barn i vognen, svarer til at lade det lege på en altan i 4. sals højde -uden rækværk! Hold aldrig et barn i dine arme. I tilfælde af ulykke kan du ikke fastholde barnet, selv om du selv er fastspændt. Hvis din vogn har været impliceret i en ulykke på vejen, skal du skifte barnesædet ud og få efterretset seler og ISOFIX forankringerne.



Chaufførers ansvar under parkering eller standsning af køretøjet

Efterlad aldrig dit køretøj med et barn, en umyndig voksen eller et dyr i, selv ikke for en kort periode.

Disse kan udsætte sig selv eller andre for fare ved at starte motoren, ved at aktivere udstyr som f.eks. rudeoptæk eller låse dørene.

Vær også opmærksom på, at temperaturen i kabinen stiger meget hurtigt i varmt og/eller solrigt vejr.

RISIKO FOR DØDSFALD ELLER ALVORLIGE KVÆSTELSER.

Anvendelse af barnesæde

Beskyttelsesniveauet der gives af et barnesæde afhænger af dets evne til at tilbageholde barnet og af dets installation. En dårlig installation i bilen forringer barnets beskyttelse i tilfælde af brutal opbremsning eller stød.

Før køb af barnesæde skal du kontrollere, at det er i overensstemmel-

BØRNS SIKKERHED I BILEN

se med reglerne i det land, du befinder dig i, og om det kan monteres i din vogn. Kontakt en repræsentant for dit bilmærke for at finde de sæder, der er anbefalet til din vogn.

Bestemmelserne om transport af børn er specifikke for hvert land. Brugen af barnesæde afhænger af barnets alder og/eller størrelse og/eller vægt.

Til børn, der ikke behøver blive transporteret i et barnesæde, skal du sørge for, at sikkerhedsselen er justeret og spændt korrekt.

Under alle omstændigheder skal du overholde de lokale love i det land, hvori du befinder dig.

Før et barnesæde monteres, skal brugsanvisningen læses, og instruktionerne overholdes. I tilfælde af problemer med installationen kontaktes fabrikanten af udstyret. Opbevar brugsanvisningen sammen med sædet.



Vis et godt eksempel ved at spænde din sikkerhedssæde, og lær dit barn:

- at fastspænde sig korrekt
- at stige ind og ud af bilen i modsat side af trafikken.

Brug ikke brugte barnesæder eller barnesæde uden brugsanvisning.

Hold øje med at ingen genstande i eller i nærheden af barnesædet, generer dets installation.



Efterlad aldrig et barn alene i bilen uden overvågning.

Kontroller, at dit barn altid er fastspændt og at sele, og andet fastholdelsesudstyr er korrekt indstillet og tilpasset. Undgå tøj, der er for tykt, som kan løsne selerne → 59. Lad ikke barnet have hovedet eller armene ud af vinduet. Kontroller, at barnet bevarer en korrekt siddestilling under hele kørselen, specielt når det sover.



Før du monterer et barnesæde på et af bagsæderne, skal du sikre dig, at funktionen "Easy Access Seat" er deaktiveret for førersædet og/eller passagersædet. For mere information om indstillinger og funktioner for forsæderne, se din bils brugervejledning.

BØRNS SIKKERHED I BILEN

Valg af barnestol

Barnesæder med ryggen til køreretningen

2



61260

En babys hoved er forholdsvis tungere end en voksens, og babyens hals er meget skrøbelig. Transporter barnet så længe som muligt i denne stilling (indtil mindst 2-års-alderen). I denne stilling fastholdes barnets hoved og hals.

Vælg et sæde, der omslutter barnet for en bedre sidebeskyttelse, og udskift det, så snart hovedet går ud over kanten.

Barnesæde monteret med front med kørselsretningen



61261

Et barn på op til 18 kg eller 4 år kan sidde på et sæde med front mod køreretningen. Vælg et sæde efter barnets størrelse: Hoved og mave er de områder, der kræver mest beskyttelse. Et barnesæde med front med køreretningen, solidt fastgjort til bilen, formindsker risikoen for skader i hovedet. Transportér barnet i en stol med front med køreretningen, og stram selerne så meget, som barnets størrelse tillader.

Vælg et sæde, der omslutter barnet for en bedre sidebeskyttelse.

Sædepuder



61262

Fra 15 kg eller 4 år kan barnet køre siddende på en sædepude, som kan tilpasse sikkerhedsselen til kropsbygningen. Sædepuden skal være forsynet med styrebeslag, der fastholder sikkerhedsselen på barnets lår, og ikke på maven. Et ryglæn, der kan indstilles i højden, og som er understyret med et styrebeslag til sikkerhedsselen tilrådes for at placere sikkerhedsselen midt på skulderen. Selen må aldrig sidde på halsen eller armen.

Vælg et sæde, der omslutter barnet for en bedre sidebeskyttelse.

BØRNS SIKKERHED I BILEN

valg af forankring af autostol

Der er to måder at fastgøre barnesæder på: med sikkerhedsselen eller med ISOFIX-systemet.

Fastgørelse med sikkerhedssele

Sikkerhedsselen skal tilpasses for at sikre dens funktion i tilfælde af kraftig opbremsning eller stød.

Overhold placeringen for sikkerhedsselen, som er angivet af fabrikanten af barnesædet.

Kontroller altid, at sikkerhedsselen er spændt korrekt ved at trække i den, spænd den derefter maksimalt ved at trykke på barnesædet.

Kontroller, at sædet bliver tilbageholdt på plads ved at udføre bevægelser til højre/ venstre og op/ned: stolen skal forblive solidt fastgjort.

Kontroller, at barnesædet ikke er installeret skråt, og at det ikke hviler mod en rude.



Brug ikke barnestolen, hvis der er risiko for, at den kan løsne sikkerhedsselen, der fastholder den: Sædets base må ikke hvile på spændet og/eller sikkerhedsselens låse.



Sikkerhedsselen må aldrig være slap eller snoet. Den må aldrig føres under armen eller bag ryggen.

Kontroller, at selen ikke er beskadiget af skarpe genstande. Hvis sikkerhedsselen ikke fungerer korrekt, kan den ikke beskytte barnet. Ret henvendelse til et autoriseret værksted. Brug ikke denne plads, så længe selen ikke er repareret.

Fastgørelse med ISOFIX-systemet

Tilladte ISOFIX-barnestole er godkendt ifølge gældende lovgivning, hvis ét eller flere af de fire nedenstående forhold gør sig gældende:

- Universal ISOFIX 3 punktsfastspænding med front med kørselsretningen;
- Semi-Universal ISOFIX 2 punktsfastspænding;
- Køretøjsspecifik;
- i-Size, som enten har:
 - En gjord, der fastgøres til den tredje ring på det pågældende sæde
 - eller en stang, der hviler på bilens gulv, som er kompatibel med

det godkendte i-Size-sæde, og som har til formål at sikre, at autostolen sidder fast i tilfælde af en kollision.

I de sidste tre tilfælde skal du kontrollere, at din barnestol kan installeres ved at tjekke listen over kompatible bilmodeller.



Der må ikke foretages ændringer af fastholdelsessystemets oprindeligt monterede komponentdele (sikkerhedsseler, ISOFIX, sæder og deres fastgørelse).

Fastgør barnestolen med ISOFIX-låsene, når de forefindes. ISOFIX-systemet sikrer en let, hurtig og sikker montering.

ISOFIX-systemet består af to ringe og, i visse tilfælde, af en tredje ring.

BØRNS SIKKERHED I BILEN

2



ISOFIX-forankringerne er udelukkende beregnet til barnestole med ISOFIX-system. Fastgør

aldrig andre barnestole, eller seler eller andre genstande til disse forankringsbeslag. Kontroller, at der ikke er noget der generer ved forankringsbeslagene.

Hvis din vogn har været impliceret i en ulykke på vejen, skal du skifte ISOFIX forankringerne og barnesædet.



Før brug af en ISOFIX-barnestol, som du har anskaffet til et andet køretøj, skal du kontrollere, at monteringen er tilladt.

Se listen fra stolefabrikanten over bilmodeller, hvor stolen kan installeres.



De to ringe **1** er placeret mellem ryglænet og sædet og er markeret med

et -mærke.



Den tredje ring **4** bruges til at fastgøre den øverste sele på visse barnesæder. **2** på nogle børnesæder.

Bagsædepladser

Den øverste rem **2** skal passere bag ryglænet og bagagedækslet. Det gør du ved at fjerne bagageafdækningen → **321**.

Fastgør krogen **3** til en af ringene **4**, der er markeret med symbolet 

BØRNS SIKKERHED I BILEN

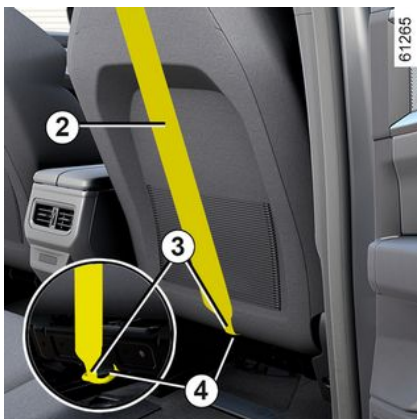

Forreste passagersæde

Fastgør krogen **3** på den øverste rem **2** til ringen **4**, der identificeres

af symbolet .

Alle pladser

Stram den øvre gjord **2**, så barnesædets ryglæn er i kontakt med ryglænet på køretøjets sæde.



ISOFIX-forankringerne er udelukkende beregnet til barnestole med ISOFIX-system. Fastgør

aldrig andre barnestole, eller seler eller andre genstande til disse forankringsbeslag. Kontroller, at der ikke er noget der generer ved forankringsbeslagene.

Hvis din vogn har været impliceret i en ulykke på vejen, skal du skifte ISOFIX forankringerne og barnesædet.



Kontrollér ved barnestol med front med kørselsretning, at barnestolens ryglæn er i kontakt med vognens sæderyg. I dette tilfælde hviler barnestolen ikke altid på vognens sæde.

Montering af barnestol, generelt

2 Visse sæder er ikke godkendt til anbringelse af et barnesæde. Diagrammet angiver, hvor et barnesæde skal monteres.



Monter helst barnestolen på et bagsæde. Sørg for, at barnestolen eller barnets fødder

ikke generer, så sædet foran ikke kan låses korrekt på plads → 50.

Kontroller, at installationen af barnestolen i vognen ikke risikerer at frigøre sig fra sokkelen. Hvis du er nødt til at fjerne nakkestøtten, skal du sørge for at anbringe den et sted, hvor den ikke bliver til et projektil i tilfælde af stærk opbremsning eller sammenstød.

Fastgør altid barnestolen i vognen, også selv om den ikke er i brug, således at den ikke ændrer sig til et projektil i tilfælde af stærk opbremsning eller sammenstød.

De forskellige typer barnesæder, som angives, er måske ikke disponible. Før du anvender en anden barnestol, skal du spørge fabrikanten, om den kan monteres.

På sæde foran

Transport af et barn på passagersædet foran er forskellig fra land til land. Se de gældende bestemmelser i dit land, og følg anvisningerne på installationstabellen og -diagrammet.

Før der installeres barnesæder på dette sæde (hvis det er tilladt):

- sænk sikkerhedsselen så meget, som den kan;
- skub sædet så langt tilbage som muligt;
- vip forsigtigt ryglænet væk fra vandret position (ca. 25°);
- på biler, som er udstyret med denne indstillingsmulighed, hæves sædet mest muligt.

Sæt altid hovedstøtten helt op, så den ikke generer barnesædet → 50.

Når du har monteret barnestolen (når dette er muligt), kan du flytte sædet fremad, hvis det er nødvendigt, så der er nok plads på bagsædet til passagerer eller flere barnestole. I forbindelse med et barnesæde med ryggen mod køreretningen må sædet ikke være i kontakt med

instrumentbrættet eller i maksimalt fremrykket position.

De andre indstillinger må ikke ændres efter installationen af barnesædet.



RISIKO FOR DØDSFALD ELLER ALVORLIGE KVÆSTELSER: Før et

bagudvendt barnesæde monteres på passagersædet, skal det kontrolleres, at airbag er deaktiveret → 98.

På bagsædet i siderne

En babylift kan placeres på tværs i vognen og bruger mindst to pladser. Anbring barnets hoved, så det vender mod vognens inderside.

Før du monterer et bagudvendt barnesæde, skal du flytte forsædet så langt frem som muligt, og når barnesædet er installeret, skal du flytte forsædet bagud så langt som muligt, uden at det rører barnesædet.

Sådan sikrer du optimal sikkerhed for barnet, når fronten er mod køreretningen:

- Flyt sædet, hvor barnet skal sidde, så langt tilbage som muligt.

BARNESTOLE

– Skub sædet foran barnet frem, og indstil ryglænet, så barnets ben ikke rører ved sædet.



Sørg for, at barnestolen eller barnets fødder ikke forhindrer forsædet i at blive fastlåst

foran → 56 og → 50.



Før du monterer et barnesæde på et af bagsæderne, skal du sikre dig, at funktionen "Easy Access Seat" er deaktiveret for førersædet og/eller passagersædet → 117.

RISIKO FOR PERSONSKADE.

I alle tilfælde trækkes nakkestøtten på bagsædet, som barnesædet er placeret på, tilbage → 55. Skub om nødvendigt køretøjets bagsæde så langt tilbage som muligt. Dette skal gøres, inden barnesædet anbringes. Kontroller, at barnesædet læner sig op ad ryglænet på bagsædet.



Når et ISOFIX sæde er installeret på bagsædet i venstre side, forhindres anvendelse af midterpladsen. Midtersikkerhedsselen kan ikke længere nås eller bruges.



Et barnesæde med støttefod må aldrig monteres på det midterste bagsæde.

RISIKO FOR DØDSFALD ELLER ALVORLIGE KVÆSTELSER.



Monter helst barnestolen på et bagsæde. For at installere et ISOFIX-sæde på denne plads spændes sikkerhedsselen op med hånden, før låsene går i hak.

Montering af sædepude (gruppe 2 eller 3)

Kontroller, at sikkerhedsselen → 59 fungerer (oprulles) korrekt.

Indstil sikkerhedsselen ved at anbringe:

- skulderstroppen på barnets skulder uden at røre halsen,
- hofteselen, så den ligger fladt på lårene og mod bækkenet.

Justér om nødvendigt bilsædets position.

BARNESTOLE

Fastgørelse med sikkerhedssele

2

Monteringskema

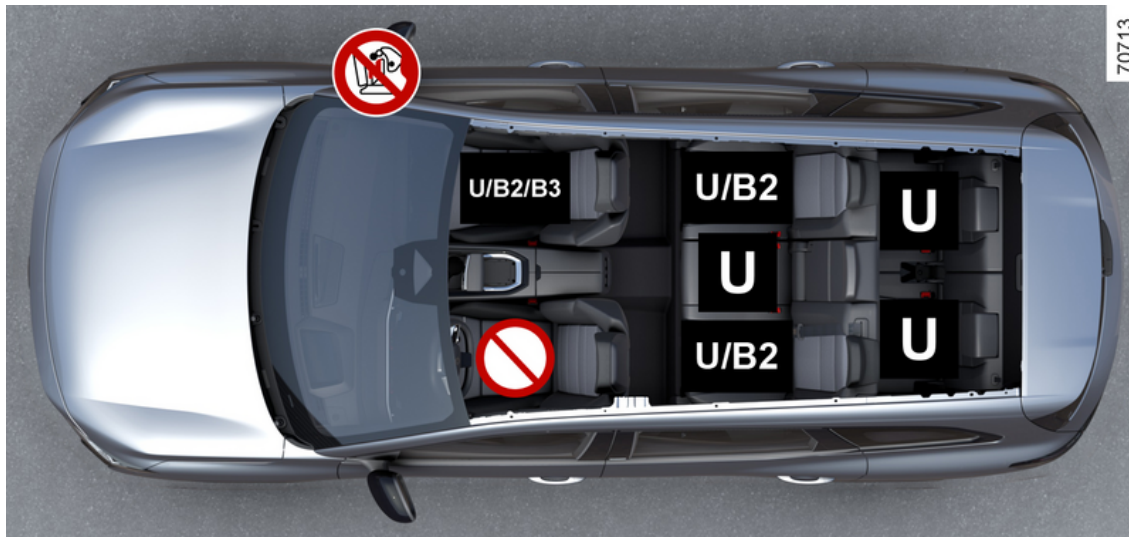

BARNESTOLE



RISIKO FOR DØDSFALD ELLER ALVORLIGE KVÆSTELSER: Før et bagudvendt barnesæde monteres på passagersædet, skal det kontrolleres, at airbag er deaktiveret → 98.

2



Kontrollér tilstanden for den pågældende airbag, før du sætter en barnestol eller en passager ind i bilen.



Der må ikke monteres barnestole på dette sæde.

Barnestol fastgjort ved hjælp af sikkerhedsselen



Sæde udstyret til montering af et godkendt "universalsæde" ved hjælp af sikkerhedssele.



Sæde, der gør det muligt at montere et barnesæde med "B2"-godkendelse.



Sæde, der gør det muligt at montere et barnesæde med "B3"-godkendelse.



Brug af et sikkerhedssystem, som ikke passer til vognen, vil ikke beskytte babyen eller barnet korrekt. Det risikerer svære eller livsfarlige kvæstelser.

BARNESTOLE

Monterings-skema

2

Nedenstående tabel indeholder de samme informationer som de to diagrammer på de foregående sider (version med fast sædebænk og version med forskydelig sædebænk) til overholdelse af de gældende regler.

Barnesædets type	Barnets vægt	Passagersædet foran (7)		Bagsæde, siddepladser 2. række (7)	Midterbagsæde 2. række (7)	Bagsæde i række 3 (afhængigt af køretøjet)
		Med airbag deaktiveret	Med airbag aktiveret			
Babylift anbragt på tværs Gruppe 0	< end 10 kg	X	X	U (2)	X	X
Skålformet barnestol med ryggen fremefter Grupperne 0 eller 0 +	< til 10 kg og < til 13 kg	U (1) (6)	X	U (3)	U (3)	U (5)
Skallen/sædet med ryggen til kørselsretningen Grupperne 0 + et 1	< til 13 kg og 9-18 kg	U (1) (6)	X	U (3)	U (3)	U (5)
Barnestol med front mod kørselsretningen Gruppe 1	9 < til 18 kg	X	U (6)	U (3) (4)	U (3) (4)	U (5)
Sædepude Gruppe 2 og 3	15-25 kg og 22-36 kg	X	U, B2, B3 (6)	U, B2 (3) (4)	U (3) (4)	U (5)



(1) RISIKO FOR DØDSFALD ELLER ALVORLIGE KVÆSTELSER: Før en bagudvendt barnestol monteres foran passagersædet skal det kontrolleres, at den pågældende airbag er blevet deaktiveret → 98.

BARNESTOLE

X = Sæde, der ikke er godkendt til montering af en barnestol af denne type.

U = Sæde, hvor der kan fastgøres en barnestol med "Universal"-godkendelse ved hjælp af sikkerhedsselen: Kontrollér, at den kan monteres.

B2 = Sæde, hvor der kan fastgøres en barnestol med "B2"-godkendelse vha. sikkerhedsselen: Kontrollér, at den kan monteres.

B3 = Sæde, hvor der kan fastgøres en barnestol med "B3"-godkendelse vha. sikkerhedsselen: Kontrollér, at den kan monteres.

(2) En babylift placeres på tværs i bilen, og optager mindst to pladser. Anbring barnets hoved, så det vender mod vognens inderside.

(3) Ryk om nødvendigt køretøjets sæde så langt tilbage som muligt, og vip ryglænet lidt op (med ca. 25 °). For at montere et barnesæde med ryggen mod køreretningen skal forsædet skubbes så langt frem som muligt, og derefter skal forsædet skubbes helt til yderpositionen, uden at det kommer i kontakt med barnesædet.

(4) I alle tilfælde trækkes nakkestøtten på bagsædet, som barnesædet er placeret på, tilbage. Dette skal gøres, inden barnesædet anbringes. Skub sædet frem, som er foran barnet, og skub ryglænet op, så barnets ben ikke rører ved sædet.

(5) Placer vognens sæde i den mest tilbagetrukne og den højeste position, og vip ryglænet lidt tilbage (ca. 25°).



(6) RISIKO FOR DØDSFALD ELLER ALVORLIGE KVÆSTELSER: Der må aldrig monteres et barnesæde med støttefod.



(7) Deaktiver funktionen "Easy Access Seat", før du monterer et barnesæde på passagersædet og/eller på bagsæderne.

Risiko for personskade

BARNESTOLE

Fastgørelse med ISOFIX system

2

Monteringskema

Version af passagerforsæde, der er udstyret med system ISOFIX (forsæder med elektriske betjeningsknapper)

BARNESTOLE



BARNESTOLE

2



RISIKO FOR LIVSFARE ELLER ALVORLIGE KVÆSTELSER:

Kontrollér, at airbag er blevet deaktiveret → 98, inden du monterer en bagudvendt barnestol på passagersædet foran.



På forreste passagersæde anbefales det at bruge en barnestol med støttefod for at undgå at udløse sikkerhedsselens advarselssignal.



Der må ikke monteres en barnestol på dette sæde.

Barnestol, der er fastgjort ved hjælp af fastgørelsen ISOFIX



Plads, hvor fastgørelse af en ISOFIX-barnestol er mulig.



Bagsæderne er forsynet med beslag, som er beregnet til fastgørelse af en barnestol med ISOFIX front mod kørselsretningen. Forankringspunkterne er placeret på forsædets ryglæn i passagersiden og på bagsædebænkens ryglæn.



Brug af et sikkerhedssystem, som ikke passer til vognen, vil ikke beskytte babyen eller barnet korrekt. Det risikerer svære eller livsfarlige kvæstelser.



Monter helst barnestolen på et bagsæde.

For at installere et ISOFIX-sæde på denne plads spændes sikkerhedsselen op med hånden, før låsene går i hak.

BARNESTOLE



Når et ISOFIX sæde er installeret på bagsædet i venstre side, forhindres anvendelse af midterpladsen. Midtersikkerhedsselen kan ikke længere nås eller bruges.

2

BARNESTOLE

Monterings-skema

I nedenstående tabel opsummeres de oplysninger, der allerede er vist i diagrammet over den version af passagerforsæde, som er udstyret med det tidligere system ISOFIX, for at sikre, at de gældende regler overholdes.

Barnesædets type	Barnets vægt	Størrelse på sæde [Størrelse]	Passagersædet foran (6)		Bagsæde, siddepladser 2. række (6)	Midterbagsæde 2. række (6)	Bagsæde i midten række 3 (afhængigt af køretøjet)
			airbag deaktiveret	airbag aktiveret			
Babylift anbragt på tværs Godkendt til gruppe 0	< end 10 kg	L1 [F], L2 [G]	X	X	X	X	X
Skålformet barnestol med ryggen fremefter Godkendt til grupper 0 eller 0+	< 13 kg	R1 [E]	IL (2) (5)	X	IL (1)	X	X
Barnestol med ryggen mod kørselsretningen Godkendt til grupper 1	< til 13 kg og 9-18 kg	R3 [C], R2 [D]	IL (2) (5)	X	IL (1)	X	X
Barnestol med front mod kørselsretningen Godkendt til gruppe 1	9 < til 18 kg	F3 [A], F2 [B], F2X [B1]	X	IUF - IL (2)	IUF - IL (1) (2)	X	X
Sædepude Godkendt gruppe 2 eller 3	15-25 kg og 22-36 kg	[B2]	X	IUF - IL (2)	IUF - IL (1) (2)	X	X
		[B3]	X	IUF - IL (2)	X	X	X
Sæde i-Size			i-U (2) (5)		i-U	X	X

BARNESTOLE

X = Sæde, der ikke er godkendt til montering af en barnestol af denne type.

IUF/IL = Sæde, som har mulighed for, at en barnestol godkendt som "Universal/Semi-Universal eller køretøjsspecifik" monteres vha. ISOFIX (på udstyrede køretøjer): Kontrollér, at den kan monteres.

i-U = Egned til "universalt" fremadvendt og bagudvendt i-Size-sikkerhedsudstyr.

i-UF = Kun egned til "universalt" fremadvendt og bagudvendt i-Size-sikkerhedsudstyr.

(1) En babylift placeres på tværs i bilen, og optager mindst to pladser. Anbring barnets hoved, så det vender mod vognens inderside.

(2) Placer vognens sæde i den mest tilbagetrukne og den højeste position, og vip ryglænet lidt tilbage (ca. 25°).

(3) Ryk om nødvendigt køretøjets sæde så langt tilbage som muligt, og vip ryglænet lidt op (med ca. 25°). Før du monterer et bagudvendt barnesæde, skal du flytte forsædet så langt frem som muligt, og når barnesædet er installeret, skal du flytte forsædet bagud så langt som muligt, uden at det rører barnesædet.

(4) I alle tilfælde trækkes nakkestøtten på bagsædet, som barnesædet er placeret på, tilbage. Dette bør gøres, inden barnestolen anbringes (se siderne "Nakkestøtter bagtil" i afsnit 3 af brugervejledningen til køretøjet). Skub sædet frem, som er foran barnet, og skub ryglænet op, så barnets ben ikke rører ved sædet.

Størrelsen på en ISOFIX-barnestol angives af et bogstav:

- [B2, B3]: sædepuder i gruppe 2 og 3 (15 til 25 kg og 22 til 36 kg);
- F3, F2, F2X [A, B, B1]: sæde med front mod kørselsretningen i gruppe 1 (9 til 18 kg).
- R3, R2, R2X [C, D]: skalsæder eller sæder med ryg mod kørselsretningen i gruppe 0+ (under 13 kg) eller gruppe 1 (9 til 18 kg).
- R1 [E]: bagudvendte skalsæder i gruppe 0 (under 10 kg) eller gruppe 0+ (under 13 kg);
- L1, L2 [F, G]: babylifte i gruppe 0 (under 10 kg).



(5) RISIKO FOR DØDSFALD ELLER ALVORLIGE KVÆSTELSER: Før en bagudvendt barnestol monteres foran passagersædet skal det kontrolleres, at den pågældende airbag er blevet deaktiveret → 98.



(6) Deaktiver funktionen "Easy Access Seat", før du monterer et barnesæde på passagersædet og/eller på bagsæderne.
Risiko for personskaade

BARNESTOLE

Monteringskema

2 Version af passagerforsæde, der ikke er udstyret med system ISOFIX (forsæder med manuelle betjeningsknapper)

BARNESTOLE



BARNESTOLE

2



RISIKO FOR LIVSFARE ELLER ALVORLIGE KVÆSTELSER:

Kontrollér, at airbag er blevet deaktiveret → 98, inden du monterer en bagudvendt barnestol på passagersædet foran.



På forreste passagersæde anbefales det at bruge en barnestol med støttefod for at undgå at udløse sikkerhedsselens advarselssignal.



Der må ikke monteres en barnestol på dette sæde.

Barnestol, der er fastgjort ved hjælp af fastgørelsen ISOFIX



Plads, hvor fastgørelse af en ISOFIX-barnestol er mulig.



Bagsæderne er forsynet med beslag, som er beregnet til fastgørelse af en barnestol med ISOFIX front mod kørselsretningen. Forankringspunkterne er placeret på forsædets ryglæn i passagersiden og på bagsædebænkens ryglæn.



Brug af et sikkerhedssystem, som ikke passer til vognen, vil ikke beskytte babyen eller barnet korrekt. Det risikerer svære eller livsfarlige kvæstelser.



Monter helst barnestolen på et bagsæde.

For at installere et ISOFIX-sæde på denne plads spændes sikkerhedsselen op med hånden, før låsene går i hak.

BARNESTOLE



Når et ISOFIX sæde er installeret på bagsædet i venstre side, forhindres anvendelse af midterpladsen. Midtersikkerhedsselen kan ikke længere nås eller bruges.

2

BARNESTOLE

Monteringskema

I nedenstående tabel opsummeres de oplysninger, der allerede er vist i diagrammet over den version af passagerforsæde, som ikke er udstyret med det tidligere system ISOFIX, for at sikre, at de gældende regler overholdes.

Barnesædets type	Barnets vægt	Størrelse på sæde [Størrelse]	Manuelt betjent passagerforsæde	Bagsæde, siddepladser 2. række (6)	Midterbagsæde 2. række (6)	Bagsæde i midten række 3 (afhængigt af køretøjet)
Babylift anbragt på tværs Godkendt til gruppe 0	< end 10 kg	L1 [F], L2 [G]	X	X	X	X
Skålformet barnestol med ryggen fremfetter Godkendt til grupper 0 eller 0+	< 13 kg	R1 [E]	X	IL (1)	X	X
Barnestol med ryggen mod kørselsretningen Godkendt til grupper 1	< til 13 kg og 9-18 kg	R3 [C], R2 [D]	X	IL (1)	X	X
Barnestol med front mod kørselsretningen Godkendt til gruppe 1	9 < til 18 kg	F3 [A], F2 [B], F2X [B1]	X	IUF - IL (1) (2)	X	X
Sædepude Godkendt gruppe 2 eller 3	15-25 kg og 22-36 kg	[B2]	X	IUF - IL (1) (2)	X	X
		[B3]	X	X	X	X
Sæde i-Size			X	i-U	X	X

X = Sæde, der ikke er godkendt til montering af en barnestol af denne type.

BARNESTOLE

IUF/IL = Sæde, som har mulighed for, at en barnestol godkendt som "Universal/Semi-Universal eller køretøjsspecifik" monteres vha. ISOFIX (på udstyrede køretøjer): Kontrollér, at den kan monteres.

i-U = Egned til "universalt" fremadvendt og bagudvendt i-Size-sikkerhedsudstyr.

i-UF = Kun egned til "universalt" fremadvendt og bagudvendt i-Size-sikkerhedsudstyr.

(1) En babylift placeres på tværs i bilen, og optager mindst to pladser. Anbring barnets hoved, så det vender mod vognens inderside.

(2) Placer vognens sæde i den mest tilbagetrukne og den højeste position, og vip ryglænet lidt tilbage (ca. 25°).

(3) Ryk om nødvendigt køretøjets sæde så langt tilbage som muligt, og vip ryglænet lidt op (med ca. 25 °). Før du monterer et bagudvendt barnesæde, skal du flytte forsædet så langt frem som muligt, og når barnesædet er installeret, skal du flytte forsædet bagud så langt som muligt, uden at det rører barnesædet.

(4) I alle tilfælde trækkes nakkestøtten på bagsædet, som barnesædet er placeret på, tilbage. Dette bør gøres, inden barnestolen anbringes (se siderne "Nakkestøtter bagtil" i afsnit 3 af brugervejledningen til køretøjet). Skub sædet frem, som er foran barnet, og skub ryglænet op, så barnets ben ikke rører ved sædet.

Størrelsen på en ISOFIX-barnestol angives af et bogstav:

- [B2, B3]: sædepuder i gruppe 2 og 3 (15 til 25 kg og 22 til 36 kg);
- F3, F2, F2X [A, B,B1]: sæde med front mod kørselsretningen i gruppe 1 (9 til 18 kg).
- R3 ,R2 ,R2X [C, D]: skalsæder eller sæder med ryg mod kørselsretningen i gruppe 0+ (under 13 kg) eller gruppe 1 (9 til 18 kg).
- R1 [E]: bagudvendte skalsæder i gruppe 0 (under 10 kg) eller gruppe 0+ (under 13 kg);
- L1, L2 [F, G]: babylifte i gruppe 0 (under 10 kg).



(5) RISIKO FOR DØDSFALD ELLER ALVORLIGE KVÆSTELSER: Før en bagudvendt barnestol monteres foran passagersædet skal det kontrolleres, at den pågældende airbag er blevet deaktiveret → 98.



(6) Deaktiver funktionen "Easy Access Seat", før du monterer et barnesæde på passagersædet og/eller på bagsæderne.
Risiko for personskaade

SIKKERHED FOR BØRN: AFBRYDELSE, AKTIVERING AF PASSAGERAIRBAG FORAN

Bemærk

2



Aktivering eller deaktivering af airbag i passagersiden må kun udføres, når **køretøjet er standset og tændingen er slukket**.

Afbrydelse af passagerairbag foran



Før du monterer et barnesæde på forreste passagersæde:

- Kontrollér, om barnesædet kan monteres på dette sæde.
- du **skal** deaktivere airbag, når du bruger et bagudvendt barnesæde.



Sådan deaktiverer du airbag : mens køretøjet står stille, og tændingen er slået fra, skal du trykke på og dreje låsen 1 til positionen OFF.

Når tændingen igen er slået til, **skal** du kontrollere, at kontrollampen



er tændt på displayet 2.

Denne advarsel lampe lyser konstant for at bekræfte, at der kan anbringes en barnestol på passagersædet, idet airbag'en er frakoblet.



ADVARSEL

På grund af inkompatibilitet mellem funktion af airbag for passagersædet og placeringen af et barnesæde med ryggen mod kørselsretningen må der **ALDRIG** monteres en fastholdelsesanordning til børn af en type med ryggen mod kørselsretningen på et sæde, der er beskyttet af en **AIRBAG**, som er **AKTIVERET**. Det kan medføre **DØDSFALD** eller **ALVORLIGE KVÆSTELSER** for **BARNET**.

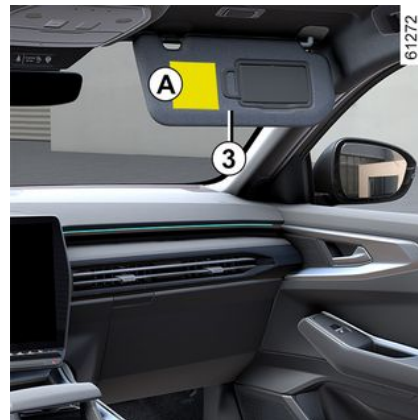

SIKKERHED FOR BØRN: AFBRYDELSE, AKTIVERING AF PASSAGERAIRBAG FORAN

A



Angivelserne på instrumentbrættet og etiketterne **A** på hver side af solskærmen i passagersiden **3** (se eksempel på etiket herover) vises for at minde dig om disse instruktioner.

Aktivering af airbag på forreste passagersæde.



Så snart barnestolen fjernes fra passagersædet, skal airbag igen tilsluttes for at beskytte passageren i tilfælde af et sammenstød.



2

Sådan genaktiverer du airbag: Mens køretøjet står stille, og tændingen er slået fra, skal du trykke på og dreje låsen 1 til position ON.

Når tændingen er slået til, **skal** du

kontrollere, at kontrollampen  er slukket, og at kontrollampen



 tændes på displayet **2** i cirka 60 sekunder efter hver opstart.

Passager-airbag foran er aktiveret.

Funktionsfejl

I tilfælde af fejl i aktiverings-/deaktiveringsystemet airbag for passagersiden foran, vises kontrollamper-

SIKKERHED FOR BØRN: AFBRYDELSE, AKTIVERING AF PASSAGERAIRBAG FORAN

2 ne  og  på instrumentbrættet. Sluk for tændingen, og kontrollér låsens position **1**.

Tænd for tændingen igen: Kontrol-lamperne slukker.

Hvis problemet fortsætter, signale-
rer det en systemfejl. I dette tilfælde
er det forbudt at montere en bagud-
vendt barnestol på passagersædet
foran eller for andre passagerer at
sidde på sædet.

Henvend dig snarest til et autorise-
ret værksted;

FØRERPLADSEN

Førerpladsen

2

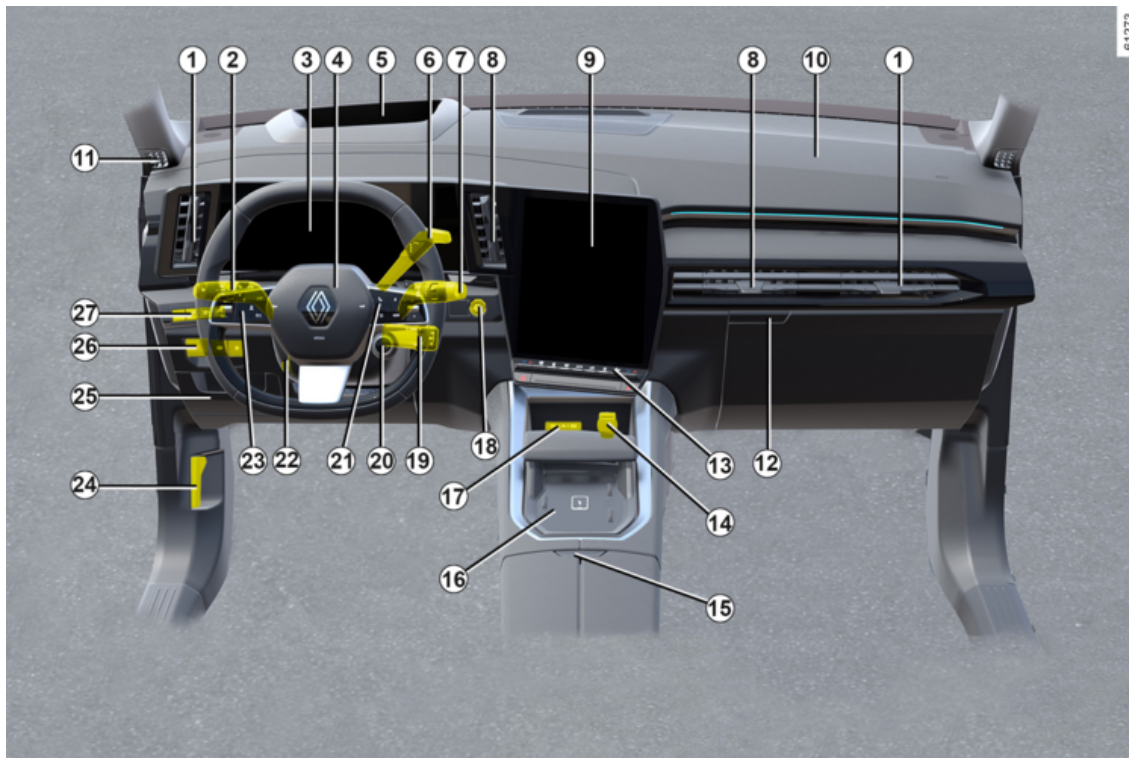

FØRERPLADSEN

Tilstedeværelsen af det udstyr, der beskrives herefter, AFHÆNGER AF MODEL OG LAND.

1. Sideventilationsspjæld.

2. Kontakt for:

- Blinklys.
- Udvendig belysning.
- Bageste tågelygter.

3. Instrumentbræt.

4. Placering af fører airbag, horn.

5. Øvre display.

6. Automatgear.

7. Ratkontaktarm til forrudens og bagrudens visker/sprinkler.

8. Midterste ventilationsspjæld

9. Multimedieskærm.

10. Placering airbag passagersiden.

11. Afdugningsspjæld.

12. Handskerum

13. Betjeningsknapper:

- opvarmede forsæder;
- varme eller aircondition,
- Havariblinklys
- centrallåsning af dør;
- ...

14. Stik til tilbehør.

15. Midterste opbevaringsrum/arm-læn.

16. Opladningszone/telefonopbevaring

17. USB-C-stik.

18. Knap til start/stop af motor.

19. Satellitradiobetjeninger.

20. Betjening MULTI-SENSE.

21. Betjeningsknapper:

- visning af informationer i informationscenter;
- fjernbetjening til radioen, navigationssystemet.

22. Håndtag til indstilling af rattets højde og vinkel.

23. hovedkontakt og betjeningsenheder til fartpilot/hastighedsbegrænser og Stop and Go automatisk fartpilot.

24. Håndtag til åbning af motorhjelm.

25. Fast opbevaringsrum og sikringsboks.

26. Betjeningsknapper:

- Aktivering/deaktivering af den elektroniske parkeringsbremse
- aktivering/deaktivering af funktionen "AUTOHOLD";
- ...

27. Betjeningsknapper:

- lysreostat til kontrolapparater;
- aktivering/deaktivering af funktionen Vejbaneassistent (advarsel om vejbaneskit, forhindring af vejbaneskit, vognbanecentrering).
- Betjening til åbning af bagagerum,
- ...

INFORMATIONSCENTER

Generelt

2 Informationscenter og advarselssystem A



Alt efter modellen er følgende funktioner grupperet i informationscenteret:

- kørselsparametre;
- informationsmeddelelser;
- meddelelser om funktionsfejl (re-

lateret til kontrollampen  ;
- advarselmeddelelser (sammen med kontrollampen ).

Tryk gentagne gange opad/nedad på kontakten **1** for at skifte mellem disse funktioner.

Fra instrumentpanelet A:

a) kørselsparametre:

- forbrug siden seneste nulstilling og aktuelt brændstofforbrug
- Kørt distance siden sidste nulstilling.

b) eftersynsinterval;

c) instrumentjournal, meddelelser om funktionsfejl og oplysende meddelelser.

Nulstilling af triptæller og rejseparametre (nulstillingsknop)



Med et af tripparametrene valgt i displayet skal du trykke på kontakten **1** og holde den inde, indtil displayet nulstilles.

Automatisk nulstilling af kørselsparametrene

Ved overskridelse af en af parametrene for kapacitet sker der automatisk en nulstilling.

Tolkning af visse informationer efter nulstilling

Værdierne for gennemsnitsforbrug, maksimal kørestrækning og gennemsnitshastighed bliver mere og mere stabile og korrekte i takt med det kørte antal kilometer siden nulstillingen.

Ved de første antal kørte kilometre efter en nulstilling, kan du konstatere at strækningen forøges ved kørsel. Dette skyldes, at den holder styr på gennemsnitsforbruget, der er forbrugt siden sidste nulstilling. Det gennemsnitlige forbrug kan dog falde, når:

- når vognen har overstået en accelerationsfase;
- Når motoren når op på sin normale driftstemperatur (efter nulstilling ved kold motor);

INFORMATIONSCENTER

– når man skifter fra bytrafik til landevejskørsel.



Visse informationer i informationscenteret vises på navigationssystemets display.

Triptællerens registrering af kilometertal nulstilles samtidigt på informationscenteret og navigationssystemet.

INFORMATIONSCENTER

Kørselsparametre

2

Kontrollampernes placering og funktioner, som beskrives i det følgende, ER AFHÆNGIG AF VOGNENS Udstyr og VERSION OG LANDET.

Eksempler på valg	Forklaring på digitalvisningen
ingen gemt meddelelse	a) Instrumentjournal. Viser løbende følgende: <ul style="list-style-type: none">- meddelelser (passager airbag OFF o.l.).- meddelelser om funktionsfejl (kontrollér indsprøjtningssystem, osv.).
 7.4 L/100	b) Øjeblikkeligt forbrug. Denne værdi vises, når køretøjet har nået en hastighed på ca. 30 km/t. c) Gennemsnitligt brændstofforbrug siden sidste nulstilling. Værdien vises efter at have kørt mindst 400 meter siden sidste nulstilling. d) Triptæller: Tilbagelagt afstand siden seneste nulstilling.
 5.8 L/100	
 112,4 km	

INFORMATIONSCENTER

2

Eksempler på valg	Forklaring på digitalvisningen
Informationscenter med meddelelsen om kørestrækning til næste serviceeftersyn	
Service om 30.000 km/12 måneder	
Service skal udføres om mindre end 300 km eller 24 dage	
Servicevogn	e) Strækning til næste serviceeftersyn og olieskift. Kørestrækning inden næste serviceeftersyn Med tændingen slået til, og motoren ikke kører , skal du gå ind i informationen "Kørestrækning inden næste serviceeftersyn". Når kørestrækningen og -tiden nærmer sig sin afslutning, er der flere muligheder: <ul style="list-style-type: none">- kørestrækning mindre end 1.500 km eller en måned: Meddelelsen "foretag service om" vises sammen med den nærmeste grænse (kilometertal eller tid);- Kørestrækning lig med 0 km eller dato for eftersyn nået: Meddelelsen "Service påkrævet" vises samtidig med  . Vognen har altså brug for et eftersyn så hurtigt som muligt.
Nulstilling: For at nulstille kørestrækning inden næste serviceeftersyn skal du trykke på knappen OK og holde den inde i ca. 10 sekunder, indtil kilometertal inden service vises konstant.	
Bemærk: Hvis et serviceeftersyn er udført uden skift af motorolie, er det kun kilometertallet inden det næste serviceeftersyn, der skal nulstilles. I tilfælde af motorolieskift skal både kørestrækning til næste serviceeftersyn og olieskift genstartes.	
Olieskift i 30.000 km/24 måneder	f) Kørestrækning til næste olieskift Med tændingen slået til, og motoren ikke kører , skal du gå ind i informationen "Kørestrækning inden næste service" for at få vist antal kilometer inden næste olieskift.
Afhængigt af køretøjet, tilpasses kørestrækningen inden næste olieskift til kørestilen (hyppig kørsel ved lav hastighed, dør-til-dør, længere tids kørsel ved lav hastighed, træk af anhænger, osv.). Den strækning, der kan køres inden næste olieskift, kan derfor i nogle tilfælde formindskes hurtigere end den reelt kørte strækning.	

INFORMATIONSCENTER

Eksempler på valg

Informationscenter med meddelelsen om kørestrækning til næste serviceeftersyn

Forklaring på digitalvisningen

Nulstilling: For at nulstille kilometertal inden næste serviceeftersyn skal du trykke på knappen OK og holde den inde i ca. 10 sekunder, indtil kilometertal inden olieskift vises konstant.

Bemærk: Hvis et serviceeftersyn er udført uden skift af motorolie, er det kun kilometertallet inden det næste serviceeftersyn, der skal nulstilles. I tilfælde af motorolieskift skal både kørestrækning til næste serviceeftersyn og olieskift genstartes.

INFORMATIONSCENTER

Informationsmeddelelser

De kan hjælpe med at starte vognen, eller oplyse dig om et valg, eller om en tilstand ved kørselen.

Nedenunder følger eksempler på oplysningsmeddelelser.

Eksempler på meddelelser	Forklaring på digitalvisningen
"Drej rat + START"	Drej rattet en smule, mens der trykkes på vognens startknap for oplåsning af ratstammen.
"Tjek af kontrolfunktioner"	Vises med tændingen tilsluttet, når vognen udfører automatisk kontrol.

Meldinger om funktionsfejl

2

Dette vises med kontrollampen  for at oplyse dig om, at du meget forsigtigt og snarest muligt skal køre ind på et autoriseret værksted. Hvis denne forholdsregel ikke overholdes, kan det medføre beskadigelse af bilen.

Meddelelserne slettes ved et tryk på knappen for datavalg, eller automatisk i løbet af nogle sekunder, men de lagres i instrumentjournalen. Kontrollampen  forbliver tændt. Eksempler på meddelelser om fejlfunktioner vises herunder.

Eksempler på meddelelser	Forklaring på digitalvisningen
"Kontrollér køretøj"	Angiver en fejl i en af pedalernes følere, batteriets driftssystem eller en olieniveauføler.
"Kontrollér airbag"	Angiver en fejl i systemet for ekstra selefastholdelse. I tilfælde af ulykke, er der risiko for at de ikke udløses.
"Tjek efter kollision"	Angiver et problem med flerkollisionsbremsning.
"Kontroller udstødning"	<ul style="list-style-type: none">- Angiver en fejl i køretøjets partikelfiltersystem.- Angiver en fejl i emissionsreduktionssystemet, når advarselslampen  også lyser.
"Kontrollér elektrisk system"	Angiver en fejl i træksystemet.

Alarmeddelelser

Dette vises med kontrollampen **STOP** og informerer dig om, at du, for din egen sikkerhed, skal stoppe bilen, så snart trafikken tillader det. Stands motoren og tænd den ikke igen. Henvend dig til et autoriseret værksted.

Eksempler på advarselsbeskeder vises herefter. **Bemærk:** meddelelserne vises enten enkeltvis eller vekslende (hvis flere informationer skal meddeles); de kan være ledsaget af en tændt advarselampe og/eller et lydsignal.

Eksempler på meddelelser	Forklaring på digitalvisningen
"Risiko for alvorlig beskadigelse af motoren"	Angiver en fejl i injektionen, at bilens motor er for varm eller et alvorligt problem med motoren.
"Fejl i bremsesystem"	Angiver en fejl i bremsesystemet.
"Punktering"	Angiver, at mindst et af hjulene er punkteret eller har kraftigt nedsat dæktryk.
"Fejl ved styring"	Indikerer et problem med styringen.
"Elektrisk fejl"	Angiver en fejl i køretøjets batteriopladningskredsløb (generator osv.) eller en fejl i det elektriske system.
"Fejl i elmotoren"	Angiver manglende motorkraft i vognens motor.

INFORMATIONSCENTER

Display og måleinstrumenter

2

Instrumentbræt



De lyser, når førerdøren åbnes. Tænding af visse kontrollamper, er fulgt af en meddelelse.

Afhængigt af køretøjet kan du personliggøre instrumentbrættet **A** med indhold og forskellige farver efter eget valg.

Valg af visninger

Afhængigt af køretøjet kan der være flere tilgængelige visninger på instrumentbrættet.

Du vælger en visning ved at trykke på betjening **1** så mange gange som nødvendigt for at rulle gennem de forskellige visninger på instrumentbræt **A**, indtil du når den ønskede visning.

Alle tilgængelige visninger viser følgende vigtige oplysninger på instrumentbrættet:

- speedometer;
- oplysninger om aktiverede kørehjælpemidler
- informationsområde.

Visningen "**Kørehjælpemidler**" viser de vigtigste oplysninger på instrumentbrættet sammen med de aktive kørehjælpemidler i fuld skærm.

Visningen "**Klassisk**": viser de vigtigste oplysninger på instrumentbrættet og, afhængigt af køretøjet, strømmåleren.

Visningen "**Navigation**" viser de vigtigste oplysninger og køreplanen duplikeret fra multimediesystemet på hele instrumentbrættet.

Realistisk visning **B**

(afhængigt af køretøjet)

67292



Visning **B** viser de vigtigste oplysninger på instrumentbrættet sammen med dit køretøj og dets omgivelser (vognbaner, omgivende køretøjer, der bevæger sig i samme retning osv.).

Bemærk: Systemet genkender kun køretøjer i kategorierne personbiler, lastbiler og motorcykler.

Visningen "**Minimal**" viser kun de væsentlige oplysninger på instrumentbrættet.

INFORMATIONSCENTER

Informationsdisplay

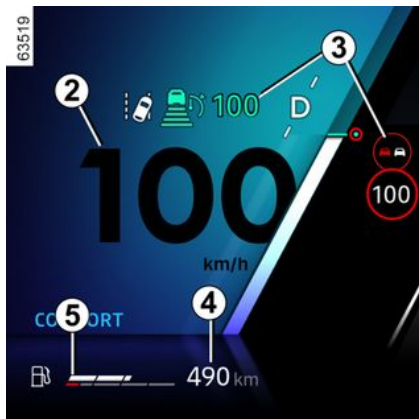

Speedometer 2

Oplysninger om kørselshjælp 3

Anslået rækkevidde med resterende brændstof i hybridtilstand 4

Brændstofmåler 5

Hvis niveauet er på minimum, lyser

den indbyggede kontrollampe  orange fulgt af et lydsignal. Fyld på hurtigst muligt.

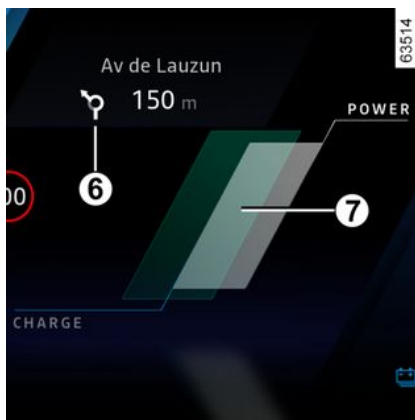

Oplysninger om igangværende navigation 6

Strømmåler 7

Strømmåleren gør det muligt kende køretøjets energiforbrug i realtid → 169.

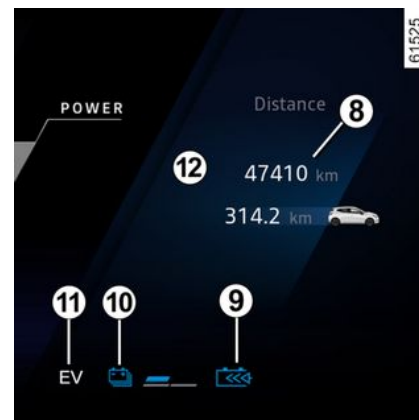

Samlet kilometertal (kilometertæller) 8

Kontrollampe for motorbremsniveau 9 → 22

Batteripakkens opladningsniveau 10

Kontrollampe for elektrisk funktionsstilstand 11

Den vises, når det kun er batteripakken, der driver køretøjets bevægelse.

Informationsområde 12

2

INFORMATIONSCENTER

2



Afhængigt af køretøjet kan du bruge betjeningen **13** til at gennemse og vælge de forskellige visninger på instrumentbrættet:

- information fra Informationscenter (kilometertal, advarselsmeddelelser osv.);
- multimedieoplysninger (kompas, lydkilde, der aktuelt afspilles osv.);
- ...

Øvre display 18



Displayet viser kørsels- og navigationsoplysninger på instrumentbrættet og multimedieskærmen. Oplysningerne projiceres op på forruden.

Hvis køretøjet er udstyret hermed, bliver det aktiveret, når motoren startes og deaktiveres, når motoren slukkes.

Der henvises til multimedievejledningen for at få adgang til indstillingerne for det øvre display.

Justering af højden af oplysninger på displayet

I forhold til din kørselsposition kan du hæve eller sænke informationer-

ne på displayet. Du kan også dreje det projicerede billede en smule.

Indstilling af displayets lysstyrke

Lysstyrken varierer automatisk afhængigt af lysniveauet uden for køretøjet. Når lyset tændes, er det muligt at indstille lysstyrken manuelt.



Af sikkerhedshensyn bør indstillingerne udføres, mens bilen holder stille.



Brug ikke opløsningsmidler, rengøringsmidler eller grove klude til at rengøre den beskyttende film. Brug kun mikrofiberklude.

INFORMATIONSCENTER

 Synligheden af oplysninger kan blive påvirket af:

- sædets position;
- en genstand placeret på instrumentbrættets åbning;
- brug af polaroidbriller;
- ekstreme klimatiske forhold (regn, sne, stærk sol osv.).



Hvis der er modstridende oplysninger mellem instrumentbrættet og det øvre display/multimedieskærmen, skal du følge oplysningerne på instrumentbrættet.

Instrumentbræt konfigureret i miles



(mulighed for at skifte til km/t)

Når køretøjet holder stille, og motoren kører, skal du på multimedieskærmen **19** vælge universet "Bil", trykke på menuen "Indstillinger", "System" og derefter "Enheder".

Vælg mellem km/t eller mph.

Speedometeret og nogle af de afstandsoplysninger, der vises på instrumentpanelet, er omregnet.

Udfør samme handling for at vende tilbage til foregående visning.

Bemærk: I begge tilfælde vil informationscenteret automatisk vende

tilbage til originalvisningen, efter batteriet er slukket.

Der henvises til multimedievejledningen for yderligere oplysninger.



For at kunne anvende visse kørselshjælpfunktioner er det nødvendigt at ændre måleenheden på instrumentpanelet for at få de korrekte oplysninger under kørsel i et land, hvor hastighedsenhederne er forskellige fra dem, der er indstillet som standard på dit køretøj.



Af sikkerhedshensyn bør indstillingerne udføres, mens bilen holder stille.

INFORMATIONSCENTER

Menu til personliggørelse af vognens indstillinger

2



Afhængigt af køretøjets udstyr gør denne funktion dig i stand til at aktivere/deaktivere og justere nogle af køretøjets funktioner.

Adgang til menu for indstillinger

Mens køretøjet holdes stille og med motoren kørende, kan du på multimedieskærmen **1** vælge universet "Bil" og derefter fanen "Udenfor" eller fanen "Cockpit" for at få adgang til forskellige indstillinger.

Valg af indstillinger

Vælg en fan og derefter den funktion, der skal ændres (displayet afhænger af køretøjets udstyr og landet):

a) "Adgang":

- Automatisk låsning af dørene under kørsel;
- "Håndfri låsning/oplåsning";
- "Adgang og start via telefon";
- ...

b) "Velkommen":

- "Animation til udvendig belysning";
- "Velkomstlyd ved døråbning";
- "Automatisk udfoldning af spejle";
- "Automatisk høflighedslys";
- ...

c) "Belysning":

- "Adaptiv belysning";
- "Valg af kørselsside";
- ...

d) "Vinduesviskere":

- "Bageste viskefunktion ved baglæns kørsel";
- "Automatisk forrudeviskerfunktion";
- ...

Afhængigt af funktionen, vælg:

- "ON" eller "OFF" for at aktivere eller deaktivere den;

eller

- en indstilling til at justere tidspunktet for tænding af lyset (f.eks. til funktionen "Følg-hjem-lys").

Der henvises til multimedievejledningen for flere oplysninger.



Af sikkerhedshensyn bør indstillingerne udføres, mens bilen holder stille.

Funktionen "Favoritter"



Afhængigt af køretøjet kan du ved at trykke på ratbetjeningen **2** aktivere følgende funktioner i overens-

INFORMATIONSCENTER

stemmelse med de gemte brugerindstillinger, du tidligere har defineret:

- opvarmede sæder
- opvarmet rat.
- valg af indstillinger (adgang, velkommen, lys, visker osv.);
- Funktion til "Håndfri parkering";
- ECO-tilstand;
- 360°-kamera
- HDC,
- ...

Se multimediesystemets instrukser for at få flere oplysninger om programmering af denne funktion.



Af sikkerhedshensyn bør indstillingerne udføres, mens bilen holder stille.

Førerpladsen

(afhængigt af køretøjet)



61244



61246

Fra multimediesystemet kan du gemme kørselspositionen og hente

den frem igen ved at trykke på knapperne **3, 4 og 5** (→ **51**):

- Ved at ændre brugerprofilen.
- Ved at trykke på "Tilbagekald"-knappen for førersædet.
- Ved at trykke på knapperne **6** til passagersædet.

Førerpositionen fremad omfatter indstillingerne for:

- sædet;
- ryglænet;
- sidespejlene.

Programmering af kørestilling

Når køretøjet holder stille, og motoren er tændt, skal du på multimedieskærm 1 vælge universet "Bil" og derefter menuen "Sæder".

- Juster fører- og/eller passagersædet → **51**;
- indstil sidespejlene → **127**.

Tryk derefter på "Gem" for at gemme.

Se multimedievejledningen for at få adgang til den gemte kørselsposition.

Genkald af kørestillingen

Du får adgang til den gemte køreposition ved at vælge "Hent position" på multimedieskærmen.

2

INFORMATIONSCENTER

Se multimedievejledningen for at få flere oplysninger om at gemme kørselsposition.

2

Bemærk: tilbagekaldelsen af førerpladsen afbrydes, hvis der trykkes på en knap til indstilling af sædet.

Når køretøjet startes ved at trykke på motorens start/stop-knap og holde den nede, justeres kørepositionen i henhold til den sidst gemte profil.



Når der huskes en position (memorisering, ændring af profil), skal du sørge for, at ingen er i nærheden af de bevægelige dele (især på bagsæderne). Af sikkerhedshensyn bør indstillingerne med vognen standset.

Ur og udendørstermometer

Ur



Uret og udendørstemperaturen vises på multimedieskærmen **1**.

Afhængigt af køretøjet er det muligt at indstille tiden fra multimedieskærmen **1**: Vælg menuområdet "Køretøj", tryk på menuen "Indstillinger" og derefter "Dato og klokkeslæt".

Du kan få adgang til forskellige indstillinger:

- "Tidsformat";
- "Vælg en tidszone",
- "Indstil tidszone".
- ...

Der henvises til multimedievejledningen for flere oplysninger.

Udendørstermometer

Særligt tilfælde

Når udendørstemperaturen ligger mellem -3°C og $+3^{\circ}\text{C}$, vil angivelsen $^{\circ}\text{C}$ blinke (det betyder, at der er risiko for isslag).



I tilfælde af afbrydelse af strømtilførselen (batteriet frakoblet, forsyningsledning afbrudt, mv.) er det tilstrækkeligt blot at indstille uret igen.

Husk, at indstilling af uret ikke må foretages af vognens fører under kørslen.

INFORMATIONSCENTER



Udendørstermometer

Den temperatur, som termometeret angiver, må under ingen omstændigheder anvendes som indikator for evt. islag på vejbanen, idet dannelsen af islag er forbundet med både lokale klimatiske forhold, luftfugtighed og temperatur.

ADVARSELSLAMPER

Kontrollampenes placering og funktioner, som beskrives i det følgende, ER AFHÆNGIG AF VOGNENS UDSTYR OG VERSION OG LANDET.



Instrumentbræt A: Lyser, når førerdøren åbnes.

For at justere lysstyrken, se multimediebrugervejledningen.

I visse tilfælde ledsages en advarselsslampe af en meddelelse på instrumentpanelet.



Kontrollampen  kræver, at du snarest muligt henvender dig til et autoriseret værksted, **men køр med moderat hastighed**. Hvis denne forholdsregel ikke overholdes, kan det medføre beskadigelse af bilen.



Hvis kontrollampen  lyser, skal du af hensyn til din sikkerhed standse køretøjet, så snart trafikforholdene tillader det. Stands motoren og genstart den ikke. Henvend dig til et autoriseret værksted.



Hvis der ikke forekommer noget visuelt signal eller lydssignal, angiver dette en fejl ved instrumentbrættet. Dette betyder, at du bør standse øjeblikkeligt, så snart færdsele tillader det. Sørg for at parkere vognen et sikkert sted, og kontakt et autoriseret værksted.



Kontrollampe for positionslys



Kontrollampe for fjernlys



Kontrollampe for nærlys



Kontrollampe for bageste tågelygter



Kontrollampe for fjernlys →
129



Kontrollampe for venstre blinklys



Kontrollampe for højre blinklys

ADVARSELSLAMPER



Advarselsslampe for dårligt vejr → 129



Kontrollampe for at indikere en fejl med forlygterne Adaptive vision



Kontrollampe for aktiveret elektronisk parkeringsbremse → 159



"AUTOHOLD"-systemets kontrollampe → 162



Kontrollampe for funktionen til automatisk viskerstyring



Kontrollampe for airbag
Den tænder, når tændingen tilsluttes eller ved start af motoren, og slukker igen efter nogle sekunder. Hvis det ikke lyser, når tændingen tilsluttes, eller hvis det lyser, mens motoren er i gang, angiver det en fejl i airbagsystemet.
Henvend dig snarest til et autoriseret værksted;

STOP Advarselsslampe for øjeblikkeligt stop

Den tænder ved tilslutning af tændingen eller ved start af motoren og slukker igen, når motoren kører. Den

tændes samtidig med andre kontrollamper og/eller meddelelser, efterfulgt af et lydsignal.

For din egen sikkerhed beder den dig om at stoppe, så snart trafikken tillader det. Stands motoren og genstart den ikke.

Henvend dig til et autoriseret værksted.



Kontrollampe for fejl på bremsesystemet

Den tænder, når tændingen tilsluttes eller ved start af motoren, og slukker igen efter nogle sekunder. Hvis lampen tænder under opbremsning samtidig med advarselsslampen

STOP, og fulgt af et lydsignal, angiver det, at væskestanden i kredsløbet er for lav, eller at der er en fejl i bremsesystemet.
Stands vognen, og kontakt et autoriseret værksted.



Ladelampe

Den tænder, når tændingen tilsluttes eller ved start af motoren, og slukker igen efter nogle sekunder. Hvis den tændes fulgt af kontrollam-

pen **STOP** og et lydsignal, angiver det, at det elektriske kredsløb enten er overophedet eller afladet.

Stands vognen, og kontakt et autoriseret værksted.



Kontrollampe for olietryk

Den tænder, når tændingen tilsluttes eller ved start af motoren, og slukker igen efter nogle sekunder. Hvis den tænder under kørsel samti-

digt med advarselsslampen **STOP** og et lydsignal, skal du straks standse vognen og slå tændingen fra. Kontroller oliestanden. Hvis kølevæskstanden er normal, vedrører advarselsslampen noget andet.
Henvend dig til et autoriseret værksted.



Kontrollampe for variabel ser-vostyring

Den tænder, når tændingen tilsluttes eller ved start af motoren, og slukker igen efter nogle sekunder. Hvis den tænder under kørsel fulgt

af kontrollampen **STOP**, betyder det, at der er en fejl i systemet.
Henvend dig til et autoriseret værksted.



Kontrollampe

Den tænder ved tilslutning af tændingen eller ved start af motoren og slukker igen, når motoren kører. Den

ADVARSELSLAMPER

kan tændes sammen med andre kontrollamper og/eller med meddelelser på instrumentbrættet. Det betyder, at du skal køre **meget forsigtigt** videre til en godkendt forhandler så snart som muligt. Hvis denne forholdsregel ikke overholdes, kan det medføre beskadigelse af bilen.



Kontrollampe for det dynamiske stabilitetssystem (ESC) og antihjulsinsystemet

Den tænder, når tændingen tilsluttes eller ved start af motoren, og slukker igen efter nogle sekunder. Advarselampen → 176 kan lyse af flere årsager.



Advarselampe, når det dynamiske stabilitetssystem ikke er tilgængeligt (ESC), og når antihjulsinsystemet ikke er tilgængeligt



Kontrollampe for åbne døre



Kontrollampe for antiblokering af hjulene

Den tænder, når tændingen tilsluttes eller ved start af motoren, og slukker igen efter nogle sekunder. Hvis den lyser under kørsel, er der en fejl i ABS-systemet. Bremsesystemet fungerer da normalt, men uden ABS-systemet. Hen-

vend dig snarest til et autoriseret værksted.



Advarselampe for partikelfiltersystemet → 157



Kontrollampe for lavt dæktryk

Den tændes, når tændingen tilsluttes eller motoren starter, hvorefter den forsvinder efter et par sekunder → 172.



Kontrollampe for udstødningsgas

På køretøjer med dette udstyr tændes dette lys, når motoren startes, og, afhængigt af køretøjet, når tændingen slås fra, mens motoren er i standby, før det slukkes.

- Hvis lampen lyser konstant, skal du snarest muligt kontakte en autoriseret forhandler;
- Hvis den blinker, skal du nedsætte motoromdrejningstallet, indtil den ophører med at blinke. Henvend dig snarest til en autoriseret forhandler → 166.



Advarselampe for minimum brændstofbeholdning

Den lyser orange, når tændingen tilsluttes eller ved start af motoren og slukker igen efter nogle sekunder. Hvis lampen lyser orange under

kørslen, og der høres et lydssignal, skal du tanke op så hurtigt som muligt. Der er kun brændstof til cirka 50 km tilbage.



Advarselampe for kølevæsketemperaturen

Dette lyser blå, når du slår tændingen til eller starter motoren. Hvis den bliver rød, stands da vognen og lad motoren køre i tomgang et par minutter. Hvis temperaturen ikke falder, slukkes motoren. Lad motoren afkøle, inden du kontrollerer væskestanden. Henvend dig til et autoriseret værksted.



Advarselampe for fartbegrænsner → 225



Kontrollampe for fartpilot → 229



Stop and Go kontrollampe for automatisk fartpilot → 233



Kontrollampe for foden på bremsepedalen

Den lyser, når man træder på bremsepedalen → 151.

ADVARSELSLAMPER



Kontrollampe for elektronisk parkeringsbremse → 280



Kontrollampe for overskridelse af hastighed → 112



Kontrollampe til systemet Vognbanecentrering → 250



Kontrollampe til systemet forebyggelse af vejbaneskift → 185



Advarselsslampe for funktionen "Aktiv nødopbremsning" → 209



Advarselsslampe indikerer en fejl ved eller utilgængelighed af funktionen "Aktiv nødopbremsning" → 209



Kontrollampe for registrering af hænder på rattet → 185



Nedkørselskontrol (HDC) kontrollampe → 176



Kontrollampe for det elektriske system

Det vises, når temperaturen af den elektriske enhed er for høj. Stop køretøjet uden at slukke for tændingen. Temperaturen skal falde, og

kontrollampen slukke. Hvis dette ikke er tilfældet, skal du kontakte en autoriseret forhandler.

Når kontrollampen lyser, kan køretøjets ydelse være nedsat.



Kontrollampe for det sekundære 12 volts batteri

Hvis den tændes sammen med kon-

trollampen **STOP** og et lydsignal, angiver det, at det elektriske kredsløb enten er overophedet eller afladet → 336.



Advarselsslampe for fejl i fodgængerhorn



Kontrollampe for fejl i batteri

Hvis den tændes sammen med kon-

trollampen , indikerer dette en fejl i forbindelse med batteripakkens funktion. Henvend dig snarest til et autoriseret værksted.



Kontrollampe for batterimåler

Den lyser gult, når batteripakkens opladningsniveau når reserveniveauet → 22.



EV Kontrollampe for elektrisk funktionstilstand

Den tænder, når kun elmotoren og

batteripakken driver køretøjets bevægelse → 22.



Kontrollampe for fejl i elmotor

Når den tændes, angiver det en fejl i det elektrotekniske system knyttet til elmotoren. Henvend dig snarest til et autoriseret værksted.



For din egen sikkerhed giver kontrollampen

STOP dig besked om

at stoppe straks, så snart trafikken tillader det. Stands motoren og genstart den ikke. Henvend dig til et autoriseret værksted.

ADVARSELSLAMPER

På displayet *B*

2

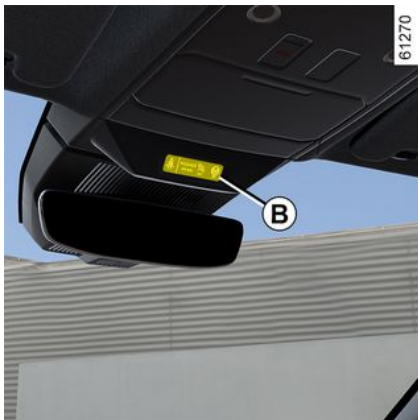

Passager Airbag ON → 99



Airbag passager OFF → 98



Kontrollampe for brug af sikkerhedssele → 59

STYRETØJ

Rat

Indstilling af rattet i højden og dybden



Træk grebet **1** nedad, og indstil rattet i den ønskede position.

Skub derefter håndtaget over det stramme punkt for at blokere rattet.

Kontroller herefter, at rattet er korrekt fastlåst.



Af sikkerhedsmæssige grunde må indstilling af rattet kun foretages, når vognen holder stille.

le.

Ratvarme

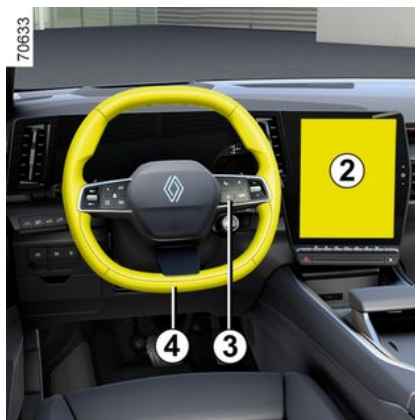

(afhængigt af køretøjet)

Denne funktion opvarmer rattet **4**.

Funktionsprincip

Når temperaturen er nået, regulerer funktionen temperaturen af de opvarmede områder i ca. 30 minutter og slukker derefter automatisk.

Aktivering/deaktivering af funktionen

Når tændingen tilsluttes, skal du trykke på knappen **5** på multimedieskærmen **2**.

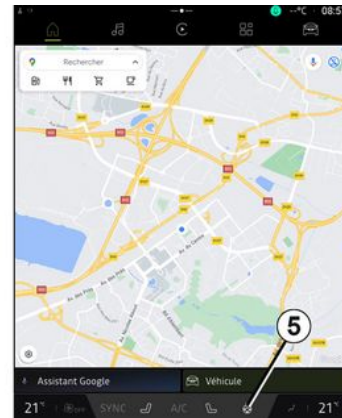

Deaktivering af funktionen

- Automatisk:

Funktionen slukker automatisk efter reguleringsfasen på ca. 30 minutter.

- Manuelt:

Tryk på knappen **5** på multimedieskærmen **2** for at deaktivere funktionen under reguleringsfasen.

Bemærk: Funktionen kan også tilgås via knappen "Favoritter" **3** på rattet **4**.

STYRETØJ

Servostyring

Kør aldrig med et svagt opladet batteri.

Variabel servostyring

Den variable servostyring omfatter et elektronisk styresystem, som tilpasser servovirkningen til vognens hastighed.

For at opnå den størst mulige kørekømfort er styringen meget let under parkeringsmanøvrer. Servovirkningen formindskes gradvist med stigningen i vognens hastighed; her ved opnås den størst mulige sikkerhed under kørsel ved høje hastigheder.

Specielt tilfælde

I tilfælde af fejl i batteriet (afbrudt, afladet batteri osv.) skal der afhængigt af køretøjet udføres en nulstilling af servostyringen. For at gøre dette:

- Køretøjet holder stille og på en plan overflade;
- Motoren startes med føreren ale-

ne i køretøjet: kontrollampen  og/eller, afhængigt af køretøjet, meddelelsen "Drej rattet helt til venstre og derefter til højre" vises på instrumentbrættet;

- Drej rattet helt til venstre og derefter til højre. Når motoren starter næste gang, slukkes indikatoren og/eller meddelelsen, afhængigt af køretøjet.

Bemærk: Servostyringen afhænger af den valgte kørselsfunktion, der er valgt i menuen "MULTI-SENSE"

→ 296.



Ved standsning af vognen må rattet ikke fastholdes i fuldt udsving til en af siderne.



Med motoren standset eller i tilfælde af fejl i systemet, er det altid muligt at dreje rattet. Kraften, der skal ydes, bliver betydelig større.

SET BAGFRA

SIDE- OG BAKSPEJLE

Indvendige bakspejl



Justeringer

Når du vælger sidespejlet ved hjælp af kontakten **2**, vil det indbyggede advarselslys på kontakten vises. Brug derefter knappen **1** for at justere den til den ønskede position.

Opvarmede sidespejle

Afrimning af sidespejle sikres samtidig med bagruden → **301**.



Af sikkerhedshensyn bør indstillingerne udføres, mens bilen holder stille.

Sidespejle der kan vippes ind i bakgear

På køretøjer, der udstyret med denne funktion, kan du angive en særlig indstilling af sidespejlene ved kørsel i bakgear og gemme positionen.

Når køretøjet holder stille og bakgearet er indkoblet, vælges sidespejlet ved hjælp af kontakten **2** (dens kontakt lyser), og med knappen **1** justeres det til den ønskede position.

Det er muligt at flytte fra bakgear til et fremadgående gear:

- ca. ni sekunder, når der skiftes til position **N** eller **D** med en hastighed under 10 km/t;
- med fremadgående gear, når hastigheden overstiger 10 km/t;



Genstande, der kan ses i bakspejlet, er rent faktisk tættere på, end de forekommer. For din egen sikkerheds skyld skal du tage dette i betragtning, når du vurderer afstanden inden en manøvrering.

- Når motoren er stoppet.

Førersædets position: gemme

Du kan gemme sidespejlspositionen til fremadkørsel i forhold til førersædet i forhold til førersædet → **117**.

Elektriske foldbare sidespejle

Sidespejlens foldes automatisk ud, når køretøjet låses. Sidespejlene foldes ind, når køretøjet låses.

Du kan deaktivere/aktivere automatisk udfoldning af sidespejlene → **116**.

Du kan tvinge indfoldning med et tryk på kontakten **3**. I dette tilfælde forbliver sidespejlene foldet sammen, indtil der trykkes på knappen **3** igen uanset automatisk ind/udfoldning.

Specielt tilfælde

2

SET BAGFRA

Når bakspejlet er blevet manuelt foldet ud eller ind, er det muligt at indstille det til en ny anvendelsesposition.

Dette kan du gøre ved at trykke på kontakten **3**. Der kan høres en mekanisk bankende lyd fra sidespejlet.

Hvis der ikke kan høres en bankende lyd, skal du trykke en gang til på kontakten **3**, indtil den bankende lyd kan høres fra sidespejlet.

Indvendigt bakspejl

Bakspejl 4



Spejlet kan indstilles i kugleledet. Bakspejlet bliver automatisk mørkere, når der kører et køretøj, hvis for-

lygter oplyser dit køretøj, bag dig, eller i tilfælde af et højt lysstyrkeniveau.



Genstande, der kan ses i bakspejlet, er rent faktisk tættere på, end de forekommer. For din egen sikkerheds skyld skal du tage dette i betragtning, når du vurderer afstanden inden en manøvrering.

BELYSNING OG SIGNALER

UDVENDIGE LYGTER OG TEGNINGSNINGSLYS

Kørellys



65554

Drej ringen **3**, indtil symbolet "AUTO" står over for mærket **2**.

Kørelyset aktiveres automatisk (uden påvirkning af kontaktarmen **1**), når motoren startes, og slukkes, når motoren slukkes.

sidelys



70635



Drej ringen **3**, indtil symbolet står over for mærket **2**. Denne kontrollampe tændes på instrumentbrættet.

Bemærk: afhængig af køretøjet kan sidelygterne kun aktiveres manuelt, når parkeringsbremsen aktiveres, eller, afhængigt af køretøjet, når gearstangen er i position **P**.

Ellers vises meddelelsen "Ikke tilgængelig positionslys" på instrumentbrættet for at informere dig om, at det ikke er muligt at aktivere sidelysene.

Nærlys



Manuel funktion

Drej ringen **3**, indtil symbolet står over for mærket **2**. Denne kontrollampe tændes på instrumentbrættet.



Inden kørsel om natten: kontrollér, at det elektriske udstyr er i orden, og indstil om nødvendigt forlygterne efter vognens belastning. Sørg altid for, at lygterne er klart synlige, de må ikke være dækkede (af vejsnavs, mudder, sne, eller af genstande, der transporteres med vognen...).

Automatisk funktion

Drej ringen **3**, indtil symbolet "AUTO" vises modsat mærket **2**: mens motoren kører, tændes eller slukkes nærlýset automatisk iht. mængden af udendørs belysning og uden at skulle betjene kontaktarmen **1**.

2

BELYSNING OG SIGNALER

Afhængigt af køretøjet tændes nærlýset automatisk efter flere bevægelser af viskerbladene.

2

Automatisk forlygtesystem

(afhængigt af køretøjet)

Denne funktion justerer automatisk nærlýsets bredde og rækkevidde i forhold til hastighed og vejrforhold.

Drej ringen **3**, indtil symbolet "AUTO" vises over for mærket **2**: mens motoren kører.

Se multimedievejledningen vedrørende deaktivering af denne funktion.

Funktionsfejl

Hvis meddelelsen "Kontroller automatisk belysning" vises på instrumentpanelet, deaktiveres systemet. Ret henvendelse til et autoriseret værksted.

Funktion for "dårligt vejr"

 (afhængigt af køretøjet)



65554

Denne funktion er del af det automatiske forlygtesystem. Den erstatter brugen af tågeforlygter. Den kan aktiveres i tåge eller sne eller i alle andre tilfælde med dårlig sigtbarhed.

Du aktiverer denne funktion ved at dreje ringen **3**, indtil symbolet "AUTO" vises ud for mærket **2**, og derefter trykke på drejekontakten for at justere mærket **4** med symbolet **5**.

Kontrollampen  vises på instrumentbrættet.

Slukning

Hvis du vil deaktivere funktionen, skal du dreje drejekontakten igen, så mærket **4** er modsat symbolet **5**.

Kontrollampen  forsvinder fra instrumentpanelet.

Når de udvendige lygter slukkes, slukkes lygterne til dårligt vejr.

Supplerende drejelygter

(afhængigt af køretøjet)

Hvis nærlýset eller fjernlýset er tændt i et fremadkørende gear og, afhængigt af rattets vinkel, tilpasser denne funktion lygtebredden for at forbedre sigtbarheden i et sving eller ved et vejkryds.

Nærlys:



65554

BELYSNING OG SIGNALER

 Med motoren i gang, og nærlyset tændt, trykker du på kontakarmen **1** (bevægelse **A**).

Denne kontrollampe tændes på instrumentbrættet.

Du skifter til nærlys igen ved at trykke på kontakarmen **1** igen.

Automatisk fjernlys

 Afhængigt af køretøjet tænder og slukker systemet automatisk for fjernlyset.

Funktionen bruger et kamera, som er placeret bag bakspejlet og registrerer køretøjer foran og køretøjer i modsat retning.

Bemærk: Om natten, i byområder med gadebelysning, slukkes det automatiske fjernlys automatisk.

Fjernlyset tændes automatisk, hvis:

- det udvendige lysniveau er lavt;
- Der ses ikke andre køretøjer eller lys.
- køretøjets hastighed er højere end ca. 40 km/t.

Hvis en af ovennævnte betingelser ikke er opfyldt, går systemet tilbage til nærlys.

Bemærk! sørg for, at forruden ikke er tildækket (vejsnavs, mudder, sne, kondens osv.).

Aktivering/deaktivering



65554

Sådan aktiveres det automatiske fjernlys

Drej ringen **3**, indtil symbolet "AUTO" er modsat mærket **2**, og tryk derefter på kontakten **6**.

Når fjernlyset er tændt, lyser kontrol-

lampen  på instrumentbrættet.

Sådan deaktiveres det automatiske fjernlys:

Tryk på kontakten **6**: Kontrollampen  forsvinder fra instrumentbrættet.

Bemærk: når du skubber kontakarmen **1** vil den automatiske funktion for fjernlyset blive deaktiveret, kontrol-

lampen  slukkes på instrumentbrættet, og køretøjet aktiverer fjernlyset.

Funktionsfejl

Hvis meddelelsen "Kontroller automatisk belysning" vises på instrumentpanelet, deaktiveres systemet. Kontakt en autoriseret forhandler.

 Systemet kan forstyrres under visse forhold, især:

- Ekstreme klimatiske forhold (regn, sne, tåge...);
- Forrude, eller blokeret kamera;
- når et efterfølgende eller modkørende køretøj har dårligt eller skjult lys;
- Forkert indstilling af forlygter;
- reflekterende systemer;
- ...

2

BELYSNING OG SIGNALER

2



Natlig anvendelse af et bærbart navigations-system i forrudeområdet under kameraet kan forstyrre det "automatiske fjernlys"-systems funktion (risiko for reflekser på forruden).



"Automatisk kørellys"-systemet kan under ingen omstændigheder erstatte førerens opmærksomhed og ansvar for køretøjets lygteføring og dennes tilpasning til lysstyrkeforholdene, sigtbarhed og trafik.

Adaptivt fjernlys



Afhængigt af køretøjet opdeles det adaptive fjernlys i flere uafhængige lodrette segmenter. Denne funktion bruger et kamera **7**, der er placeret bag bakspejlet, og som registrerer de køretøjer, der er foran, samt de køretøjer, der bevæger sig i modsat retning.

Bemærk! Kontrollér, at forruden ikke er tildækket (vejsnavs, mudder, sne, kondens osv.).

Når der registreres et køretøj, slukkes de segmenter, der oplyser dette område, automatisk for ikke at blænde det.

Under visse forhold ændres lysstyrken af det automatiske fjernlys for at optimere belysningen:

- Når du nærmer dig reflekterende skilte, reduceres belysningseffekten for at begrænse blænding.
- Når du er på motorvej, reduceres lyset for at minimere irritation for trafikanter, der bevæger sig i modsat retning.

Betjening



På multimedieskærmen **8** skal du åbne universet "Køretøj" og trykke på menuen "Køretøj" og derefter på "Udvendig" og på "Belysning".

Aktivér eller deaktivér "Adaptive lys".

BELYSNING OG SIGNALER

Der henvises til multimedievejledningen for flere oplysninger.

Fjernlyset tændes automatisk, hvis:

- det udvendige lysniveau er lavt;
- køretøjets hastighed er højere end grænsen.

Hvis en af ovennævnte betingelser ikke er opfyldt, går systemet tilbage til nærlys.

Bemærk! Om natten, i byområder med gadebelysning, slukkes det adaptive fjernlys automatisk.



Systemet "Adaptivt fjernlys" må under ingen omstændigheder erstatte førerens agtpågivenhed og ansvar for køretøjets lygteføring og dennes tilpasning til lysstyrkeforholdene, sigtbarhed og trafik.

Aktivering/deaktivering

Sådan aktiveres det adaptive fjernlys

Drej ringen **3**, indtil symbolet "AUTO" er modsat mærket **2**, og tryk derefter på kontakten **6**.

Når fjernlyset er tændt, lyser kontrol-lampen  på instrumentbrættet.

Sådan deaktiveres det adaptive fjernlys:

Tryk på kontakten **6**: Kontrollampen  forsvinder fra instrumentbrættet.



Systemet kan blive forstyrret under visse forhold, især:

- Ekstreme klimatiske forhold (regn, sne, tåge...);
- Forrhæ, eller blokeret kamera;
- når et efterfølgende eller modkørende køretøj har dårligt eller skjult lys;
- Forkert indstilling af forlygter;
- reflekterende systemer;
- ...

Specielt

Det adaptive lys af fjernlyset passer bedst til den valgte (My Sense/ECO/Comfort/Sport) kørselstilstand. Hastighedsgrænserne for aktivering og deaktivering er forskellige:

- I tilstanden My Sense, ECO eller Comfort tændes det adaptive fjernlys, når køretøjets hastighed er over ca. 40 km/t, og det slukkes, når hastigheden er lavere end ca. 20 km/t.

Styrken af fjernlyset tilpasses til køretøjets hastighed i disse tilstande og mellem disse grænser.

- I tilstanden Sport tændes det adaptive fjernlys, når køretøjets hastighed er over ca. 40 km/t, og det slukkes, når hastigheden er lavere end ca. 30 km/t.

Slukning



Lygterne slukker automatisk, når førerdøren åbnes, eller når vognen er

BELYSNING OG SIGNALER

låst, eller et minut efter motoren er slukket.

I dette tilfælde vil de lygter tændes, som position af ringen **3** angiver, når motoren igen startes.

Lydalarm for glemt lys

Ved åbning af venstre fordør lyder et alarmsignal, hvis forlygterne er tændt, efter at tændingen er afbrudt, for at advare dig om, at lygterne stadig er tændt.

Funktionsfejl

Afhængigt af køretøjet, hvis meddelelsen "Kontroller belysning" vises

sammen med  kontrollam-

pen og/eller meddelelsen  advarslen blinker på instrumentpanelet, indikerer det en belysningsfejl. Kontakt en autoriseret forhandler.

"velkommen"- og "farvel"-funktion

(afhængigt af køretøjet)

Når funktionen er aktiveret, tændes kørelyset foran, og positionslyset bagpå tænder automatisk ved registrering af kortet eller ved oplåsning af køretøjet.

De slukker automatisk

- ca. 15 sekunder efter at de er tændt;
- ved start af motoren i forhold til positionen for kontaktarmen for lys; eller
- ved låsning af køretøjet.

Aktivering/deaktivering af funktionen

Se multimedievejledningen for at aktivere eller deaktivere velkomstdyd uden for kabinen.

"Følg-hjem-lys"



65554

Denne funktion giver mulighed for at tænde positionslyset og nærlyset et

kort øjeblik (f.eks. for at få lys, mens en port åbnes).

Med motoren stoppet, efter førerdøren er blevet åbnet, og med ringen **3 i positionen "AUTO" skal du trække håndtaget **1** i retning mod dig: Positionslyset og nærlyset tænder i ca. 30 sekunder sammen med kontrol-**

lamperne  og  på instrumentbrættet.

For forlængelse af dette kan du trække i kontaktarmen i op til fire gange (den totale tid er begrænset til ca. to minutter).

Meddelelsen "Belysning tændt under __" vises med belysningstiden på instrumentpanelet for at bekræfte handlingen. Du kan derefter låse bilen.

Deaktivering af funktionen "Følg-hjem-lys"

Du slukker lysene, før de automatisk slukkes, ved at dreje ringen 3 til en hvilken som helst position og derefter stille den tilbage til positionen "AUTO".

Bemærk: Hvis funktionen "Velkommen og Farvel" er aktiveret, skal proceduren for deaktivering af funktionen "Følg-hjem-lys" udføres, når motoren er slukket, før du trækker i kontaktarmen (ellers forbliver lysene

BELYSNING OG SIGNALER

tændt af funktionen Velkommen og Farvel).

Tågebaglygte



65554

 Du aktiverer denne funktion ved at dreje ringen **3**, indtil symbolet "AUTO" vises ud for mærket **2**, og derefter trykke på drejekontakten for at justere mærket **4** med symbolet **7**.

Kontrollampen  vises på instrumentbrættet.

Tågelygterne tændes afhængigt af den valgte lygteføring. En kontrollampe på instrumentbrættet tændes samtidig med lygterne.

Husk at slukke tågebaglygten, når det ikke længere er nødvendigt at have den tændt, så du ikke generer de bagvedkørende bilister.

Slukning

Hvis du vil deaktivere funktionen, skal du dreje drejekontakten igen, så mærket **4** er modsat symbolet **7**.

Kontrollampen  forsvinder fra instrumentpanelet.

Når de udvendige lygter slukkes, slukkes de bageste tågelygter.

 Ved tåge og snefald eller ved transport med genstande, der går ud over taget, er den automatiske tænding af lys ikke systematisk. Tågelygterne styres af føreren: kontrollamperne på instrumentpanelet informerer dig om, hvorvidt de er tændt (kontrollampe tændt) eller slukket (kontrollampe slukket).

Indstilling af lygter



70637

2

Afhængigt af køretøjet kan kontakten **A** bruges til at justere forlygternes højde i forhold til belastningen.

Med nærlýset tændt skal du trykke på eller løfte kontakten **A** så mange gange som nødvendigt for at vælge den ønskede position på instrumentpanelet.

Bemærk: Hvis lygterne er tændt, vises den valgte position på instrumentpanelet i ca. 15 sekunder ved hver motorstart.

BELYSNING OG SIGNALER

2

	Eksempler på positioner for kontakten A afhængigt af belastningen
Fører alene, eller med 1 forsædepassager	0
Alle sæder besatte	1
Fører med passagerer og bagage (eller last), der når op på den maksimalt tilladte totalvægt	3
Fører uden passagerer og bagage (eller last), der når op på den maksimalt tilladte totalvægt	4

Oversigten nedenfor giver nogle eksempler. I alle tilfælde skal du justere betjeningen **A** i forhold til vognens

belastning, så vejen kan ses, og andre bilister ikke blændes.



Hvis der skal køres venstrekørsel med et køretøj med rattet i venstre side (eller omvendt), skal du få reguleret lygterne under opholdets varighed.

Midlertidig indstilling

Dette kan justeres ved hjælp af multimedieskærmen. Yderligere oplysninger henvises til brugervejledningen til multimedier.

Afhængigt af køretøjet skal du åbne motorhjelmene og finde mærket **B** i nærheden af en af forlygterne.

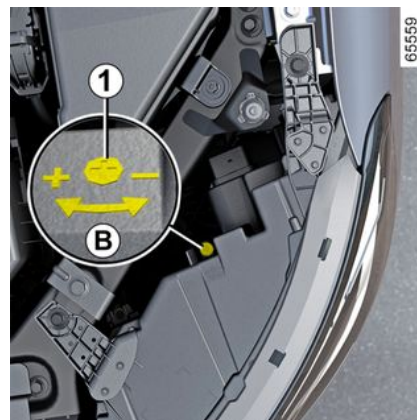

Ved hjælp af en skruetrækker eller lignende værktøj drejes boltene **1** trekvart omgang mod symbolet - for at sænke lygtehøjden.

Gå tilbage til den oprindelige indstilling, når køreturen er afsluttet: Drej boltene **1** trekvart omgang mod symbolet + for at hæve lygtehøjden.

HORN OG TEGNGIVNINGSLYS

Horn



Tryk på ratpuden **A** for at aktivere hornet.

Overhalingsblink

Du blinker med forlygterne ved at trække kontaktarmen **1** ind mod dig selv og slippe den.

Retningsafviserblinklys

Flyt kontaktarmen **1** i samme retning, som du vil flytte rattet.

Impulsbetjening

Flyt kortvarigt kontaktarmen **1** opad eller nedad uden at overskride modstandspunktet, og slip den derefter:

Kontaktarmen vender tilbage til sin oprindelige position, og det pågældende blinklys blinker tre gange.

Havariblinklys



 Tryk på kontakten **2**.

Herved bringes samtlige blinklys i funktion. Skal kun bruges i tilfælde af fare for at advare de andre bilister om, at du bliver nødt til at stoppe på et ikke reglementeret eller et ulovligt sted, eller at du befinder dig i nogle særlige kørsels- eller trafikforhold.

VINDUESVISKERE

Forrudeviskere, sprinklere

2 Modeller udstyret med viskere med intervalfunktion

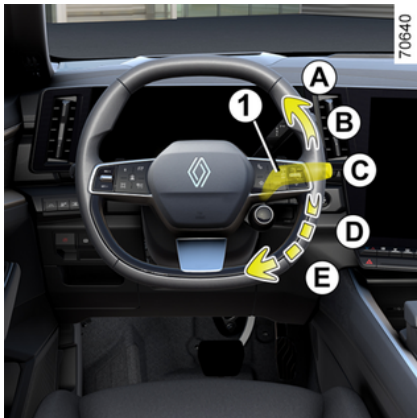

A. viskerfunktionen kører en gang
En kort handling medfører, at vinduesviskerne kører frem og tilbage én gang.

B. fra.

C. Intervalvisker

Viskerne standser nogle sekunder mellem hvert viskerslag. Det er muligt at ændre tidsintervallet mellem viskerslag ved at trykke én gang på drejekontakten **2**.

D. Uafbrudt langsom viskerhastighed

E. Uafbrudt hurtig viskerhastighed
Specielt

Under kørsel, vil enhver standsning af vognen medføre en nedsættelse af viskerhastigheden.

En konstant hurtig viskerhastighed vil skifte til normal viskerhastighed.

Så snart vognen igen kører, vil anlægget skifte til den oprindeligt valgte viskerhastighed.

Enhver handling på stilken **1** tilside-sætter og annullerer den automatiske funktion.

Modeller udstyret med vinduesvisker med regnsensor

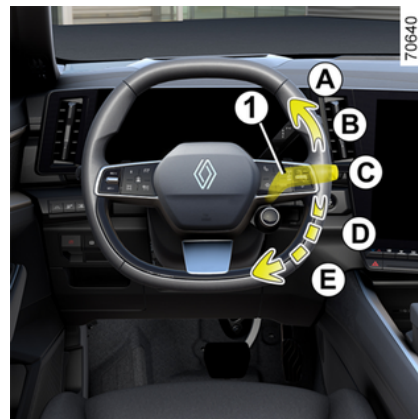

VINDUESVISKERE



Regrsensoren sidder på forruden foran bakspejlet.

A. viskerfunktionen kører en gang

En kort handling medfører, at vinduesviskerne kører frem og tilbage én gang.

B. fra.

C. Automatisk valg af viskerhastighed

Med kontrollarmen i denne position vil en regnsensor opfange, hvis der kommer vand på forruden, og igangsætte viskerne med den nødvendige hastighed.

Du kan ændre tærsklen for viskerstart og tidsintervallet mellem viskerslag ved at trykke én gang på drejknappen **2**:

- **G**: mindste følsomhed;
- **F**: maksimal følsomhed,

Jo højere følsomheden er, jo hurtigere reagerer vinduesviskerne, og viskerhastigheden øges.

Ved aktivering af automatisk viskerfunktion eller ved forhøjelse af følsomheden, bliver viskerne kørt frem og tilbage.

Kontrollampen  tændes på instrumentbrættet for at bekræfte, at funktionen er aktiveret.

Særlige funktioner:

- Regnsensoren er kun til hjælp. I tilfælde af lav sigtbarhed skal føreren selv sætte vinduesviskeren i gang. Ved tåge eller snefald er viskerfunktionen ikke automatisk og styres udelukkende af føreren.
- Ved frostgrader er den automatiske viskerfunktion sat ud af drift, når bilen startes. Den aktiveres automatisk, når bilen når en vis hastighed (ca. 8 km/t)
- Aktivér ikke den automatiske viskerfunktion i tørt vejr;
- Afrim forruden fuldstændigt, inden du aktiverer den automatiske viskerfunktion.
- ved vask af køretøjet i en vaskehal skal kontaktarmen **1** vippe tilbage til position **B** for at deaktivere automatisk viskning.

Funktionsfejl

Hvis den automatiske viskerfunktion ikke fungerer, fungerer viskerne i interval. Henvend dig til et autoriseret værksted.

Driften af regnsensoren kan blive afbrudt i tilfælde af:

- beskadigede viskere – et lag af vand eller spor af vand efter en viskning i sensorens registreringsområde kan forøge reaktionstiden for den automatiske viskerfunktion eller forøge viskerhastigheden.
- en forrude med stenslag eller revne i nærheden af sensoren, forrude dækket af støv, snavs, insekter, rim eller anvendelse af rengørende voks eller vandafvisende produkter. Forrudeviskeren vil være mindre følsom eller måske endda slet ikke reagere.

D. Uafbrudt langsom viskerhastighed

E. Uafbrudt hurtig viskerhastighed Specielt

Under kørsel, vil enhver standning af vognen medføre en nedsættelse af viskerhastigheden. En konstant hurtig viskerhastighed vil skifte til normal viskerhastighed. Så snart vognen igen kører, vil anlægget skifte til den oprindeligt valgte viskerhastighed.

VINDUESVISKERE

Enhver handling på stilken **1** tilside-sætter og annullerer den automati-ske funktion.

2

Forholdsregler

- I tilfælde af frostgrader skal du sørge for, at viskerne ikke er frosset fast, inden du bruger dem. Hvis du bruger vinduesviskerne, og de er blokeret af frost, risikerer du at beskadige både viskerne og viskermotoren.
- Aktivér ikke vinduesviskerne på en tør rude. Det vil føre til for tidlig slitage eller beskadigelse af viskerbladene.

Særlig position for viskning af forruden (serviceposition)

Denne position gør det muligt at løfte viskerne fra forruden.

Det kan være nyttigt at:

- rengøre viskerne;
- frigøre viskerne fra bagruden om vinteren;
- udskift viskerbladene → **365**.

Med tændingen tilsluttet eller motoren startet hæves kontaktarmen **1** to gange til position **A** (viskerfunktioner kører én gang). Bladene standser i en position væk fra motorhjelmen.

For at returnere viskerbladene til den lave position skal du, mens tændingen er slået til, sørge for, at vi-

skerne er foldet ned på forruden, og derefter bevæge kontaktarmen **1** til position **A** (visker kører én gang).

Før du tilslutter tændingen, skal du slå viskerne ned på forruden. Ellers er der risiko for beskadigelse af motorhjelmen og viskerne, når de sættes i gang.

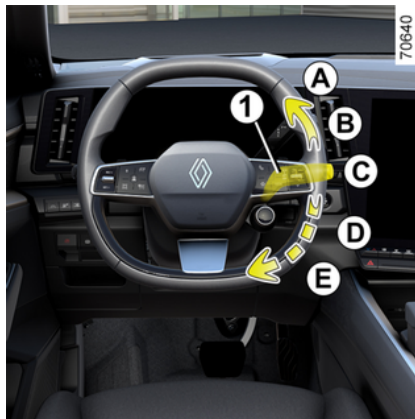

Før hvert indgreb på forruden (vask af køretøj, afrimning eller rengøring af forrude osv.) skal kontaktarm **1** sættes tilbage i position **B** (parkering).
Risiko for kvæstelser og/eller beskadigelser.



Hvis der er forhindringer på forruden (snavs, sne, frost osv.), skal den rengøres (inkl. det centrale område bag det indvendige bakspejl), før vinduesviskerne anvendes (risiko for overophedning af motorerne).
Hvis der er noget i vejen for viskerne, kan de stoppe. Fjern forhindringen, og genaktiver vinduesviskerne ved hjælp af kontaktarmen.

VINDUESVISKERE

Sprinkler.

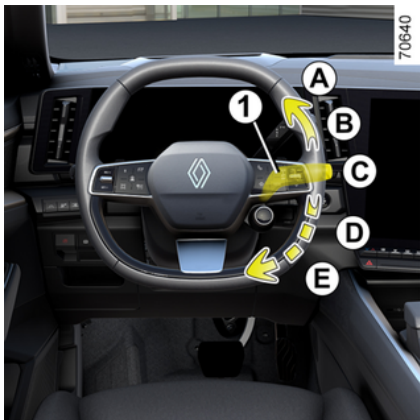

Med tændingen slået til, skal du trække i kontaktarmen **1**, derefter slippes den.

En lang handling udløser ud over sprinkleren, at vinduesviskerne kører frem og tilbage to gange, og efter et par sekunder endnu en tredje gang.

Særlige funktioner:

- En frontvask ved kontaktarm **1**, der varer i mere end 30 sekunder, kan medføre, at forrudevaskerpumpen afbrydes. **Det forhindrer pumpen i at blive overophedet;**
- i frostvejr er der risiko for, at sprinklervæsken fryser fast på forruden og mindsker sigtbarheden. Op-

varm forruden ved hjælp af afdugningsbetjeningen, før du rengør den.



Ved indgreb under motorhjælmen bør du kontrollere, at viskerkontakten står i position **B**

(stop).

Risiko for personskade



Effektiviteten af et viskerblad

Hold øje med viskerbladernes tilstand. Deres levetid afhænger af dig:

- Den skal holdes ren: Rengør regelmæssigt viskerbladet og ruden med sæbevand.
- Anvend det ikke på en tør rude.
- Løsn det fra ruden, når det ikke har været i brug i længere tid.

Det skal under alle omstændigheder skiftes ud effektiviteten er nedsat: ca. en gang om året

→ 365.

Forholdsregler ved brug af viskerne

- I sne- eller frostvejr skal ruden ryddes, inden viskerne startes pga. risiko for overophedning af viskermotoren;
- Sørg for, at ingen genstande sidder i vejen for viskerbladets bevægelse.

VINDUESVISKERE

Bagrudeviskere/sprinklere



Bagrudevisker

Med tændingen slået til, skal du dreje ringen **3** på kontaktarmen **1**, indtil symbolet er over for mærket **2**.

- fra;
- intervalvisker,

Viskerne standser nogle sekunder mellem hvert viskerslag. Aftøringsfrekvensen varierer afhængigt af køretøjets hastighed;

- uafbrudt langsom viskerhastighed

Du stopper driften ved at dreje ringen **3** igen.

Bemærk: i forbindelse med bilvask i en vaskehal skal ringen **3** på kontaktarmen **1** vippe til stoppositionen for at deaktivere automatisk viskning.

Overhold anbefalingerne for brug.

Når brugen er slut, skal du huske at vippe bagrudeviskerbetjeningen tilbage til stoppositionen, så viskning ikke utilsigtet aktiveres ved næste brug.



Brug ikke viskerarmen til at åbne eller lukke bagklappen.



Før kontaktarmen **1** tilbage til positionen Fra før ethvert indgreb på bagruden (vask af køretøj, afrimning, rengøring osv.).

Risiko for kvæstelser og/eller beskadigelser.



Effektiviteten af et viskerblad

Hold øje med viskerbladernes tilstand. Deres levetid afhænger af dig:

- Den skal holdes ren: Rengør regelmæssigt viskerbladet og ruden med sæbevand.
- Anvend det ikke på en tør rude.
- Løsn det fra ruden, når det ikke har været i brug i længere tid.

Det skal under alle omstændigheder skiftes ud effektiviteten er nedsat: ca. en gang om året

→ 365.

Forholdsregler ved brug af viskerne

- I sne- eller frostvejr skal ruden ryddes, inden viskerne startes pga. risiko for overophedning af viskermotoren;
- Sørg for, at ingen genstande sidder i vejen for viskerbladets bevægelse.

Aktivering/deaktivering af bagrudeviskerne

VINDUESVISKERE

Hvis bilen sættes i bagegear, aktiveres bagrudeviskerne med intervalfunktion (hvis forrudeviskerne er aktiveret). Hvis dit køretøj er udstyret med en menu for tilpasning af køretøjets indstillinger, kan du vælge at aktivere eller deaktivere funktionen → 116.

Hvis dit køretøj ikke er udstyret med en menu til tilpasning af køretøjets indstillinger, skal et autoriseret værksted deaktivere funktionen.

I tilfælde af forhindringer på bagruden (snavs, sne osv.), forsøger bagrudeviskerne af viske dem væk. Hvis en genstand forhindrer viskeren i at bevæge sig, kan den stoppe. Fjern genstanden, vent cirka 30 sekunder, og genaktiver bagrudeviskeren med kontaktarmen.

Forholdsregler

- I tilfælde af is skal du kontrollere, at viskerne ikke er frosset fast til ruden, inden du bruger viskerne. Hvis du aktiverer viskerne, og de er blokeret af frost, risikerer du at beskadige både viskerne og viskermotoren.
- Anvend ikke viskerne på en tør rude. Det vil føre til for tidlig slitage eller beskadigelse af viskerbladene.



Det forhindrer pumpen i at blive overophedet.

2

Bagrudevisker/sprinkler



Med tændingen tilsluttet skal du holde kontaktarmen **1** inde og slippe den.

Hvis kontaktarmen holdes i længere tid (i tillæg til forrudevaskeren), udløser det to bagrudevaskerslag efterfulgt nogle få sekunder senere af et tredje (dryp-tørrefunktion).

Når kontaktarmen slippes, vil den vende tilbage til bagrudeviskerfunktionen.

Bemærk: Hvis du bruger kontaktarmen **1** til at aktivere den bageste skærmvasker i mere end 30 sekunder, kan den slukke for skivepumpen.

BRÆNDSTOFTANK

2

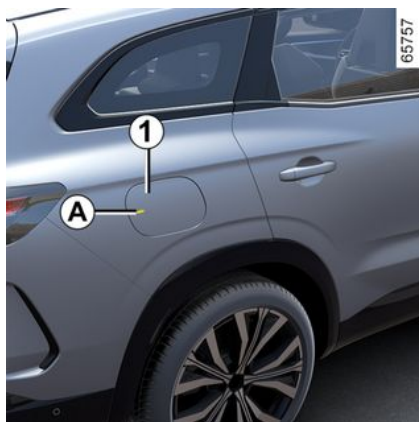

Anvendelig kapacitet i tanken: ca. 55 liter.

Når køretøjet er låst op, skal du trykke på zone **A** og derefter slippe for at åbne klappen **1**. Klappen **1** åbner en smule.

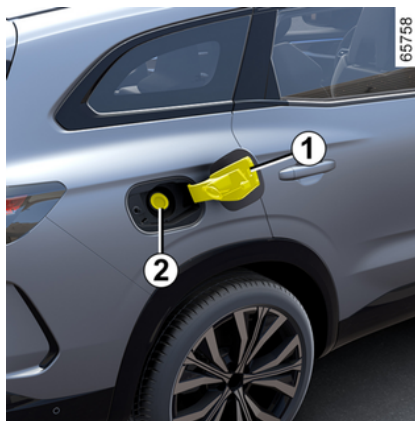

Ventilen **2** er indbygget i påfyldningsrøret.

Vedrørende påfyldning henvises til afsnittet "Brændstofpåfyldning".

For at lukke skal du skubbe lågen ind til anslaget med hånden.



Tryk **aldrig** på ventilen **2** med fingrene. Vask ikke området omkring brændstofpåfyldningen med højtryksspuling.

Brændstoftype

Brug et brændstof af god kvalitet, der overholder de normer, som er gældende i de enkelte lande, og som overholder angivelserne på etiketten på klappen **1** → **379**.



Efter påfyldning skal du kontrollere, at lågen er lukket.



Brug ikke brændstof på ethanolbasis, hvis vognen ikke er konstrueret hertil.

Tilsæt **ikke** reagens til brændstoffet, da det kan beskadige motoren.

BRÆNDSTOFTANK

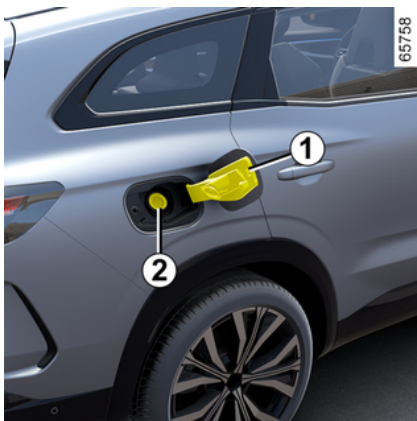

Anvend **udelukkende** blyfri benzin. Oktantallet (RON) skal svare til angivelserne på den mærkat, der sidder på brændstoflugen **1** → **379**.

Brændstofpåfyldning

Når tændingen er slået fra, føres benzinpistolen ned for at åbne ventilen **2** og indsætte den **helt**, inden der åbnes for grebet for at fylde brændstoftanken (for at undgå risiko for stænk af brændstof).

Fasthold pistolen i denne stilling under hele påfyldningsfasen, indtil pistolen stopper automatisk.

Efter første automatiske stop af påfyldningen er det kun muligt at foretage maksimalt yderligere to efter-

fyldninger, idet tanken er konstrueret til at have et ekspansionsvolumen, som skal bevares.

Sørg altid for, at der ikke trænger vand ind ved påfyldning.

Efter påfyldning lukkes låget **1**, så der ikke kommer vand eller fremmedlegemer i systemet.

Sørg altid for, at hættens **1** og dens omkreds forbliver rene og fri for støv, mudder, snavs osv.



Efter låsning af køretøjet kan du lukke den, hvis tankklappen **1** stadig er åben, men den låses ikke.

For at låse brændstoftankklappen **1** skal du låse køretøjet op og derefter låse det igen.

Specielt tilfælde

Når køretøjet har holdt stille i omkring tre måneder, **skal du påfylde brændstof for at undgå skader på brændstofpumpen**.

Det gør du ved at påfylde eller tilføje mindst **10 liter**, mens tændingen er slukket, og derefter starte motoren for at betjene pumpen og forny brændstoffet i kredsløbet.

Hvis det ikke er muligt at tilføje mindst 5 liter brændstof på grund af brændstofniveaueet i tanken, skal du køre i køretøjet, indtil der er plads i tanken.

Anvendelse af blyholdig benzin vil medføre beskadigelse af katalysator-anlægget, og bortfald af garantibestemmelserne.

For at forhindre, at der påfyldes blyholdig benzin, er benzintankens påfyldningsstuds forsynet med en forsnævring og et sikkerhedssystem, således at **kun det tynde påfyldningsrør fra pumper med blyfri benzin kan anvendes** ved optankning.



Når der påfyldes brændstof, skal motoren være slukket: du skal slå tændingen fra

→ 148

Anvendelse af blyholdig benzin vil medføre beskadigelse af katalysator-anlægget, og bortfald af garantibestemmelserne.

For at forhindre, at der påfyldes blyholdig benzin, er benzintankens påfyldningsstuds forsynet med en forsnævring og et sikkerhedssystem.

BRÆNDSTOFTANK

stem, således at **kun det tynde påfyldningsrør fra pumper med blyfri benzin kan anvendes** ved optankning.

2



Brændstoftyper, der overholder de europæiske standarder, som motorer på køretøjer, der sælges i Europa, er kompatible med: Se tabellen → **379**.



Vedvarende lugt af brændstof

I tilfælde af vedvarende lugt af brændstof bør der tages følgende forholdsregler:

- Stands vognen, så snart færdslen tillader det, og afbryd tændingen.
- tænd havariblinklyset, og bed alle passagerer om at stige ud af køretøjet og opholde sig på afstand af vejbanen;
- kontakt hurtigst muligt et autoriseret værksted for bilmærket.



Af sikkerhedsmæssige hensyn er det forbudt at foretage indgreb på brændstofsyste-
met (styreenheder, ledningsnet, brændstofkredsløb, beskyttelses-hætter m.v.). Sådanne indgreb må kun udføres af specialuddannet personale på et værksted for dit bilmærke.

TILKØRSEL

Overskrid ikke 130 km/t i det højeste gear, før du har kørt **1.000 km**.

Det er først efter ca. **3.000 km**, at din vogn opnår fuld ydelse.

Bemærk: For et nyt køretøj i indkø-ringsfasen: Kølevæskenniveauet kan være højere end mærket "MAXI" på tanken, og derefter falde til mellem mærkerne "MINI" og "MAXI". Det ud-gør ikke nogen risiko.

Intervaller for serviceeftersyn: Følg forskrifterne i vognens servicehæf-te.

START, STOP MOTOREN

Tændingsstartkontakt i et køretøj med kort

Start

3



Kortet skal være i aktiveringsområdet **1**.

Sådan starter du:

Sådan starter du: i positionen P skal du trykke bremsepedalen ned og trykke på knappen **2** og derefter slippe bremsepedalen, når motoren er startet. På E-Tech full hybrid-køretøjer vises meddelelsen READY på instrumentpanelet sammen med et lydsignal. Meddelelsen forsvinder, når køretøjets hastighed overstiger ca. 5 km/t.



Inden der udføres nogen handling i motorrummet, skal du slukke for tændingen.

Særlige funktioner

- Hvis en af betingelserne, der er påkrævet for start, ikke er opfyldt, vises meddelelsen "Tryk på bremsepedalen + START" eller "Sæt gearkassen i P" på instrumentbrættet.
- i visse tilfælde er det nødvendigt at dreje på rattet og samtidig trykke på startknappen **2** for at hjælpe med at låse ratstammen op - i dette

tilfælde bliver du informeret af meddelelsen Drej rat + START".



Afhængigt af køretøjet kan du have en digital nøgle, der kan levere alle kortets funktioner.

men hvis et kort er blevet efterladt i køretøjet, og dørene er blevet låst med en digital nøgle, er alle kortets funktioner deaktiveret.

Du kan få flere oplysninger i kapitlet "Digital nøgle" → **36**.

Særlige funktioner:

- Motorenheden slukker automatisk efter ca. 15 minutter, hvis vognen holder stille, og førerens sikkerhedssele ikke er blevet spændt. Om nødvendigt kan du genstarte motoren ved at trykke på knappen **2** én gang.

START, STOP MOTOREN



Under en systemopdatering via multimediesystemet vil det ikke være muligt at starte køretøjet.

Vent, indtil opdateringen er afsluttet, før du starter køretøjet. Der henvises til multimedievejledningen for yderligere oplysninger om systemopdateringer.

"Hånd-fri"-start med åben bagklap



For at forhindre risikoen for tab i dette tilfælde må kortet ikke befinde sig i bagagerummet.

Udstyrsfunktion

(Med tændingen tilsluttet)

Når du stiger ind i vognen, har du automatisk rådighed over mange funktioner (radio, navigation, viskere ...).

Mens kortet befinder sig i kabinen, skal du trykke på knappen **2** uden at træde på pedalerne for at kunne anvende de andre funktioner.



Meddelelsen "Placer kort i zone + START" vises på instrumentbrættet.

Tryk på bremsepedalen, og placer derefter kortet **4** (knapside) på placeringsområdet **3**. Tryk på knappen **2** for at starte køretøjet. Meddelelsen slukkes.

Funktionsfejl

I nogle tilfælde vil dit kort med "håndfri" betjening ikke fungere:

- Når kortets batteri er opbrugt osv.;
- Når det er i nærheden af et apparat, der fungerer på samme frekvens som kortet (skærm, mobiltelefon, videospil, telefonoplader osv.);
- Vognen befinder sig i et område med kraftig elektromagnetisk stråling

Betingelser for standsning af motoren



Køretøjet skal holde stille med gearstangen i positionen **P**. Meddelelsen **READY** vises i instrumentbrættet.

START, STOP MOTOREN

Med kortet i køretøjet skal du trykke på knappen **2**: Motoren slukkes. Meddelelsen READY forsvinder fra instrumentbrættet.

Ratstammen låses ved åbning af en dør eller ved låsning af køretøjet.

Hvis kortet ikke længere er i kabinen, når du prøver at slukke motoren, vises meddelelsen "Kort mangler: Tryk og hold START" på instrumentbrættet. Tryk på knappen **2** i mindst to sekunder. Hvis kortet ikke længere er i kabinen, skal du sikre, at du kan få fat i det, før knappen trykkes og holdes inde. Uden kortet vil du ikke kunne genstarte køretøjet.

Med motoren standset vil det udstyr (radio, osv.), som blev anvendt indtil motoren blev standset, fortsat fungere i ca. 10 minutter.

Når venstre fordør åbnes, vil dette udstyr ophøre med at fungere.

Særligt for køretøjer E-Tech full hybrid

Når køretøjet holder stille og er i elektrisk driftstilstand, vises meddelelsen "MOTOR TÆNDT - AFBRYD TÆNDINGEN" på instrumentbrættet ledsaget af et bip, hvis:

- førerens sikkerhedssele er ikke spændt;
- motorhjælmen er åben,

- førerdøren står åben.



Sluk aldrig for tændingen, før vognen er helt stoppet. Når motoren er stoppet, vil bremse-servo, servostyring og passive sikkerhedsanordninger, såsom mairbags og seleforstrammere, ikke længere fungere.



Hvis du forlader køretøjet, især hvis du har et kort på dig, skal du sikre dig, at motoren er helt standset.



Chaufførers ansvar under parkering eller standsning af køretøjet

Efterlad aldrig dit køretøj med et barn, en umyndig voksen eller et dyr i, selv ikke for en kort periode.

Disse kan udsætte sig selv eller andre for fare ved at starte motoren, ved at aktivere udstyr som f.eks. rudeoptæk eller låse dørene.

Vær også opmærksom på, at temperaturen i kabinen stiger meget hurtigt i varmt og/eller solrigt vejr.

RISIKO FOR DØDSFALD ELLER ALVORLIGE KVÆSTELSER.

GEARSTANG

Automatgear

Elektronisk gearvælger 1



R: bakgear

N: frigear

D: Fremadgående kørsel

P: parkering, knap **2**

Det indkoblede gear vises på instrumentpanelet.

Impulsvælger

56711

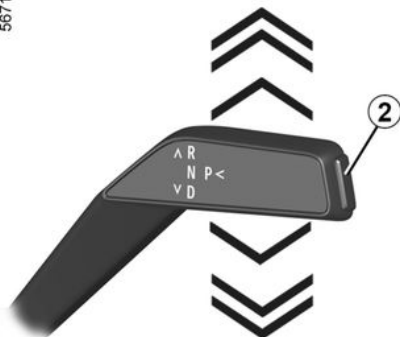

Flyt gearvælgeren **1** et eller to hak opad eller nedad for at aktivere den ønskede position (R, N eller D), og slip derefter gearvælgeren, så den vender tilbage til den stabile position.

Den indkoblede position lyser op på instrumentpanelet.

Hvis bestemte forhold forhindrer, at der skiftes fra én position til en anden, vil den nuværende position blinke på instrumentpanelet.



Sådan vælges position P

56487



3

GEARSTANG

Med vognen standset og motoren kørende eller tændingen tilsluttet, trykker du på knappen **2** for at indkoble position **P**.

Sådan forlades position **P**

Når køretøjet står stille med motoren kørende, skal du træde på bremsepedalen og flytte vælgeren **1** opad eller nedad, indtil den ønskede position opnås.

Hvis bremsepedalen ikke er helt nedtrådt, vises meddelelsen "Træd på bremsepedalen" på instrumentbrættet, samtidig med at kontrol-

lampen  lyser.

For at aktivere frigear (**N**)

Når køretøjet holder stille med motoren kørende, er det nødvendigt at træde på bremsepedalen for at indkoble positionen **N**, inden du bevæger gearvælgeren **1** ét hak opad eller nedad.



Kontrollér, at kontrollampen **P** vises på instrumentbrættet, inden du forlader køretøjet.
Risiko for bevægelse af køretøjet.

Til at aktivere fremadgående gear (positionen **D**)

Når køretøjet holder stille med motoren kørende, og din fod er på bremsepedalen, flytter du gearvælgeren **1** to hak nedad for at indkoble positionen **D**.

Gearskiftet sker af sig selv i det rette øjeblik ved et passende motoromdrejningstal, da den automatiske transmission tager hensyn til køretøjets belastning, vejbanens tilstand og den valgte køremåde.

Bemærk: Med motoren kørende og med en fart på mellem 0 og 8 km/t i positionen **N** eller **R** er det nødvendigt at træde på bremsepedalen for at skifte til positionen **D**.

Kør økonomisk

Lad altid gearvælgeren stå i position **D** på landevej; med speederpedalen let nedtrykket skifter gearene auto-

matisk til et lavere motoromdrejningstal.

Acceleration og overhalinger

Træd speederpedalen hurtigt helt i bund (ud over det stramme punkt).

Det er også muligt til enhver tid at skifte ned med henblik på overhalning ved at trykke på det venstre greb.

For at aktivere bakgear (positionen **R**)

Når køretøjet holder stille, og motoren kører, skal du flytte gearvælgeren **1** to hak opad for at aktivere position **R**.

Hvis bremsepedalen ikke er trådt ned, lyder der et bip, positionen **R** blinker i ca. fem sekunder på gitret, der vises på instrumentbrættet, og meddelelsen "Tryk på bremsen" vises i ca. fem sekunder.

Bemærk: Med motoren kørende og med en fart på mellem 0 og 8 km/t i positionen **N** eller **D** er det nødvendigt at træde på bremsepedalen for at skifte til positionen **R**.

Særlige tilfælde

Under visse kørselsforhold (beskyttelse af motoren, aktivering af det dynamiske stabilitetssystem: ESC...)

GEARSTANG

automatikken kan vælge gear automatisk.

Endvidere kan den automatiske transmission for at undgå fejlmanøvrer nægte at udføre et gearskifte; i dette tilfælde vil angivelsen af valgt gear blinke i nogle sekunder for at advisere herom.

Særlige tilfælde

- **Hvis vejtypen eller vejrforholdene** (stejle opadgående skråninger, pludselige nedadgående skråninger, dyb sne, sand eller mudder) gør det vanskeligt at forblive i automatisk tilstand. På køretøjer, der er udstyret med skiftegreb, anbefales det at skifte til manuel tilstand ved hjælp af skiftegrebene. Herved undgås hyppige automatiske skift under kørsel op ad stigninger, og der opnås en motorbremning i tilfælde af længevarende kørsel nedad.
- **I meget koldt vejr** kan du undgå, at motoren går i stå, ved at vente i et par sekunder, før du bevæger gearvælgeren fra position P eller N og aktivere håndtaget i D eller R.

Standings og parkering

Positionen **P** aktiveres automatisk, og den elektroniske parkeringsbremse (hvis køretøjet er monteret) aktiveres, når:

- motoren stoppes;
- førerens sikkerhedssele ikke er spændt, og køretøjet er standset og
- førerdøren åbnes, og køretøjet standses.

P vises på instrumentbrættet.

Da positionen **P** er **valgt automatisk** ved motorstop, derfor er det nogle gange nødvendigt at sætte køretøjet i position **N**, når det f.eks. holder i en vaskehal:

- Med motoren kørende trykkes på knappen **P**, gearvælgeren **1** flyttes et hak op eller ned, og derefter slukkes motoren.
- Med motoren slukket og tændingen slået til, flyttes gearvælgeren **1** et hak opad eller nedad.

Næste gang motoren genstartes, tilkobles position **P** automatisk ifølge de tidligere beskrevne tilfælde.



Positionen **P** må kun indkobles, når køretøjet holder stille.



Ved stop på stigninger må foden ikke være på speederen.

Risiko for overophedning af automatgearkassen.



Af sikkerhedsårsager må tændingen aldrig afbrydes, før vognen står helt stille.

Vedligeholdelsesinterval

Se vedligeholdelsesdokumentet for dit køretøj, eller spørg en autoriseret forhandler, om den automatiske gearkasse kræver planlagt vedligeholdelse.

Hvis den ikke skal betjenes, er der ingen grund til at påfylde olie.

Funktionsfejl

- **under kørsel** og hvis meddelelsen "Kontroller gearkasse" vises på instrumentbrættet, angiver dette en fejl.

Henvend dig snarest til en autoriseret forhandler;

GEARSTANG

- **under kørsel**, hvis meddelelsen "Overophedning af gearkasse" eller "Afkøl gearkassen: Stop midlertidigt" vises på instrumentbrættet, skal køretøjet stoppes så hurtigt som muligt, så gearkassen kan køle af, indtil meddelelsen forsvinder;
- **under kørsel**, hvis meddelelsen "Risiko for fejl på gearkasse" vises på instrumentbrættet, er motorydel- sen forsættligt nedsat for at skåne gearkassen.

Henvend dig snarest til en autorise- ret forhandler;

- **starthjælp til et køretøj med auto- matgear → 356.**



I tilfælde af stød på un- dervognen ved manøv- rering (f.eks. kontakt med en stander, høj

fortovskant eller andre objekter på vejen) kan du beskadige bi- len (f.eks. bøjning af en aksel). For at undgå enhver risiko bør du få vognen kontrolleret på et autoriseret værksted.

I tilfælde af motorfejl eller elektrisk fejl (batterifejl), der påvirker funktionen af automatgearret, skal det sik-

res, at køretøjet er korrekt immobili- seret.

Hvis meddelelsen "Auto gearkasse P fejl" vises på instrumentbrættet, kan positionen **P** ikke aktiveres. Sørg for at sikre køretøjet med den elektroni- ske parkeringsbremse, og kontakt et autoriseret værksted.

MOTORBREMSSESYSTEM

Skiftegreb til motorbremse 1 og 2

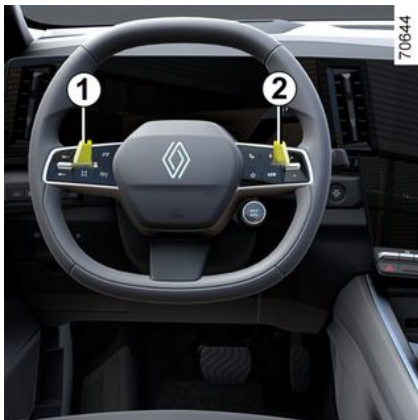

Du kan bruge skiftegreb **1** og **2** til at skifte motorbremseniveauet, når gearvælgeren er i position D.

1: øger motorbremsevirkningen (-).

2: mindsker motorbremsevirkningen (+).

Skiftegrebene kan kun betjenes, når gearstangen er i positionen D.

Det er ikke muligt at bruge skiftegrebene, mens fartpiloten → 229 eller den adaptive fartpilot er aktiveret → 233.



Ved at slippe speederen, bruger køretøjet motorbremsning til at bremse køretøjet.

Noget af denne energi omdannes til elektricitet for at genoplade batteriet.



Motorbremsen kan under ingen omstændigheder erstatte trykket på bremsepedalen.



Motorbremseniveauer

Kontrollampen **3** informerer dig om motorbremseniveauet:

- **A**: "Frihjul"-niveau, til let og økonomisk kørsel. Kræver kørsel med forventning.
- **B**: Lavt motorbremsniveau.
- **C**: gennemsnitligt motorbremsniveau.
- **D**: maksimalt motorbremsniveau.

Hvis batteriet ikke længere er i stand til at absorbere energi (f.eks. fuldt opladet eller koldt batteri), erstatter det konventionelle bremsesystem det regenerative bremsesystem og bevarer dets funktioner.

MOTORBREMSESYSTEM

Pedalen kan dog blive mere trykket ned og føles fastere. Dette er normalt.

For at begrænse denne effekt skal du bruge de regenerative bremseniveauer **A** og **B**.

3

SÆRLIG FUNKTIONER FOR MODELLER MED BENZINMOTOR

Under visse driftsforhold, f.eks:

- længere tids kørsel med tændt kontrollampe for minimum benzinbeholdning;
- ved anvendelse af blyholdig benzin;
- ved brug af smøremiddel eller brændstoffadditiver, som ikke er godkendt.

eller ved funktionsfejl, som f.eks.:

- Tændings- eller brændstoffejl eller afbrudt tændrør, hvilket viser sig ved kraftige udsættelser og uregelmæssigheder under kørslen;
- I tilfælde af manglende motor-kraft.

kan der opstå en overophedning af katalysatoren, hvilket vil nedsætte dens effekt, og **kan medføre, at den ødelægges, og forårsager varmeskader på vognen.**

Hvis der konstateres fejl af denne art, bør de nødvendige reparationer udføres snarest muligt på et autoriseret værksted.

Det kan undgås, at sådanne fejl opstår, hvis du regelmæssigt får udført den periodiske vedligeholdelse, som er anbefalet i vognens servicehæfte på et autoriseret værksted for bilmærket.

Startvanskeligheder

For at undgå ødelæggelse af katalysatoren eller startmotoren og forebygge for tidlig batterislitage **må der ikke foretages længerevarende startforsøg (ved hjælp af starteren, eller ved at skubbe eller trække vognen) uden at have fundet og udbedret årsagen til fejlen.**

Hvis fejlen ikke kan findes, opgiv da at starte motoren, og kontakt i stedet et autoriseret værksted.



Undlad at parkere og lad ikke motoren gå i tomgang på steder, hvor brændbare stoffer eller materialer som f.eks. græs eller nedfaldne blade kan komme i kontakt med et varmt udstødningssystem.

Partikelfilter

Partikelfilteret anvendes til behandling af udstødningsgasser fra benzinmotorer.

Afhængigt af køretøjet giver  kontrollampen på instrumentpanelet for at indikere, at filteret er ved at

blive mættet og kræver rengøring.

For at gøre dette, når  tændes, og trafikforhold og hastighedsgrænser tillader det, at køre mellem ca. 50 km/t og 110 km/t, indtil kontrollampen slukkes.

Efter mellem ca. 5 og 20 minutter skal kontrollampen gå ud.

Bemærk: Kontrollampen slukkes måske efter 20 minutter, hvis de kørselsforhold, der kræves for at rengøre filteret, ikke er fuldstændigt opfyldt.

Hvis vognen standses, inden advarselslampen slukkes, kan det være nødvendigt at gentage denne rensning.

Hvis filteret er for mættet, vises



kontrollampen, og afhæn-

gigt af køretøjet,  tændes på instrumentbrættet ledsaget af meddelelsen "Kontrollér indsprøjtning". I dette tilfælde skal du kontakte en autoriseret forhandler.

Hvis advarselslampen  kontrollampen, og afhængigt af køretø-

jet,  tændes ledsaget af meddelelsen "Risiko for alvorlig beskadigelse af motoren". Stop køretøjet,

SÆRLIG FUNKTIONER FOR MODELLER MED BENZINMOTOR

sluk motoren, og kontakt en autoriseret forhandler.



Kontrollampen

STOP

For din egen sikkerhed beder den

dig om at stoppe, så snart trafikken tillader det. Stands motoren og genstart den ikke. Henvend dig til et autoriseret værksted.

3

PARKERINGSBREMSE

Servoparkeringsbremse

Assisteret funktion

Aktivering af parkeringsbremsen



Med standset køretøjet kan den elektroniske parkeringsbremse bruges til at immobilisere køretøjet:

- ved at trykke på motorens start/stop-knap 1;

eller

- Når chaufførens sikkerhedssele ikke er spændt

eller

- Når førerdøren åbnes

eller

- når position P er indkoblet.

I alle andre tilfælde, f.eks. hvis motoren går i stå, sker der ingen automatisk aktivering af parkeringsbremsen. I så fald må den manuelle funktion anvendes. På visse landespecifikke modeller er den assisterede bremsefunktion ikke aktiveret. Se afsnittet "Manuel funktion".

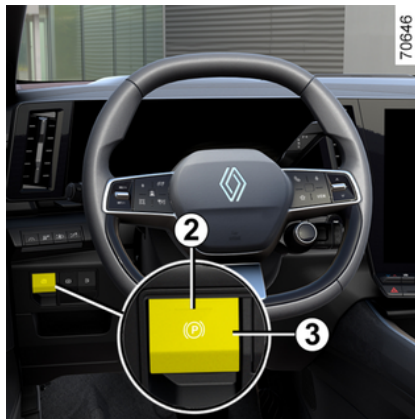

Trækning af servoparkeringsbremsen bekræftes af, at kontrollampen

 vises på instrumentbrættet, og indikatorlampen 2 tændes på kontakten 3.

Når motoren er standset, slukker kontrollampen 2 et par minutter ef-

ter aktivering af servoparkerings-

bremsen, og kontrollampen  slukker, når bilen låses.

Bemærk: I nogle situationer (elektronisk parkeringsbremsefejl, manuel frigørelse af parkeringsbremsen osv.) lyder et bip, og meddelelsen "Aktivér parkeringsbremsen" vises på instrumentbrættet for at angive, at den elektroniske parkeringsbremse er frigjort.

- med motoren kørende: ved åbning af førerens dør;
- med motoren slukket (f.eks. i tilfælde af motorblokering): Ved åbning af en fordør.

I dette tilfælde trækkes og derefter slippes kontakten 3 for at aktivere den elektroniske parkeringsbremse.

PARKERINGSBREMSE



Køretøjet kan stoppes ved hjælp af den elektroniske parkeringsbremse. Inden vognen

forlades bør det kontrolleres, at parkeringsbremsen er effektivt aktiveret. Aktivering af parkeringsbremsen bekræftes ved, at indikatorlampen **2** tændes på kontakten **3**, og kontrollampen



vises på instrumentbrættet, indtil dørene er låst. Afhængigt af køretøjet sidder der en mærkat øverst på forruden for at minde dig om dette.

Assisteret frigørelse af parkeringsbremsen

Parkeringsbremsen er frigjort:

– Når køretøjet begynder at accelerere.

eller

– Når der skiftes fra position P.

Manuel funktion

Du kan trække servoparkeringsbremsen manuelt.

Manuel aktivering af den elektroniske parkeringsbremse

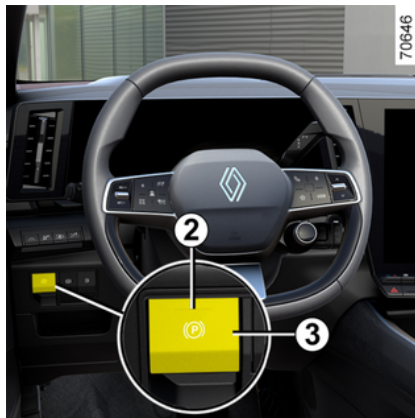

Træk i kontakten **3**. Kontrollampen **2**

og kontrollampen  tændes på instrumentbrættet.



Køretøjet kan stoppes ved hjælp af den elektroniske parkeringsbremse. Inden vognen

forlades bør det kontrolleres, at parkeringsbremsen er effektivt aktiveret. Aktivering af parkeringsbremsen bekræftes ved, at indikatorlampen **2** tændes på kontakten **3**, og kontrollampen



vises på instrumentbrættet, indtil dørene er låst.

Afhængigt af køretøjet sidder der en mærkat øverst på forruden for at minde dig om dette.

PARKERINGSBREMSE

Manuel frigørelse af den elektroniske parkeringsbremse



Tryk på kontakten **1** uden at trykke på pedalerne for at slå tændingen til. Tryk på bremspedalen, og tryk derefter på kontakten **3**: Indikatoren

2 på kontakten og indikatoren på instrumentbrættet slukkes.



Punktvis stop

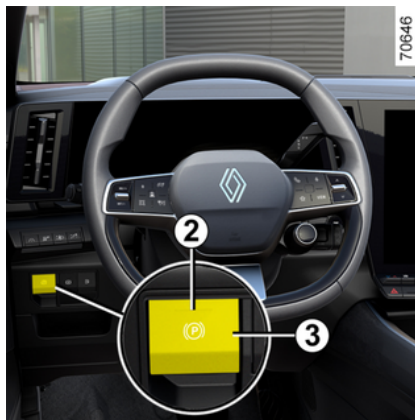

Sådan aktiverer du den elektroniske parkeringsbremse manuelt (når der stoppes ved rødt eller med motoren kørende osv.): Træk og slip betjeningen **2**. Bremsvirkningen ophører automatisk, når vognen startes.

Særlige tilfælde

Hvis du skal parkere på hældende grund eller f.eks. med anhænger, skal du trække i betjeningen **3** i nogle sekunder for at opnå den maksimale bremsning.

Ved parkering med den elektroniske parkeringsbremse løsnet (f.eks. ved risiko for frostvejr):

- Aktivér position **P**: de trækkende hjul låses mekanisk af drivakslen;
- stands motoren ved at trykke på start- og stopknappen **1**;
- lås førerens sikkerhedssele op;
- Åbn døren i førersiden.
- Frigiv den elektroniske parkeringsbremse manuelt (se afsnittet "Manuel frigørelse af den elektroniske parkeringsbremse").
- Afhængigt af køretøjet aktiveres parkeringsbremsen automatisk. Du skal deaktivere den manuelt.



Hvis der ikke forekommer noget visuelt signal eller lydsignal, angiver dette en fejl ved instrumentbrættet. Dette betyder, at du bør standse øjeblikkeligt, så snart færdselen tillader det. Sørg for at parkere vognen et sikkert sted, og kontakt et autoriseret værksted.

PARKERINGSBREMSE





Forlad aldrig køretøjet uden at skifte til positionen **P** og slukke motoren. Ellers kan vognen sætte sig i bevægelse, selv om den er standset, hvis et gear er i indgreb og speederpedalen trædes ned.

Der kan herved opstå risiko for uheld.

Funktionsfejl

- I tilfælde af fejl skal kontrollampen

 lyser på instrumentbrættet ledsaget af meddelelsen "Kontroller parkeringsbremsen" og i nogle til-

fælde kontrollampen . Henvend dig snarest til et autoriseret værksted.

- I tilfælde af fejl i den elektroniske parkeringsbremse lyser kontrollam-

pen  lyser ledsaget af meddelelsen "Fejl i bremsesystem", et bip og i nogle tilfælde kontrollampen

. Vognen bør derfor standses øjeblikkeligt, afhængigt af færdselsforholdene.

Modeller med automatisk transmission

Når førerens dør er åben eller forkert lukket, og motoren kører, deaktiveres automatisk slækning af bremsen af sikkerhedshensyn (dette udelukker, at bilen kører selv uden fører).

Meddelelsen "Slip Parkeringsbremse" vises på instrumentbrættet, når føreren trykker på speederen.



Hvis meddelelsen "Elektrisk fejl" eller "Kontrollér batteri" eller "Bremsesystem fejl"

vises, skal du immobilisere køretøjet ved at indkoble første gear (med manuel gearkasse) **P**-position (med automatisk gearkasse) eller ved at trække i kontakten **3** i ca. 10 sekunder.

Hvis forholdene og hældningen kræver det, blokeres køretøjets hjul.

Risiko for bevægelse af køretøjet.

Kontakt et autoriseret værksted.

"Autohold"-funktion

Køretøjet er standset (f.eks. ved et rødt lys, i et kryds, ved en trafikø osv.). Funktionen sikrer bremsekraft, selvom føreren slipper bremsepedalen.

Bremsekraften frigives, så snart føreren accelererer tilstrækkeligt med et tilkoblet gear.

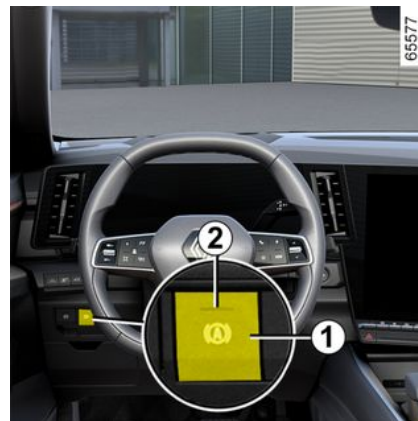

Aktivering

Tryk på kontakten **1**.

Kontrollampen på kontakten **1** tændes for at bekræfte, at funktionen er aktiveret.

PARKERINGSBREMSE

Deaktivering

Tryk på kontakten **1**. Hvis køretøjet opretholdes af bremsekraften, kan du også træde på bremsepedalen.

Kontrollampen på kontakten **1** slukkes for at bekræfte, at funktionen er deaktiveret.

Hvis bremsekraften opretholdes, aktiveres parkeringsbremsen automatisk, når:

- Føreren åbner døren.
- eller
- føreren kører åbner sikkerhedssele;
- eller
- Køretøjet er immobiliseret i mere end ca. tre minutter.



Ved hver start fortsætter funktionen tilstanden ved den tid, motoren sidst blev slukket.



Køretøjet kan stoppes ved hjælp af den elektroniske parkeringsbremse. Inden vognen forlades bør det kontrolleres, at parkeringsbremsen er effektivt aktiveret. Kontrollampen på kontakten **2** og advarselsslam-

pen  på instrumentbrættet tændes, indtil dørene er låst. Afhængigt af køretøjet sidder der en mærkat øverst på forruden for at minde dig om dette.

Betingelser for opretholdelse af bremsekraften

Følgende betingelser skal være opfyldt:

- Førerdøren er lukket.

og

- førerens sikkerhedssele er spændt;

og

- Den elektroniske parkeringsbremse er deaktiveret

og

- Køretøjet holder ikke stille på en meget stejl skråning.

Den opretholdte bremsekraft be-

kræftes af -advarselsslampe på instrumentpanelet.

Betingelser for afbrydelse af bremsekraften

Følgende betingelser skal være opfyldt:

- Føreren accelererer tilstrækkeligt med et gear tilkoblet eller
- Føreren deaktiverer funktionen.

Kontrollampen  slukkes på instrumentbrættet.

MILJØET

Dit køretøj er designet med henblik på at værne om **miljøet** i hele dens levetid, dvs. under dets fremstilling, dets brug og efter afsluttet dets brugstid.

3

Fabrikation

Fremstillingen af din bil foregår i et industriområde, der anvender forløbstiltag for mindre påvirkning af miljøet mht. vandløb og natur (mindre forbrug af vand og energi, synlige og hørbare gener, atmosfæriske og vandudledninger, sortering og genvinding af affald)

Udstødningsgasser

Dit køretøj er udviklet til at udskille færre udstødningsgasser (CO₂) under brug, og derved bruge mindre brændstof (f.eks.: 140 g/km, svarende til 4,2 l/100 km for en benzinbil).

Vores køretøjer er også udstyret med et emissionskontrollsystem, som omfatter en katalysator, en ilt-sensor og et benzinfordampningsfilter, (filteret forhindrer, at benzindampe fra tanken ledes ud i det fri) osv.

Vis også selv respekt for miljøet

- Dele og køretøjer, der ikke længere er i brug, må ikke smides væk. De skal overdrages til en juridisk enhed, der overholder de miljømæssige standarder.
- Slidte dele og komponenter, der udskiftes under rutinemæssig vedligeholdelse af køretøjet, såsom dæk eller olie (tanke tømt eller fyldt), skal bortskaffes på dedikerede indsamlingssteder.
- Slidte **elektriske** og **elektroniske** komponenter, der udskiftes (såsom batterier osv.), må ikke smides væk som affald. Tag dem med til en godkendt forhandler, eller kontakt din lokale myndighed for at få oplysninger om passende genbrugsanlæg.



- Du optimerer genbrug af dit køretøj, når det ikke længere er i brug, ved at kontakte en autoriseret forhandler eller besøge producentens hjemmeside og få anvisninger om indsamlingssteder, som garanterer respekt for miljøet i henhold til den lokale lovgivning.

Genbrug

Dit køretøj er mindst 85 % genvindeligt og mindst 95 % genanvendeligt.

For at nå dette mål er flere af bilens dele udviklet således, at de kan genvindes.

Materialerne og strukturerne er omhyggeligt designet til at:

MILJØET

- Gøre det let at afmontere disse komponenter og genbruge dem hos specialiserede virksomheder.
- Fremme en cirkulær økonomi (genanvendelse, genbrug, genvinding osv.)

Dette gælder især elektrificerede bilbatterier.

For at bevare råmaterialernes ressourcer omfatter dit køretøj også mange dele, der er fremstillet af genanvendt plast eller materialer, der kan genanvendes.

GODE RÅD TIL VEDLIGEHOVELDELSE OG BEGRÆNSNING AF FORURENING

Din bil overholder kriterierne vedrørende genbrug og genanvendelse af biler, der ikke er i brug, som trådte i kraft i 2015.

Visse dele af dit køretøj er derfor udviklet således, at de efterfølgende kan genvindes.

Disse dele kan nemt afmonteres, så de kan genvindes og genbearbejdes på et genbrugsanlæg.

Endvidere er din vogn er konstrueret og justeret til et lavt brændstofforbrug, og i overensstemmelse med de gældende lovbestemmelser om forureningsgrænser. Den medvirker aktivt til reducere af forurenende udstødningsgasser og til energibesparelse. Men udstødningen af forurenende gasser og brændstofforbruget afhænger også af dig. Sørg for, at den vedligeholdes godt og anvendes korrekt.

Vedligeholdelse

Bemærk, at misligholdelse af bestemmelserne om begrænsning af luftforureningen er under ejerens ansvar.

Således kan udskiftning af de originale dele i motor, benzinsystem og udstødningssystem til dele af fremmed fabrikat medføre, at vognen ik-

ke længere opfylder kravene til begrænsning af luftforureningen.

Få indstillinger og kontroller af dit køretøj udført hos en autoriseret forhandler i overensstemmelse med instruktionerne i dit vedligeholdelsesprogram: de råder over alt det nødvendige udstyr til at kunne garantere, at din vogn bevarer de originale indstillinger.

Motorjustering

– **Tændrør:** For at opnå de optimale betingelser for forbrug og ydelse kræves det, at fabrikkens specifikationer overholdes nøje.

Ved udskiftning af tændrør skal der derfor anvendes de mærker og typer, som er foreskrevet for motortypen. Henvend dig til et autoriseret værksted for dit bilmærke.

– **Tænding og tomgang:** Der kræves ikke justering.

– **Luftfilter, brændstoffilter:** Et tilnavset filter nedsætter ydelsen. Det skal derfor udskiftes

Kontrol af udstødningsgas

Kontrolsystemet for udstødningsgassen gør det muligt at afsløre eventuelle funktionsfejl i motorens udstødningssystem.

Disse fejl kan medføre afgivelse af forurenende stoffer eller mekaniske skader.



Denne kontrollampe på instrumentbrættet angiver eventuelle fejl i systemet.

Lampen tændes, når tændingen tilsluttes, og slukker ved start af motoren.

- Hvis lampen lyser konstant, skal du snarest muligt kontakte en autoriseret forhandler;
- Hvis den blinker, skal du nedsætte motoromdrejningstallet, indtil den ophører med at blinke. Henvend dig snarest til et autoriseret værksted;

GODE RÅD TIL KØRSEL, ØKO-KØRSEL

Øko-kørsel

Brændstofforbruget er godkendt i overensstemmelse med en standardmetode, som er fastsat af loven. Eftersom alle producenterne anvender den samme standardmetode, gør den det muligt at sammenligne vognene med hinanden.

Det reelle forbrug afhænger af betingelserne for brug af køretøjet og udstyret, samt førerens kørestil. Se de efterfølgende råd for at optimere brændstofforbruget.

Afhængigt af køretøjet findes der forskellige funktioner, der kan hjælpe dig med at reducere dit brændstofforbrug.

På instrumentpanelet:

- Omdrejningstæller.
- indikatoren for gearskift;
- Indikator for kørestil.
- ECO-funktion;
- strømmåleren.

På multimedieskærmen (der findes flere oplysninger i multimediesystemets brugervejledning):

- Data vedrørende dit energiforbrug,
- en graf over energiforbrug,
- scorer baseret på din kørestil.
- Gode råd om ECO-kørsel;

- Ruteoversigt og øko-råd via multifunktionsskærmen;
- ECO-kørselstilstand.

På instrumentbrættet A



Afhængigt af køretøjet kan du tilpasse instrumentpanelet med forskellige typer oplysninger.

Indikator for kørestil 2



Eco-monitoren **3** er en realtidsindikator for din kørestil. Det kan hjælpe dig med at reducere dit forbrug ved at give passende rådgivning.

Du kan få vist indikatoren for kørestil ved gentagne gange at trykke op/ned på kontakten **1**.

Jo større indikatorbladet, **2**, er, desto bedre er styringen af hastighed, acceleration og forventning med hensyn til øko-kørsel.

Jo mindre indikatorbladet, **2**, er, desto værre er styringen af hastighed, acceleration og forventning med hensyn til øko-kørsel.

GODE RÅD TIL KØRSEL, ØKO-KØRSEL

Hvis din køreadfærd anses for uøkonomisk (lille orange blad), kan du få rådgivning.

Hvis du regelmæssigt følger denne indikator, vil du kunne mindske køretøjets brændstofforbrug.

3

På multimedieskærmen 4

Rejseoversigt



Når motoren er slukket, vises en meddelelse på multimedieskærmen 4 for at give oplysninger om din kørsel under din sidste tur.

Denne meddelelse giver direkte adgang til menuen "ECO-kørsel". Denne menu giver flere oplysninger om

din kørsel og dens effekt på dit brændstofforbrug.

Der henvises til multimedievejledningen for flere oplysninger.

tilstanden ECO

ECO-modus er en funktion, som optimerer brændstofforbruget. Den påvirker køretøjets adfærd (acceleration, gearskift, fartpilot, opbremsning, osv.).

Begrænsning af acceleration tillader kørsel i byområde med lavt brændstofforbrug.

Aktivering af funktionen



Du kan få adgang til ECO-tilstanden:

- på multimedieskærmen 4;
- ved brug af knappen på rattet 5.

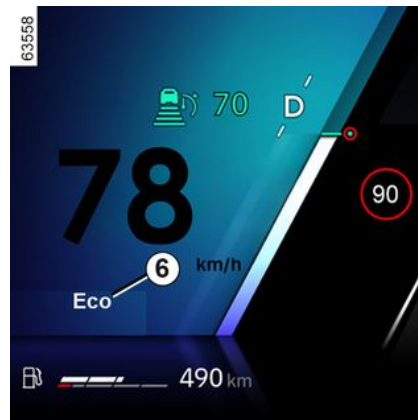

Indikatoren "ECO" 6 vises på instrumentbrættet for at bekræfte, at den er aktiveret.

Under kørsel kan du midlertidigt deaktivere ECO-modus for at få motorydelsen op.

For at gøre dette skal du træde speederpedalen hurtigt helt i bund.

ECO-modus genaktiveres, så snart du letter trykket på speederpedalen.

Deaktivering af funktionen

Se brugervejledningen til multimediesystemet for oplysninger om at deaktivere ECO-tilstanden.

GODE RÅD TIL KØRSEL, ØKO-KØRSEL

Strømmåler

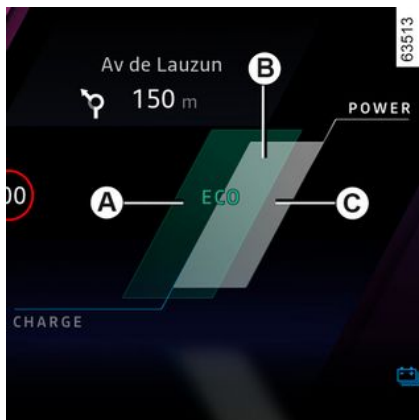

Opladningsmåleren giver dig et realtidsbillede af den energi, der forbruges eller genvindes, når køretøjet er i bevægelse.

"Energigenvinding" A brugszone

Når du fjerner foden fra speederpedalen under kørsel, eller du trykker på bremspedalen, genererer motoren under opbremsningen elektrisk strøm, der bruges til at bremse køretøjet og genoplade batteriet.

Anvendelsesområde "Optimal" B

Angiver økonomisk kørsel, der er afbalanceret mellem genvinding og energiforbrug.

Anvendelsesområde "Energiforbrug" C

I helt elektrisk eller hybridtilstand leverer batteripakken og/eller forbrændingsmotoren den energi, der kræves for at bevæge køretøjet.

Navigationssystem

Anvend de oplysninger, der findes i dit navigationssystem (trafikinfo osv.), til at lette din rejse.

Gode råd til kørsel og ØKO-kørsel

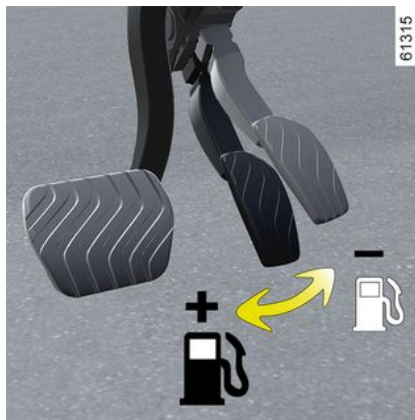

Adfærd

– Opvarm ikke motoren, mens vognen holder stille, men kørsel forsigtigt,

indtil motoren har nået sin normale kørselstemperatur.

– Høje hastigheder har betydelig indflydelse på køretøjets brændstofforbrug.

Eksempler (ved en konstant hastighed):

– en reduktion af hastigheden fra ca. 130 km/t til 110 km/t sparer ca. 20 % brændstof;

– en reduktion af hastigheden fra ca. 90 km/t til 80 km/t sparer ca. 10 % brændstof.

– Dynamisk kørsel med mange fartskift koster dyrt i brændstof i forhold til den vundne tid.

– Speed ikke motoren op til høje omdrejningstal i mellemgearene. Kørsel altid i det højeste mulige gear.

– Undgå kraftig acceleration.

– Brems mindst muligt. Ved tilstrækkelig bedømmelse af en fremskredt genstand eller et sving, er det nok at løfte foden.

– I stedet for at forsøge at holde hastigheden, bør du kun accelerere på fladt terræn. Accelerer kun på de lige strækninger.

– Dårligt vejr, oversvømmede veje:



Kør ikke på en oversvømmet vej, hvis vandstanden overstiger den nederste fælgkant.

GODE RÅD TIL KØRSEL, ØKO-KØRSEL

Varmekomfort

Det er normalt at bemærke en stigning i køretøjets brændstofforbrug ved brug af opvarmning (især når udendørstemperaturen falder til under nul) eller aircondition.



Gener for kørsel

I førersiden må der kun anvendes måtter, der er tilpasset bilen, og som fastgøres med bilens monteringslementer. Kontrollér regelmæssigt, at de sidder godt fast. Der må ikke lægges flere måtter oven på hinanden.

Risiko for at pedalerne sætter sig fast

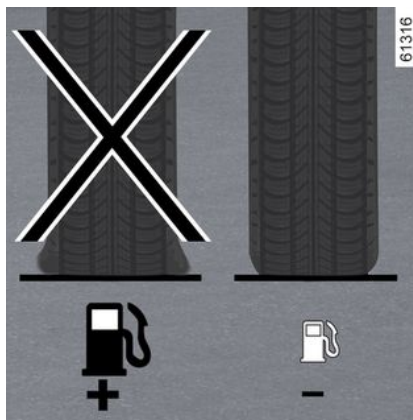

Dæk

- Et for lavt dæktryk forøger brændstofforbruget.
- For at optimere brændstofforbruget skal du indstille dæktrykket til det højeste tryk eller det anbefalede tryk angivet på kanten af førerdøren → 344.
- Anvendelse af forkert dæktype kan forøge brændstofforbruget.



Råd om brugen

- Vælg tilstanden ECO, hvor det er muligt.
- Sluk derfor alle elektriske installationer, så snart der ikke er brug for dem. **Men** (sikkerhed frem for alt) lad lygterne være tændt ved dårlig sigtbarhed (så du kan se og blive set).
- Brug hellere ventilationsspjældene. Kørsel med åbne vinduer medfører et merforbrug på +4 % ved 100 km/t.
- Fyld ikke tanken helt op til kanten af påfyldningsstudsden, da det ofte medfører spild af brændstof.
- **På modeller, der ikke er udstyret med automatisk klimaanlæg**, anbefales det at stoppe aircondition, når der ikke er brug for det.

GODE RÅD TIL KØRSEL, ØKO-KØRSEL

Råd til nedbringelse af brændstof- forbruget og beskyttelse af miljøet:

Ved parkering i fuldt solskin eller ved høje temperaturer tilrådes det at udlufte kabinen i nogle minutter inden start.

- Kør ikke i længere tid end nødvendigt med en tom tagbagagebærer.
- Ved transport af store genstande er det mest økonomisk at anvende en lille anhænger.
- Ved kørsel med campingvogn: anvend en godkendt vindskærm, og indstil den korrekt.
- Kørsel af mange små strækninger og længere tids standsning hvert sted bør undgås, da motoren under sådanne forhold aldrig når op på sin optimale arbejdstemperatur.

ALARM FOR TAB AF DÆKTRYK

61319

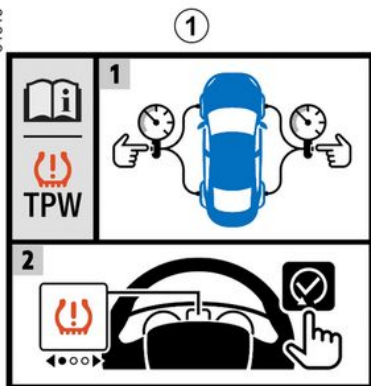

Hvis køretøjet er udstyret med dette system, får føreren besked om tab af dæktryk i et eller flere dæk.



Systemet kan identificeres ved mærkaten **1** i køretøjet.

Funktionsprincip



Systemet registrerer tab af tryk i et af dækkene ved at måle hjulenes hastighed under kørslen.

Kontrollampen **2**  lyser og forbliver tændt for at advisere føreren i tilfælde af utilstrækkeligt dæktryk (fladt eller punkteret dæk).



Dette system udgør en hjælpefunktion under kørslen.

Funktionen kan ikke erstatte føreren. Den kan således i intet tilfælde erstatte den årvågenhed eller det ansvar, som vognens fører bør udvise. Dæktrykket, også på reservehjulet, bør kontrolleres en gang om måneden.

Driftsforhold

For at give en pålidelig advarsel i tilfælde af tryktab skal systemet nulstilles med et dæktryk, der svarer til et af dem, der er vist på mærket med dæktryk (referenceværdier) → 344.

Nulstillingen skal altid foretages efter kontrol af alle fire dæks tryk i kold tilstand.

I følgende situationer er der risiko for, at systemet griber ind for sent eller ikke fungerer korrekt:

- Systemet er ikke nulstillet efter genopumpning eller enhver vedligeholdelse på hjulene.

ALARM FOR TAB AF DÆKTRYK

- forkert nulstilling af system: dæktryk adskiller sig fra det anbefalede tryk.
- Betydelig ændring af belastningen eller fordelingen af lasten i hver side af vognen.
- Sportslig kørsel med kraftig acceleration.
- Kørsel på tilsneet eller glat kørebane.
- Kørsel med snekæder.
- Montering af kun ét nyt dæk.
- Brug af dæk, der ikke stemmer overens med forhandlernetværket.



Dæktrykket skal tjekkes, før nulstillingsproceduren påbegyndes. Systemet udsender ikke en advarsel, hvis trykket ikke svarer til det anbefalede tryk.



Et pludseligt tab af tryk i et dæk (punktering af dæk m.v.) kan ikke registreres af systemet med det samme.

Procedure til nulstilling af referencelværdierne for dæktryk

Det skal udføres:

- Efter hver ny oppumpning eller nulstilling af dæktrykket
- efter hjulskift;
- efter krydsskiftning af hjulene.

Dæktrykkene skal svare til køretøjets øjeblikkelige anvendelse (tom, med last, kørsel på motorvej m.v.). Overhold angivelserne for dæktryk (også for reservehjulet). Tjek dæktrykket mindst en gang om måneden og før hver lang tur (se etiketten, der sidder på dørstolpen i førersiden → 344).

Nulstillingsprocedure via multimedieskærmen 3



70630

3

Nulstillingsproceduren skal udføres, mens køretøjet holder stille, og tændingen er slået til. Der henvises til multimedievejledningen for flere oplysninger.



Kontrollampen

STOP informerer dig, for din egen sikkerhed, om at stoppe straks, så snart trafikken tillader det.

ALARM FOR TAB AF DÆKTRYK

Genjustering af dæktryk

De fire dæks tryk skal indstilles, når dækkene er kolde (se mærkaten på indersiden af førerdøren).

Hvis dæktrykket ikke kan måles på kolde dæk, skal det foreskrevne dæktryk være 0,2 til 0,3 bar (3 PSI) højere.

Luk aldrig luft ud af et varmt dæk.

Efter hver genoppumpning eller genjustering af dæktryk: Start nulstilling af referencetrykværdien.

Udskiftning af hjul/dæk

Anvend kun udstyr, der er godkendt af forhandlernetværket. Ellers er der risiko for, at systemet griber ind for sent eller ikke fungerer korrekt → 342.

Efter hver udskiftning af hjul/dæk genjusteres dæktrykket, og nulstilling af referenceværdien for dæktryk startes.

Reservehjul

Når køretøjet er udstyret hermed, og den er monteret på vognen: Juster dæktryk, og start nulstilling af referenceværdien for dæktryk.

Aerosol til reparation af dæk og sæt til oppumpning af dæk

Anvend kun udstyr, der er godkendt af forhandlernetværket. Ellers er der risiko for, at systemet griber ind for sent eller ikke fungerer korrekt → 346. Efter brug af sættet til oppumpning af dæk: Juster dæktrykket igen, og start nulstilling af referenceværdien for dæktryk.

Dæktryksfejl







Skemaet viser en oversigt over de advarselsmeddelelser, der kan blive vist på instrumentbrættet 4, når systemet registrerer en dæktryksfejl.

ALARM FOR TAB AF DÆKTRYK

Tabel over fejlmeddelelser

De oplysninger, der vises på instrumentbrættet, angiver potentielle dæktryksfejl (f.eks. et punkteret dæk eller et dæk med for lavt tryk).

Kontrollamper	Display viser	Fortolkninger
 tændes	Pump dæk og initialiser	Dette angiver, at der er registreret for lavt dæktryk eller punktering. Kontrollér og juster de fire dæks tryk, når dækkene er kolde, og nulstil systemet.
 blinker og lyser derefter konstant	Tjek dæktryk tryk init.	Dette angiver, at nulstillingen mislykkedes. Kontrollér og juster dæktrykket igen, inden nulstillingsproceduren startes igen.
 blinker og lyser derefter konstant sammen med kontrollampen 	Kontrollerer TPW	Dette angiver en fejl i systemet. Kontakt en autoriseret forhandler.
 blinker og lyser derefter konstant	TPW ikke mulig	Dette angiver, at der er monteret et nødreserverhjul med en anden størrelse end de øvrige hjul på køretøjet. Systemet forbliver deaktiveret, indtil der er monteret et hjul med samme størrelse som de øvrige og nulstillingsproceduren er udført.

KORREKTIONSSYSTEM OG KØRSELSHJÆLP

Alt efter modellen kan de bestå af:

- antilåsebremsesystemet (ABS);
- den elektroniske stabilitetskontrol (ESC) med kontrol af understyring og antihjulpinsystem;
- Bremseforstærkningssystem.
- Kørselshjælp til kørsel med anhænger;
- starthjælp på skråning;
- hastighedskontrol ved nedkørsel (HDC);
- baghjulsstyringen;
- flerkollisionsbremsning;
- fejl i motorbremsesystem.



Dette er ekstra hjælpefunktioner i tilfælde af kritisk kørselssituation, som hjælper føreren til at kunne styre vognens opførsel.

Disse funktioner kan ikke erstatte føreren. **De øger ikke køretøjets muligheder og bør ikke friste dig til at køre hurtigere.**

De kan derfor i intet tilfælde erstatte den årvågenhed eller det ansvar, som vognens fører bør udvise under kørslen (føreren bør altid være opmærksom på pludseligt opstående situationer, som kan forekomme under kørslen).

Antiblokeringsystem (ABS)

Under intensiv bremsning forhindrer ABS, at hjulene blokeres, hvorved det er muligt at beherske bremselængden, og bevare kontrollen over vognen.

Under disse omstændigheder kan man foretage undvigemanøvrer samtidig med, at man bremser. Desuden optimerer dette system brem-

selængden, især på glat vejbane (våd vejbane, o.lign.).

Når ABS-systemet aktiveres, vil det føles ved en mere eller mindre kraftig bevægelse i bremsepedalen. PassagerABS vil under ingen omstændigheder forbedre de "fysiske" betingelser for kontakten mellem dækkene og vejbanen. De normale forsigtighedsregler **skal** altså ubetinget overholdes (sikkerhedsafstanden til forankørende køretøjer, osv.).



Ved en pludselig nødopbremsning anbefales det at opretholde et **kraftigt og konstant tryk** på bremsepedalen. Det er således ikke nødvendigt at foretage stødviser aktivering af bremsen. PassagerABS modulerer den kraft, som tilføres bremsesystemet.

Funktionsfejl:

-  og  lyser på instrumentbrættet ledsaget af meddelelserne "Kontrollér ABS", "Kontrollér bremsesystemet" og "Kontrollér ESC" for at angive, at ABS, ESC og

KORREKTIONSSYSTEM OG KØRSELSHJÆLP

servobremsesystemet deaktiveres.

Bremning er stadig tilvejebragt;

– , ,  og **STOP**

lyser på instrumentbrættet sammen med meddelelsen "Fejl i bremsesystem" **for at angive en fejl i bremsesystemet.**

I begge tilfælde bør du kontakte en autoriseret forhandler af mærket.



Bremsesystemet fungerer delvist. Det er farligt at foretage en kraftig opbremsning. Men,

det er **farligt at foretage en kraftig opbremsning**. Vognen bør derfor standses øjeblikkeligt, afhængigt af færdselsforholdene. Henvend dig til et autoriseret værksted.

Elektronisk stabilitetskontrol (ESC) med kontrol af understyring og antihjulspinsystem

Dynamisk stabilitetssystem ESC

Dette system hjælper dig med at bevare kontrollen over vognen i "kritiske" situationer (undvigemanøvrer, svigtende vejgreb i sving, mv.).

Funktionsprincip

En føler på rattet aflæser den kørselsretning, som føreren har bestemt.

Andre følere fordelt på vognen måler den reelle kørselsretning.

Systemet sammenligner førerinput med køretøjets faktiske retning og korrigerer om nødvendigt banen ved at styre opbremsning af bestemte hjul og/eller motorens ydelse. I tilfælde af at systemet udløses, vil advar-

selslampen  blinke på instrumentpanelet.

Kontrol af understyring

Dette system forstærker stabilitetssystemet ESC i tilfælde af en markant understyring af vognen (manglende vejgreb på forhjulene).

ANTIHLULSPINSYSTEM

Dette system medvirker til at begrænse hjulspin på de trækkende hjul, og til at kontrollere vognen i igangsætningsog accelerationseller decelerationssituationer.

Funktionsprincip

Ved hjælp af følere på hjulene måler og sammenligner systemet konstant de trækkende hjuls hastighed, og viser deres belastning. Hvis et hjul

begynder at spinne, vil systemet aktivere bremsning af dette, indtil trækket på hjulet sker i overensstemmelse med hjulets vejgreb.

Systemet indvirker ligeledes på tilpasning af motorens drejningsmoment i forhold til vejgrebet under hjulene, uafhængigt af det tryk, der udøves på speederpedalen.

I visse situationer (kørsel på meget blød vejbane såsom sne, mudder osv., eller kørsel med snekæder), kan systemet nedsætte motorkraften for at begrænse hjulspin.

Funktionsfejl

Når systemet registrerer en funktionsfejl, vises meddelelsen "Tjek

ESC" og kontrollampen  og

 på instrumentbrættet. I dette tilfælde deaktiveres ESC og antihjulspinsystemet.

Ret henvendelse til et autoriseret værksted.

KORREKTIONSSYSTEM OG KØRSELSHJÆLP

Aktivering, deaktivering af anti-hjulspinsfunktionen



I visse situationer (kørsel på meget blød vejbane såsom sne, mudder osv., eller kørsel med snekæder), kan systemet nedsætte motorkraften for at begrænse hjulspin. Tryk på knappen **1** for at aktivere funktionen. Hvis dette ikke ønskes, er det muligt at deaktivere funktionen ved at trykke på kontakten **1** og holde den inde. I dette tilfælde lyser kon-

trollampen  konstant i instrumentbrættet ledsaget af meddelelsen "ESC deaktiveret".

Antihjulspinsystemet giver ekstra sikkerhed. Det frarådes at køre med

denne funktion slået fra. Kom ud af denne situation så hurtigt som muligt ved at trykke på kontakten **1** igen.

SERVOBREMSNING

Dette system supplerer ABS, hvilket hjælper med at reducere køretøjets bremselængde.

Funktionsprincip

Systemet gør det muligt at opfange en nødbremsningssituation. I så fald udvikler bremsesystemet øjeblikkeligt sin maksimale ydelse, hvilket kan udløse ABS.

Systemet ABS -bremsefunktionen opretholdes, så længe der bliver trådt på bremsepedalen.

Stoplygterne tændes

Afhængigt af køretøjet kan disse blinke ved en kraftig opbremsning.

Bremseforstærkning

Alt efter modellen vil systemet, når du slipper speederen hurtigt, foregribe bremsningen, således at bremseafstanden formindskes.

Særlige tilfælde

Ved brug af fartpilot:

– Hvis du bruger speederpedalen, kan systemet udløses, når du slipper den

– Hvis du ikke bruger speederen, udløses systemet ikke.

Funktionsfejl

Når systemet registrerer en driftsfejl, vises meddelelsen "Kontrollér bremsesystemet" på instrumentbrættet ledsaget af kontrollampen



Kontakt en autoriseret forhandler.



Dette er ekstra hjælpefunktioner i tilfælde af kritisk kørselssituation, som hjælper føreren til

at kunne styre vognens opførelse.

Disse funktioner kan ikke erstatte føreren. **De øger ikke køretøjets muligheder og bør ikke friste dig til at køre hurtigere.**

De kan derfor i intet tilfælde erstatte den årvågenhed eller det ansvar, som vognens fører bør udvise under kørslen (føreren bør altid være opmærksom på pludseligt opstående situationer, som kan forekomme under kørslen).

KORREKTIONSSYSTEM OG KØRSELSHJÆLP

Kørselshjælp til kørsel med anhænger

Dette system medvirker til at bevare kontrollen over vognen ved anvendelse af anhænger. Det registrerer de rystelser, der opstår ved kørsel med en anhænger under særlige kørselsforhold.

Driftsforhold

- Funktionen skal være aktiveret af en autoriseret forhandler;
- Anhængertrækket skal være godkendt af en autoriseret forhandler;
- Ledningerne skal være godkendt af en autoriseret forhandler;
- Anhængertrækket skal være tilkoblet vognen.

Funktionsprincip

Funktionen stabiliserer vognen vha.:

- en assymetrisk opbremsning af forhjulene for at mindske de rystelser, der forårsages af anhængerens;
- opbremsning af alle fire hjul og begrænsning af drejningsmoment for at nedsætte køretøjets hastighed, indtil rystelserne holder op.

Kontrollampen  blinker på instrumentbrættet for at informere dig herom.



Når ledningerne til anhængertrækket er optaget, men ikke af en anhænger (cykelstativ, bagagebærer med lys osv.), kan funktionen reagere under særlige kørselsforhold, f.eks. ved riller i vejen.

Risiko for opbremsning af køretøjet.

Starthjælp på skråning

Alt efter vejens hældning hjælper dette system føreren ved igangsætning på en bakke. Det forhindrer, at vognen kører baglæns, idet der gribes ind med automatisk bremsning, når føreren løfter foden fra bremsepedalen for at aktivere speederen.

Systemets funktion

Den fungerer kun, når gearstangen ikke er i frigear (en anden position end N eller P på en automatisk gearkasse), og køretøjet holder helt stille (bremsepedalen er trådt ned).

Systemet tilbageholder vognen i ca. **2 sekunder**. Herefter løsnes bremsene progressivt (vognen kører i forhold til skråningen).



Systemet for start-hjælp på skråning kan ikke 100 % forhindre køretøjet i at rulle tilbage i alle tilfælde (meget stejl skråning...).

Føreren kan under alle omstændigheder træde på bremsen og dermed forhindre, at vognen kører baglæns.

Starthjælp på skråning bør ikke anvendes ved længerevarende stop: Brug bremsepedalen. Denne funktion er ikke beregnet til at stoppe vognen på permanent vis.

Hvis det er nødvendigt, bruges bremsepedalen til at standse vognen.

Føreren skal være særligt årvågen, når vejbanen er glat eller kun yder lidt modstand.

Fare for alvorlige kvæstelser.

Nedkørselskontrol

(afhængigt af køretøjet)

Denne funktion gør det muligt at begrænse køretøjets hastighed uden

KORREKTIONSSYSTEM OG KØRSELSHJÆLP

at bruge bremsepedalen (når du kører ned ad en stejl skråning).

Nedkørselskontrol fungerer mellem ca. 6 og 30 km/t i fremadrettet gear og ca. 6 km/t i bakgear.

Bemærk: Hvis køretøjets hastighed er over 60 km/t, deaktiveres syste-

met, og kontrollampen  slukkes.

Aktivering/deaktivering af systemet

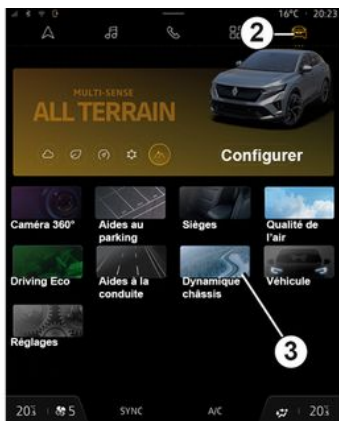

61454



61455

Igangsætning af systemet

Når køretøjet kører ned ad bakke, og når der registreres tilstrækkelig

hældning, skifter -advarsel-lampen til grøn. Ved aktivering af systemet for nedkørselskontrol kan nedkørselshastigheden øges med speederpedalen eller reduceres med bremsepedalen.

Bemærk: Dette system fungerer ikke, når gearstangen er i positionen **P**, hvis køretøjet kører på en plan vej.

Funktionsfejl

I tilfælde af funktionsfejl vises meddelelsen "Kontrollér HDC" med orange på instrumentbrættet.

I tilfælde af funktionsfejl skal du henvende dig til et autoriseret værksted.

Hvis systemet er utilgængeligt vises meddelelsen "HDC er ikke tilgængelig" på instrumentbrættet.

Der findes flere aktiveringsmetoder for at få adgang til systemet:

- via widgetten "Nedkørselskontrol" (hvis kunden har konfigureret det);
- via funktionen "Favoritter" (hvis kunden har konfigureret det) → 116;
- afhængigt af køretøjet skal du fra universet "Køretøj" 2, vælge "Chassisdynamik" 3, og derefter trykke på

4. Kontrollampen  vises på instrumentbrættet. Tryk på 4 igen for at deaktivere funktionen. Advarsel-

lampen  slukkes på instrumentpanelet.

KORREKTIONSSYSTEM OG KØRSELSHJÆLP



Nedkørselskontrollsystemet kan deaktivere sig selv midlertidigt, hvis der er risiko for, at bremsesystemets temperatur

øges (advarselsslampen  slukkes).

Hvis det er nødvendigt, bruges bremsepedalen til at standse vognen.

Føreren skal være særligt årvågen, når vejbanen er glat eller kun yder lidt modstand, og/eller der er en stærk skråning.

Fare for alvorlige kvæstelser.

Baghjulsstyring

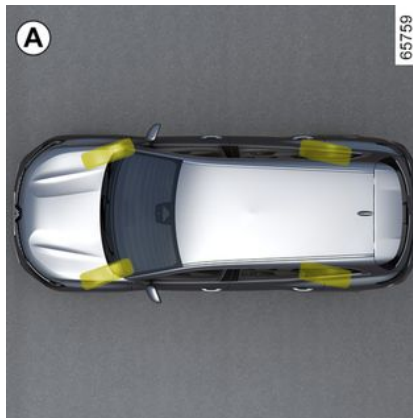

For køretøjer, der er udstyret med dette system, vil det, når køretøjet køres, styre baghjulene i forhold til kørselsforholdene: ved lav hastighed tilgodeser systemet manøvreedygtighed, og ved højere hastighed optimeres stabiliteten.

Ved kørsel ved lave hastigheder styrer baghjulene i modsat retning af forhjulene (figur **A**) for at forbedre køretøjets manøvreedygtighed. Dette er nyttigt ved bykørsel, på kringlede veje, ved kørsel på en parkeringsplads...

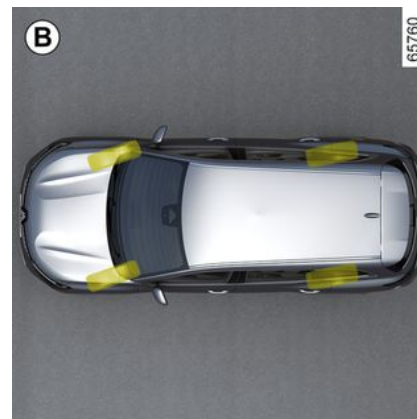

Ved kørsel med en højere hastighed, retter baghjulene sig i samme retning som forhjulene (figur **B**) for at forbedre køretøjets stabilitet. Dette er nyttigt ved ændring af bane, ved sving...

Bemærk: systemkonfigurationen (reaktionsevne osv.) afhænger af den valgte tilstand i menuen "MULTI-SENSE » → 296".

Funktionsfejl

– Hvis kontrollampen  vises på instrumentbrættet ledsaget af kontrollampen "Styretøj skal kontrolleres", bør du snarest henvende dig til et autoriseret værksted.

KORREKTIONSSYSTEM OG KØRSELSHJÆLP

– Hvis kontrollampen  vises på instrumentbrættet ledsaget af meddelelsen "Fejl ved styring", **angiver det en systemfejl.**

3



 kræver, at du stopper, så snart trafikforholdene tillader det.

Kontakt et autoriseret værksted.

I tilfælde af stød på undervognen (f.eks. kontakt med en helle, et forhøjet fortov eller andet vejudstyr) kan vognen blive beskadiget (f.eks.: deformering af en aksel).

For at undgå enhver risiko bør du få vognen kontrolleret på et autoriseret værksted.

Flerkollisionsbremsning

Flerkollisionsbremsning reducerer risikoen for endnu en kollision efter en ulykke ved midlertidigt at bringe dit køretøj til standsning.

Funktionsprincip

Når airbagsystemet registrerer en kollision, udløses selestrammerne el-

ler airbaggene → 65, og funktionen "Multikollisionsbremsning" aktiverer det elektroniske stabilitetsprogram (ESC) for at bremse køretøjet.

Multikollisionsbremsning deaktiveres under drift, hvis:

– Føreren trykker gaspedalen fast ned.

og/eller

– Den bremsekræft, der frembringes, når føreren træder på bremsepedalen, er større end den kraft, der frembringes af den automatiske bremsning, funktionen udløser.

Bemærk: Multikollisionsbremsning kræver, at dit køretøjs bremsesystem fungerer korrekt.

Funktionsfejl

Når systemet sporer en funktionsfejl, vises meddelelsen "Kontrol efter kollision" på instrumentbrættet fulgt

af kontrollampen .

I dette tilfælde deaktiveres funktionen. Kontakt en autoriseret forhandler.

Motorbremsesystem

Under opbremsning kan motorbremsesystemet omdanne den energi, der produceres af bilens ha-

stighedsnedsættelse til elektrisk energi.

Det oplader batteripakken og øger køretøjets rækkevidde.

Funktionsfejl

–  lyser op på instrumentbrættet ledsaget af meddelelsen "Kontrollér bremsesystemet": **Bremsehjælp er stadig funktionel.**

Under disse betingelser kan følelsen af trykket på bremsepedalen være anderledes.

Det anbefales at opretholde et kraftigt og konstant tryk på bremsepedalen.

Henvend dig til et autoriseret værksted.

–  lyser på instrumentbrættet ledsaget af meddelelsen "Fejl i bremsesystemet": **dette angiver en fejl i bremsesystemet.**

Henvend dig til et autoriseret værksted.

KORREKTIONSSYSTEM OG KØRSELHJÆLP



Kontrollampen

STOP

For din egen sikkerhed beder den dig om at stoppe, så snart trafikken tillader det. Stands motoren og genstart den ikke. Henvend dig til et autoriseret værksted.

HJÆLPEFUNKTIONER UNDER KØRSLLEN

Min sikkerhed

Funktionen "Min sikkerhed" kan bruges til at deaktivere eller aktivere et sæt førerassistensfunktioner samtidigt.

Afhængigt af køretøjet kan du konfigurere funktionen "Min sikkerhed" fra multimedieskærmen ved at vælge de kørehjælpfunktioner, der skal slås fra som en gruppe.

Handling



Tilstanden "All ON"

Afhængigt af køretøjet er de pågældende funktioner og konfigurationer for kørselshjælp:

- Lydsignal for overskridelse af hastighed → **218**;
- Advarsel om vejbaneskift → **185**;
- Årvågenhedsadvarsel for fører → **216**;
- Advarsel om vejbaneskift → **192**.

Når tilstanden "All ON" er aktiveret: indikatorlampen på knappen **1** lyser, og meddelelsen "My Safety All ON udvalgt" vises på instrumentpanelet for at bekræfte dette. De kørehjælpemidler, der er tilgængelige i tilstanden, aktiveres.

Mode "Perso"

Du kan bruge denne tilstand til at **deaktivere** eller **genaktivere** visse kørehjælpemidler, der er tilgængelige i tilstanden "All ON", der tidligere er konfigureret ved hjælp af indstillingen "MY SAFETY PERSO".

Når tændingen er tændt, skal du trykke på kontakten **1** to gange hurtigt efter hinanden. Ved første tryk vises meddelelsen "Tryk igen for Min brugerdefinerede sikkerhed" på instrumentbrættet. Ved det andet tryk slukkes kontrollampen på kontakten **1**. Tilstanden "Perso" er aktiveret.

Meddelelsen "My Safety Perso udvalgt" vises på instrumentbrættet.

Du skifter tilbage til tilstanden "All ON" **ved at trykke én gang** på knappen **1**. Kontrollampen på knappen **1** tændes.



Afhængigt af hvor lang tid der gik efter sidste gang, motoren blev stoppet, genaktiveres advarslerne:

- når køretøjet er ulåst;
- eller
- når en dør åbnes;
- eller
- når motoren er genstartet.

HJÆLPEFUNKTIONER UNDER KØRSLLEN

Konfiguration af tilstanden Per- so

På multimedieskærmen 2



Der henvises til multimedievejledningen for yderligere oplysninger.

Advarsel om vejbaneskift



Ved hjælp af oplysninger fra kameraet 1 udløser funktionen en korrigerende handling i køretøjets styresystem, når en fuldt optrukken eller stiplede linje overskrides, eller når man nærmer sig vejkanterne (adskillelse, barriere, fortov, jordvold osv.), uden at blinklysene er blevet aktive.

Afhængigt af indstillingen gør funktionen følgende, hvis en stiplede linje overskrides uden at aktivere blinklyset:

- Advarer føreren uden korrigerende handlinger på styresystemet eller

- Udfører korrigerende handlinger på styresystemet.

 Du kan **til enhver tid overtage styringen** af køretøjet ved at bruge rattet.

Placering af kameraet 1

Kontrollér, at forruden ikke er tildækket (af vejsnavs, mudder, sne, kondens osv.).



Dette system udgør en hjælpefunktion under kørslen. Denne funktion erstatter under ingen omstændigheder førerens opmærksomhed og ansvar, som til enhver tid skal sørge for at bevare kontrollen over sit køretøj.

3

HJÆLPEFUNKTIONER UNDER KØRSELN

Aktivering/deaktivering

På multimedieskærmen 2



Der henvises til multimedievejledningen for yderligere oplysninger.

Ved hjælp af kontakten "My Safety" 3



- **Du deaktiverer funktionen**, hvis den er deaktiveret fra den brugerdefinerede tilstand af funktionen "My Safety" → 184. Tryk to gange på kontakten 3.

Kontrollampen  vises i gråt på instrumentbrættet.

- **For at genaktivere funktionen** trykkes én gang på kontakten 3.

Kontrollampen  vises på instrumentbrættet.

Handling



Når funktionen aktiveres, vises



, og de venstre og højre linjeindikatorer 4 vises med gråt på instrumentpanelet.

Funktionen er klar til at advare eller gribe ind, hvis køretøjets hastighed er over ca. 65 km/h, og kontrollam-

pen  og venstre eller højre linjeindikator 4 vises med hvidt.

Funktionen er aktiveret, hvis køretøjet:



- nærmer sig en vejkant uden at aktivere blinklyset

HJÆLPEFUNKTIONER UNDER KØRSLLEN

- krydser en fuldt optrukket linje uden aktivering af indikatorlamperne
- krydser en stiplede linje uden at aktivere blinklyset, hvis indstillingen "Handling på stiplede linje" er valgt.

I disse tilfælde:

- Funktionen udløser en korrigerende handling i køretøjets styresystem for at korrigere kørselsretningen

- Advarselslampe  og kontrollampe  i siden for den overskredne linje skifter til gul på instrumentpanelet.



Hvis den korrigerende handling i styresystemet ikke er tilstrækkelig, vil

- advarselslampe  og indikatoren  på siden for den overskredne linje skifte til rød på instrumentbrættet ledsaget af en vibration i rattet.

Når indstillingen "Handling på stiplede linje" ikke er valgt, **går funktionen i alarmtilstand, hvis** køretøjet krydser en stiplede linje, uden at blinklyset er aktiveret, og der ikke er en vejkant tæt nok på linjen.

I så fald advarer funktionen føreren:

- Ved en vibration i rattet og

- kontrollampe  og indikatoren  i siden for den overskredne linje skifter til rød på instrumentbrættet.

Bemærk: I vejsving tillader funktionen, at der skæres hjørner en smule.



Særlige tilfælde

Advarslen "hold kontrol"

- Hvis systemet fungerer og ikke registrerer føreraktivitet på rattet, vises meddelelsen "hold kontrol" på instrumentbrættet ledsaget af et bip og, afhængigt af køretøjet, lyser

kontrollampe  gult, indtil føreren igen har overtaget styringen af køretøjet.

- Hvis systemet har været i drift for længe, vises meddelelsen "hold kontrol" på instrumentbrættet ledsaget af et bip, og (afhængigt af køretøjet)

vises kontrollampe  med gult sammen med indikator  på den pågældende side af linjen, indtil føreren har genvundet kontrollen over køretøjet.



Du kan til enhver tid afbryde korrigeringen af kørselsretningen ved at bevæge rattet.

Køretøj udstyret med "Aktiv kørselshjælp"

Hvis funktionen "Vognbanecentrering" aktiveres samtidig med funktionen "Advarsel om vejbaneskift", vil visningen af kontrollampe variere på følgende måde:

- funktionen "Vognbanecentrering" er i funktion: Den grønne kontrollampe  erstatter den hvide eller

grå kontrollampe  på instrumentbrættet. På den måde bliver du informeret som en prioritet om status for funktionen "Kanalcentrering"

- funktionen "Vognbanecentrering" er sat på standby, og funktionen "Advarsel om vejbaneskift" er hverken klar eller i drift: Den grå kontrol-

lampe  erstatter den hvide el-

ler grå kontrollampe  på instrumentbrættet. På den måde bliver du informeret som en prioritet om status for funktionen "Kanalcentrering"

HJÆLPEFUNKTIONER UNDER KØRSELN

– funktionen "Vognbanecentrering" sættes på standby, mens funktionen "Advarsel om vejbaneskift" er klar

eller i drift: kontrollampen  vises rødt eller gult på instrumentbrættet. På den måde bliver du informeret som en prioritet om status for funktionen "Advarsel om vejbaneskift".

Under alle omstændigheder bliver du til enhver tid informeret om status for funktionen, når den styrer dit køretøjs styresystem. De mest nyttige oplysninger vises altid.

Funktion midlertidigt utilgængelighed/deaktiveret

Systemet er midlertidigt utilgængeligt eller deaktiveret i følgende tilfælde:

- hurtig overskridelse af linjen;
- fortsat kørsel på en linje
- cirka fire sekunder efter vejbaneskift.
- skarpe vejsving
- nedsat sigtbarhed
- en af retningsindikatorerne er aktiveret;
- aktivering af havariblinklyset
- når bakgearet bringes i indgreb
- kraftig acceleration
- køretøjets hastighed er højere end ca. 180 km/t.

- Vognbanebredden ændres.
- funktionen af det dynamiske stabilitetssystem (ESC);
- funktionen af ABS-bremsesystemet
- aktivering af det aktive nødbremsesystem,
- indgriben af en anden funktion, der styrer styresystemet, såsom funktionen "Vognbanecentrering".

Når funktionen er utilgængelig, vises

kontrollampen  og, venstre og højre korrektionsindikatorer **4**, og kontrollampen lyser gråt på instrumentbrættet.

Når frontkameraet er tildækket, vises meddelelsen "Frontkamera Intet udsyn" på instrumentbrættet. Rens det område, hvor sensorerne er placeret

Automatisk deaktivering

Funktionen deaktiveres automatisk, når:

- det dynamiske stabilitetsprogram (ESC) er deaktiveret eller fungerer ikke korrekt;
- ABS-bremsesystemet fungerer ikke korrekt
- Et anhængertræk er elektrisk forbundet til anhængertrækstikket

– kontrollampen  lyser.

Kontrollampen  lyser gult på instrumentbrættet, når funktionen er aktiveret.

Indstillinger



For at få adgang til funktionsindstillingerne på multimedieskærmen **2** henvises til multimedievejledningen:

- "Handling på stiplede linje": Brug denne indstilling til at vælge funktionens reaktion, hvis køretøjet krydser en stiplede linje uden at aktivere blinklyset:
 - valgt indstilling: Funktionen kan udløse en korrigerende handling i

HJÆLPEFUNKTIONER UNDER KØRSLLEN

køretøjets styresystem for at korrigere kørselsretningen

- indstilling ikke valgt: Funktionen kan advare føreren ved hjælp af vibrationer ved rattet uden at korrigere køretøjets bane.
- "Vibration": juster rattets vibration til funktionen "Advarsel om vejbaneskift"
- "Forventning om vognbaneskift": juster følsomhedsniveauet for linjedetektering. Gør følgende:
 - "Sent": Linje registreret ved overskridelse;
 - "Standard": Linje registreret ved tilnærmelse;
 - "Tidligt" linje i nærheden registreret.

Der henvises til multimedievejledningen for flere oplysninger.

Funktionsfejl

I nogle tilfælde ledsages de af følgende meddelelse:

- «Køreassist. ikke tilgængelig»;
eller
- «Kontroller frontkamera»;
eller
- «Køreassist. kontrolleres».

Kontakt en autoriseret forhandler.

HJÆLPEFUNKTIONER UNDER KØRSLLEN

Advarsler



Dette system udgør en hjælpefunktion under kørslen. Denne funktion erstatter under ingen omstændigheder førerens opmærksomhed og ansvar, som til enhver tid skal sørge for at bevare kontrollen over sit køretøj.

Indgreb/reparationer på systemet

- I tilfælde af kollision kan kameraets retning blive forskubbet og dets funktion forringes. Deaktiver funktionen, og kontakt et autoriseret værksted.
- Arbejde i det område, hvor kameraet sidder (reparationer, udskiftning, forrudeændringer osv.), skal udføres af en uddannet fagmand.

Kun et autoriseret værksted er kvalificeret til at foretage indgreb i systemet.

Tilfælde af systemforstyrrelser

Visse forhold kan forstyrre eller forringe systemets drift såsom:

- forrude tildækket (af snavs, is, sne, kondens osv.)
- et kompliceret miljø (tunnel, osv.)
- dårlige vejrforhold (sne, regn, hagl, isslag osv.)
- dårlig sigtbarhed (om natten, tåge, osv.)
- vejafmærkningerne er flere (vejarbejde osv.); færdselsstriberne er uregelmæssige eller vanskelige at skelne (f.eks. udviskede markeringer, linjerne ligger for langt fra hinanden, ujævn vejbelægning osv.);
- blænding (skærende sol, lys fra modkørende køretøjer, osv.);
- vejen er snæver, snoet eller bølgende (skarpe sving, osv.);
- lille afstand til køretøj i samme vejbane.

I dette tilfælde kan funktionen "Advarsel om vejbaneskit" blive aktiveret forkert eller slet ikke.

Risiko for utilsigtet og forkert korrigerende eller manglende korrigerende af kørselsretningen.

Deaktivering af funktionen

Du skal deaktivere funktionen, hvis

- området med kameraet er beskadiget (på forrudesiden eller den indvendige bakspejlsside)
- vejen er glat (sne, isslag, akvaplaning, grusvej o.l.)

HJÆLPEFUNKTIONER UNDER KØRSLEN

- Forruden er revnet eller forvrænget (udfør ikke reparationer på dette område af forruden, men få den udskiftet af en autoriseret forhandler)
- køretøjet trækker en anhænger eller campingvogn.

HJÆLPEFUNKTIONER UNDER KØRSLEN

Advarsel om vejbaneskit



Ved hjælp af oplysninger fra radaren **2** og kameraet **1** udløser funktionen korrigerende handlinger på køretøjets styresystem i tilfælde af risiko for sammenstød med et køretøj, der kommer fra den modsatte retning i den tilstødende vejbane, uden at blinklyset er blevet aktiveret.

Afhængigt af køretøjet udløser funktionen via oplysninger fra radarerne **3** og kameraet **1** korrigerende handling i køretøjets styresystem.

I tilfælde af risiko for sammenstød med et køretøj, der bevæger sig med samme hastighed eller en højere hastighed, der er placeret i registreringsområdet for de bageste radarer (forhindring af vejbaneskit i tilfælde af overhaling).



Du kan **til enhver tid overtage styringen** af køretøjet ved at bruge rattet.



Dette system udgør en ekstra kørselshjælp. Dette system erstatter under ingen omstændigheder førerens opmærksomhed og ansvar, som til enhver tid skal sørge for at bevare kontrollen over sit køretøj.

Placering af kameraet 1

Kontrollér, at forruden ikke er tildækket (af vejsnavs, mudder, sne, kondens osv.).

Placering af frontradar 2

Sørg for, at radarområdet ikke er dækket til (snavs, mudder, sne, en dårligt monteret/fastgjort nummerplade foran), stødt, modificeret (herunder maling) eller skjult af tilbehør monteret på forsiden af køretøjet (på forkofangeren eller logoet osv.).

Placering af sideradarer 3

Sørg for, at radarområdet ikke er blokeret (af urenheder, mudder, sne osv.), har været udsat for påvirkninger eller er blevet modificeret (f.eks. maling osv.).

HJÆLPEFUNKTIONER UNDER KØRSELN

Aktivering/deaktivering af funktionen

Fra kontakten **A** "Min sikkerhed"



Tryk på kontakten **A** to gange, hvis funktionen er deaktiveret via den brugerdefinerede tilstand af funktionen "My Safety" → 184.

Tryk på kontakten A for at aktivere funktionen.

På multimedieskærmen B



Der henvises til multimedievejledningen for yderligere oplysninger.

Registrering af et modkørende køretøj

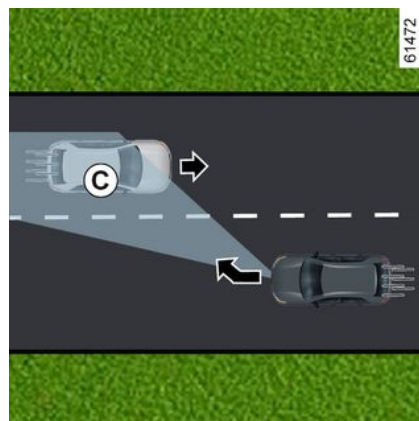
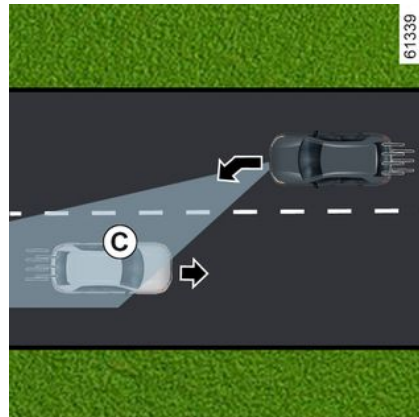

3

HJÆLPEFUNKTIONER UNDER KØRSLLEN

3



Under kørsel med en hastighed på mellem ca. 65 og 110 km/t., hvis der er risiko for sammenstød med et køre-

tøj, der kommer fra den modsatte retning i en tilstødende vejbane og inden for registreringszonen **C**, uden at blinklys er blevet aktiveret, vil systemet:

– **advare dig om risiko for sammenstød:**

Meddelelsen "Risiko for sammenstød" vises på instrumentbrættet ledsaget af indikatoren **4** i rødt, linjen på siden af indgrebet og et lyd-signal. Visningen **5** vises på instrumentbrættet på siden af indgrebet og

– **udløser korrigerende handlinger på styresystemet.**



Du kan til enhver tid afbryde korrigeringen af kørselsretningen ved at bevæge rattet.



Dette system udgør en hjælpefunktion under kørslen.

Denne funktion erstatter under ingen omstændigheder førerens opmærksomhed og ansvar, som til enhver tid skal sørge for at bevare kontrollen over sit køretøj.

Funktionen aktiveres muligvis ikke, hvis den samlede nærmelseshastighed overstiger ca. 200 km/t (hvis du f.eks. kører med 110 km/t, og køretøjet kører i den modsatte retning i den tilstødende vognbane med 91 km/t).

I tilfælde af overhaling

(afhængigt af køretøjet)

HJÆLPEFUNKTIONER UNDER KØRSELN

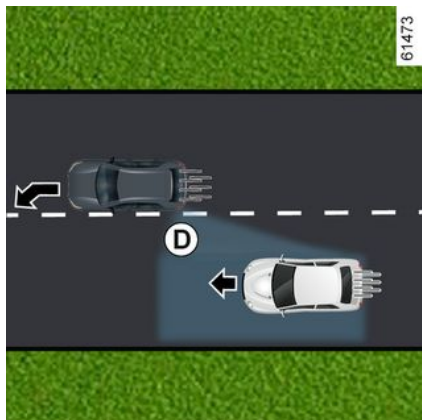
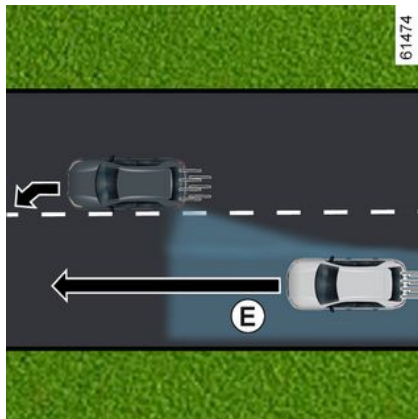

3

Ved kørsel med en hastighed over 65 km/t, når der nærmes en linje (fuldt optrukken eller stiplede), og der er risiko for sammenstød med et køretøj, der befinder sig i den blinde vinkel **D**, og som bevæger sig i samme retning som dit køretøj eller med et køretøj, der hurtigt nærmer sig bagfra eller i en tilstødende vejbane, der befinder sig i registreringsområdet **E**, vil systemet:

– **advare dig om risiko for sammenstød**: advarselsslampen **7** blinker, meddelelsen "Lateral obstacle detected" vises på instrumentbrættet ledsaget af indikatoren **4** i rødt, linjen på siden af indgrebet og et lyd-signal. Visningen **5** vises på instrumentbrættet på siden af indgrebet

HJÆLPEFUNKTIONER UNDER KØRSLLEN

og

- **udløser korrigerende handlinger på styresystemet.**

Midlertidigt utilgængelig/afbrydelse af systemet

Systemet er midlertidigt utilgængeligt eller deaktiveret i følgende tilfælde:

- hurtig overskridelse af linjen;
- fortsat kørsel på en linje
- cirka fire sekunder efter vejbaneskift.
- skarpe vejsving
- nedsat sigtbarhed
- aktivering af blinklyset (kun når der registreres et modkørende køretøj i en tilstødende vognbane)
- aktivering af havariblinklyset
- kraftig acceleration
- køretøjets hastighed er højere end ca. 180 km/t.
- Vognbanebredden ændres.
- funktionen af det dynamiske stabilitetssystem (ESC);
- funktionen af ABS-bremsesystemet
- aktivering af det aktive nødbremsesystem,
- ...

Systemet kan ikke aktiveres, når:

- kameraet registrerer ikke en linje (massiv eller brudt) på den relevante side
- kameraet registrerer ikke samtidig de to grænser for den vognbane, som dit køretøj bevæger sig i;
- køretøj i bakgear
- Kameraets synsfelt er blokeret
- frontradaren er tildækket,
- afhængigt af køretøjet, bagradarerne er tildækket.
- ...

Afhængigt af køretøjet vises meddelelsen "Side radar Uden udsyn" på instrumentbrættet, hvis en af de sidemonterede radarer er tildækket.

Når frontradaren er tildækket, vises meddelelsen "Front radar Uden udsyn" på instrumentbrættet.

Når frontkameraet er tildækket, vises meddelelsen "Fronkamera Intet udsyn" på instrumentbrættet.

Rens det område, hvor sensorerne er placeret.

Automatisk deaktivering af funktionen

Systemet deaktiveres automatisk, når:

- det dynamiske stabilitetsprogram (ESC) er deaktiveret eller fungerer ikke korrekt;

- ABS-bremsesystemet fungerer ikke korrekt
- Et anhängetræk er elektrisk forbundet til anhängetrækstikket

- kontrollampen  lyser.

Hvis køretøjet er udstyret med et anhängetræk, der genkendes af systemet, vises meddelelsen "trailer side-radar utilgængelig" for at informere dig om, at advarselsfunktionen for vejbaneskift er blevet deaktiveret.

Hvis der er koblet en anhänger eller campingvogn på køretøjet, kan der forekomme uventede eller unødvendige meddelelser. Du kan deaktivere systemet for at undgå pludselige eller overflødige korrektioner.

Funktionsfejl

Når funktionen sporer en funktionsfejl, kan følgende meddelelser blive vist på instrumentbrættet:

- « Kontroller frontkamera »;
- eller
- « Frontradar Kontrolleres »;
- eller
- « Køreassist. kontrolleres »;
- eller, afhængigt af køretøjet,
- « Sideradar Kontrolleres ».

Ret henvendelse til et autoriseret værksted.

Advarsler



Dette system udgør en hjælpefunktion under kørslen. Denne funktion erstatter under ingen omstændigheder førerens opmærksomhed og ansvar, som til enhver tid skal sørge for at bevare kontrollen over sit køretøj.

Indgreb/reparationer på systemet

- I tilfælde af en kollision kan kameraernes eller radarernes position blive forskubbet, og funktionen kan blive påvirket. Deaktiver funktionen, og kontakt et autoriseret værksted.
- Enhver form for arbejde i det område, hvor kamera eller radarer er placeret (reparationer, udskiftning, forrudeændringer osv.), skal udføres af en uddannet fagmand.

Kun et autoriseret værksted er kvalificeret til at foretage indgreb i systemet.

Tilfælde af systemforstyrrelser

Visse forhold kan forstyrre eller forringe systemets drift såsom:

- forrude tildækket (af snavs, is, sne, kondens osv.)
- et kompliceret miljø (tunnel, osv.)
- dårlige vejrforhold (sne, regn, hagl, isslag osv.)
- dårlig sigtbarhed (om natten, tåge, osv.)
- vejafmærkningerne er flere (vejarbejde osv.); færdselsstriberne er uregelmæssige eller vanskelige at skelne (f.eks. udviskede markeringer, linjerne ligger for langt fra hinanden, ujævn vejbelægning osv.);
- blænding (skærende sol, lys fra modkørende køretøjer, osv.);
- vejen er snæver, snoet eller bølgende (skarpe sving, osv.);
- lille afstand til køretøj i samme vejbane.

I dette tilfælde kan funktionen "Advarsel om vejbaneskit" kan blive aktiveret forkert eller slet ikke.

Risiko for utilsigtet og forkert korrigerende eller manglende korrigerende af kørselsretningen.

Deaktivering af funktionen

Du skal deaktivere funktionen, hvis

- kameraområdet (på forrudesiden eller bakspejlssiden) eller radarområdet er blevet beskadiget.
- vejen er glat (sne, isslag, akvaplaning, grusvej o.l.)

HJÆLPEFUNKTIONER UNDER KØRSLEN

- Forruden er revnet eller forvrænget (udfør ikke reparationer på dette område af forruden, men få den udskiftet af en autoriseret forhandler)
- køretøjet trækker en anhænger eller campingvogn
- køretøjet bugseres (starthjælp);
- Du kører ikke på en asfalteret vej.

3

HJÆLPEFUNKTIONER UNDER KØRSLLEN

Alarm om blind vinkel

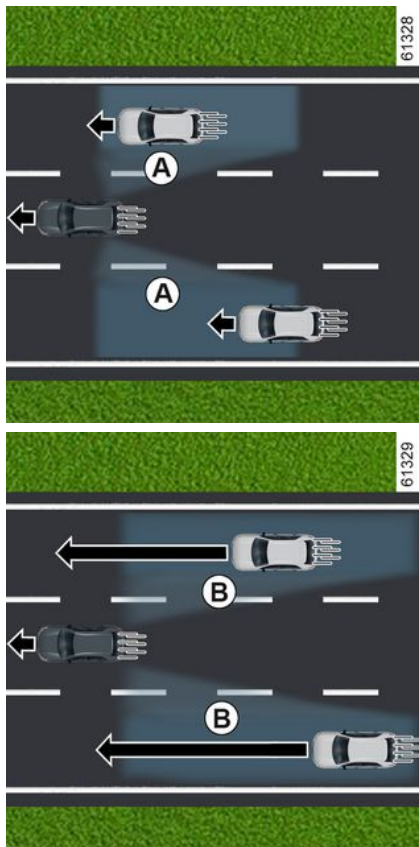

Ved at bruge oplysninger fra sensorerne monteret på begge sider af bagkofangeren (område **C**) advarer funktionen føreren:

- når et køretøj befinder sig i området for den blinde vinkel **A** og bevæger sig i samme retning som dit køretøj

og/eller

- Når der er risiko for kollision med et køretøj i området **B**, som kører hurtigere end dig på en tilstødende vognbane.

Funktionen advarer dig, når dit køretøj kører med en hastighed over ca. 15 km/t.



Funktionen meddeler ikke føreren, hvis de andre køretøjer ikke er i bevægelse.



Dette system udgør en hjælpefunktion under kørslen. Denne funktion erstatter under ingen omstændigheder førerens opmærksomhed og ansvar, som til enhver tid skal sørge for at bevare kontrollen over sit køretøj.

HJÆLPEFUNKTIONER UNDER KØRSLLEN

Specielt



Sørg for, at zonen **C** omkring radarerne på hver side af bagkofangeren ikke er blokeret (af snavs, mudder, sne osv.).

Hvis en af radarerne er blokeret, vises meddelelsen "Sideradarer uden synlighed" på instrumentpanelet. Rens det område, hvor sensorerne er placeret.

Kontrollampe 2



En advarsel lampe **2** er placeret på hvert sidespejl **3**.

Særlige funktioner:

- Rengør sidespejlene **3** jævnligt, så indikatorlysene **2** er synlige.
- Hvis du overhaler et andet køretøj, vil indikatoren **2** kun tændes, hvis køretøjet forbliver i en længere periode i køretøjets blinde vinkel **A**.

Skærm D

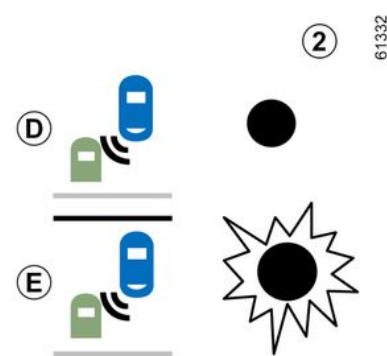

Første advarsel: **Retningsindikator ikke aktiveret**, advarsel lampen **2** indikerer, at der er registreret et køretøj i den blinde vinkel, og/eller at køretøj hurtigt nærmer sig bagfra i en tilstødende bane.

Display E

Retningsindikator aktiveret, advarsel lampen **2** blinker, når funktionen registrerer et køretøj i advarselområdet for blinde vinkler, og/eller et køretøj nærmer sig hurtigt bagfra på den side, hvor du vil dreje rettet mod.

Hvis du deaktiverer indikatoren for servostyring, skifter den til første advarsel (display **D**).

HJÆLPEFUNKTIONER UNDER KØRSLEN

Betingelser for manglende funktion

- Ved kørsel på en vej med skarpe sving
- I bakgear.

Hvis køretøjet er udstyret med et anhængertræk, som genkendes af systemet, vises meddelelsen "Trailer: advarsel om blind vinkel er slået fra" på instrumentbrættet. Det angiver, at funktionen ikke er aktiveret. For valg af tilbehør beregnet til din vogn tilrådes det at rette henvendelse til et autoriseret værksted for dit bilmærke.

Funktionsfejl

Hvis systemet registrerer en fejl, vises meddelelsen "Sideradar Kontrolleres" på instrumentbrættet.

Kontakt en autoriseret forhandler.



På grund af tilstedeværelsen af sensorer bag kofangeren anbefaler vi at overlade enhver handling på kofangeren (reparation, udskiftning, lakering osv.) til en kvalificeret fagmand.

HJÆLPEFUNKTIONER UNDER KØRSLEN

Advarsler



- Systemets registreringskapacitet følger en standardmæssig vejbredde. Hvis du kører i en snæver vejbane, kan systemet advare dig, når et køretøj registreres længere væk end den nærmeste vejbane.
- Systemets registreringskapacitet følger en standardmæssig vejbredde. Hvis du kører på en bred vej, kan systemet ikke registrere et køretøj i den blinde vinkel.
- I tilfælde af meget dårlige vejrforhold (kraftig regn, sne osv.) kan systemet blive midlertidigt forstyrret. Vær altid opmærksom på kørselsbetingelserne.

Der kan herved opstå risiko for uheld.



Dette system udgør en hjælpefunktion under kørslen. Denne funktion erstatter under ingen omstændigheder førerens opmærksomhed og ansvar, som til enhver tid skal sørge for at bevare kontrollen over sit køretøj.

Føreren skal altid tilpasse sin hastighed til trafikken uafhængigt af systemets angivelser.

Systemet må under ingen omstændigheder anses som kontrol mod forhindringer eller et system, der skal forhindre sammenstød.

Indgreb/reparationer på systemet

- I tilfælde af en kollision kan radarens retning blive forskubbet og dens vil funktion vil blive forringet. Kontakt en autoriseret forhandler.
- Arbejde i det område, hvor radarene sidder (reparationer, udskiftninger osv.), skal udføres af en kvalificeret fagmand.

Kun et autoriseret værksted er kvalificeret til at foretage indgreb i systemet.

Tilfælde af systemfejl

Visse forhold kan forstyrre eller forringe systemets drift såsom:

- komplekse omgivelser (metalbroer, tunneller, veje med barrierer ved kanten osv.);
- dårlige klimaforhold (sne, hagl, islag osv.)
- Køretøjet er udstyret med et anhængertræk, som systemet ikke kan genkende.

Risiko for falske alarmer eller manglende advarsler

Kontakt en autoriseret forhandler, hvis systemet opfører sig unormalt.



Begrænsning af systemets funktion

- Radarområdet skal være rent og må ikke være ændret, for at systemet skal kunne fungere korrekt.
- Små genstande, der bevæger sig tæt på køretøjet (motorcykler, cykler, fodgængere osv.) kan muligvis ikke registreres af systemet.
- Når der køres ind i et sving, kan radarerne midlertidigt ophøre med at registrere køretøjer i tilstødende vejbaner.
- Funktionen kan advare dig sent, når to andre køretøjer nærmer sig bagfra, ved siden af hinanden i de tilstødende baner (kørsel på en 3-sporet vej) og ved en meget højere hastighed end dit eget køretøj.
- Systemet giver muligvis ikke en advarsel, når de andre køretøjer kører med en hastighed, der afviger meget fra din egen.
- Hvis køretøjet overhales af et langt køretøj (f.eks. en lastbil, der overhaler med nogenlunde samme hastighed som køretøjet), vil systemet muligvis afbryde advarslen, inden manøvreren er færdig.
- Køretøjet befinder sig på en snoet vej.

HJÆLPEFUNKTIONER UNDER KØRSLLEN

Advarsel for sikkerhedsdistance



Ved hjælp af oplysningerne fra radaren **2** og kameraet **1** informerer denne funktion føreren om det tidsrum, der adskiller førerens køretøj fra det forankørende, så man kan overholde sikkerhedsafstanden.

Funktionen aktiveres, når køretøjet kører med en hastighed mellem ca. 30 og 180 km/t.

Placering af kameraet 1

Kontrollér, at forruden ikke er tildækket (af vejsnavs, mudder, sne, kondens osv.).

Placering af radaren 2

Sørg for, at radarområdet ikke er dækket til (af snavs, mudder, sne, en dårligt monteret nummerplade foran osv.), stødt, modificeret (herunder maling) eller skjult af tilbehør monteret på forsiden af køretøjet (på kølergitteret eller logoet osv.).



Dette system udgør en hjælpefunktion under kørslen. Denne funktion erstatter under ingen omstændigheder førerens opmærksomhed og ansvar, som til enhver tid skal sørge for at bevare kontrollen over sit køretøj.

Aktivering/deaktivering fra multimedieskærmen 3



Fra universet "Bil" på din multimedieskærm **3** skal du trykke på menuen "Kørselsassistent" og derefter på fanen "Komfort".

Aktivér eller deaktiver funktionen "Sikker afstand".



Hver gang køretøjet startes, fortsætter funktionen med den tilstand, der blev gemt, sidste gang motoren blev stoppet.

HJÆLPEFUNKTIONER UNDER KØRSLEN

Handling

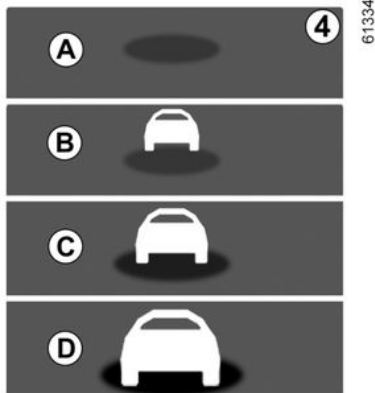

Når funktionen er aktiveret, vises indikatoren **4** på instrumentpanelet og informerer føreren om afstanden mellem dennes køretøj og køretøjet foran.

- **A** (grå): Funktion ude af drift
- **A** (grøn): Intet køretøj registreret
- **B** (grøn): Tidsintervallet er højere end eller lig cirka 2 sekunder (afstanden mellem de to køretøjer er tilpasset din hastighed)
- **C** (gul): Tidsintervallet er mellem ca. 1 og 2 sekunder (for kort afstand mellem de to køretøjer)
- **D** (rød): Tidsintervallet er mindre end eller lig cirka 1 sekund (for kort afstand mellem de to køretøjer).

Hvis intervallet mellem de to køretøjer er mindre end ca. 0,5 sekunder, forbliver kontrollampen **B**, display **D** med rødt lys på instrumentbrættet.

Under visse forhold vises intervalltiden muligvis ikke:

- i et sving;
- når der skiftes vejbane;
- hvis det forankørende køretøj er tilstrækkeligt langt væk eller uden for radarens eller kameraets rækkevidde.

HJÆLPEFUNKTIONER UNDER KØRSLEN

Advarsler



Målingen vises til orientering: Systemet foretager ingen handlinger på køretøjet.

Funktionen er ikke beregnet til at blive anvendt til bykørsel eller uregelmæssig kørsel (sving, accelerationer, pludselige opbremsninger osv.), men når forholdene er stabile.

Funktionen indvirker ikke på opbremsningen.

Radarens og kameraets zoner skal holdes rene og må ikke ændres, for at systemet skal kunne fungere korrekt.

Arbejde i det område, hvor radaren eller kameraet sidder (reparationer, udskiftning, ændringer ved forrude og/eller kofanger osv.), skal udføres af en uddannet fagmand.

HJÆLPEFUNKTIONER UNDER KØRSLLEN



Dette system udgør en hjælpefunktion under kørslen. Denne funktion erstatter under ingen omstændigheder førerens opmærksomhed og ansvar, som til enhver tid skal sørge for at bevare kontrollen over sit køretøj.

Indgreb/reparationer på systemet

- I tilfælde af kollision kan radar- og/eller kamerajusteringen ændre sig, og funktionen kan efterfølgende være påvirket. Deaktiver funktionen, og kontakt et autoriseret værksted.
- Arbejde i det område, hvor radaren og/eller kameraet sidder (udskiftning, reparationer, ændringer ved forrude og/eller kofanger osv.), skal udføres af en uddannet fagmand.

Kun et autoriseret værksted er kvalificeret til at foretage indgreb i systemet.

Tilfælde af systemforstyrrelser

- tildækning af forrude eller kofanger (pga. snavs, is, sne, kondens osv.)
- krævende omgivelser (en metalbro, tunnel osv.)
- dårlige klimaforhold (sne, hagl, isslag, osv.)
- dårlig sigtbarhed (om natten, tåge, osv.)
- dårlig kontrast mellem køretøjet foran og det omkringliggende område, (f.eks. hvidt køretøj i sneområde osv.)
- blænding (skærende sol, lys fra modkørende køretøjer, osv.);
- vejen er snæver, snoet eller bølgende (snævre sving o.l.)

Risiko for falske alarmer.

HJÆLPEFUNKTIONER UNDER KØRSLLEN

Aktiv nødopbremsning



Ved at bruge oplysninger fra kameraet **1** og radaren **2** bestemmer systemet afstanden mellem dit køretøj:

- fra køretøjet foran i samme vejbane
- eller
- og hen til et modkørende køretøj i forbindelse med en manøvre for at skifte retning,
- eller
- og køretøjer, der passerer vinkelret;
- eller

- og stationære køretøjer; eller
 - hvor der befinder sig omgivende fodgængere og cyklister.
- Systemet informerer føreren, hvis der er risiko for en frontkollision, så føreren kan foretage de passende nødmanøvrer (trykke på bremsepedalen og/eller dreje på rattet).
- Afhængigt af førerens reaktionsevne kan systemet hjælpe med at bremse for at begrænse skaderne eller forhindre en kollision.

Systemet er ellers inaktivt og udløser ikke en advarsel.



Dette system udgør en hjælpefunktion under kørslen.

Denne funktion erstatter under ingen omstændigheder førerens opmærksomhed og ansvar, som til enhver tid skal sørge for at bevare kontrollen over sit køretøj.



Dette system kan aktivere maksimal opbremsning af køretøjet, indtil

det om nødvendigt holder helt stille.

Af sikkerhedsmæssige årsager skal du altid anvende sikkerhedssele, når du kører i bilen, og sørge for, at den er lastet, så genstande ikke kan blive slynget mod passagererne.

Placering af kameraet 1

Kontrollér, at forruden ikke er tildækket (af vejsnavs, mudder, sne, kondens osv.).

Placering af radaren 2

Sørg for, at området omkring radaren ikke er tildækket (af snavs, mudder, sne eller forært monteret nummerplade), påvirket, ændret (inkl. maling) eller skjult.

Handling

Ved kørsel, når der er risiko for kollision, skal systemet:

- **advare dig om en kollisionsrisiko:** Meddelelsen "Registreret hindring"

HJÆLPEFUNKTIONER UNDER KØRSLLEN

vises på instrumentbrættet ledsaget af et bip.

Bemærk: hvis føreren træder på bremsepedalen, og systemet registrerer en risiko for sammenstød, kan bremsekraften øges, hvis det ikke er tilstrækkeligt til at forhindre kollisionen.

– **kan udløse bremsning:** Hvis føreren ikke reagerer på alarmen, og kollisionen bliver overhængende, vises

den røde kontrollampe  og meddelelsen "Brems" på instrumentbrættet ledsaget af et lydsignal.

Særlige funktioner:

– Hvis føreren benytter køretøjets betjeningsenheder (rat, pedaler osv.), vil systemet muligvis forsinke sin reaktion eller ikke aktivere dem;

– hvis aktiv nødbremsning har medført, at køretøjet holder stille, holdes vognen standset i en kort periode. Ud over denne tidsbegrænsning skal føreren holde køretøjet stille ved at holder sin fod på bremsepedalen;

– når systemet har aktiveret bremsning, vises meddelelsen "Avanceret sikker udløst"



I tilfælde af en nødmanøvre kan du til enhver tid stoppe med at bremse ved at:

- trykke på speederpedalen eller
- Dreje rattet i en undvigelsesmanøvre for at undgå en kollision.



Særlige advarselsfunktioner

Afhængigt af hastigheden kan advarslen og bremsen blive aktiveret samtidigt.

Køretøjsregistrering

Registrering af køretøjer, der kører i samme vognbane

En risiko for kollision med køretøjet foran dig i samme vognbane kan registreres af systemet, når køretøjet kører med en hastighed på over ca. 8 km/t.

Registrering af et modkørende køretøj i forbindelse med en manøvre for at skifte retning

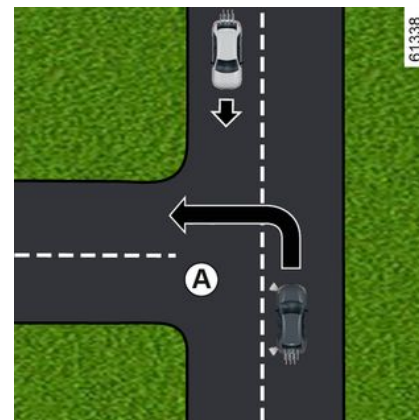

Når du ønsker at ændre retning (f.eks. **A**), registreres modkørende køretøjer af systemet, når:

- dit køretøj kører med en hastighed på mellem ca. 8 km/t til 20 km/t,
- du har aktiveret blinklyset.

Registrering af køretøjer, der krydser vognbanen vinkelret

Køretøjer, der krydser banen vinkelret, registreres af systemet, når:

- dit køretøj kører med en hastighed på mellem ca. 20 km/t til 60 km/t,

Registrering af køretøjer, der er standset i vognbanen

Systemet registrerer stillestående køretøjer, når:

HJÆLPEFUNKTIONER UNDER KØRSELN

– dit køretøj kører med en hastighed på mellem ca. 8 km/t til 80 km/t,

Registrering af fodgængere og cyklister

Registrering af fodgængere og cyklister i samme vognbane

Systemet registrerer fodgængere og cyklister, når:

– dit køretøj kører med en hastighed på mellem ca. 8 km/t til 85 km/t,

Registrering af fodgængere og cyklister ved retningsskift

Systemet registrerer fodgængere og cyklister, når:

– dit køretøj kører med en hastighed på mellem ca. 8 km/t og 20 km/t,

Aktivering/deaktivering

 Afhængigt af køretøjet, iht. hvor lang tid der gik efter sidste gang, motoren blev stoppet, genaktiveres funktionen:

- når køretøjet er ulåst; eller
- når en dør åbnes; eller
- når motoren er genstartet.

Aktivering/deaktivering af systemet fra multimedieskærmen 3



Se multimedievejledningen for at aktivere eller deaktivere funktionen. Vælg "ON" eller "OFF".

Indstillinger



Af sikkerhedshensyn bør indstillingerne udføres, mens bilen holder stille.

Indstillinger fra multimedieskærmen 3

HJÆLPEFUNKTIONER UNDER KØRSLLEN



Mens bilen holder stille, skal du se multimedieinstruktionerne for at få adgang til funktionsindstillingerne fra multimedieskærmen **3**:

"Advarsel forudseende": Indstil følsomhedsniveau for alarm. Gør følgende:

- « Sent »;
- « Standard »;
- « Tidligt ».

Der henvises til multimedievejledningen for yderligere oplysninger.

Midlertidigt ikke tilgængelig

Hvis systemet registrerer en midler-

tidig fejl, vil -advarselsslampen blive vist på instrumentpanelet.

Mulige årsager er:

- Systemet er midlertidigt blændet (blænding fra solen, nærllys, dårligt vejr osv.). Systemet vil fungere igen, når sigtbarheden bedres;
- Systemet afbrydes midlertidigt (f.eks. er forruden, for- eller bagkofangeren eller logoet tildækket af snavs, mudder, sne, kondens osv.) I dette tilfælde skal du parkere køretøjet og slukke motoren. Rengør forruden, forkofangeren eller logoet. Næste gang motoren startes, vil kontrollampen slukke og meddelelsen forsvinde efter ca. fem eller ti minutters kørsel. Hvis dette ikke er tilfældet, kan der være en anden årsag, og du skal kontakte et godkendt værksted.

Funktionsfejl

Hvis systemet registrerer en midler-

tidig fejl, vil -advarselsslampen blive vist på instrumentpanelet. Ret henvendelse til et autoriseret værksted.

HJÆLPEFUNKTIONER UNDER KØRSLEN

Advarsler



Dette system udgør en hjælpefunktion under kørslen. Denne funktion erstatter under ingen omstændigheder førerens opmærksomhed og ansvar, som til enhver tid skal sørge for at bevare kontrollen over sit køretøj. Udløsning af denne funktion kan være forsinket eller forhindret, når systemet registrerer tydeligt tegn på førerens kontrol over vognen (indgreb på rattet, pedaler osv.).

Systemet kan ikke aktiveres:

- gearet er i frigear
- når det elektroniske stabilitetsprogram (ESC) er startet.

Indgreb/reparationer på systemet

- I tilfælde af kollision kan radar- og/eller kamerajusteringen ændre sig, og funktionen kan efterfølgende være påvirket. Deaktiver funktionen, og kontakt et autoriseret værksted.
- Arbejde i det område, hvor radaren og/eller kameraet sidder (reparationer, udskiftning, forrudeændringer osv.), skal udføres af en uddannet fagmand.

Kun et autoriseret værksted er kvalificeret til at foretage indgreb i systemet.



Tilfælde af systemfejl

Visse forhold kan forstyrre eller forringe systemets drift såsom:

- krævende omgivelser (en metalbro, tunnel osv.)
- dårlige klimaforhold (sne, hagl, isslag, osv.)
- dårlig sigtbarhed (om natten, tåge, osv.)
- dårlig kontrast mellem genstanden (vogn, fodgænger osv.) og området omkring (f.eks. fodgænger klædt i hvidt i et område med sne osv.);
- blænding (skærende sol, lys fra modkørende køretøjer, osv.);
- forrude tildækket (af snavs, is, sne, kondens osv.)
- ...

Under disse forhold vil systemet muligvis ikke reagere, vil advare føreren eller kan bremse utilsigtet.

Begrænsning af systemets funktion

- Hver gang køretøjet startes, udfører systemet en kalibrering i overensstemmelse med køretøjets omgivelser. Det kan derfor være inaktivt i ca. to til fem minutter
- Radar- og kameraområderne skal holdes rene og fri for enhver modificering for at sikre, at systemet fungerer korrekt, hvis betingelserne i "Særlige funktioner til modkørende køretøjer i forbindelse med en manøvre for at skifte retning" er opfyldt.
- Systemet reagerer muligvis ikke lige så effektivt på små køretøjer, såsom motorcykler, som på andre køretøjer
- Systemet fungerer muligvis ikke korrekt, hvis vejbanen er glat (regn, sne, isslag osv.)
- for at sikre korrekt drift skal systemet skelne hele forhindringen. Så systemet kan ikke registrere:
 - fodgængere/cyklister i mørke eller dårlig belysning
 - delvist synlige fodgængere/cyklister;
 - fodgængere, der er mindre end ca. 80 cm
 - fodgængere, der bærer store genstande
- ...

Under disse forhold vil systemet muligvis ikke reagere, vil advare føreren eller kan bremse utilsigtet.



Deaktivering af funktionen

Du skal deaktivere funktionen, hvis

- Kameraets område er blevet beskadiget (f.eks. indvendigt eller udvendigt på forruden).
- Fronten på køretøjet blev beskadiget (slag, ridse på radaren osv.).
- køretøjet bugseres (starthjælp);
- Forruden er revnet eller forvrænget (udfør ikke reparationer på dette område af forruden, men få den udskiftet af en autoriseret forhandler)
- Du kører ikke på en asfalteret vej.

Hvis systemet opfører sig unormalt, skal du deaktivere det og kontakte et autoriseret værksted.

Afbrydelse af funktionen

Du kan til enhver tid stoppe den aktive bremsefunktion ved at træde på speederen eller ved at dreje rattet i en undvigelsesmanøvre for at undgå en kollision.

HJÆLPEFUNKTIONER UNDER KØRSLLEN

Årvågenhedsadvarsel for fører

Årvågenhedsadvarslen for fører er en funktion, der analyserer førerens adfærd (kørestil, køretøjets styring osv.) og advarer, hvis der er risiko for at falde i søvn.

Den tager højde for indikatorer såsom:

- rattets bevægelser,
- førerens brug af andre systemer (blinklys, bremsepedal osv.).



Denne funktion er en hjælpefunktion under kørslen i tilfælde af træthed. Funktionen fungerer ikke på køretøjet. Funktionen kan i intet tilfælde erstatte førerens ansvar under kørslen. Føreren skal altid tilpasse sin kørsel efter omgivelserne og kørselsforholdene, uanset hvad systemets indikationer angiver.

Handling



Funktionen er klar til at underrette føreren, hvis:

- der er gået et par minutter siden køretøjets sidste stop
- kørehastigheden overstiger ca. 70 km/t.

Hvis der er risiko for træthed eller nedsat opmærksomhed vises meddelelsen "Slingre advarsel Tag en pause" på instrumentbrættet **1** ledsaget af et lydsignal.

Tryk på kontakten **2**OK for at rydde advarslen. Det anbefales at stoppe hurtigst muligt for at tage en pause. Efter at have slettet meddelelsen fortsætter systemet overvågningen

af førerens årvågenhed og udsender om nødvendigt en ny advarsel.



Advarslen om førerårvågenhed overvåger konstant førerens opmærksomhed og kan give flere advarsler pr. rejse. Systemet nulstilles, hver gang motoren startes.

Aktivering/deaktivering



Af sikkerhedshensyn bør indstillingerne udføres, mens bilen holder stille.

HJÆLPEFUNKTIONER UNDER KØRSLLEN

i Afhængigt af køretøjet, afhængigt af hvor lang tid der gik efter sidste gang, motoren blev stoppet, genaktiveres advarslerne:

- når køretøjet er ulåst; eller
- når en dør åbnes; eller
- når motoren startes.

i Når alarmerne deaktiveres, fortsætter systemet med at vurdere førerens træthedstilstand.

i Afhængigt af køretøjet deaktiveres alarmer automatisk, når funktionen "Vognbanecentrering" aktiveres. For at genaktivere advarslerne skal funktionen "Vognbanecentrering" deaktiveres. For yderligere oplysninger ➔ 250.

i Afhængigt af køretøjet er det muligvis ikke muligt at deaktivere advarsler.

Aktivering og deaktivering af advarsler sker ved hjælp af knappen "Min sikkerhed" 3



Advarslerne kan deaktiveres eller aktiveres via tilstanden "Perso" i "My Safety" funktionen ➔ 184.

Hvis advarslerne tidligere er blevet deaktiveret vha. "Brugerdefineret" tilstand:

- **for at deaktivere advarslerne** skal du trykke to gange på knappen 3.

Kontrollampen for knappen 3 slukker;
- **For at deaktivere advarslerne** skal du trykke én gang på knappen 3. Kontrollampen på knappen 3 tændes.

Aktivering og deaktivering af advarsler fra multimedieskærmen 44



Se multimedievejledningen for at aktivere eller deaktivere advarslerne.

Vælg ON eller OFF.

HJÆLPEFUNKTIONER UNDER KØRSLLEN

Begrænsning af systemets funktion

Visse forhold kan forstyrre eller forringe systemets drift, såsom:

- Visse typer kørsel (forkert kørsel osv.)
- Kørsel på en vej i dårlig stand
- Stærk sidevind.
- Uret er konfigureret forkert (afhængigt af køretøjet)
- Kringlede veje
- Anhængertræk.

Funktionsfejl

Hvis systemet registrerer en fejl, vises meddelelsen "Kontroller træ-

hedsadv." og  kontrollampen på instrumentbrættet.

Få systemet kontrolleret på et autoriseret værksted.

Registrering af vejskilte

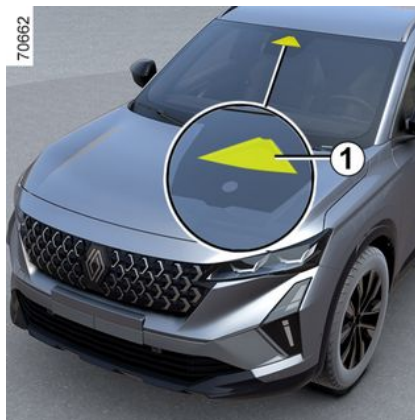

Systemet viser hastighedsbegrænsninger på instrumentbrættet iht. skilte i vejsiden.

Det bruger primært oplysningerne fra kameraet 1, der sidder på forruden bag bakspejlet. Afhængigt af landet bruger systemet også oplysninger fra et kortabonnement til at fortolke bestemte skilte (byindgang osv.).

Skiltet, der vises på instrumentbrættet, ændres, når et vejskilt registreres af systemet.

Når hastighedsbegrænseren, fartpiloten eller den automatiske fartkontrol er aktiveret, kan du tilpasse sætpunktet med begrænset hastighed

til den hastighedsgrænse, der vises på instrumentbrættet af systemet (➔ 225, ➔ 229 og ➔ 233).

Hvis den registrerede grænsehastighed overskrides, ændres vejskiltets display for at informere dig.

Placering af kameraet 1

Kontrollér, at forruden ikke er tildækket (af vejsnavs, mudder, sne, kondens osv.).

Særlige funktioner

For køretøjer med kortabonnement:

- Hvis køretøjet befinder sig i et land, hvor hastighedsenhederne er forskellige fra køretøjets, viser systemet skiltet med hastighedsbegrænsning i landets enhed, såvel som konvertering af hastighedsgrænsen på instrumentbrættet.
- i lande, hvor hastigheden begrænses i tilfælde af regnvejr på visse typer veje, kan systemet ændre hastighedsgrænsen efter flere sekunders visken af forruden.

På køretøjer uden et kortabonnement: når du kører i et land, hvor hastighedsenhederne er forskellige fra dit køretøjs, kan du manuelt vælge den tilsvarende hastighedsenhed på instrumentbrættet (f.eks. skift fra

HJÆLPEFUNKTIONER UNDER KØRSLLEN

miles til kilometer) for at få de passende oplysninger → 112.

Systemet tager ikke højde for exceptionelle begrænsninger som for eksempel dage med meget forurening.

Handling



Advarselslamper

Funktionen viser følgende advarselslamper:

2. Skilte med hastighedsbegrænsning og skilte med særlig hastighedsbegrænsning (hastighed på frakørsel med pil, hastighed med campingvogn, hastighedsbegrænsning med længdeanvisning osv.)

3. Yderligere vejskilte (start af zone med overhaling forbudt).

Hvis hastighedsgrænsen overskrides, blinker en rød cirkel rundt om panelet (advarselsslampe **3**) i et par sekunder ledsaget af et lydsignal for at advare føreren.

Den forbliver tændt på instrumentpanelet, så længe køretøjets hastighed overskrider den tilladte hastighed.



Kortabonnement

Registrering af vejskilte er knyttet til et kortabonnement.

Der henvises til instruktionerne til multimediesystemet for at administrere abonnementet.

Hvis der ikke er et abonnement, begrænses systemet til at tage højde for skilte med hastighedsbegrænsning, når de registreres af kameraet.

Systemet tager ikke længere højde for oplysninger, der er relateret til kortene. Tilgængeligheden af hastighedsbegrænsning kan blive påvirket.

Aktivering/deaktivering



Af sikkerhedshensyn bør indstillingerne udføres, mens bilen holder stille.



Afhængigt af køretøjet, afhængigt af hvor lang tid der gik efter sidste gang, motoren blev stoppet, genaktiveres lydadvarslen:

- når køretøjet er ulåst;
- eller
- når en dør åbnes;
- eller
- når motoren er genstartet.

HJÆLPEFUNKTIONER UNDER KØRSELN

Aktivering, deaktivering af advarslen om overhastighed ved hjælp af knappen "Min sikkerhed" 4



Lydadvarslen kan deaktiveres eller aktiveres via tilstanden "Brugerdefineret" i funktionen "Min sikkerhed" → 184.

Hvis lydadvarelsen tidligere er blevet deaktiveret ved hjælp af tilstanden Brugerdefineret:

- **for at deaktivere lydadvarelsen** skal du trykke to gange på knappen **4**. Kontrollampen for knappen **4** slukker;
- **for at aktivere lydadvarelsen igen** skal du trykke én gang på knappen

4. Kontrollampen på knappen **4** tændes.

Aktivering, deaktivering af advarslen om overhastigheden fra multimedieskærmen 5



Se multimedievejledningen for at aktivere eller deaktivere lydadvarelsen.

Vælg "ON" eller "OFF".

Ændring af hastighedsbegrænsning eller konstant hastighed



Tryk kontakten **6** for at tilpasse hastighedsbegrænsningen, fartpiloten eller den automatiske fartpilot til den registrerede hastighedsbegrænsning.

Midlertidig utilgængelighed

Hvis systemet ikke er tilgængeligt på grund af kamera- eller kortdata,

vises symbolet  på instrumentbrættet. Hvis problemet vedvarer, skal du kontakte et autoriseret værksted.

Systemet kan ikke registrere hastighedsbegrænsningen, hvis:

HJÆLPEFUNKTIONER UNDER KØRSLLEN

- forruden er snavset;
- kameraet bliver blændet af solen;
- sigtbarheden er utilstrækkelig (tåge osv.);
- skiltene er ulæselige (sne osv.) eller dækket til (af et andet køretøj eller af træer);
- oplysningerne fra kortet er ikke opdateret.

Bemærk: Når frontkameraet er tildækket, vises meddelelsen "Fronkamera Intet udsyn" på instrumentbrættet. Rengør forrudeområdet foran kameraet.

Funktionsfejl

Når systemet registrerer en funk-

tionsfejl, vises meddelelsen  på instrumentbrættet.

I nogle tilfælde ledsages de af følgende meddelelse:

- « Køreassist. ikke tilgængelig »;
- eller
- « Kontroller frontkamera »;
- eller
- « Køreassist. kontrolleres ». Kontakt en autoriseret forhandler.



Dette system udgør en hjælpefunktion under kørslen. Denne funktion erstatter under ingen omstændigheder førerens opmærksomhed og ansvar, som til enhver tid skal sørge for at bevare kontrollen over sit køretøj. Føreren skal altid tilpasse sin hastighed til færdselsloven og kørselsforholdene, uanset indikationer fra systemet. Systemet registrerer muligvis ikke alle skilte med hastighedsbegrænsning eller kan tolke dem forkert.

Føreren må ikke se bort fra skilte, som ikke registreres af systemet, og skal først og fremmest overholde trafikskiltene og trafikreglerne.

Ved lav sigtbarhed (tåge, sne, rim osv.) kan systemet muligvis ikke angive en korrekt begrænsning overfor føreren

Aktiv nødbremning i bakgear



Udover funktionen "Parkeringsassistent" → 273 og ved hjælp af oplysninger fra de fire midtersensorer, der er placeret bag køretøjet, registrerer systemet faste forhindringer bag dit køretøj. I tilfælde af en betydelig risiko for sammenstød vil systemet automatisk få køretøjet til at bremse.

Bemærk: Sørg for, at de fire midtersensorer, der er placeret bag på køretøjet, ikke er tildækkede (snavs, mudder, sne osv.).

HJÆLPEFUNKTIONER UNDER KØRSLLEN

Handling

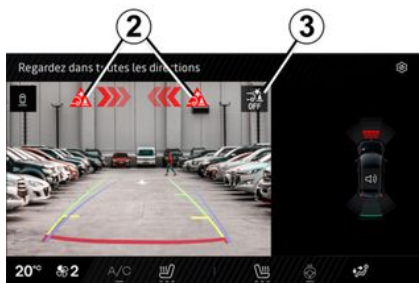

Registrering af fast forhindring bagved

222 - Kørsel

Ved kørsel i bagegear ved hastigheder mellem 3 km/t og 10 km/t, hvis der er risiko for sammenstød med en fast forhindring, får systemet **automatisk køretøjet til at bremse**. En

visuel advarsel  **2** vises på multimedieskærmen **1**, ledsaget af et bip.

Når køretøjet er standset, skal køretøjet holdes stille ved at føreren holder foden på bremsepedalen.



Dette system udgør en hjælpefunktion under kørslen. Denne funktion erstatter under ingen omstændigheder førerens opmærksomhed og ansvar, som til enhver tid skal sørge for at bevare kontrollen over sit køretøj.



I tilfælde af stød på undervognen ved manøvrering (f.eks. kontakt med en stander, høj fortovskant eller andre objekter på vejen) kan du beskadige bilen (f.eks. bøjning af en aksel). For at undgå enhver risiko bør du få vognen kontrolleret på et autoriseret værksted.

Aktivering/deaktivering af systemet



Du kan aktivere eller deaktivere funktionen ved at vælge universet "Køretøj" og derefter "Parkerings-

HJÆLPEFUNKTIONER UNDER KØRSLEN

hjælp". Vælg "Aktiv nødbremssning i bagegear".

Hvis funktionen er deaktiveret, vises

kontrollampen  på multimedieskærmen.

Funktionsfejl

Når systemet registrerer en funktionsfejl, deaktiveres aktiv nødopbremsning i bagegear automatisk.

Kontrollampen  vises på multimedieskærmen, og afhængigt af typen af funktionsfejl vises følgende meddelelse på instrumentpanelet:

- "Parkeringsensorer er ikke tilgængelige";

eller

- "Kontroller parkeringsensorer";

eller

- "Kørselshjælp ikke tilgængelig";

eller

- "Kontrollér kørselshjælp".

Afhængigt af køretøjet kan meddelelsen være fulgt af kontrollampen



på instrumentpanelet.

Rengør ultralydssensorerne. Hvis problemet vedvarer, skal du kontakte et autoriseret værksted.

Hvis køretøjet er udstyret med et anhængertræk, som genkendes af systemet, og en anhænger er monteret, deaktiveres aktiv nødopbremsning i bagegear automatisk, og meddelelsen "Anhænger: Parkeringssensorer fra" vises på instrumentbrættet ledsaget af kontrollampen 



på multimedieskærmen.

Advarsler



Aktiv nødbremning i bagegear

Dette system udgør en hjælpefunktion under kørslen. Denne funktion kan i intet tilfælde erstatte den årvågenhed og det ansvar, som vognens fører bør udvise.

Visse klima- og miljøforhold kan forstyrre eller beskadige systemet. Derfor skal føreren altid være klar til pludseligt opstående situationer, som kan forekomme under kørslen: Hold derfor vågent øje med små bevægelige forhindringer (såsom børn, dyr, barnevogne, cykler, sten, stolper osv.), som befinder sig i vognens blinde vinkler under manøvren.

Udløsning af denne funktion kan være forsinket eller forhindret, når systemet registrerer tydeligt tegn på førerens kontrol over vognen (indgreb på rattet, pedaler osv.).

Indgreb/reparationer på systemet

- I tilfælde af sammenstød kan de bageste sensorer og deres ydeevne blive påvirket. Deaktiver funktionen, og kontakt et autoriseret værksted.
- Arbejde i det område, hvor sensorerne sidder (reparationer, udskiftning, ændringer på kofanger osv.), skal udføres af en kvalificeret fagmand.

Kun et autoriseret værksted er kvalificeret til at foretage indgreb i systemet.

Deaktivering af funktionen

Du skal deaktivere funktionen, hvis køretøjet bugseres (vejhjælp), eller hvis køretøjet er udstyret med et træk, der ikke genkendes af systemet.

Hvis systemet opfører sig unormalt, skal det deaktiveres, og der kontaktes et autoriseret værksted.

FARTBEGRÆNSNING,

Hastighedsbegrænseren styrer motor og bremsesystem for at hjælpe dig med ikke at overskride en kørehastighed, som du har valgt, kaldet **hastighedsbegrænsning**.

Hastighedsbegrænsningsfunktionen kan aktiveres fra 0 til 180 km/t.

i Når ECO-tilstanden er aktiveret, kan sætpunktet med begrænset hastighed ikke overstige den maksimale hastighed, der er tilladt i ECO → 167-tilstanden.

Betjening



1. Kontakt til valg/fravalg af kørehjælpemidler, afhængigt af køretøjet:

- Active driver assist
- Automatisk fartpilot;
- fartpilot;
- fartbegrænsning
- OFF.

2. Sætter funktionen til standby (og gemmer den begrænsede hastighed) (0).

3. Aktivering af den programmerede hastighedsgrænse (RES).

4.

- Opad: aktiverer, øger den begrænsede hastighed eller genkalder den gemte begrænsede hastighed (SET/+).
- Nedad: aktiverer, sænker den begrænsede hastighed eller gemmer den aktuelle hastighed (SET/-).

5. Popup-knap (afhængigt af køretøjet): Tilpas hastighedsværdien til den registrerede hastighedsbe-

grænsning  → 218.



Du kan, afhængigt af køretøjet, forbinde hastighedsbegrænsningsfunktionen til funktionen "Registrering af vejskilte" → 218 ved at trykke på kontakten **5**.

Når tilstanden "OFF" er aktiveret, før tændingen slås fra, aktiveres funktionen "Hastighedsbegrænser" som standard, næste gang køretøjet startes.

Kørsel

Når en begrænset hastighed er indstillet, men endnu ikke nået, er kørslen fuldstændig ligesom et køretøj uden hastighedsbegrænsere.

Når den indregistrerede hastighed er nået, vil aktivering af speederpedalen ikke gøre det muligt at overskride den begrænsede hastighed, undtagen i nødstilfælde (se oplysningerne om "Overskridelse af den programmerede hastighed").

Betjening

Tryk på kontakten **1** så mange gange, det er nødvendigt for at vælge hastighedsbegrænseren **A**.

FARTBEGRÆNSNING,

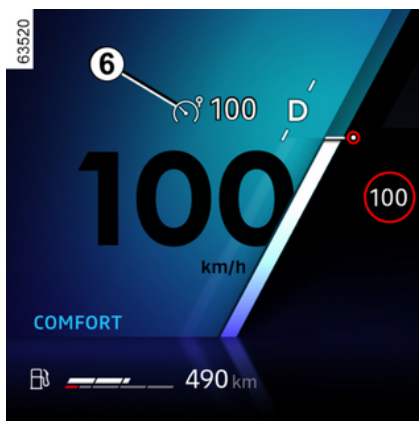

Kontrollampen **6** lyser gråt. Meddelelsen "Hastighedsbegrænser klar: tryk SET for at aktivere" vises på instrumentbrættet fulgt af streger for at angive, at hastighedsbegrænsningen er aktiveret og afventer, at der gemmes en hastighedsbegrænsning.

Bemærk: Afhængigt af køretøjet, når køretøjet startes, vælges hastighedsbegrænsningen automatisk, hvis funktionen **A** eller OFF blev valgt, sidste gang køretøjet blev stoppet. Hvis du vil gemme den aktuelle hastighed, skal du trykke kontakten **4** opad (SET/+) eller nedad (SET/-): Hastighedsbegrænsningen erstatter

stregene og, afhængigt af køretøjet, lyser kontrollampen **6** hvidt.

Den laveste registrerede hastighed er 30 km/t.

Ændring af hastighedsbegrænsning

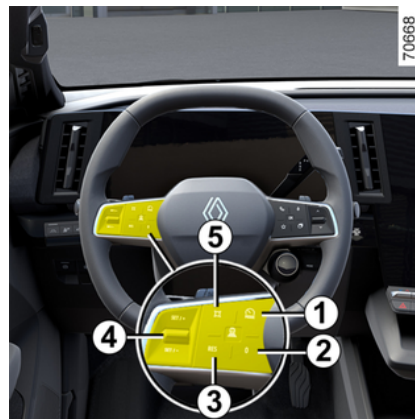

Du kan ændre hastighedsbegrænsningen ved gentagne gange at trykke eller trykke på og holde kontrol **4** nede:

- opad (SET/+) for at øge hastigheden;
- nedad: (SET/-) for at mindske hastigheden.

Automatisk hastighedsbegrænser med genkendelse af hastighedsgrænsetegn

(Afhængigt af abonnementet: Uden et abonnement kan denne funktion ikke aktiveres. Se MMS-instruktionerne for at administrere dit abonnement.)

Ved hjælp af kameraet begrænser systemet automatisk køretøjets hastighed, når et hastighedsgrænsetegn identificeres og passeres vha. funktionen "Registrering af vejskilte" → **218** og det kort, der er knyttet til abonnementet.

Aktivering/deaktivering

Via multimedieskærmen i universet "Bil" skal du vælge "Kørselsassistent". Tryk derefter på fane "Komfort", og aktiver eller deaktiver "Adaptiv hastighedsbegrænser" eller, afhængigt af køretøjet, "Adaptiv hastighedsbegrænser og fartpilot *".

Bemærk: Du kan også aktivere/deaktivere ved at trykke på kontekstknappen **5** og holde den nede.

FARTBEGRÆNSNING,

Overskridelse af hastighedsbegrænsningen

Hastighedsbegrænsningen kan på et hvilket som helst tidspunkt overskrides. Sådan gør du: Tryk speederen **helt i bund med et fast tryk** ud over modstandspunktet.

Ved overskridelse af hastighedsgrænsen blinker den begrænsede hastighed gult på instrumentbrættet.

Løft derefter foden fra speederen: Hastighedsbegrænserfunktionen genaktiveres, så snart du når under den indstillede hastighed.

Bemærk: Afhængigt af køretøjet er det også muligt at overskride hastighedsgrænsen ved at træde speederen ned, indtil den er tæt på modstandspunktet. I dette tilfælde udsendes der et bip ud over den advarsel, der vises på instrumentbrættet.



Du skal holde fødderne i nærheden af pedalerne for at være klar til at reagere i nødstilfælde.



Hvis hastighedsbegrænseren ikke er tilgængelig (efter flere forsøg på at aktivere), skal du kontakte en autoriseret forhandler.

Sådan sættes funktionen i standby

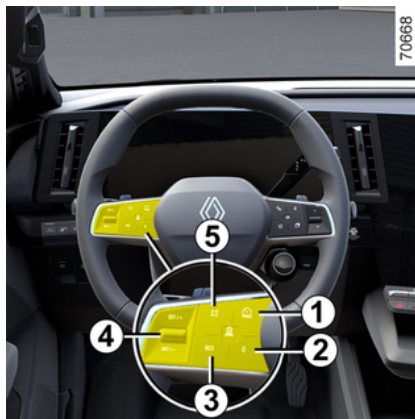

Funktionen hastighedsbegrænser sættes på standby, når du trykker på kontakten **2**(0).

Den begrænsede hastighed gemmes og vises med gråt på instrumentpanelet.

Genkaldelse af hastighedsbegrænsningen

Hvis en hastighed er blevet gemt, kan du hente den igen ved at trykke på kontakten **3**.



Når hastighedsbegrænseren er sat på standby, genaktiveres funktionen uden at tage hensyn til den registrerede hastighed ved at trykke kontakten **4** opad eller nedad: Det er bilens aktuelle hastighed, der tages i betragtning.

FARTBEGRÆNSNING, Afbrydelse af funktionen

3

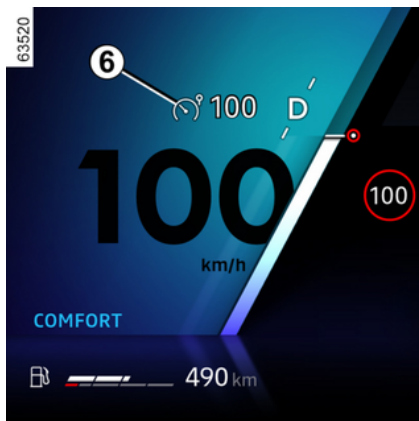

Hastighedsbegrænseren afbrydes, når du trykker på kontakten **1** for at fravælge begrænseren. I så fald gemmes hastigheden ikke længere. Kontrollampen **6** forsvinder fra instrumentbrættet for at bekræfte, at funktionen er stoppet.

Den laveste registrerede hastighed er 30 km/t.

i For at afslutte kørsels-
hjælp skal du trykke på
kontakten **1** så mange
gange som nødvendigt, indtil
den er slået FRA. Meddelelsen
"Kørselshjælp deaktiveret" vi-
ses på instrumentbrættet.
I dette tilfælde aktiveres funk-
tionen "Hastighedsbegrænsere",
næste gang motoren startes,
og venter på, at en hastigheds-
grænse gemmes.

FARTPILOT

Fartpilothastigheden styrer motor og bremsesystem for at hjælpe dig med at fastholde den kørehastighed, som du har valgt, kaldet **fartpilothastigheden**.

Fartpilothastigheden kan indstilles til alle hastigheder mellem 30 og 180 km/t.



Mens ECO-funktionen er aktiveret, kan fartpiloten ikke overstige køretøjets aktuelle hastighed → 167.



Motorbremsesystemet og grebene er ikke tilgængelige, når fartpiloten eller den automatiske fartpilothastighed er aktiveret.

Betjening

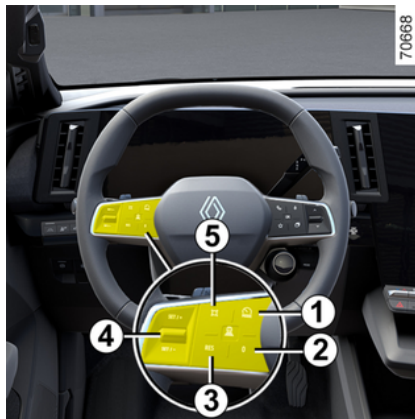

1. Kontakt til valg/fravalg af kørehjælpemidler, afhængigt af køretøjet:

- Aktiv kørselshjælp;
- Automatisk fartpilot;
- fartpilot;
- fartbegrænsning
- Fra.

2. Sæt funktionen i standby (med gemt fartpilothastighed) (0).

3 Aktivér af den programmerede konstantfart (RES).

4

- Opad: aktiverer, øger fartpilothastigheden eller genkalder den gemte hastighed (SET/+).
- Nedad: aktiverer, sænker hastigheden eller gemmer den aktuelle hastighed (SET/-).

5 Popup-knap (afhængigt af køretøjet): Tilpasser hastighedsværdien til den registrerede hastighedsbe-

grænsning  → 218

Når tilstanden "OFF" er valgt, før tændingen slås fra, aktiveres funktionen "Hastighedsbegrænsning" som standard, næste gang køretøjet startes.



Du kan, afhængigt af køretøjet, forbinde fartpilothastigheden til funktionen "Registrering af vejskilte" → 218 ved at trykke på kontakten **5**.

FARTPILOT

Betjening

3

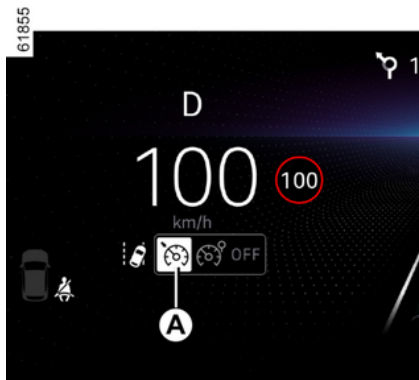

Tryk på kontakten **1** så mange gange, det er nødvendigt for at vælge fartpilothastigheden **A**.

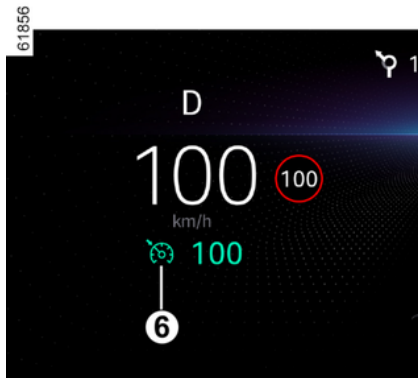

Kontrollampen **6** lyser gråt. Meddelelsen "Fart pilot OK SET til aktiv" vises på instrumentpanelet ledsaget af streger for at indikere, at fartpilothastigheden er i drift og venter på at gemme en fartpilothastighed.



Bemærk, at du skal holde foden i nærheden af pedalerne for hurtigt at kunne gribe ind i nødstilfælde.

Programmering af konstantfarten

Når hastigheden er konstant over ca. 30 km/t, skal du trykke kontakten **4** opad (SET/+) eller nedad (SET/-): Funktionen aktiveres, og der tages højde for den aktuelle hastighed. Fartpilothastigheden erstatter stregerne.

Fartpilot bekræftes, når den gemte hastighed og advarselslampen vises med grønt **6**.

Hvis du forsøger at aktivere funktionen under 30 km/t, vises meddelelsen "Ugyldig hastighed", og funktionen forbliver deaktiveret.

Kørsel

Når den ønskede fartpilothastighed er registreret og aktiveret, kan foden fjernes fra speederen.

FARTPILOT



Dette system udgør en hjælpefunktion under kørslen.

Den kan under ingen omstændigheder erstatte førerens ansvar for at overholde hastighedsgrænserne eller at være årvågen.

Føreren skal altid have fuld kontrol over køretøjet.

Konstantfartholderen må ikke anvendes ved kørsel i tæt trafik, på dårlig eller glat vejbane (islag, aquaplaning, grusveje...), eller ved ugunstige vejrforhold (tåge, regn, sidevind...).

Der kan herved opstå risiko for uheld.

Ændring af konstantfarten

Du kan variere fartpilothastigheden ved at trykke på knappen **4**:

- opad (SET/+) for at øge hastigheden;
- nedad: (SET/-) for at mindske hastigheden.

Bemærk: Hvis du trykker på knappen **4** og holder den nede, kan du ændre hastigheden trinvis.

Overskridelse af konstantfarten

Det kan på et hvilket som helst tidspunkt lade sig gøre at overskride konstantfarten ved at trykke speederpedalen hurtigt i bund.

Så længe hastigheden overskrides, vil fartangivelsen på displayet i informationscenteret blinke.

Derefter flyttes foden fra speederen: efter nogle sekunder, genoptages automatisk den oprindelige fartpilothastighed.



Du skal holde fødderne i nærheden af pedalerne for at være klar til at reagere i nødstilfælde.



Hvis fartpiloten ikke længere er tilgængelig (efter flere forsøg på at aktivere den), skal du kontakte en godkendt forhandler.

Sådan sættes funktionen i standby

Funktionen sættes på standby, når du trykker på:

- kontakten **2** (0);
- Bremsepedalen.
- skift til frigear.

Fartpilothastigheden gemmes og vises med gråt på instrumentpanelet.

Genkaldelse af konstantfarten

Hvis en hastighed er programmeret, er det muligt at genkalde den, når du har sikret dig, at færdselsforholdene er passende hertil (trafik, kørebansens tilstand, vejrforhold ...).

Tryk på kontakten **3** (RES), hvis køretøjets hastighed er over 30 km/t.

Når hastigheden er gemt, bekræftes fartpilothastigheden ved at vise fartpilothastigheden i grønt og afhængigt af køretøjet, ved, at kontrol-lampen **6** lyser.

Bemærk: hvis den foregående indregistrerede hastighed er meget højere end den aktuelle hastighed, vil vognen accelerere kraftigt indtil denne grænse.

Når fartpiloten er slået fra, skal du trykke kontakten **4** opad eller nedad for at genaktivere fartpiloten uden at tage hensyn til den gemte hastig-

FARTPILOT

hed: Det vil være bilens aktuelle hastighed, der er afgørende.

Afbrydelse af funktionen

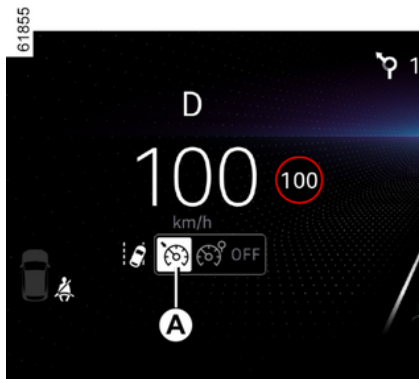

Fartpiloten deaktiveres, når du trykker på kontakten 1. I så fald gemmes hastigheden ikke længere.



For at afslutte kørsels-hjælp skal du trykke på kontakten 1 så mange gange som nødvendigt, indtil den er slået FRA. Meddelelsen "Kørselshjælp deaktiveret" vises på instrumentbrættet. I dette tilfælde aktiveres funktionen "Hastighedsbegrænser", næste gang motoren startes, og venter på, at en hastighedsgrænse gemmes.



Standsning eller afbrydelse af fartpiloten medfører ikke en hurtig nedbringelse af hastigheden: ønskes dette, skal du træde på bremsepedalen.

61856

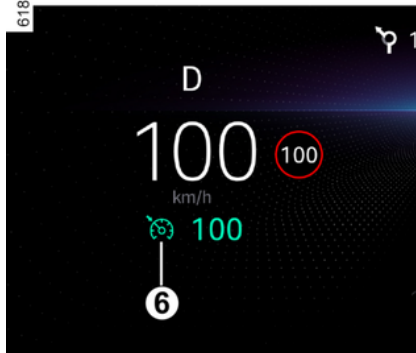

Kontrollampen 6 forsvinder fra instrumentbrættet for at bekræfte, at funktionen er stoppet.

AUTOMATISK FARTPILOT

præsentation

Baseret på oplysninger fra en radar eller et kamera giver den automatiske Stop and Go-fartpilotfunktion dig mulighed for at opretholde en bestemt hastighed, kaldet fartpilot-hastigheden, mens der holdes en sikker afstand til køretøjet foran dig i samme vejbane.

Når funktionen "Registrering af vejskilte" er aktiveret → 218, afhængigt af køretøjet, kan systemet tilpasse køretøjets hastighed i overensstemmelse med skilte med hastighedsbegrænsning, som kameraet registrerer.

Afhængigt af land og abonnement justerer systemet, ved hjælp af kameraet og kortet, køretøjets hastighed på forhånd i forhold til konteksten og vejforholdene (rundkørsler, sving, næste skilte eller zoner med hastighedsbegrænsning).

Hvis køretøjet foran stopper op, kan den automatiske Stop and Go-fartpilotfunktion bremse dit køretøj fuldt op, før du kører videre igen.

Systemet styrer acceleration og opbremsning af dit køretøj ved hjælp af motor og bremsesystem.

Systemets maksimale rækkevidde er ca. 130 meter. Den kan variere af-

hængigt af vejforholdene (terrænhøjde, vejforhold osv.).

Den automatiske Stop and Go-fartpilotfunktion kan aktiveres, mens køretøjet kører med en hastighed på op til 180 km/t, afhængigt af vejforholdene (trafik, vejr osv.).

Funktionen er angivet med symbolet



Særlige funktioner:

- Føreren skal overholde den maksimalt tilladte hastighed og sikkerhedsafstandene i henhold til lovgivningen i det land, denne kører i.
- Den adaptiv fartpilot kan bremse køretøjet med op til cirka en tredjedel af bremsesystemets kapacitet. Afhængigt af situationen kan føreren bremse hårdere.

 Mens tilstanden ECO er aktiveret, kan fartpilothastigheden ikke overstige den maksimale hastighed for ECO-tilstand → 167.



Motorbremsesystemet og grebene er ikke tilgængelige, når fartpiloten eller den automatiske fartpilotfunktion er aktiveret.



Den automatiske Stop and Go-fartpilot udløser ikke et nødstop, og dens bremsefunktioner er begrænsede.

AUTOMATISK FARTPILOT



Dette system udgør en hjælpefunktion under kørslen.

Den kan under ingen omstændigheder erstatte førerens ansvar for at overholde hastighedsgrænserne og sikkerhedsafstandene eller at være årvågen.

Føreren skal altid have fuld kontrol over køretøjet.

Føreren skal altid tilpasse sin køreretning og hastighed i henhold til omgivelserne og trafikforholdene.

Brug den adaptive Stop and Go-fartpilot uden for byområder på brede veje med synlige linjer.

Fartpiloten kan have begrænset funktionalitet ved kørsel på meget snoet eller glat vejbane (isslag, aquaplaning, grusveje) eller under ugunstige vejrforhold (tåge, regn, sidevind osv.)

Der kan herved opstå risiko for uheld.

Placering af kameraet 1



Kontrollér, at forruden ikke er tildækket (af snavs, mudder, sne osv.).

Placering af radaren 2

Sørg for, at radarbeskyttelsespladen ikke er dækket til (snavs, mudder, sne, en dårligt monteret nummerplade), stødt, modificeret (herunder maling) eller skjult af tilbehør monteret på forsiden af køretøjet (på kølgitteret eller logoet osv.).

Betjeninger

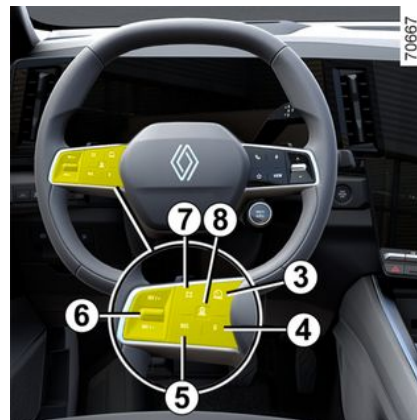

3. Kontakt til valg/fravalg af kørehjælpemidler, afhængigt af køretøjet:

- Active driver assist
- Automatisk fartpilot;
- fartpilot;
- fartbegrænsning
- Fra.

4. Sæt funktionen i standby (med gemt fartpilothastighed) (0).

5. Aktivér af den programmerede konstantfart (RES).

6.

AUTOMATISK FARTPILOT

- Opad: aktiverer, øger fartpilothastigheden eller lagrer den aktuelle hastighed (SET/+).
- Nedad: aktiverer, sænker hastigheden eller gemmer den aktuelle hastighed (SET/-).

7. Popup-knap (afhængigt af køretøjet): Tilpasser hastighedsværdien til den registrerede hastighedsbe-

grænsning  → **218**

8. Indstilling af følgedistancen.

Når tilstanden "OFF" er valgt, før tændingen slås fra, aktiveres funktionen "Hastighedsbegrænser" som standard, næste gang køretøjet startes.



Du kan, afhængigt af køretøjet, forbinde fartpiloten til funktionen "Registrering af vejskilte" → **218** ved at trykke på kontakten **7**.



Radarens og kameraets zoner skal holdes rene og må ikke ændres, for at systemet skal kunne fungere korrekt.

Displays

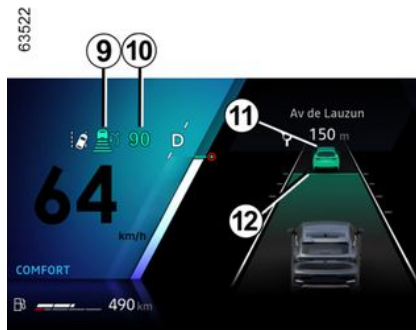

9. Kontrollampe for Stop and Go-funktionen for den Adaptive fartpilot.

10. Gemt fartpilothastighed.

11. Forankørende køretøj.

12. Gemt sikker afstand



Vigtigt: du skal altid holde fødderne i nærheden af pedalerne for at forberede dig til en hvilken som helst hændelse.

Betjening



Tryk på kontakten **3** for at vælge den adaptive fartpilot **13**. Kontrollampen **9** lyser gråt. Meddelelsen "Adaptiv fartpilot SET til aktiv" vises på instrumentpanelet ledsaget af streger for at indikere, at fartpilotfunktionen er i drift og venter på at gemme en fartpilothastighed.

Denne funktion kan ikke aktiveres, når:

- parkeringsbremsen er trukket
- førerens sikkerhedssele er ikke spændt.
- en eller flere døre er forkert lukket;
- funktionen "Håndfri parkering" allerede er aktiveret.

AUTOMATISK FARTPILOT

Meddelelsen "Adaptiv cruise Ctl utilgængeligt" vises på instrumentbrættet.

3 Programmering af konstantfarten

Når køretøjet er stillestående eller bevæger sig med en stabil hastighed trykkes betjeningen **6** opad (SET/+) eller nedad (SET/-): funktionen aktiveres, og den aktuelle hastighed gemmes.

Den laveste registrerede fartpilot-hastighed er 30 km/t.

Fartpilot-hastigheden **10** erstatter stregerne, og fartpiloten bekræftes ved, at fartpilot-hastigheden vises med grønt, og advarslampen **9** lyser.

Hvis du forsøger at aktivere funktionen, når køretøjet kører over 180 km/t, vises meddelelsen "Ugyldig hastighed", og funktionen forbliver deaktiveret.

Når den ønskede konstantfart er programmeret og aktiveret, kan foden fjernes fra speederpedalen.

Bemærk: Hvis køretøjets hastighed er lavere end ca. 30 km/t, bruger funktionen en standard marchhastighed på 30 km/t. Køretøjet vil accelerere, indtil det når den gemte marchhastighed.

Aktivering af fartpilot med genkendelse af hastighedsbegrænsningsskilt (visning A)

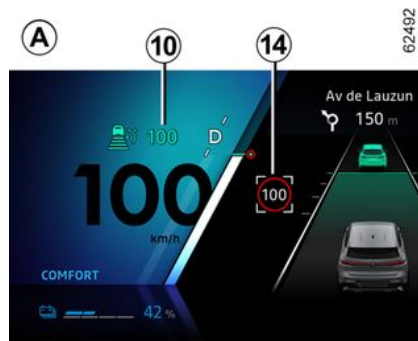

(afhængigt af køretøjet)

Hvis køretøjet er udstyret med funktionen "Registrering af vejskilte" → **218**, skal du på kontekstknappen **7** for at tilpasse køretøjets hastighed til hastighedsgrænserne **14**, som kameraet registrerer.

Når man passerer skiltet, overtager fartpilot-hastigheden **10** værdien af den registrerede hastighed **14**.

Aktivering af fartpilot med forudgående genkendelse af

hastighedsbegrænsningsskilt (visning B)

(afhængigt af abonnement)

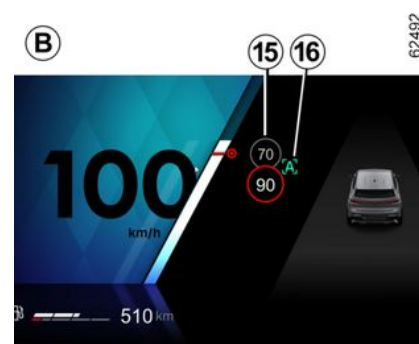

Ved hjælp af kameraet, funktionen "Registrering af vejskilte" → **218** og kortet, der følger med abonnementet, forudser systemet automatisk justering af køretøjets hastighed, indtil næste skilt identificeres **15**.

Aktivering/deaktivering

Via multimedieskærmen i universet "Bil" skal du vælge "Kørselsassistent". Vælg "Hastighedsbegrænsning til automatisk fartpilot" i menuen "Komfort".

AUTOMATISK FARTPILOT

Bogstavet "A" **16** vises på instrumentpanelet for at bekræfte aktiveringen af fartpiloten med genkendelse af skilte med hastighedsbegrænsning.



Særlige funktioner:

- du kan også aktivere/deaktivere funktionen ved at trykke på kontekstknappen **7** og holde den nede;
- i nogle tilfælde (hvis der er en væsentlig forskel mellem køretøjets hastighed og begrænset hastighed) kan systemet anmode dig om at validere hastigheden manuelt ved at trykke på pop op-knappen **7**: Den hvide firkant **17** vises omkring den angivne hastighed for at informere dig.

i Fartpilot med forudgående genkendelse af skilte med hastighedsbegrænsning er tilknyttet et abonnement. Hvis der ikke er et abonnement, kan denne funktion ikke aktiveres.
Der henvises til instruktionerne til multimediesystemet for at administrere abonnementet.

Handling

Med funktionen aktiveret, vises følgende hastigheder vises på instrumentbrættet:

- fartpilot-hastighed **10**
- den aktuelle hastighedsbegrænsning registreret af systemet på den del af vejen, hvor køretøjet kører **14**
- den hastighed, der registreres af systemet i næste vejsektion eller hastighedsgrænsezone **15**.

Den registrerede hastighed **15** tages med i betragtning af systemet. Køretøjets hastighed justeres gradvist, indtil den bliver til fartpilot-hastigheden **10** uden handling fra føreren. Den hastighed, der angives på **15**, vises på **14** ved passage af det identificerede skilt eller område.

Føreren skal altid være årvågen med hensyn til systemets anvendte hastighed og forbliver ansvarlig for køretøjets hastighed.

Når funktionen ikke er aktiveret, eller abonnementet ikke længere er aktivt, er funktionen den samme som indstilling af fartpilot-hastigheden med genkendelse af skilte med hastighedsbegrænsning (visning **A**).

Aktivering af fartpilot med forudgående genkendelse af vejlayoutet (visning C)

(afhængigt af abonnement)



Ved hjælp af kameraet, funktionen "Registrering af vejskilte" → **218** og det kort, der er købt med abonne-

AUTOMATISK FARTPILOT

mentet, kan systemet forudse og styre den automatiske tilpasning af fartpilothastigheden **10**, når køretøjet nærmer sig en rundkørsel eller et sving.

Hvis køretøjet nærmer sig et sving eller en rundkørsel, vises kontrollampen **18** på instrumentbrættet. Køretøjet indstiller sin hastighed til en passende hastighed for den registrerede funktion.

Føreren skal altid være årvågen med hensyn til systemets anvendte hastighed og forbliver ansvarlig for køretøjets hastighed.

Aktivering/deaktivering

Via multimedieskærmen i universet "Bil" skal du vælge "Kørselsassistent". Vælg derefter "Automatisk fartpilot for vejlayout" på fanen "Komfort".

(Når funktionen ikke er aktiveret, eller abonnementet ikke længere er aktivt, er handlingen den samme som indstilling af fartpilothastigheden med genkendelse af skilte med hastighedsbegrænsning (visning **A** eller, afhængigt af abonnementet, indstilling af fartpilothastigheden med avanceret genkendelse af fartbegrænsningsskilte (visning **B**).

De følgende symboler viser de funktioner, der tages højde for af systemet:

-  rundkørsel.
-  sving.



Fartpilot med forudgående genkendelse af vejlayoutet er forbundet med et abonnement.

Hvis der ikke er et abonnement, kan denne funktion ikke aktiveres.

Der henvises til instruktionerne til multimediesystemet for at administrere abonnementet.

Styring af fartpilothastigheden

Du kan til enhver tid genvinde kontrollen over hastigheden ved at:

- Sådan sættes funktionen i standby:
 - ved at trykke på bremsepedalen,
 - eller ved at trykke på kontakten **4** (0);

- ved at trykke på kontakten **3** til valg / fravalg af kørehjælpemidler.

Når du automatisk tilpasser hastigheden til skiltene og/eller vejens layout, er det muligt at ignorere disse hændelser. Tryk betjeningen **5** opad (SET/+) for at genkalde den gemte marchhastighed.

Aktivering af styring af sikkerhedsdistance

Så snart fartpiloten er aktiveret, vises standardsikkerhedsafstanden **13** med grønt i instrumentpanelet.

Hvis systemet registrerer et køretøj i din vognbane, vises der en silhuet af et køretøj **11** oven over afstandsmåleren **12** i instrumentpanelet.

Dit køretøj tilpasser sin hastighed til det forankørende køretøj og aktiverer om nødvendigt bremsen (bremselygterne tændes) for at opretholde den afstand, der vises i instrumentpanelet.

Bemærk: Silhuetens størrelse **11** varierer afhængigt af den afstand, der adskiller dig fra det forankørende køretøj. Jo større silhuetten er, desto tættere på er det forankørende køretøj.

AUTOMATISK FARTPILOT

Indstilling af fartpilothastigheden

Du kan variere hastigheden ved at trykke gentagne gange (for lav variation) eller trykke og holde inde (for høj variation) på betjeningen **6**:

- nedad (SET/-) for at mindske hastigheden;
- opad (SET/+) for at øge hastigheden.

Indstilling af følgedistancen

Du kan til enhver tid ændre sikkerhedsafstanden til det forankørende køretøj ved at trykke gentagne gange på kontakten **8**.



Den vandrette afstandsmåler i instrumentpanelet angiver de forskellige tilgængelige sikkerhedsafstande:

- afstandsmåler **G**: lang afstand (svarende til ca. 2,4 sekunder);
- afstandsmåler **F**: medium afstand 2 (svarende til ca. 2 sekunder),
- afstandsmåler **E**: medium afstand 1 (svarende til ca. 1,6 sekunder);
- afstandsmåler **D**: kort afstand (svarende til ca. 1,2 sekunder).

Den valgte afstandsmåler vises med grønt i instrumentpanelet. De andre målere forbliver grå.

Bemærk: Afstanden skal indstilles afhængigt af trafikken, de lokale bestemmelser og vejrforholdene.



Sikkerhedsafstanden justeres som standard på afstandsmåleren **F**.

Overskridelse af konstantfarten

Fartpilothastigheden kan når som helst tilsidesættes ved at træde på speederen.

Hvis den overstiges, vises fartpilothastigheden **10** med gult.

Hvis føreren trykker på speederen, fungerer funktionen "Afstandskontrol" ikke længere.

Slip derefter speederen: Fartpilot og styring af sikkerhedsafstand genoptager automatisk de hastigheds- og afstandsindstillinger, du tidligere har valgt.

Overhalingsmanøvre

Hvis du vil overhale køretøjet foran, og din hastighed kun er over 70 km/t, reducerer aktivering af retningsindikatorerne midlertidigt følgende afstand og udløser acceleration for at lette overhaling.

Stop og start af køretøj

Hvis det forankørende køretøj sænker farten, tilpasses hastigheden, så køretøjet om nødvendigt stoppes helt (f.eks. i tæt trafik). Køretøjet stopper et par meter fra køretøjet foran.

Når køretøjet foran sættes i gang igen:

- Hvis stoppet varer mindre end tredive sekunder, starter køretøjet igen, uden der kræves handling fra føreren.

Bemærk: Føreren skal altid være klar til pludseligt opståede hændelser under kørslen og forbliver ansvarlig

AUTOMATISK FARTPILOT

for styring af køretøjet: Hvis systemet registrerer en fodgænger i området rundt om køretøjet, vil automatisk genstart være forhindret, indtil næste stop

- Hvis stoppet overstiger ca. 30 sekunder, er det nødvendigt at gøre følgende, for at køretøjet kan starte igen:
-
- træd pedalen ned
- tryk én gang på knappen **5** (RES)

Meddelelsen "Tryk på RES, eller accelerér for at genstarte fartpilot" vises på instrumentbrættet for at bekræfte dette.

Hvis stoppet overstiger cirka tre minutter, aktiveres den elektroniske parkeringsbremse automatisk, og den automatiske Stop and Go-fartpilot deaktiveres.

Den grønne kontrollampe **9** slukkes for at bekræfte, at funktionen er deaktiveret.

Sådan sættes funktionen i standby

Du kan indstille funktionen på standby, når:

- du trykker på kontakten **4** (0);
- du træder på bremsepedalen, mens køretøjet er i bevægelse.

Funktionen deaktiveres af systemet, hvis:

- Du sætter gearet i position P, R eller N;
- førerens sikkerhedssele tages af
- du åbner et af åbningselementerne
- du trykker på motorens start/stop-knap
- hældningen er for stejl
- visse enheder til kørselshjælp og kørselskorrektion udløses (aktiv nødbremning, ABS, ESC...).

Bemærk: Afhængigt af køretøjet vil systemet automatisk tænde for genkendelse af skilte med hastighedsbegrænsning og/eller forhåndsgenkendelse af vejlayout-funktioner, hvis modtagelse af de tilsluttede data ikke er optimal.

De to funktioner genaktiveres automatisk, så snart modtagelse af de tilknyttede data igen bliver optimal.

Under alle omstændigheder bekræftes standbystatus ved, at kontrollampen vises med gråt, og meddelelsen "Aktiv fartpilot frakoblet" vises på instrumentbrættet.



Ved at stoppe Stop and Go-fartpilotfunktionen eller sætte den på standby opnår du ikke en hurtig reduktion af hastigheden: du skal trykke på bremsepedalen for at bremse, hvis det er nødvendigt.

Afslut standby

Baseret på den gemte fartpilothastighed

Hvis en hastighed er programmeret, er det muligt at genkalde den, når du har sikret dig, at færdselsforholdene er passende hertil (trafik, kørebansens tilstand, vejrforhold...). Tryk på kontakt **5** (RES) inden for det gyldige hastighedsområde.

Ved genkaldelse af den programmerede hastighed bekræftes aktivering af fartpiloten ved, at fartpilot-hastigheden vises med grønt.

Bemærk: Hvis den registrerede hastighed er højere end den aktuelle hastighed, accelererer køretøjet indtil denne hastighed.

Baseret på den aktuelle hastighed

Når fartpiloten er slået fra, skal du trykke kontakten **6** opad (SET/+) el-

AUTOMATISK FARTPILOT

ler nedad (SET/-) for at genaktivere fartpiloten uden at tage hensyn til den registrerede hastighed: Det vil være bilens aktuelle hastighed, der er afgørende.

Advarslerne "Overtag styring af køretøjet"

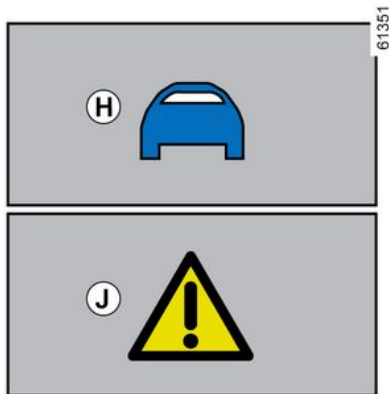

I visse situationer (f.eks. når du nærmer dig et meget langsommere køretøj, når et forankørende køretøj hurtigt skifter bane osv.), har systemet muligvis ikke tid til at reagere.

Afhængigt af situationen vil der lyde et bip fra systemet, der er forbundet med:

– den orange alarm **H**, hvis situationen kræver førerens opmærksomhed,

eller

– den røde advarsel **J** ledsaget af meddelelsen "Brems", hvis situationen kræver øjeblikkelig handling fra føreren.

I enhver situation skal du reagere hensigtsmæssigt og udføre de passende manøvrer.

Afbrydelse af funktionen



Stop and Go -funktionen for den automatiske fartpilot afbrydes, når du trykker på kontakten **3**.

Kontrollampen **9** forsvinder fra instrumentbrættet for at bekræfte, at funktionen er stoppet.



For at afslutte kørsels-

hjælp skal du trykke på kontakten **3** så mange gange som nødvendigt, indtil den er slået FRA. Meddelelsen "Kørselshjælp deaktiveret" vises på instrumentbrættet.

I dette tilfælde aktiveres funktionen "Hastighedsbegrænser", næste gang motoren startes, og venter på, at en hastighedsgrænse gemmes.

AUTOMATISK FARTPILOT

Midlertidig utilgængelighed (radar)

63522



Radaren er i stand til at registrere køretøjer foran dit køretøj. Systemet kan ikke fungere korrekt, hvis radarens registreringsområde er tildækket, eller hvis signalet er afbrudt.

Hvis radarens registreringsområde blokeres, eller radarsignalet afbrydes, vises meddelelsen "Front radar Uden udsyn" på instrumentbrættet, og funktionen for den automatiske fartpilot Stop and Go afbrydes.

Den grønne advarselampe 9 forsvinder for at bekræfte, at funktionen er blevet deaktiveret automatisk.

Sørg for, at radarområdet forbliver rent og ikke er blokeret af sne, mudder, en fejlmonteret nummerplade eller tilbehør monteret på forenden af køretøjet (på kølgitteret) eller skjult af tilbehør monteret på køretøjets front (på kølgitteret eller logo osv.).

Forholdene i visse geografiske områder kan hæmme funktionen, f.eks.:

- tørre zoner, tunneller, lange broer eller moderat benyttede veje uden færdselsstriber, uden skilte eller træer i nærheden;
- en militær- eller lufthavnszone.

Du skal forlade disse områder, for at funktionen kan fungere.

I alle tilfælde skal du kontakte en autoriseret forhandler, hvis meddelelsen ikke slettes, efter motoren er genstartet.

Midlertidig utilgængelighed (kamera)

Systemet kan ikke fungere, hvis kameraet er tildækket (af snov, mudder, sne, kondens osv.).

I tilfælde af nedsat kameraudsyn vil den adaptive fartpilots Stop and Go-funktion blive reduceret, og opbremsning sker muligvis ikke automatisk, når køretøjet støder på stillestående køretøjer. Forbliv årvågen.

Funktionsfejl

Hvis der registreres en betjeningsfejl på Stop and Go-fartpilotfunktionen, vises meddelelsen "Kontrollér automatisk fartpilot" på instrumentbrættet, og Stop and Go-fartpilotfunktionen afbrydes.

Hvis der registreres en driftsfejl på en eller flere af systemkomponenterne, vil Stop and Go-fartpilotfunktionen afbrydes.

Afhængigt af funktionsfejlsens art vises der en meddelelse på instrumentpanelet:

- "Kontrollér frontkamera" og, afhængigt af køretøjet, ledsaget af

kontrollampen  ;
- "Kontrollér frontradar" og, afhængigt af køretøjet, ledsaget af kon-

trollampen  ;
- "Kontrollér kamera/radar" og, afhængigt af køretøjet, ledsaget af

kontrollampen  ;
- "Kontrollér køretøj" ledsaget af

kontrollampen  .
Kontakt en autoriseret forhandler.

AUTOMATISK FARTPILOT

Begrænsninger af systemets funktion

Køretøjsregistrering

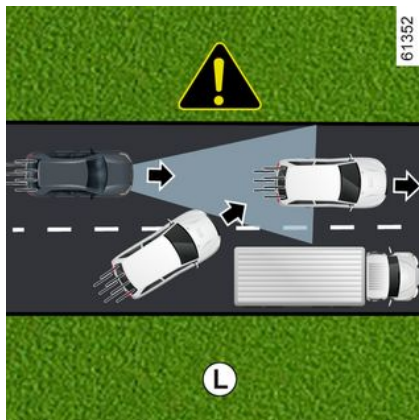

Systemet registrerer kun køretøjer (biler, lastbiler, motorcykler), der bevæger sig i samme retning som dit køretøj.

Et køretøj, der drejer ind i samme vognbane (f.eks. **L**), vil kun blive taget i betragtning af systemet, når det kommer ind i kameraets og radarens registreringsområder.

Systemet kan udløse upassende eller forsinkede opbremsninger.



Systemet kan ikke registrere:

- køretøjer, der ankommer til vejkryds: frakørselsvej (f.eks. **M**) osv.;
- køretøjer, der kører i den forkerte side af vejen eller vender rundt mod dig.



Den automatiske Stop and Go-fartpilot skal anvendes uden for byområder på brede veje med synlige linjer.

Registrering ved sving



Når der køres ind i et sving, kan radaren og/eller kameraet midlertidigt være ude af stand til at registrere det forankørende køretøj (f.eks. **N**).

Systemet kan udløse en acceleration.

Når der køres ud af et sving, kan systemets registrering af det forankørende køretøj blive forstyrret eller forsinket.

Systemet kan udløse upassende eller forsinkede opbremsninger.

AUTOMATISK FARTPILOT

Registrering af køretøjer i tilstødende baner

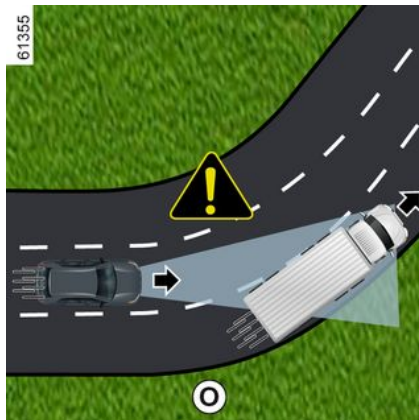

Systemet kan registrere køretøjer, der kører i en tilstødende vognbane, når:

- du kører ind i et sving (f.eks. **O**);
- du kører på en rute med smalle baner
- Køretøjets hastighed på den tilstødende vognbane er langsommere, og hvis et af disse køretøjer er placeret for tæt på den anden vognbane.

Systemet kan muligvis medføre, at køretøjet kører langsommere eller bremser op.

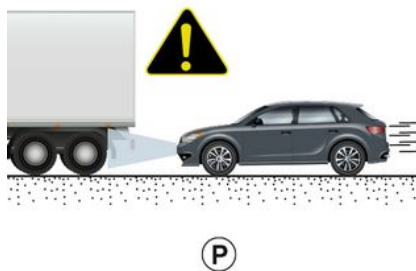

Køretøjer, der er skjult på grund af forskelle i terrænhøjden

Systemet registrerer ikke køretøjer, der er skjult på grund af forskelle i terrænhøjden, eller som befinder sig uden for kameraets og radarens registreringsområder under kørsel op eller ned ad bakke.

Køretøjer uden for kameraets og radarens registreringsområder.

Systemet vil reagere sent eller slet ikke, hvis de registrerede køretøjer er uden for registreringsområderne for kamera og radar, især i følgende tilfælde:

- Køretøjer, der transporterer lange genstande, der overskrider linjen

- den faktiske længde af høje køretøjer (f.eks. **P**) uden for radarens registreringsområde (entreprenørmaskine, landbrugsudstyr, bugseringskøretøj osv.).

- Køretøjer, der ikke er tilstrækkeligt centreret i vognbanen
- Smalle køretøjer, der er meget tæt på (f.eks. **Q**).

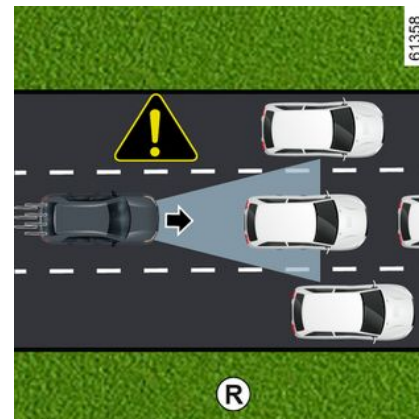

Stationære og langsomme køretøjer

Når hastigheden er over ca. 50 km/t, **registrerer systemet ikke:**

- stationære køretøjer (f.eks. **R**);
- meget langsomme køretøjer i bevægelse.

Når hastigheden er lavere end ca. 50 km/t, **reagerer systemet måske ikke eller kan reagere meget sent på:**

AUTOMATISK FARTPILOT

- stationære køretøjer (f.eks. **R**);
- meget langsomme køretøjer i bevægelse.

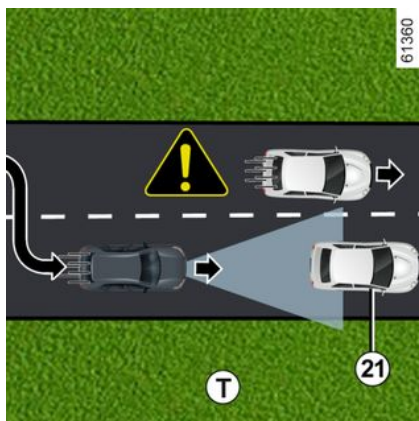
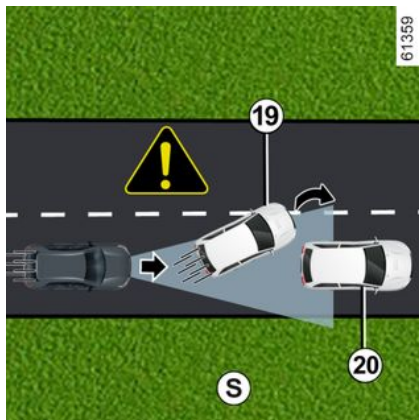

- Forankørende køretøjer **19**, som skifter vognbane, opdagelse af et stationært køretøj **20** (f.eks. **S**).
- Køretøjer, der holder stille **21**, når du skifter vejbane (f.eks. **T**).

i Vær altid klar til at reagere under alle omstændigheder.

Føreren skal altid have fuld kontrol over køretøjet.

Den automatiske Stop and Go-fartpilot udløser ikke et nødstop, og dens bremsefunktioner er begrænsede.

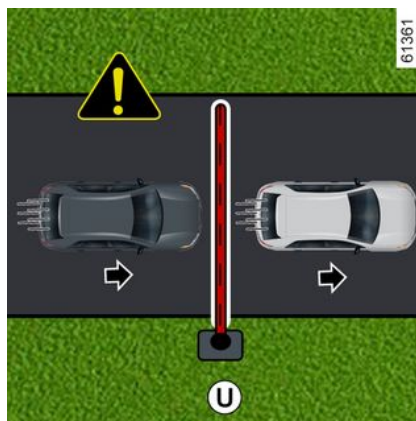

Manglende registrering af faste forhindringer og genstande af en lille størrelse

Systemet kan ikke registrere:

- fodgængere, cykler, scootere osv;
- dyr
- faste forhindringer (bomme ved betalingsanlæg, vægge osv.) (f.eks. **U**).

Disse tages ikke med i betragtning af systemet. De udløser ikke nogen advarsler eller reaktioner fra systemet.

Registrering af køretøjer, der bevæger sig ind i vognbanen ved høj hastighed

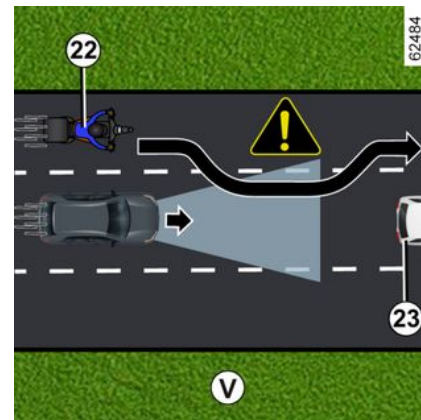

AUTOMATISK FARTPILOT

Hvis dit køretøj overhales af et andet køretøj, der kører med høj hastighed **22** (motorcykler, bil osv.), og køretøjet midlertidigt ligger mellem dig og køretøjet foran **23**, **kan systemet udløse en overdreven acceleration, nedsat fart eller opbremsning.**

3

AUTOMATISK FARTPILOT

Advarsler



Dette system udgør en hjælpefunktion under kørslen. Den kan under ingen omstændigheder erstatte førerens ansvar for at overholde hastighedsgrænserne og sikkerhedsafstandene eller at være årvågen. Føreren skal altid have fuld kontrol over køretøjet.

Ud over skilte med hastighedsbegrænsning og vejkortoplysninger fra skiltene (køretøjer udstyret med funktionen "Registrering af vejskilte" og et abonnement) tager systemet ikke andre trafikoplysninger (lyskryds, fodgængerovergange osv.) i betragtning. Føreren skal altid tilpasse sin hastighed til omgivelserne og kørselsforholdene, uanset indikationer fra systemet.

Systemet må under ingen omstændigheder anses som kontrol mod forhindringer eller et system, der skal forhindre sammenstød.

Brug Stop and Go fartpilotfunktionen uden for byområder på brede veje med synlige linjer.

Indgreb/reparationer på systemet

- I tilfælde af kollision kan radar- og/eller kamerajusteringen ændre sig, og funktionen kan efterfølgende være påvirket. Deaktiver systemet, og kontakt et autoriseret værksted.
- Arbejde i nærheden af radaren og/eller kameraet (udskiftninger, reparationer, forrudeændringer, lakering osv.) skal udføres af en uddannet fagmand.

Kun et autoriseret værksted er kvalificeret til at foretage indgreb i systemet.



Deaktivering af funktionen

Du skal deaktivere funktionen, hvis

- køretøjet bugseres (starthjælp);
- køretøjet trækker en anhænger eller campingvogn
- køretøjet køres i en tunnel eller i nærheden af en metalkonstruktioner
- køretøjet ankommer til et betalingsanlæg, et område med vejarbejde eller en smal vejbane
- Køretøjet kører på en meget snoet vej (bjergvej osv.).
- køretøjet køres op eller ned ad en meget stejl skråning
- synligheden er dårlig (skarp sol, tåge osv.).
- køretøjet køres på en glat vejbane (regn, sne, grus osv.).
- vejrforholdene er dårlige (regn, sne, sidevind, osv.).
- radarområdet er blevet beskadiget (stød osv.);
- Kameraets område er blevet beskadiget (f.eks. indvendigt eller udvendigt på forruden).
- Forruden er revnet eller forvrænget.

Hvis systemet opfører sig unormalt, skal det deaktiveres, og der kontaktes et autoriseret værksted.



Tilfælde af systemforstyrrelser

Visse forhold kan forstyrre eller forringe systemets drift såsom:

- Forruden eller kofangeren er tildækket i radarområdet (af snavs, is, sne, kondens, nummerplade osv.).
- et kompliceret miljø (tunnel, osv.)
- dårlige vejrforhold (sne, stærk regn, hagl, isslag osv.);
- dårlig sigtbarhed (om natten, tåge, osv.)
- blænding (skærende sol, lys fra modkørende køretøjer, osv.);
- snæver, snoet eller bakket vej (skarpe sving osv.);
- et køretøj med en betydelig hastighedsforskel,
- brug af måtter, der ikke passer til køretøjet. I førersiden må der kun anvendes måtter, der er tilpasset bilen, og som fastgøres med de forud installerede elementer. Kontrollér regelmæssigt, at de sidder godt fast. Der må ikke lægges flere måtter oven på hinanden. **Risiko for at pedalerne sætter sig fast.**

I dette tilfælde kan systemet bremse eller accelerere utilsigtet.

Mange uforudsete situationer kan påvirke systemets funktion. Visse genstande eller køretøjer, der kan optræde i kameraets eller radarens registreringsområde, kan fortolkes forkert af systemet, hvilket muligvis kan medføre uhenigtsmæssig acceleration eller opbremsning.

Du bør altid være opmærksom på pludseligt opstående hændelser, som kan forekomme under kørslen. Hold altid køretøjet under kontrol ved at holde fødderne i nærheden af pedalerne, så du er klar til at handle i alle tilfælde.

AKTIV KØRSELSHJÆLP

"Active driver assist" er et kørehjælpssystem til brug uden for byområder, på brede veje med synlige linjer.

Dette system består af funktionen **"Fartkontrol Stop and Go" → 233 og funktionen "Vognbanecentrering"**.

Dette system gør det muligt for føreren at:

- opretholde køretøjets hastighed baseret på en tidligere gemt hastighed;
- indstille afstanden mellem eget køretøj og køretøjet foran;
- dirigere køretøjets kørselsretning i vognbanen;
- Tilpas køretøjets hastighed til den hastighed, der vises på vejskiltene, automatisk eller efter bekræftelse fra føreren (afhængigt af køretøjet).

Funktionen Stop and Go-fartpilot.

Afhængigt af landet og abonnementet og baserende på informationer fra et radar, kamera eller kortdata sendt via en GSM-forbindelse giver den Stop and Go adaptive fartpilot mulighed for at opretholde en valgt hastighed, betegnet som konstant hastighed, mens den samtidig sørger for at opretholde sikkerheds-

afstanden til et forudkørende køretøj i samme bane.

Fartpiloten kan automatisk justere den konstante hastighed til at blive ændret til hastighedsbegrænsninger (afhængigt af land og abonnement).

Hvis køretøjet foran stopper op, kan Stop and Go-funktionen for den automatiske fartpilot bremse dit køretøj fuldt op, før du kører videre.



Vigtigt: Du skal altid holde fødderne i nærheden af pedalerne og dine hænder på rattet for at være forberedt på en hvilken som helst situation.

Systemet styrer acceleration og opbremsning af dit køretøj ved hjælp af motor og bremsesystem.

Stop and Go-kontrolfunktionen for den automatiske fartpilot kan aktiveres fra 0 km/t afhængigt af forholdene på vejbanen (trafik, vejr osv.).

Det repræsenteres af følgende symbol

 → 233.

Særlige funktioner:

- Føreren skal overholde den maksimalt tilladte hastighed og sikkerhedsafstandene i henhold til lovgivningen i det land, denne kører i.

- Den automatiske fartpilot kan bremse køretøjet med op til en tredjedel af bremsesystemets kapacitet. Afhængigt af situationen kan føreren bremse hårdere.



Den automatiske Stop and Go-fartpilot udløser ikke et nødstop, og dens bremsefunktioner er begrænsede.

Funktionen for vognbanecentrering

Ved hjælp af oplysninger fra et kamera manipulerer funktionen "Vognbanecentrering" styringssystemet til at føre køretøjet i vognbanen.

Hvis betingelserne tillader det, er funktionen tilgængelig mellem:

- 0 km/t og en hastighed mellem 160 km/h og 180 km/h (afhængigt af versionen) med et køretøj foran;
- eller

AKTIV KØRSELSHJÆLP

– 60 km/t og en hastighed mellem 160 km/t og 180 km/t) (afhængigt af versionen) uden et køretøj foran.

Funktionen "Vognbanecentrering" er en komfortfunktion.

Den repræsenteres af kontrollampen .

Bemærk: I tilfælde af et skarpt sving er funktionens laterale opretholdelseskapacitet begrænset og kræver, at føreren omgående selv overtager rattet.

Ekstra oplysninger

Afhængigt af køretøjet kan funktionen "Active driver assist" bruges sammen med andre funktioner til kørselshjælp.

Bemærk, at:

- systemet kan ikke aktiveres, mens funktionen "Håndfri parkering" er i drift;
- Når funktionen "Vognbanecentrering" er i justeringstilstand, suspenderer dette funktionen "Vognbaneassistent", hvis den allerede er aktiveret. Når funktionen "Vognbanecentrering" ikke styrer styresystemet, kan funktionen "Vognbaneassistent" genaktiveres, hvis forholdene tillader det.

AKTIV KØRSELSHJÆLP

Placering af komponenter

3

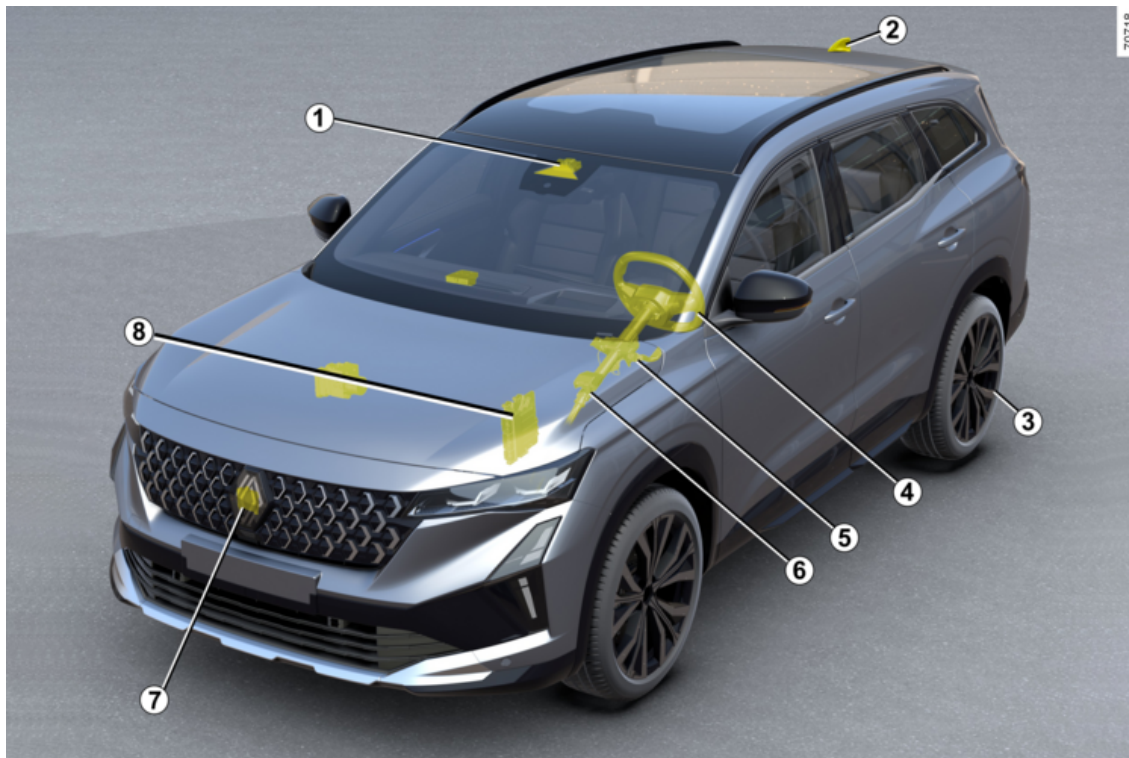

AKTIV KØRSELSHJÆLP

1 Kamera

Registrerer markeringer på jorden og positionen af køretøjer i de forskellige vognbaner.

Den modtager information fra radaren **6** og sammenfletter dem med sine egne oplysninger for at bestemme køretøjets bane og hastighed (acceleration/bremsning). Blandt andet styrer den systemets aktiverings-/deaktiveringsparametre (døråbning, status osv.).

Afhængigt af køretøjet behandler det information for at detektere tilstedeværelsen af førerens hænder på rattet. Kontrollér, at forruden ikke er tildækket (af snavs, mudder, sne osv.).

2 Antenne og kort

(afhængigt af land og abonnement) Vejkort og visse kørselsforhold (rundkørsel og sving) downloades i henhold til køretøjets rejse. Systemet kan forudse nedbremsning efter en ændring af hastighedsbegrænsningen, som angivet på skilte, afhængigt af de parametre, som føreren har valgt.

Systemet kan også justere køretøjets hastighed, når du nærmer dig et sving eller en rundkørsel.

3 Servoparkeringsbremse

Hvis køretøjet er standset under bestemte forhold.

4 Multifunktionssensor

Afhængigt af køretøjet registrerer den hænder på rattet.

5 Servostyring

Den betjener forhjulene til at styre køretøjets bane i henhold til de oplysninger, der transmitteres af kameraet **1**.

6 Motorcomputer

Den styrer og dirigerer motoren til at udføre den ønskede acceleration.

7 Radar

Beregner afstanden mellem dit køretøj og køretøjet foran.

Systemets maksimale rækkevidde er ca. 150 meter. Den kan variere afhængigt af vejforholdene (terrænhøjde, vejrforhold osv.)

Sørg for, at radarområdet ikke er dækket til (snavs, mudder, sne, en dårligt monteret nummerplade foran), stødt, modificeret (herunder maling) eller skjult af tilbehør monteret på forsiden af køretøjet (på kølergitteret eller logoet osv.).

8 Aktiv styring af køretøjet

Dette system leverer oplysninger om køretøjets dynamik til kameraet **1** (hastighed, tværacceleration osv.) og indvirker på bremsesystemet for at kontrollere nedbremsning og holde køretøjet standset.



Radarens og kameraets zoner skal holdes rene og må ikke ændres, for at systemet skal kunne fungere korrekt.

Betjeninger

3

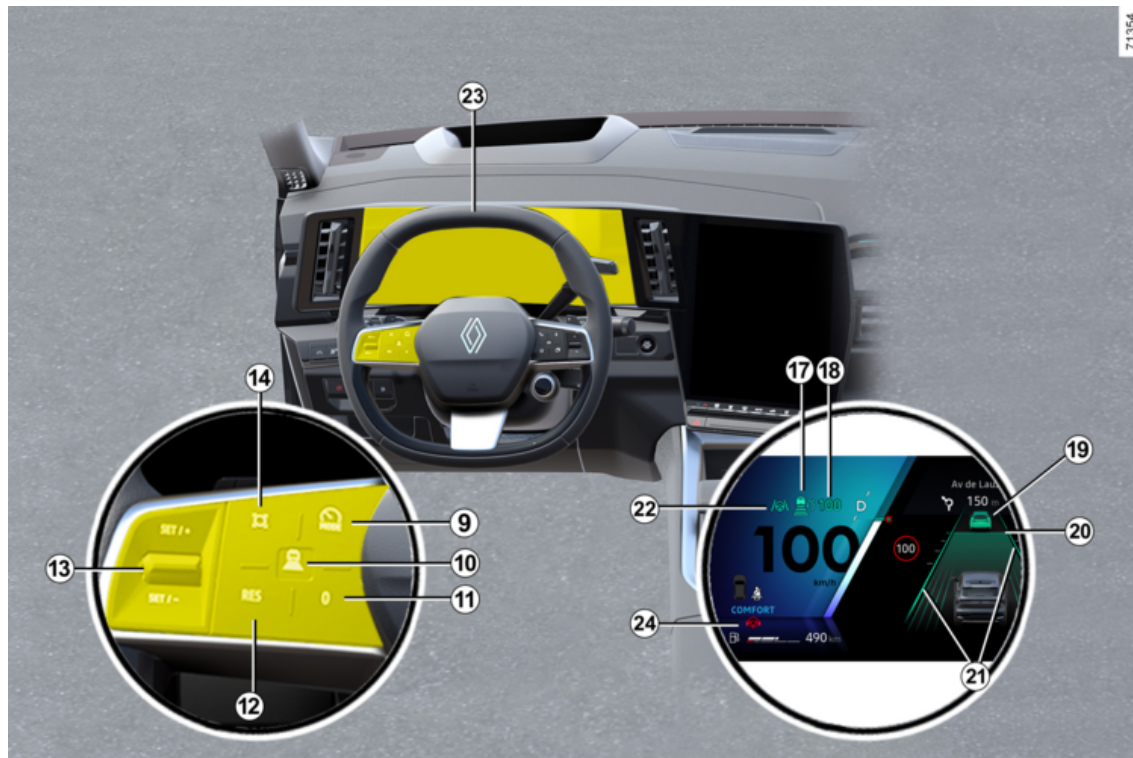

71354

AKTIV KØRSELSHJÆLP

9. Kontakt til valg/fravalg af kørehjælpemidler, afhængigt af køretøjet:

- Active driver assist
- Automatisk fartpilot;
- fartbegrænsning
- OFF.

10. Indstillinger for sikkerhedsafstand

11. Sætter funktionen til standby (og gemmer den begrænsede hastighed) (0).

12 Aktivér af den programmerede konstantfart (RES).

13

- Opad: aktiverer, øger fartpilothastigheden eller genkalder den gemte begrænsede hastighed (SET/+).
- Nedad: aktiverer, sænker hastigheden eller gemmer den aktuelle hastighed (SET/-).

14 Pop-up-knap (afhængigt af køretøjet): Tilpas hastighedsværdien til den registrerede hastighedsbe-

grænsning  → **218**.

Når tilstanden "OFF" er valgt, før tændingen slås fra, aktiveres funktionen "Hastighedsbegrænser" som standard, næste gang køretøjet startes.

Display på instrumentbrættet

17. Kontrollampe for Stop and Go-

fartpilot .

18. Gemt fartpilothastighed.

19. Forankørende køretøj.

20. Gemt sikker afstand

21. Venstre og højre linjeindikatorer

22. "Vognbanecentreringsfunktion",

kontrollampe .

Rat 23

Føreren skal altid holde hænderne på rattet.

Hvis føreren drejer rattet med tilstrækkelig kraft, afbrydes funktionen "Vognbanecentrering", så føreren igen kan kontrollere køretøjet.

Under visse forhold (skarpe sving osv.) kan der udløses en vibration på rattet for at advare føreren om, at genvinde kontrol over køretøjet.

Hvis føreren ikke håndterer rattet (der ikke registreres hænder), deaktiveres funktionen "Vognbanecentrering" efter flere advarsler.

Aktivering/deaktivering af funktionen "Active driver assist"

Aktivering af funktionen



For at aktivere funktionen skal du trykke på kontakten **9** så mange gange som nødvendigt for at aktivere den.

Kontrollampen **22**  vises i gråt på instrumentbrættet.

Tryk derefter ratbetjeningen **13** opad (SET/+) eller nedad (SET/-).

"Active driver assist", som består af den automatiske fartpilot Stop and

AKTIV KØRSELSHJÆLP

Go og funktionen "Vognbanecentrering", aktiveres derefter.

Den grønne kontrollampe **22**  og venstre og højre linjeindikatorer **21** vises i instrumentpanelet for at bekræfte, at funktionen er aktiveret, og dit køretøj dirigeres til midten af vognbanen.

Du kan til enhver tid afbryde funktionen "Vognbanecentrering" ved at bevæge kraftigt rattet til den ene side. Så snart du ikke længere drejer rattet, genaktiveres funktionen "Vognbanecentrering".

Bemærk: Du skal holde hænderne på rattet, når du bruger funktionen "Vognbanecentrering". Du må under ingen omstændigheder fjerne hænderne fra rattet.

Deaktivering af funktionen

Tryk på kontakten **9**. Deaktivering af funktionen bekræftes ved, at kon-

trollampen **22**  og højre og venstre linjeindikatorer **21** forsvinder fra instrumentpanelet.

Bemærk: Hvis funktionen ""Vognbaneassistent tidligere var aktiveret, og betingelserne tillader det, genaktiveres den automatisk.

Justering af positionen i vognbanen

(afhængigt af køretøjet)



For at aktivere positionen i vognbanen skal funktionen "Vognbanecentrering" være i indstillingstilstand, den grønne kontrollampe **22** skal vises på instrumentpanelet, og køretøjets hastighed skal være under 50 km/h.

Under disse forhold kan du justere din position i banen ved at dreje rattet lidt til højre eller venstre, så køretøjet skifter til den valgte side, uden at funktionen "Vognbanecentrering" deaktiveres. Så snart din forskydning er mindst ca. 15 cm fra midten af banen, uden at køretøjet nær-

mer sig mindre end ca. 30 cm fra kanten af banen, har du ca. 10 sekunder til at justere forskydningen præcist. Køretøjet forbliver derefter i forskudt position, når du holder op med at anstrenge dig for at dreje rattet. Linjerne **21** angiver den anvendte forskydning. For at komme tilbage til midten af vognbanen skal du dreje rattet en smule i modsat retning og derefter stoppe med at prøve, når køretøjet er nået til midten.

I henhold til visse forhold (f.eks. sving, hastighed) kan køretøjet blive centreret igen automatisk.

"Vognbanecentreringsfunktion" på standby

Funktionen "Vognbanecentrering" sættes automatisk på standby i følgende tilfælde:

- systemet registrerer ikke længere linjerne, eller der registreres kun én linje i din vognbane.
- vejbanen er for smal eller for bred
- Systemet registrerer ingen hænder på rattet;
- under nogle kørselsforhold (rundkørsel, kryds, bøjningen er for skarp osv.);
- køretøjets hastighed er højere end ca. 160 km/t eller 180 km/t, afhængigt af køretøjet.

AKTIV KØRSELSHJÆLP

– køretøjets hastighed er lavere end ca. 48 km/t, og der er ikke et forankørende køretøj

– køretøjet krydser en linje;
– systemet afbrydes midlertidigt (f.eks.: kamera tildækket af snovs, mudder, sne, kondens osv.).

Visse handlinger, der udføres af føreren, vil også afbryde "vognbane-centreringsfunktionen":

– Aktivering af indikatorerne
– drej rattet med tilstrækkelig nok kraft.

Funktionen bekræftes til at være på standby ved tilstedeværelsen af den

grønne kontrollampe **22**  og venstre og højre linjeindikatorer **21** på instrumentbrættet.



Vigtigt: Du skal altid holde fødderne i nærheden af pedalerne og dine hænder på rattet for at være forberedt på en hvilken som helst situation.

Når betingelserne er opfyldt, dirigerer funktionen igen køretøjet i vogn-

banen. Kontrollampen **22**  og venstre og højre linjeindikatorer **21**

vises med grønt i instrumentpanelet.



Du kan når som helst påvirke **køretøjets bane** ved at dreje rattet.

"Hold hænder på rattet"-advarsel

63528



Når funktionen "Kørecentreringsassistent" ikke længere registrerer dine hænder på rattet, vil flere advarselssniveauer blive udløst:

– **Efter 15 sekunder** vises meddelelsen "Hold hænder på rattet" i gult på instrumentpanelet.

– **efter ca. 30 sekunder** vises meddelelsen "Hold hænder på rattet" på instrumentbrættet, og kontrollam-

pen **24**  lyser rødt ledsaget af et lydsignal, der gradvist bliver højere;

– **Hvis føreren efter ca. 35 sekunder** ikke lægger hænderne på rattet, efter at advarslen vises, lyder der konstant en hørbar advarsel. Bremserne aktiveres derefter kortvarigt gentagne gange for at informere føreren om at genvinde kontrollen over køretøjet ved at sætte hænderne på rattet. Hvis føreren ikke svarer, aktiverer "Active driver assist" katastrofeblinket og bremsere køretøjet, indtil det stopper helt.



Føreren kan til enhver tid afbryde denne manøvre ved at placere hænderne på rattet, bremse eller deaktivere "Active driver assist".

– Når køretøjet er standset, aktiveres den elektroniske parkeringsbremse automatisk, havariblinkene forbliver tændt, kontrollampen **24**



slukker, og meddelelsen "Banecentrering deaktiveret" vises på in-

AKTIV KØRSELSHJÆLP

strumentbrættet for at informere dig.



På de første to alarmniveauer, hvor systemet igen registrerer tilstedeværelsen af førerens hænder på rattet, stopper systemet advarslerne. Funktionen fortsætter med at lede køretøjet i vognbanen.

Bemærk: I nogle situationer kan funktionen "Vognbanecentrering" ikke længere registrere dine hænder på rattet og kan derfor afgive en advarsel:

- Føreren holder meget let på rattet
- Føreren har handsker på.
- ...



Advarsel vedrørende den multifunktionelle sensor: Montering af tilbehør på rattet er forbudt (beskyttelsesdæksel osv.).

Hvis der er tale om et skarpt sving

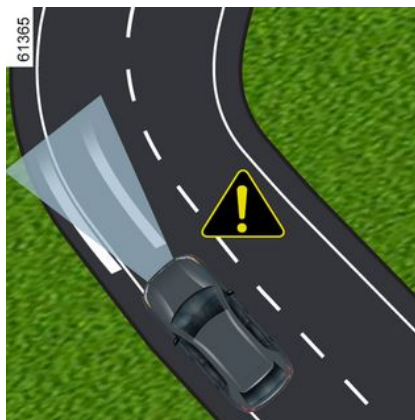

Hvis der er tale om et skarpt sving, vil funktionen til sidegående opretholdelse – afhængigt af køretøjets hastighed – være begrænset og kræve, at føreren øjeblikkeligt skal overtage rattet, så køretøjet forbliver i vognbanen.

Hvis føreren ikke griber ind, udløser funktionen vibrationer i rattet for at signalere, at køretøjet er ved at køre hen over en linje, og at føreren øjeblikkeligt skal handle.

Kontrollampen **22**  og venstre eller højre linjeindikatorer **21** vises i rødt i instrumentpanelet.

Hvis køretøjet overskrider en linje helt og bevæger sig ud af sin vognbane, eller hvis svinget er for skarpt, sættes funktionen "Vognbanecentrering" på standby.

Funktionen bekræftes til at være på standby ved tilstedeværelsen af den

grønne kontrollampe **22**  og venstre og højre linjeindikatorer **21** på instrumentbrættet.



Funktionen "Vognbanecentrering" kan ikke hjælpe føreren i forbindelse med en rundkørsel eller et kryds og kan automatisk skifte til standby. Føreren skal under alle omstændigheder altid dreje rattet for at styre køretøjet under disse kørselsforhold.

Funktionsfejl

Hvis der registreres en funktionsfejl i funktionen "Vognbanecentrering", vises meddelelsen "Køreassist. ikke tilgængelig" eller "Køreassist. kontrolleres" på instrumentbrættet, og funktionen deaktiveres.

Kontakt en autoriseret forhandler.

Bemærk



"Active driver assist" er en ekstra kørselshjælp. Den kan under ingen omstændigheder erstatte førerens ansvar for at overholde hastighedsgrænserne og sikkerhedsafstandene og at være årvågen.

Føreren skal altid have fuld kontrol over køretøjet.

Føreren skal altid tilpasse sin køreretning og hastighed afhængigt af omgivelserne og kørselsforholdene, uanset indikationer fra systemet.

Med undtagelse af strækninger, der er afgrænsede, og skilte med hastighedsbegrænsning inden for systemets registreringskapacitet registreres skilteoplysningerne (lyskryds, andre trafikskilte, fodgængeroverskæringer osv.) ikke af systemet. De udløser ikke nogen advarsler eller reaktioner fra systemet.

"Active driver assist" anvender funktionerne "Stop and Go", "Automatisk fartpilot" og "Kørecentreringsassistent".

Systemet må under ingen omstændigheder anses som kontrol mod forhindringer eller et system, der skal forhindre sammenstød.

Brug kun "Active driver assist" uden for byområder på brede veje med synlige linjer.

Den må ikke anvendes ved kørsel i tæt trafik, på snoede eller glatte vejbaner (isslag, akvaplaning, grusveje) eller i dårligt vejr (tåge, regn, sidevind osv.).

Der kan herved opstå risiko for uheld.

Indgreb/reparationer på systemet

- I tilfælde af kollision kan radar- og/eller kamerajusteringen ændre sig, og funktionen kan efterfølgende være påvirket. Deaktiver systemet, og kontakt et autoriseret værksted.
- Arbejde i nærheden af radaren og/eller kameraet (udskiftninger, reparationer, forrudeændringer, lakering osv.) skal udføres af en uddannet fagmand.

Kun et autoriseret værksted er kvalificeret til at foretage indgreb i systemet.



Deaktivering af systemet

Du skal deaktivere systemet, hvis

- køretøjet befinder sig på en snoet vej;
- køretøjet bugseres (starthjælp);
- køretøjet trækker en anhænger eller campingvogn
- køretøjet køres i en tunnel eller i nærheden af en metalkonstruktioner
- køretøjet ankommer til et betalingsanlæg, et område med vejarbejde eller en smal vejbane
- køretøjet køres op eller ned ad en meget stejl skråning
- vejrforholdene er dårlige (regn, sne, sidevind, osv.).
- køretøjet køres på en glat vejbane (regn, sne, grus osv.).
- Kameraområdet er blevet beskadiget (f.eks. indvendigt eller udvendigt forrudeområde); forruden er revnet eller forvrænget.
- radarområdet er blevet beskadiget (stød osv.);
- Rattets overflade er beskadiget eller fugtig.

Hvis systemet opfører sig unormalt, skal du deaktivere det og kontakte et autoriseret værksted.



Visse forhold kan forstyrre eller forringe systemets drift, såsom:

- tildækning af forruden eller radarområdet (af snavs, is, sne, kondens osv.) Kontrollér regelmæssigt renheden og tilstanden af forruden, forrudeviskerbladene og den forreste kofanger.
- et kompliceret miljø (tunnel, osv.)
- dårlige vejrforhold (sne, stærk regn, hagl, isslag osv.);
- dårlig sigtbarhed (om natten, tåge, osv.)
- dårlig kontrast mellem køretøjet foran og det omkringliggende område, (f.eks. hvidt køretøj i sneområde osv.)
- blænding (skærende sol, lys fra modkørende køretøjer, osv.);
- snæver, snoet eller bakket vej (skarpe sving osv.);
- Tjærelinjerne registreret som en linje af systemet.
- indsnævring/udvidelse af vejbaner
- vejafmærkningerne er flere (vejarbejde osv.); færdselsstriberne er uregelmæssige eller vanskelige at skelne (f.eks. udviskede markeringer, linjerne ligger for langt fra hinanden, ujævn vejbelægning osv.);
- vejskilte, der ikke omfatter en pil, der er placeret i en motorvejsafkørsel;
- et område med lav forbindelse, der gør det umuligt at geolokalisere køretøjet, eller kort, der ikke er opdaterede;
- et køretøj med en betydelig hastighedsforskel,
- brug af måtter, der ikke passer til køretøjet. I førersiden må der kun anvendes måtter, der er tilpasset bilen, og som fastgøres med de forud installerede elementer. Kontrollér regelmæssigt, at de sidder godt fast. Der må ikke lægges flere måtter oven på hinanden. **Risiko for at pedalerne sætter sig fast.**

I disse tilfælde:

- **Risiko for utilsigtet opbremsning eller acceleration.**
- **Risiko for utilsigtet og forkert korrigerende eller manglende korrigerende af kørselsretningen.**

Mange uforudsete situationer kan påvirke systemets funktion. Visse genstande eller køretøjer, der kan optræde i kameraets eller radarens registreringsområde, kan fortolkes forkert af systemet, hvilket muligvis kan medføre uhenigtsmæssig acceleration eller opbremsning.

Du bør altid være opmærksom på pludseligt opståede hændelser, som kan forekomme under kørslen. Hold altid køretøjet under kontrol ved at holde fødderne i nærheden af pedalerne og hænderne på rattet, så du er klar til at handle i enhver situation.

PARKERINGSHJÆLP

Bakkamera

Handling

3



Når du vælger bakkæret **1** på bagklappen et billede af området bag køretøjet på multimedieskærmen **2** med en til tre styrelinjer **3, 4 og 5** (faste og mobile anhængerstyrelinjer).

Dette system anvender styrelinjer til funktionen (bevægelig til banen og fast til afstanden). Når den røde zone nås, kan du ved hjælp af visningen af kofangeren parkere helt nøjagtigt.



Faste retningslinjer 3

Den faste profil indeholder farveangivelserne **A, B og C**, der viser afstanden bag køretøjet:

- **A** (rød) ved ca. 30 centimeter fra køretøjet.
- **B** (gul) ved ca. 70 centimeter fra køretøjet;
- **C** (grøn) ved ca. 150 centimeter fra køretøjet.

Denne profil forbliver fast, og angiver bilens retningsstabilitet, hvis hjulene er på linje med bilen.

Bevægelige styrelinjer 4

Dette vises med blåt på multimedieskærmen **2**. Den viser bilens retningsstabilitet iht. rattets position.

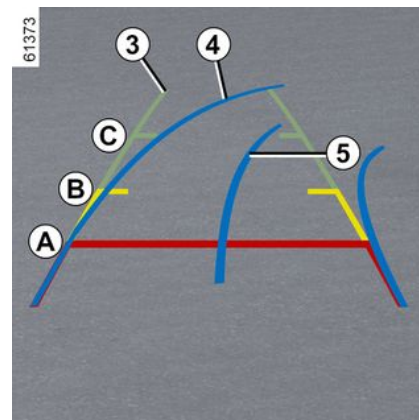

Styrelinje til anhænger 5

Dette vises med blåt på multimedieskærmen **2**. Denne viser anhængereens retningsstabilitet iht. rattets position. Det gør det muligt for føreren at positionere anhængertrækket så tæt på anhængerens knop som muligt.

Anhængervisning.

Hvis en anhænger er tilsluttet, skal du i fremadgear trykke på knappen "Anhænger" i universet "Køretøj" på multimedieskærmen **2** for at gøre det muligt for kameraet **1** at sende et billede af området bag køretøjet i ca. 30 sekunder.

PARKERINGSHJÆLP

Indstillinger



Når køretøjet er i bakkgear, skal du trykke på knappen "Indstillinger" på multimedieskærmen for at tilføje eller fjerne linjerne og justere kamerabilledets indstillinger (lysstyrke, kontrast osv.).

Der henvises til multimedievejledningen for flere oplysninger.



Kontrollér, at kameraet ikke er tildækket (vejsnavs, mudder, sne, kondens e.l.).

"Zoom auto"-funktion

Hvis der registreres en forhindring bag køretøjet, skifter funktionen "Zoom auto" det aktuelle display til et øvre bakkamera.

Se multimedievejledningen for at aktivere/deaktivere funktionen "Zoom auto".



Skærmen viser et spejlvendt billede som i et bakspejl.

Profilerne er en repræsentation, der er projiceret på en plan overflade. Disse oplysninger skal ikke tages i betragtning, når de overlapper en lodret genstand eller en genstand på jorden.

Genstandene, der vises på instrumentbrættet, kan være deformeret.

Ved for kraftig belysning (sne, bilen i solen osv.) kan kameraets udsyn blive forstyrret.

Hvis bagagerummet er åbent eller ikke korrekt lukket, vises meddelelsen "Bagagerum åbent" på multimedieskærmen.



Denne funktion er en ekstra hjælp. Den kan således i intet tilfælde erstatte den årvågenhed eller det ansvar, som vognens fører bør udvise.

Føreren bør altid være klar til pludseligt opståede situationer, som kan forekomme under kørslen: Hold derfor vågent øje med børn, dyr, barnevogne, cykler, sten, stolper m.v., som befinder sig i vognens blinde vinkel.

PARKERINGSHJÆLP

Forskel mellem den anslåede afstand og den faktiske afstand

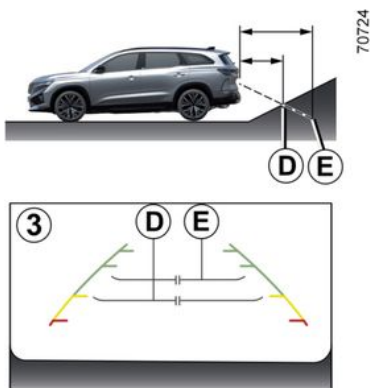

Kørsel (fremad eller baglæns) mod en stejl opadgående skråning

De faste retningslinjer **3** viser afstandene som tættere på, end de rent faktisk er.

Genstandene på skærmen er rent faktisk længere væk på skråningen.

Hvis skærmen f.eks. viser en genstand ved **D**, er den faktiske afstand til genstanden ved **E**.

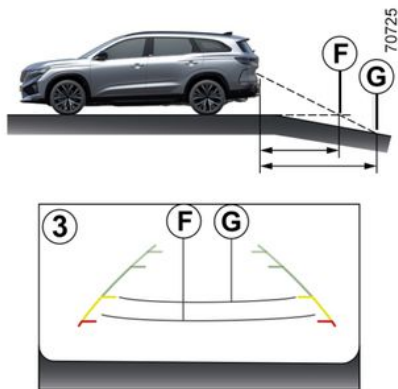

Kørsel (fremad eller baglæns) mod en stejl nedadgående skråning

De faste retningslinjer **3** viser afstandene som længere væk, end de rent faktisk er.

Derfor er genstandene vist på skærmen faktisk tættere på skråningen.

Hvis skærmen f.eks. viser en genstand ved **G**, er den faktiske afstand til genstanden ved **F**.

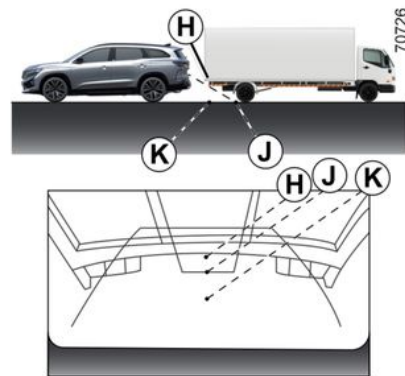

Kørsel (fremad eller baglæns) mod en fremspringende genstand

Position **H** virker længere væk end position **J** på skærmen. Men position **H** er ved den samme afstand som position **K**.

Kørselsretningen, som er angivet af de faste og de bevægelige retningslinjer, tager ikke højde for genstandens højde. Så der er risiko for, at køretøjet kan kollidere med genstanden, når der bakkedes mod positionen **K**.

PARKERINGSHJÆLP

360°-kamera

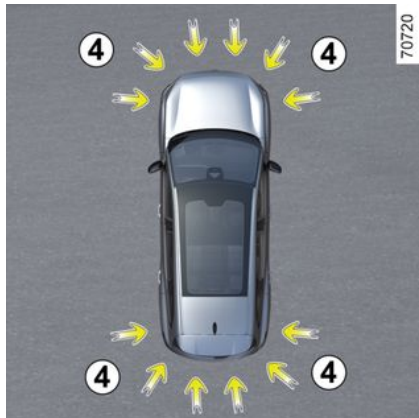
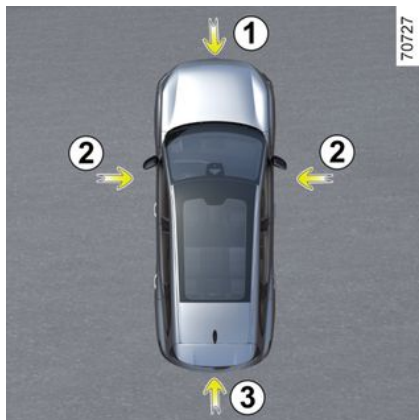

Ved at bruge information fra kamera **1, 2** og **3** placeret i forklufferen, sidespejlene og på bagklappen samt ultralydsdetektorer **4** placeret i køretøjets stødfangere, hjælper funktionen ved vanskelige manøvrer (f.eks. parkering) ved at vise køretøjets omgivelser.

Bemærk: Sørg for, at kameraerne ikke er dækket til (af snavs, mudder, sne, kondensation osv.).

Handling



Kameraerne sender flere separate visninger til multimedieskærmen **5**.

De giver dig mulighed for at se køretøjets omgivelser:

- forfra (ved hjælp af kameraet **1**): standardvisning foran og panoramisk frontvisning.
- bagfra (ved hjælp af kameraet **3**): standard bakvisning og panoramisk visning foran.
- Fugleperspektiv (ved hjælp af kameraerne **1, 2** og **3**): standard fugleperspektiv og pop-op-fugleperspektiv (når der registreres en forhindring).
- set fra siden (ved hjælp af kameraet **2**): set forfra;
 - 3D-visning;
 - anhängervisning.

Ultralydsdetektoreren registrerer forhindringer foran, bagved og (afhængigt af køretøjet) på siden af køretøjet.

3

PARKERINGSHJÆLP

Frontkamera 1



Frontkameraets visning vises på multimedieskærmen **5**.



Denne funktion er en ekstra hjælp. Den kan således i intet tilfælde erstatte den årvågenhed eller det ansvar, som vognens fører bør udvise.

Føreren bør altid være klar til pludseligt opstående situationer, som kan forekomme under kørslen: Hold derfor vågent øje med børn, dyr, barnevogne, cykler, sten, stolper m.v., som befinder sig i vognens blinde vinkel.

Bakkamera 3

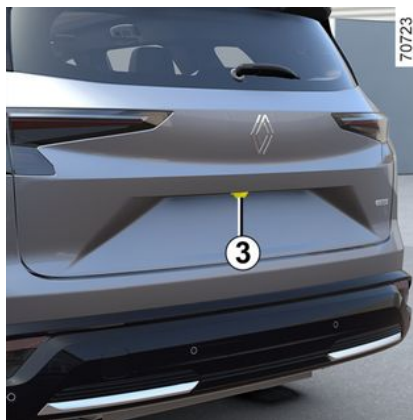

Bakkameraets visning vises på multimedieskærmen **5**.



Til visning bagfra viser multimedieskærmen **5** et omvendt billede af visningen bagfra som man ser det i et bakspejl.

PARKERINGSHJÆLP



Forfra eller bagfra: Ved manøvrering på en skråning kan de viste objekter på multimedieskærmen være tættere på eller længere væk, end de ser ud til.

Du skal tage højde for dette, når du bedømmer afstanden inden en manøvrering.

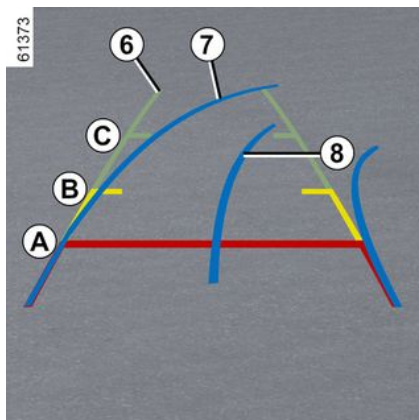

Visningen "forfra" eller "bagfra", som sendes til multimedieskærmen **5**, vises med en, to eller tre styrelinjer **6**, **7** og **8**.

Dette system anvendes først ved hjælp af en eller flere profiler (mobil til retningsstabilitet og fast til afstand).

Faste retningslinier 6

Den faste profil indeholder farveangivelserne **A**, **B** og **C**, der viser afstanden bag køretøjet:

- **A** (rød) ved ca. 30 centimeter fra køretøjet.
- **B** (gul) ved ca. 70 centimeter fra køretøjet;
- **C** (grøn) ved ca. 150 centimeter fra køretøjet.

Bevægelige styrelinjer 7

Dette vises med blå på multimedieskærmen **5**. Den viser køretøjets retning i henhold til rattets position både forfra og bagfra.

Styrelinje til anhænger 8

Dette vises med blå på multimedieskærmen **5**. Denne viser anhængere's retningsstabilitet i forhold til rattets position.

Det gør det muligt for føreren at positionere anhængertrækket så tæt på anhængere's knop som muligt.



Retningslinjerne foran, bagved og i siden er en repræsentation, der er projiceret på et plant underlag. Disse oplysninger skal ignoreres, når de overlapper en lodret genstand eller en, der er anbragt på jorden.

Genstande, der vises i kanten af multimedieskærmen, kan fremstå forvrængede.

Ved for kraftig belysning (sne, bilen i solen osv.) kan kameraets udsyn blive forstyrret.



I den kombinerede repræsentation fra kameraerne:

- Forhøjede objekter (fortov, køretøj osv.) kan forekomme forvrængede i fugleperspektivet.
- Objekter oven på køretøjet vises ikke.

PARKERINGSHJÆLP

Frontkamera 2

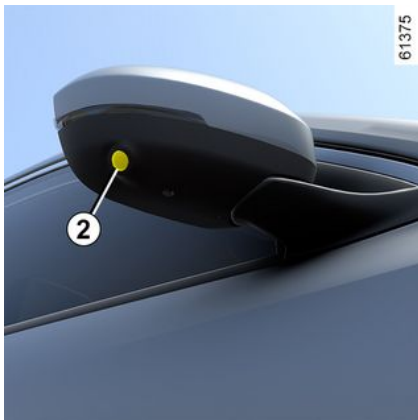

Kamera 2, der er monteret i sidespejlet, sender en sidevisning til multimedieskærmen 5.

Afhængigt af køretøjet kan du bruge multimedieskærmen til at ændre fugleperspektivet til forrest fra siden. Der henvises til multimedievejledningen for flere oplysninger.

Fugleperspektiv



Fugleperspektivet er en kombineret repræsentation fra kamera 1, 2 og 3. Det viser en visning af toppen af køretøjet og dets omgivelser. Dette kan bruges til at bekræfte en visning af køretøjets position i forhold til dets umiddelbare omgivelser (foran, bagved og i siden).



I funktionen "fugleperspektiv" er de viste objekter på multimedieskærmen faktisk længere væk, end de ser ud til. **Du skal tage højde for dette, når du bedømmer afstanden inden en manøvrering.**

Sidevisninger



Ved at trykke på den dedikerede knap 9 på multimedieskærmen får du en visning, der kombinerer fugleperspektiv og to sidevisninger.

PARKERINGSHJÆLP

Panoramisk visning foran eller panoramisk visning bagfra

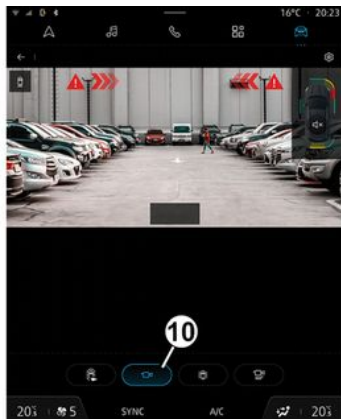

På multimedieskærmen skal du trykke på den dedikerede knap **10** for at få en panoramisk visning forfra.

Når bakgearet aktiveres, erstattes panoramisk visning foran af en panoramisk visning bagfra.

Bemærk: Visningen forfra eller bagfra varierer afhængigt af rattets vinkel for at forbedre førerens udsyn.

3D-visning

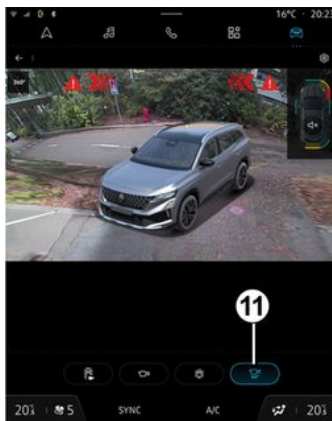

Tryk på den dedikerede knap **11** på multimedieskærmen for at få et tredimensionelt 3D billede af køretøjet og dets omgivelser.

Anhængervisning.



Hvis en anhænger er tilsluttet, skal du i fremadgear trykke på knappen "Anhænger" i universet "Køretøj" på multimedieskærmen **5** for at gøre det muligt for kameraet **3** at sende et billede af området bag køretøjet i ca. 30 sekunder.

PARKERINGSHJÆLP

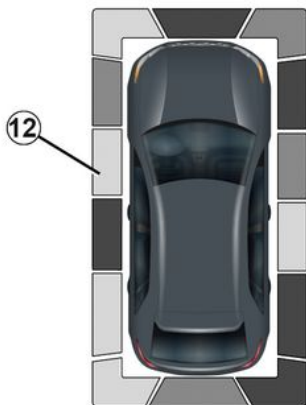

61448

- gul: Forhindring mellem ca. 30 og 50 centimeter,
- rød: Forhindring inden for cirka 30 centimeter.

Disse indikatorer viser også den placering, hvor forhindringerne er blevet registreret, som angivet af deres position i forhold til "køretøj"-symbolet.

For yderligere oplysninger → 273.

Funktionen "Automatisk zoom"



62464

Når "360°-kamera"-systemet vises på multimedieskærmen, kan du ændre visningerne (f.eks. udskifte visning bagfra med panoramisk visning bagfra).

Registrering af forhindringer

Mens systemet aktiveres, og funktionen "Parkeringshjælp" registrerer en eller flere forhindringer rundt om køretøjet, kan indikatoren **12** vises på de forskellige visninger:

Ud over lydalarmer viser disse indikatorer afstanden til forhindringer i nærheden via forskellige farver:

- grøn: Forhindring mellem ca. 50 og 70 centimeter,

Se multimedievejledningen for at aktivere eller deaktivere funktionen "Zoom auto".

Aktivering/deaktivering



70630

Automatiske funktion

Mens køretøjet er standset, og motoren kører, aktiveres automatisk tilstand, når bakgear er valgt. Visningen bagfra og fugleperspektivet vises på multimedieskærmen **5**.

Når der hurtigt skiftes fra bakgear til et fremadgående gear, skifter visningen bagfra og fugleperspektiv til visningen forfra og fugleperspektiv på multimedieskærmen **5**.

PARKERINGSHJÆLP

Den automatiske funktion er deaktiveret:

- efter ca. tre sekunder, når der skiftes fra bakgear til frigear (på køretøjer udstyret med manuel gearkasse) eller til positionen **N** eller **P** (for køretøjer udstyret med en automatisk gearkasse).
- efter ca. tre minutter, hvis der køres flere gange frem eller tilbage (f.eks. under manøvrering), før gearstangen bevæges til frigear (på køretøjer med manuel gearkasse) eller til position **N** eller **P** (på køretøjer med automatgear).
- når køretøjets hastighed fremad overstiger ca. 12 km/t i fremadgående gear eller i bakgear.

Manuel funktion

Du aktiverer den manuelle funktion, når køretøjet holder stille, og motoren er tændt, ved fra tilstanden "Køretøj" på din multimedieskærm **5** trykke på menuen "360°-kamera" for at vise fronten og fugleperspektiv på multimedieskærmen.

Manuel funktion deaktiveret:

- når køretøjets hastighed når ca. 12 km/h i fremadgående gear eller i bakgear
- når gearvælgeren ikke har været brugt i ca. tre minutter.



- Brug ikke denne funktion, mens sidespejlene er i foldet position.
- Sørg for, at bagagerumsdøren er korrekt lukket, inden du bruger funktionen.
- Placer ikke genstande på eller foran kameraerne.

Forskel mellem den anslåede afstand og den faktiske afstand

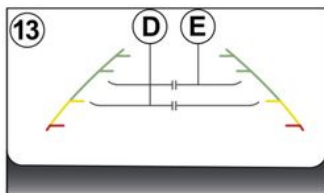

De faste retningslinjer **13** viser afstandene som tættere på, end de rent faktisk er.

Genstandene på skærmen er rent faktisk længere væk på skråningen.

Hvis skærmen f.eks. viser en genstand ved **D**, er den faktiske afstand til genstanden ved **E**.

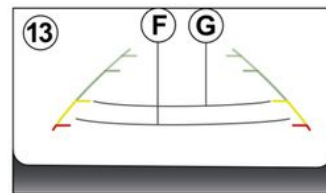

Kørsel (fremad eller baglæns) mod en stejl nedadgående skråning

De faste retningslinjer **13** viser afstandene som længere væk, end de rent faktisk er.

Derfor er genstandene vist på skærmen faktisk tættere på skråningen.

Hvis skærmen f.eks. viser en genstand ved **G**, er den faktiske afstand til genstanden ved **F**.

PARKERINGSHJÆLP

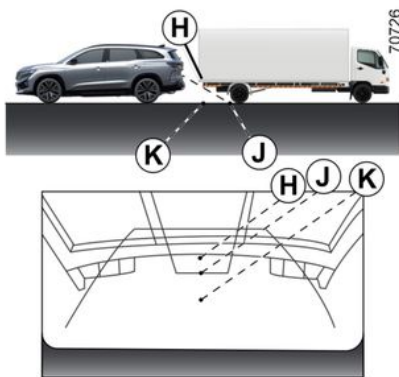

3

Kørsel (fremad eller baglæns) mod en fremspringende genstand

Position **H** virker længere væk end position **J** på skærmen. Men position **H** er ved den samme afstand som position **K**.

Kørselsretningen, som er angivet af de faste og de bevægelige retningslinjer, tager ikke højde for genstandens højde. Så der er risiko for, at køretøjet kan kollideres med genstanden, når der bakkes mod positionen **K**.

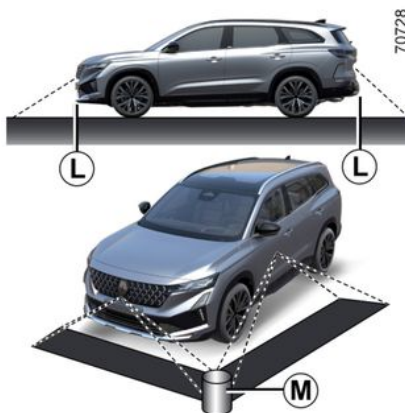

Begrænsning af systemets funktion

Systemet kan ikke vise genstande i bestemte områder.

I visningen forfra eller bagfra kan systemet ikke bruges til at vise en genstand i området **L**.

I fugleperspektiv kan systemet ikke bruges til at vise en stor genstand i området **M** (nær kanten af det viste område).

Indstilling af display



Når "360°-kamera"-systemet vises på multimedieskærmen, kan du ændre visningerne (f.eks. udskifte visning bagfra med panoramisk visning bagfra).



Af sikkerhedshensyn bør indstillingerne udføres, mens bilen holder stille.

Hvis gearvælgeren er i positionen **R** (på en automatisk gearkasse) eller i bakgear (på en manuel gearkasse), er følgende visninger tilgængelige:

PARKERINGSHJÆLP

– Skærm delt mellem visning bagfra/fugleperspektiv

eller

– Panoramisk visning bagfra.

eller

– fugleperspektiv (afhængigt af køretøjet).

eller

– 3D-visning (afhængigt af køretøjet).

Når der skiftes fra bakgearet til position **P** (på en automatisk gearkasse) eller til frigearet (på en manuel gearkasse), er følgende visninger tilgængelige:

– skærm delt mellem visning bagfra og fugleperspektiv.

eller

– Panoramisk bagfra (afhængigt af køretøjet).

eller

– fugleperspektiv (afhængigt af køretøjet).

eller

– 3D-visning (afhængigt af køretøjet).

Når der skiftes fra bakgearet til position **D** (på en automatisk gearkasse) eller til ethvert gear (på en manuel gearkasse), er følgende visninger tilgængelige:

– Skærm delt mellem visning forfra og fugleperspektiv.

eller

– Panoramisk visning foran.

eller

– fugleperspektiv;

eller

– 3D-visning.

Justering af kameraindstillingerne

Når "360°-kamera"-systemet vises på multimedieskærmen, skal du trykke på knappen "Indstillinger" for at tilføje eller fjerne linjerne og justere kamerabilledets parametre (lysstyrke, kontrast osv.).

Der henvises til multimedievejledningen for flere oplysninger.

Bemærk: Af sikkerhedsmæssige årsager kan visningerne ikke ses i menuen "Indstillinger", mens køretøjet er i bevægelse.

Parkeringshjælp

Funktionsprincip

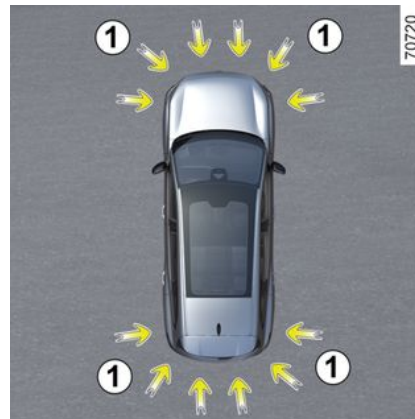

Ultralydssensorer, angivet med pile **1**, er monteret i kofangerne for at registrere forhindringer i nærheden af køretøjet.

Funktionen advarer føreren via lyd-signaler og et display, der repræsenterer det område, hvor forhindringen blev registreret.

Afhængigt af udstyret registrerer systemet forhindringer bagved, foran og i siderne af køretøjet.

Parkeringshjælpsystemet aktiveres kun, når vognen kører med en hastighed, der er lavere end cirka 10 km/t.

PARKERINGSHJÆLP

Funktionen tager ikke højde for bugserings- eller transportsystemer, som ikke genkendes af systemet.



Dette system udgør en hjælpefunktion under kørslen.

Funktionen kan i intet tilfælde erstatte den årvågenhed eller det ansvar, som vognens fører bør udvise under bakkingsmanøvrer. Føreren bør altid være klar til pludseligt opstående situationer, som kan forekomme under kørslen: Hold derfor vågent øje med børn, dyr, barnevogne, cykler, sten, stolper m.v., som befinder sig i vognens blinde vinkel.



I tilfælde af stød på undervognen ved manøvrering (f.eks. kontakt med en stander, høj fortovs kant eller andre objekter på vejen) kan du beskadige bilen (f.eks. bøjning af en aksel). For at undgå enhver risiko bør du få vognen kontrolleret på et autoriseret værksted.

Placering af ultralydssensorerne 1

Sørg for, at ultralydssensorerne, der er angivet med pilene 1, ikke er til-dækkede (af snavs, mudder, sne, en dårligt monteret/fastgjort nummerplade osv.), beskadigede, modificerede (inkl. lakering) eller blokeret af tilbehør, der er monteret på bagsiden eller, afhængigt af køretøjet, på forsiden eller siderne af køretøjet.

Bemærk: På køretøjer udstyret med funktionen "360°-kamera" → 265 vises analysen af køretøjets omgivelser (zone **A** og **B**) ikke i tilstanden "Fugleperspektiv".

Handling

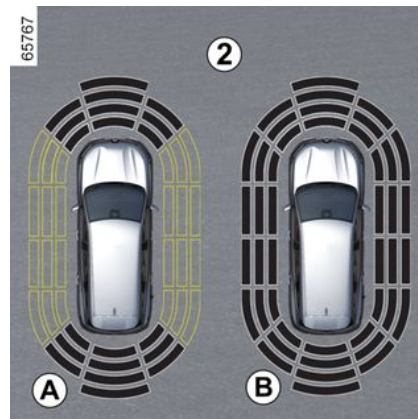

Displayet 2 gør det muligt at se bilens omgivelser med supplerende lydsignaler.

Afhængigt af udstyret kan det være nødvendigt at køre et par meter, før sidedetekteringen aktiveres.

Når alle områder har en grå baggrund, er hele området omkring køretøjet overvåget:

- Displayet **A**: analyse af området omkring køretøjet er i gang;
- Displayet **B**: analyse af området omkring køretøjet udført.

Registrering af forhindringer

PARKERINGSHJÆLP

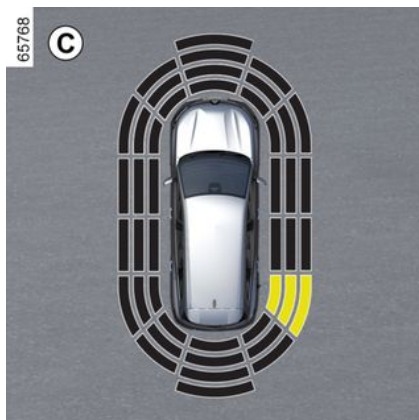

Systemet kan registrere de fleste forhindringer placeret nær bagenden og, afhængigt af køretøjet, nær køretøjets front og sider.

Den hørbare signalfrekvens øges, når køretøjet nærmer sig forhindringen, indtil det bliver til et konstant bip på ca. 20 cm for en forhindring, der registreres på siderne, og ca. 30 cm for en forhindring, der registreres foran eller bagpå.

Det område, hvor forhindringen er registreret, vises (display **C**). Afhængigt af køretøjet vises området i grønt, orange (eller gult afhængigt af køretøjet) eller rødt, afhængigt af nærheden af den registrerede forhindring.



Hvis kørselsretningen ændres under en manøvre, kan signalet for risiko for sammenstød med en forhindring blive forsinket.

Særligt tilfælde af forhindringer registreret på siden

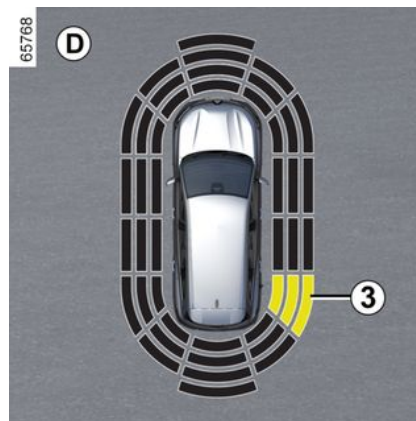

Afhængigt af hjulenes retning bestemmer systemet køretøjets kørselsretning og informerer dig, om der er risiko eller ej for sammenstød med en forhindring **3**, der befinder sig på siden af køretøjet.

Når der registreres en forhindring på siden af køretøjet:

– Hvis der er risiko for sammenstød, øges lydsignalerne, jo tættere køretøjet kommer på forhindringen, indtil de når en konstant lyd. Det område, hvor forhindringen **3** er registreret, vises (display **D**).

– Hvis der ikke er risiko for sammenstød, lyder der intet signal, når køretøjet nærmer sig forhindringen. Afhængigt af køretøjet vises det område, hvor forhindring **3** er blevet registreret, afbrudt.



Hvis kørselsretningen ændres under en manøvre, kan signalet for risiko for sammenstød med en forhindring blive forsinket.

Aktivering/deaktivering

Aktivering/deaktivering fra multi-medieskærmen **4**

PARKERINGSHJÆLP

3



Fra universet "Bil" på din multimedieskærm 4 skal du trykke på menuen "Kørselsassistent" og derefter på fanen "Parkering".

Aktivér eller deaktivér områder, der er dækket af ultralydssensorerne.

Der henvises til multimedievejledningen for flere oplysninger.

Bemærk: Afhængigt af køretøjet kan den bageste detekteringszone ikke deaktiveres.

Automatisk deaktivering af parkeringsafstandskontrol

Systemet deaktiveres:

- når vognens hastighed overstiger ca. 10 km/t;

- Afhængigt af køretøjet, når bilen har været stoppet i mere end cirka fem sekunder, og der registreres en forhindring (f.eks. i tilfælde af kø osv.).

- når du er i position **N** eller position **P**;

- Når der registreres en betjeningsfejl.

Bemærk: (afhængigt af køretøjet) hvis køretøjet er udstyret med et anhængertræk, der er genkendt af systemet, er det kun funktionen Parkeringshjælp, der er deaktiveret.

Indstillinger



Af sikkerhedshensyn bør indstillingerne udføres, mens bilen holder stille.



Hver gang køretøjet startes, genoptages funktionen med den aktiveringsstatus, der blev gemt, sidste gang motoren blev stoppet.

Justering af indstillinger fra multimedieskærmen 4



Fra universet "Bil" på din multimedieskærm 4 skal du trykke på menuen "Kørselsassistent" og derefter på "Parkering".

Der henvises til multimedievejledningen for flere oplysninger.

Deaktivering af systemlyd (afhængigt af køretøjet)

Aktivér eller deaktivér lyden for parkeringsafstandskontrol.

Bemærk: Hvis du dæmper lyden, når du nærmer dig en forhindring, bliver du kun advaret af displayet.

Lydstyrke for parkeringsafstandskontrol

PARKERINGSHJÆLP

Juster lydstyrken i parkeringsassistenten ved hjælp af lydstyrkebøjlen.



Hver gang køretøjet startes, genoptages funktionen med den aktiveringsstatus, der blev gemt, sidste gang motoren blev stoppet.

Særlige tilfælde

Du kan manuelt deaktivere lydalarmer eller, afhængigt af køretøjet, den pågældende registreringszone, hvis:

- bugserings-, transport- eller anhængerudstyr, der ikke er registreret af systemet, befinder sig foran ultralydssensorerne;
- ultralydssensorerne er beskadiget.

Bemærk: selv hvis lyden er dæmpet, fortsætter displayene med at advare dig.

Funktionsfejl

Når systemet registrerer en funktionsfejl:

- der lyder lydsignal i cirka tre sekunder, når bakgearet bliver tilkoblet, sammen med meddelelsen

"P-sensorer kontrolleres" på instrumentbrættet;

- eller systemet ikke afgiver nogen lyd (medmindre det bevidst deaktiveres), eller der ikke vises noget display, når bakgearet er aktiveret.

Kontrollér, at ultralydssensorerne er rene.

Hvis fejlen fortsætter, skal du kontakte et autoriseret værksted.



Når køretøjet kører med en hastighed under ca. 10 km/t, kan visse støjkløder (motorcykler, lastbiler, trykløftsbor osv.) udløse lydsignaler for parkeringsafstandskontrollen.

PARKERINGSHJÆLP

Gode råd



Når køretøjet kører med en hastighed under ca. 10 km/t, kan visse støjkilder (motorcykler, lastbiler, tryklufsbør osv.) udløse lydsignaler for parkeringshjælpesystemet.

3



Indgreb/reparationer på systemet

- I tilfælde af en kollision kan ultralydssensorernes retning blive forskubbet, og funktionen kan blive forringet. Deaktiver funktionen, og kontakt et autoriseret værksted.
- Ethvert arbejde i det område, hvor ultralydssensorerne sidder (reparationer, udskiftninger osv.), skal udføres af en kvalificeret fagmand.

Kun et autoriseret værksted er kvalificeret til at foretage indgreb i systemet.

Tilfælde af systemfejl

Visse forhold kan forstyrre eller forringe systemets drift, såsom:

- dårlige vejrforhold (regn, sne, hagl, isslag osv.),
- visse typer støj (motorcykler, lastbiler, tryklufsbør osv.);
- montering af en ikke-kompatibel trækkugle eller krog.

Risiko for falske alarmer eller manglende advarsler

Kontakt en autoriseret forhandler, hvis systemet opfører sig unormalt.

Begrænsning af systemets funktion

- Området omkring sensorerne skal holdes rent og må ikke være ændret, for at systemet skal kunne fungere korrekt.
- Små genstande, der bevæger sig tæt på køretøjet (motorcykler, cykler, fodgængere osv.) kan muligvis ikke registreres af systemet.
- Systemet registrerer muligvis ikke forhindringer, der er for tæt på køretøjet.
- Systemet giver muligvis ikke en advarsel, når de andre køretøjer eller forhindringer kører med en hastighed, der afviger meget fra din egen.
- I tilfælde af en retningsændring under en manøvre kan systemet være langsomt til at rapportere forhindringer.

PARKERINGSHJÆLP

Håndfri parkering

præsentation

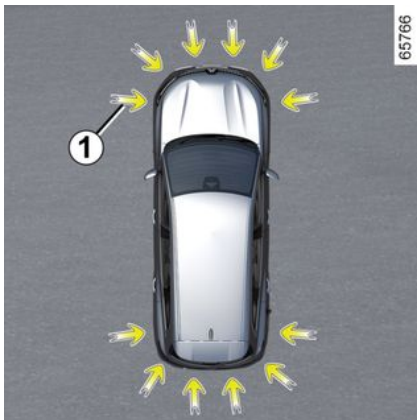

Som angivet af pilene **1** hjælper de ultralydsdetektorer, der er monteret i køretøjets kofangere, med at finde ledige parkeringspladser og med selve parkeringsmanøvren.

Fjern dine hænder fra rattet, da du kun styrer:

- speederpedalen;
- Bremsepedalen.
- Gearvælgeren.

Du kan når som helst overtage kontrollen igen ved hjælp af rattet.



Dette system udgør en hjælpefunktion under kørslen.

Funktionen kan i intet tilfælde erstatte den årvågenhed eller det ansvar, som vognens fører bør udvise under bakkingsmanøvrer. Føreren bør altid være klar til pludseligt opstående situationer, som kan forekomme under kørslen: Hold derfor vågent øje med børn, dyr, barnevogne, cykler, sten, stolper m.v., som befinder sig i vognens blinde vinkel.



I tilfælde af stød på undervognen ved manøvrering (f.eks. kontakt med en stander, høj fortovs kant eller andre objekter på vejen) kan du beskadige bilen (f.eks. bøjning af en aksel). For at undgå enhver risiko bør du få vognen kontrolleret på et autoriseret værksted.

Placering af ultralydssensorerne **1**

Sørg for, at området rundt om ultralydssensorerne, der er angivet med pilene **1**, ikke er tildækkede (af snavs, mudder, sne, en dårligt monteret/fastgjort nummerplade osv.), beskadigede, modificerede (inkl. lakering) eller blokeret af tilbehør, der er monteret på bagsiden og, afhængigt af køretøjet, på forsiden eller siderne af køretøjet.

Betjening

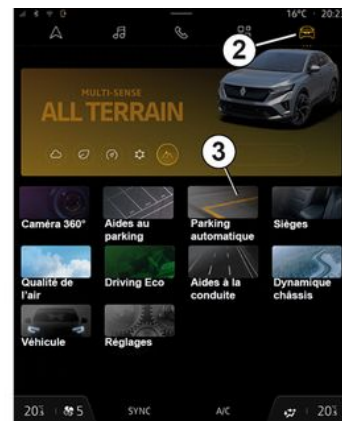

PARKERINGSHJÆLP



Når køretøjet holder stille eller har en hastighed, der er mindre end ca. 30 km/t, er der flere måder at få adgang til funktionen på:

- fra multimedieskærmen **4**, i universet "Køretøj" **2** skal du trykke på menuen "Kørselsassistent" **3**, derefter fanen "Parkering" for at få adgang til menuen Parkeringshjælp;
- via widgetten "Håndfri parkering" (hvis tidligere konfigureret);
- via knappen "Favoritter" på rattet (hvis tidligere konfigureret).

Der henvises til multimedievejledningen for yderligere oplysninger.

Valg af manøvre

Systemet kan udføre tre typer manøvre:

- Parkering af køretøjet på en parallel eller vinkelret til kørebanen forløbende parkeringsplads;
- udkørsel fra en parallelt til kørebanen forløbende parkeringsplads.

På multimedieskærmen **4** skal du vælge den manøvre, der skal udføres, på displayet.

Bemærk: Ved start af køretøjet eller efter en vellykket kantstensparkering ved hjælp af systemet, vil systemet foreslå udkørsel fra kantstensparkering som standardmanøvre.

I andre tilfælde kan standardmanøvren indstilles via multimedieskærmen **4**.

Der henvises til multimedievejledningen for flere oplysninger.



Systemets opstart ledsages af aktivering af parkeringsafstandskontrol og, på de køretøjer udstyret med dette, bakkameraet og 360°-kameraet for at hjælpe føreren med at visualisere manøvren → **273**, → **262**, → **265**.

Handling



Dette system udgør en hjælpefunktion under kørslen.

Den kan derfor aldrig erstatte førerens årvågenhed og ansvar under manøvrer (føreren skal altid være klar til at bremse).



Under manøvrering kan rattet dreje hurtigt: Placer ikke hænderne inden i, og sørg for, at der heller ikke er andet, der kommer i vejen.

Parkering af køretøjet på en parallel eller vinkelret til kørebanen forløbende parkeringsplads

Så længe køretøjets hastighed er mindre end 30 km/t, søger systemet efter ledige parkeringspladser på begge sider af køretøjet.

Når der registreres en plads, vises den på multimedieskærmen **4**, angivet af bogstavet "P". Kør langsomt, indtil meddelelsen "STOP" vises

PARKERINGSHJÆLP

ledsaget af et lydsignal. Hvis der registreres flere parkeringspladser på hver side af køretøjet, skal du vælge den ønskede plads ved at aktivere blinklyset på den tilsvarende side.

Hvis parkeringspladserne kun er på en side af køretøjet, vil kun den sidste af systemet registrerede parkeringsplads blive taget i betragtning.

Parkeringspladsen lyser gråt på multimedieskærmen **4** og vises med bogstavet "P".

- Stop køretøjet;
- sæt køretøjet i bakgear.

Kontrollampen  tændes på instrumentbrættet ledsaget af et lydsignal.

- Slip rattet;
- følg instruktionerne på multimedieskærmen **4**.

Din hastighed må ikke være højere end cirka 7 km/t.

Kontrollampen  slukkes på instrumentbrættet fulgt af et lyssignal, som informerer dig om, at manøvren er afsluttet.

Udkørsel fra kantstensparkering

- aktivér funktionen "Håndfri parkering";
- vælg tilstanden "Udkørsel fra kantstensparkering";

- aktiver blinklyset på den side, du ønsker at forlade køretøjet fra;

Hvis alle betingelser er opfyldt, vises en meddelelse på multimedieskærmen **4** for at starte manøvren.

- tryk på "OK" for at starte.

Kontrollampen  vises på instrumentbrættet ledsaget af et lydsignal.

- Slip rattet;
- udfør manøvrer fremad og bagud ved at følge instruktionerne på multimedieskærmen **4** og ved hjælp af advarslerne fra parkeringshjælpesystemet.

Din hastighed må ikke være højere end cirka 7 km/t.

Når køretøjet er i en position til at forlade parkeringspladsen, forsvin-

der kontrollampen  fra instrumentbrættet, og der høres et lydsignal, og en meddelelse vises på multimedieskærmen **4** for at bekræfte, at manøvren er afsluttet.

Afbrydelse/genoptagelse af manøvren

Manøvren afbrydes i følgende tilfælde:

- hvis der en genstand, som forhindrer, at manøvren kan fuldføres;

- En dør eller bagagerummet åbnes.

Kontrollampen  stopper med at lyse på instrumentpanelet ledsaget af et bit, der informerer dig om, at manøvren er afbrudt. Meddelelsen "Parkeringsmanøvre stoppet" og årsagen til afbrydelsen af manøvren vises på multimedieskærmen **4**.

Sørg for

- at slippe rattet;
- og
- at alle døre og bagagerummet er lukket;
- og
- der er ingen forhindringer i kørselsretningen;
- og
- at motoren er startet.

Hvis kontrollampen  blinker, indikerer dette, at systemet igen er tilgængeligt med henblik på at genoptage manøvren.

Tryk på menuen "Parkeringshjælp" for at genoptage manøvren. Kon-

trollampen  vises på instrumentbrættet.

Følg instruktionerne på multifunktionsskærmen **4**.

PARKERINGSHJÆLP

annullering af manøvrer

Manøvren annulleres i følgende tilfælde:

- hvis du tager fat i rattet;
- Køretøjet holder stille i for lang tid
- parkeringsbremsen er trukket
- hvis køretøjets hastighed er højere end 7 km/t;
- Køretøjets hjul spinner
- du trykker på motorens start/stop-knap;
- via multimedieskærmen,
- instruktionerne på multimedieskærmen følges ikke;
- førerens sikkerhedssele ikke er spændt;
- Fører døren åbnes;
- hvis du har udført mere end 10 bevægelser fremad og tilbage som parkeringsmanøvre
- hvis følerne for parkeringsafstandskontrol er snavsede eller til dækkede.

Kontrollampen  stopper med at lyse på instrumentpanelet ledsaget af et bit, der advarer dig om, at manøvren er afbrudt. Årsagen til annulleringen af manøvren vil blive vist på multimedieskærmen **4**.

Funktion ikke-tilgængelig

Når du vælger en af systemets aktiveringsmetoder, og driftsbetingelserne ikke er opfyldt, vises meddelelsen "Håndfri parkering ikke tilgængelig" på instrumentbrættet for at advare dig om, at funktionen ikke er tilgængelig.

Funktionsfejl

Når funktionen sporer en funktionsfejl, vises følgende meddelelser på instrumentbrættet:

- "Kontrollér parkeringshjælp",

ledsaget af kontrollampen ;

eller

- "Kontroller parkeringssensorer";

eller

- "Kontrollér Parkeringshjælp".

Rengør ultralydssensorerne. Hvis problemet vedvarer, skal du kontakte et autoriseret værksted.

Bemærk: Hvis der er en fejl i funktionen, immobiliseres køretøjet ikke.

Overtag straks styringen af køretøjet igen.

Advarsler



Dette system udgør en hjælpefunktion under kørslen. Denne funktion erstatter under ingen omstændigheder førerens opmærksomhed og ansvar, som til enhver tid skal sørge for at bevare kontrollen over sit køretøj. Sørg for, at manøvreren overholder de gældende trafikregler.

Føreren skal altid være klar til pludseligt opstående situationer, som kan forekomme under kørslen: Hold derfor vågent øje med børn, dyr, barnevogne, cykler, sten, stolper, anhængertræk osv., som befinder sig i vognens blinde vinkler under manøvren.

Indgreb/reparationer på systemet

- I tilfælde af en kollision kan sensorernes retning blive forskubbet, og deres funktion kan blive forringet. Deaktiver funktionen, og kontakt et autoriseret værksted.
- Arbejde i det område, hvor sensorerne sidder (reparationer, udskiftning, ændringer på udvendig beklædning osv.), skal udføres af en kvalificeret fagmand.

Kun et autoriseret værksted er kvalificeret til at foretage indgreb i systemet.

Tilfælde af systemforstyrrelser

Visse forhold kan forstyrre eller påvirke systemets funktion, f.eks. dårlige vejrforhold (sne, hagl, is osv.). Hvis systemet opfører sig unormalt, skal det deaktiveres, og der kontaktes et autoriseret værksted.

Risiko for falske alarmer.

Begrænsninger af systemets funktion

- Systemet kan ikke registrere genstande, der befinder sig i følerens blinde vinkel.
- Udfør altid en visuel kontrol for at sikre, at den parkeringsplads, som systemet har foreslået, faktisk er ledig og fri for forhindringer.
- Systemet må ikke anvendes i forbindelse med træk af anhænger, eller når et træk- eller lastsystem er monteret på køretøjet eller på køretøjet i nærheden.

PARKERINGSHJÆLP

Advarsel ved udkørsel fra parkering



Ved hjælp af oplysninger fra de radarer, der er installeret på hver side af bagkofangeren (zone **A**), advarer systemet føreren, når et andet køretøj vises i registreringszonen **B**.

Funktionen aktiveres, hvis:

– køretøjet er i bakgear;

og

– Køretøjet holder stille eller kører ved lav hastighed.

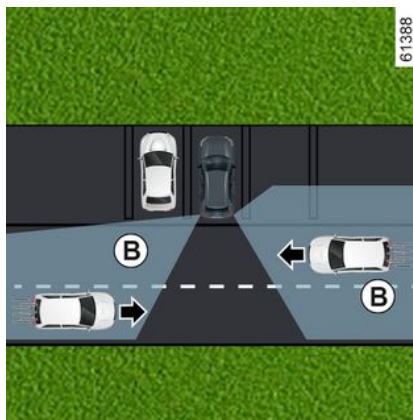

i Systemets registreringsfunktion afhænger af køretøjets omgivelser (statiske genstande osv.) og kofangerens tilstand osv.



Dette system udgør en hjælpefunktion under kørslen. Denne funktion erstatter under ingen omstændigheder førerens opmærksomhed og ansvar, som til enhver tid skal sørge for at bevare kontrollen over sit køretøj.

Specielt

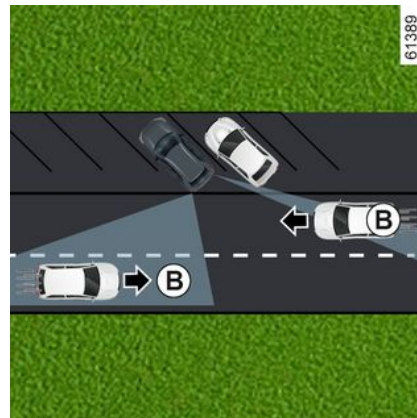

Kontrollér, at radarområdet **A** ikke er tildækket (mærkater, mudder, sne osv.).

Hvis en af radarerne er blokeret, vises meddelelsen "Sideradarer uden

PARKERINGSHJÆLP

synlighed" på instrumentpanelet.
Rens det område, hvor sensorerne er placeret.

Aktivering/deaktivering fra multimedieskærmen 1

3



Se multimedievejledningen for at aktivere eller deaktivere funktionen. Vælg "ON" eller "OFF".

Handling



Funktionen advarer dig, hvis et køretøj befinder sig i området **B** og nærmer sig dit køretøj.

Når et køretøj registreres, lyser advarselslamperne **2** på begge sidespejle **3**.

Bemærk: Rengør sidespejlene regelmæssigt **3**, så advarselslamperne **2** er synlige.

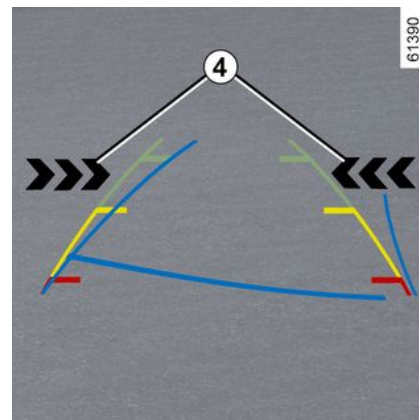

Advarselslamperne **4** på multimedieskærmen viser dig, i hvilken side køretøjet, der nærmer sig, er blevet registreret.

Bemærk: Rengør regelmæssigt kameraet, så det ikke er tildækket.

Advarselslampe **2** og **4** ledsages af en hørbar advarsel, når bagegear er aktiveret, og dit køretøj kører.

Hvis køretøjet er udstyret med et anhængertræk, der genkendes af systemet, og en anhænger er tilkoblet, deaktiveres parkeringsudkørselsadvarslen automatisk. Meddelelsen "Køreassist. ikke tilgængelig" vises på instrumentbrættet for at advare dig.

PARKERINGSHJÆLP

Funktionsfejl

Hvis køretøjet er udstyret med et anhængertræk, som genkendes af systemet, og der er tilsluttet en anhænger, deaktiveres alarmerne for parkeringsudkørsel automatisk, og følgende meddelelse vises på instrumentbrættet: "Kørselshjælp ikke tilgængelig".

Når systemet registrerer en fejl, vises meddelelsen "Kontrollér sideradarer" på instrumentpanelet. Kontakt en autoriseret forhandler.



På grund af tilstedeværelsen af sensorer bag kofangeren anbefaler vi at overlade enhver handling på kofangeren (reparation, udskiftning, lakering osv.) til en kvalificeret fagmand.

Begrænsninger af systemets funktion



Begrænsning af systemets funktion

- Radarområdet skal være rent og må ikke være ændret, for at systemet skal kunne fungere korrekt.
- Små genstande, der bevæger sig hen mod køretøjet (motorcykler, cykler, fodgængere osv.) kan muligvis

ikke registreres af systemet.

Deaktivering af funktionen

Du skal deaktivere funktionen, hvis

- Radarområdet **A** er blevet beskadiget (bagkofanger);
- Køretøjet er udstyret med et anhængertræk, som systemet ikke kan genkende.

Advarsler



Dette system udgør en hjælpefunktion under kørslen. Denne funktion erstatter under ingen omstændigheder førerens opmærksomhed og ansvar, som til enhver tid skal sørge for at bevare kontrollen over sit køretøj.

Systemet må under ingen omstændigheder anses som kontrol mod forhindringer eller et system, der skal forhindre sammenstød.

Indgreb/reparationer på systemet

- I tilfælde af en kollision kan radarernes position ændres, hvilket påvirker funktionen. Deaktiver funktionen, og kontakt et autoriseret værksted.
- Arbejde i det område, hvor radarerne sidder (reparationer, udskiftninger, karrosseriarbejde osv.), skal udføres af en kvalificeret fagmand.

Kun et autoriseret værksted er kvalificeret til at foretage indgreb i systemet.

Tilfælde af systemfejl

Visse forhold kan forstyrre eller forringe systemets drift, såsom:

- Et komplekst miljø (parkeringskælder, metalkonstruktioner osv.).
- dårlige vejrforhold (sne, stærk regn, hagl, isslag osv.)

Risiko for falske alarmer eller manglende advarsler

Hvis systemet opfører sig unormalt, skal det deaktiveres, og der kontaktes et autoriseret værksted.

PARKERINGSHJÆLP

Sikker passagerudstigning

Beskrivelse

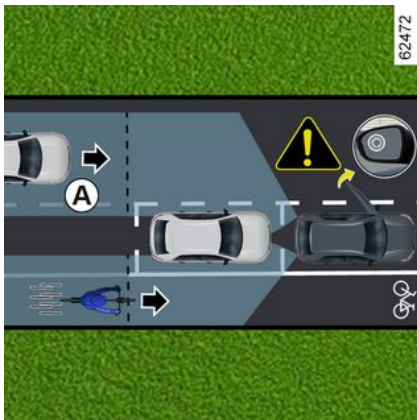

Denne funktion er en hjælpefunktion under kørslen for passagerernes sikkerhed.

Formålet med funktionen "Sikker passagerudstigning" er at advare føreren og/eller passagererne om risikoen for fare, hvis de åbner dørene, mens køretøjet holder stille.

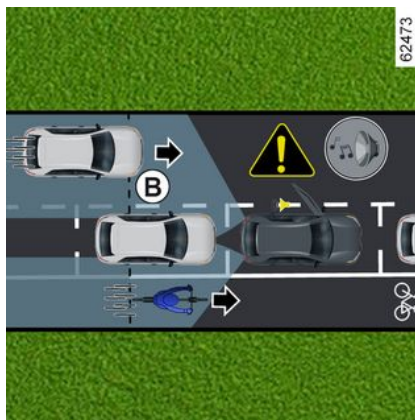

Ved at bruge oplysninger fra sensorerne monteret på begge sider af bagkofangeren (område **C**) advarer funktionen føreren:

- Når et andet køretøj (eller motorcykel, cykel, fodgænger osv.) er inden for registreringszonen **A**.

og

- Når der er risiko for sammenstød med et køretøj (eller motorcykel, cykel, fodgænger osv.) i zonen **B**.

Specielt



Sørg for, at zonen **C** omkring radarerne på hver side af bagkofangeren ikke er blokeret (af snavs, mudder, sne osv.).

Hvis en af radarerne er blokeret, vises meddelelsen "Sideradarer uden synlighed" på instrumentpanelet. Rens det område, hvor sensorerne er placeret.

Du skal deaktivere funktionen, hvis

- Radarzonen **C** er blevet beskadiget (bagkofanger);
- Køretøjet er udstyret med et anhængertræk, som systemet ikke kan genkende.

PARKERINGSHJÆLP

Handling



Når en dør åbnes, og der registreres en genstand i bevægelse, tændes advarselsslampen **1** på det udvendige sidespejl **2**, og afhængigt af køretøjet tændes kabinelyset på fordøren.

Bemærk: Rengør sidespejlene **2** regelmæssigt, så advarselsslamperne **1** er synlige.



Når den registrerede genstand er meget tæt på, høres der en lyd sammen med advarselssmeddelelsen "Lateral obstacle detected" **3** på instrumentbrættet.

Bemærk: Systemet forbliver aktivt i nogen tid, efter at tændingen er blevet slukket.

Aktivering/deaktivering af funktionen fra multimedieskærmen **4**



Se multimedievejledningen for at aktivere eller deaktivere funktionen.

i Når køretøjet er låst op, vender funktionen tilbage til den sidst gemte status på multimedieskærmen.

Betingelser for manglende funktion

- Køretøjet er i bevægelse og er ikke helt stillestående.
- Køretøjet er låst udefra.

PARKERINGSHJÆLP

– Der er genstande i bevægelse (motorcykler, cykler, fodgængere, køretøjer osv.), der bevæger sig mod eller i nærheden af dit køretøj ved en lav hastighed, som ikke opfattes som en risiko af systemet.

– Rækkevidden af sensorerne indeni bageste kofanger er skjult af genstande, f.eks. andre særligt brede parkerede køretøjer, der holder meget tæt på dit køretøj.

Hvis køretøjet er udstyret med et anhængertræk, som genkendes af systemet, vises meddelelsen "Kørsels-hjælp ikke tilgængelig" på instrumentpanelet. Det angiver, at funktionen ikke er aktiveret.

For valg af tilbehør beregnet til din vogn tilrådes det at rette henvendelse til et autoriseret værksted for dit bilmærke.

Funktionsfejl

Når systemet registrerer en fejl, vises meddelelsen "Kontrollér sideradarer" på instrumentpanelet. Kontakt en autoriseret forhandler.



Denne funktion er en hjælpefunktion under kørslen og registrerer muligvis ikke visse køretøjer eller genstande i bevægelse i nærheden af dit køretøj. Denne funktion erstatter på ingen måde førerens og passage-ernes årvågenhed og ansvar, og de er altid ansvarlige for at være særligt opmærksomme på trafikken og kontrollere området, inden de forlader køretøjet.

Tilfælde af systemforstyrrelser

Visse forhold (komplekse omgivelser, dårlige vejrforhold osv.) kan forstyrre eller beskadige systemets funktion med risiko for falske alarmer.

ALARMOPKALD

Afhængigt af modellen kan nødopkaldsfunktionen anvendes til automatisk eller manuelt at ringe til en nødhjælpstjeneste (uden opkaldsafgift) i tilfælde af uheld eller sygdom, hvilket reducerer tiden der går, indtil nødhjælpen ankommer.

Bemærk: Alarmopkaldsfunktionen er aktiv:

- I lande, der er dækket af telematiknødtjenester og infrastruktur, som er knyttet til og kompatible med systemet.
- Afhængigt af netværksdækningen i det geografiske område, hvor køretøjet køres.

Hvis du bruger alarmopkaldsfunktionen til at indrapportere en ulykke, som du har set, indebærer det, at du skal standse der, hvor det er muligt i forhold til trafikken, så alarmcentralen kan lokalisere dit køretøj og dermed placeringen af den indrapporterede ulykke.

I alle tilfælde skal du overholde den lokale lovgivning.



Alarmopkaldsfunktionen må kun bruges i tilfælde af en ulykke, som du er involveret i eller vidne til, eller hvis du har det dårligt.

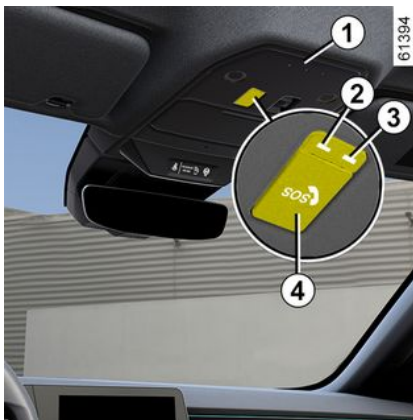

1. Mikrofon.

2. Systemfunktion/advarselsslampe:

- Rød: Funktionsfejl.

3. Advarselsslampe ved systemfejl:

- grøn: i drift (netværk tilgængeligt)
- fra: ikke i drift (f.eks. netværk ikke tilgængeligt);
- Blinker grønt: igangværende opkald.

4. Kontakt.

5. Højttaler.



Et opkald foregår altid på følgende måde:

- Opkaldet startes med alarmcentralen.
- Data relateret til hændelsen (fabrikationsplade, tidspunkt for opkaldet, seneste placeringer, køretøjets retning osv.) sendes.
- Stemmekommunikation foregår med alarmcentralen.
- Hvis det er nødvendigt, ringes der efter nødhjælp.

Der er to alarmopkaldstilstande:

- automatisk funktion;
- Manuel tilstand.

ALARMOPKALD

Automatiske funktion

Nødopkaldet starter automatisk i tilfælde af en ulykke, der har udløst aktivering af beskyttelsesudstyret (sikkerhedsseleforstrammere airbag, osv.).



I tilfælde af en ulykke, og hvis placeringen og trafikforholdene tillader det, skal du blive tæt på køretøjet for hurtigt at kunne besvare alarmcentralen, hvis det er nødvendigt.

Manuel funktion



Sådan foretager du et opkald manuelt:

- Tryk kortvarigt på klappen **4**;
- styr den nedad;
- Tryk på knappen **6** "SOS".

Hvis der ved en fejl blev trykket på knappen, kan opkaldet annulleres ved at trykke på knappen **6** og holde den nede i ca. to sekunder, før opkaldet forbindes til nødcentralen.

Når et opkald er oprettet, er det kun alarmcentralen, der kan afslutte opkaldet.

Funktionsfejl

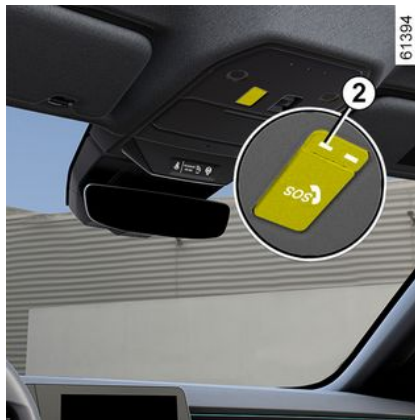

I nogle tilfælde fungerer nødopkaldet muligvis ikke (f.eks. ved lavt batteri osv.).

Når systemet registrerer en driftsfejl, vises advarselampen **2** rødt i over 30 minutter. Henvend dig snarest til en autoriseret forhandler.



Systemet fungerer med et særskilt batteri. Batteriets levetid er ca. fire år (kontrollampen **2** lyser rødt for at advare dig om det). Ret henvendelse til et autoriseret værksted.

ALARMOPKALD



For at garantere din sikkerhed og systemets korrekte funktion, skal enhver handling, der foretages på batteriet (afmontering, afbrydelse osv.) udføres af en kvalificeret speciallist.

Risiko for alvorlige forbrændinger fra elektriske stød.

Du skal overholde udskiftningsintervallerne uden at overskride dem, som nævnt i servicedokumentet.

Batteriet er af en specifik type. Sørg for, at det udskiftes med samme type.

Henvend dig til et autoriseret værksted.



Uden nødopkaldsfunktionen kan systemet ikke spores og vil ikke være under konstant overvågning. Data slettes automatisk og konstant, og systemet gemmer kun køretøjets tre sidste positioner. Ifølge lokal lovgivning sendes der kun data i tilfælde af et nødopkald. Data, der sendes til alarmcentralen, behandles i overensstemmelse med lovgivningen om beskyttelse af personoplysninger i det land, hvor du befinder dig. Systemet gemmer kun aktivitetshistorikdata i 13 timer. Køretøjsejere har ret til adgang til deres data. De kan anmode om, at dataene korrigeres, slettes eller spærres.

MULTI-SENSE

Afhængig af køretøjet leverer Multi-Sense-systemet mulighed for at vælge mellem flere forskellige kørselstilstande, der kan bruges til at styre kørslen, baggrundsbelysningen og komforten:

- Alle tilstandene er forudkonfigureret og kan tilpasses (kabinelys osv.),
- tilstanden Perso kan tilpasses.

Afhængigt af køretøjet kan køreindstillingerne reagere på:

- styrekraft.
- dynamisk stabilitetssystem,
- motorens og gearkassens reaktionsevne.

De påvirker også:

- kabinens og instrumentbrættets belysning,
- præsentation af instrumentbrættet og multimedieskærmen.



Motorindstillingerne er specifikke for hver af køremåderne, og med undtagelse af tilstanden Perso kan de ikke justeres.

Adgang til menuen



Du har adgang til "Multi-Sense", afhængigt af køretøjet:

- på multimedieskærmen **1**;
- ved brug af knappen på rattet **2**.

Der henvises til multimedievejledningen for flere oplysninger.

Eco-tilstand

Eco-funktionen fokuserer på energibesparelse. Styling af motor-, gearkasse- og varmeniveau gør det muligt at reducere forbruget → **167**.

Tilstanden Sport

Denne tilstand giver mulighed for en øget reaktionstid for motoren og gearene. Styringen er fastere.

Komforttilstand

Ved hjælp af køretøjets standardindstillinger giver denne tilstand dig det bedste kompromis mellem komfort og dynamik.



Når motoren er slukket, vil køretøjet altid starte igen i tilstanden Comfort.

Brugerdæfineret tilstand

Denne tilstand giver mulighed for fuldstændig konfiguration af kørselselementerne, herunder motorens reaktionsevne.

LUFTSPJÆLD, OPVARMNING OG KLIMAANLÆG

Ventilationsspjæld: luftudgange

4

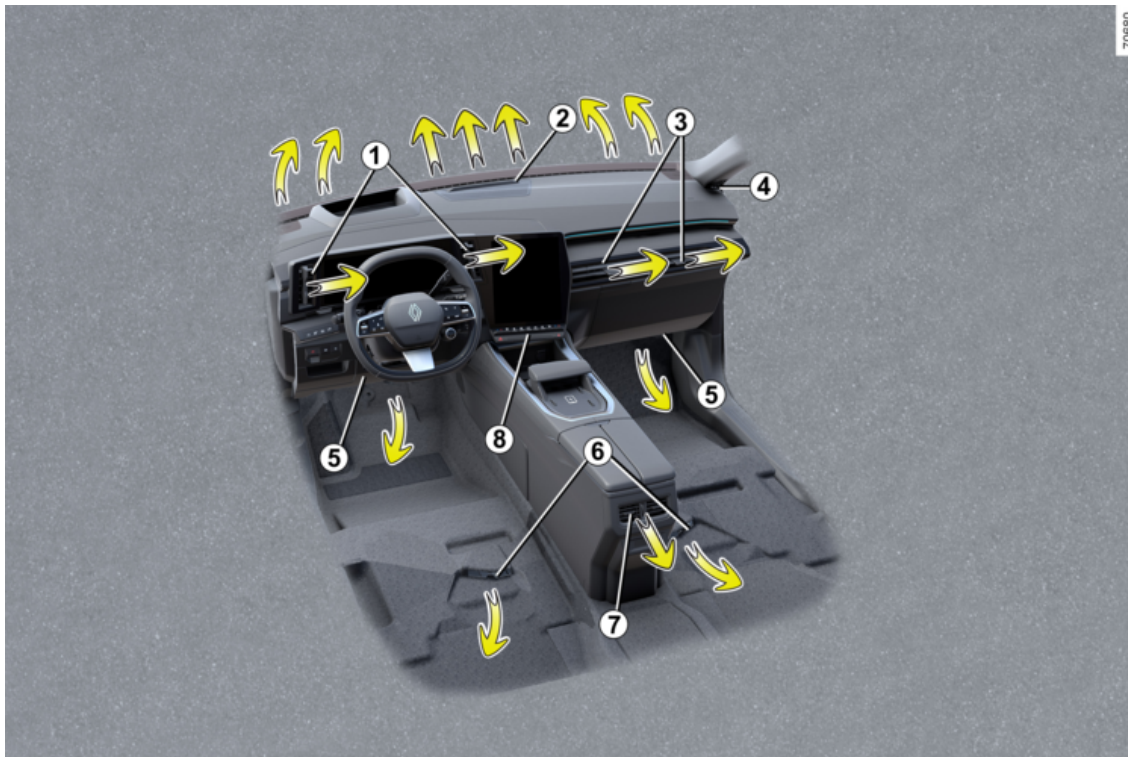

LUFTSPJÆLD, OPVARMNING OG KLIMAANLÆG

1. Førerpladsens ventilationsspjæld
2. Afdugningspjæld til forrude
3. Ventilationsspjæld i passagersiden
4. Defrosterspjæld for siderude
5. Varmespjæld til forsædepassagerernes fødder
6. Varmespjæld til bagsædepassagerernes fødder
7. Bagsædepassagerers midterste ventilationsspjæld.
8. Betjeningspanel

LUFTSPJÆLD, OPVARMNING OG KLIMAANLÆG

Førerpladsens ventilations- spjæld 1



Luftfordeling

Drej ventilationsspjældene **1** ved hjælp af tapperne **9** for at styre luftstrømmen.

Lukning: Flyt tappen **10** væk fra rattet ud over det stramme punkt.

For at åbne: Flyt tappen **10** mod rattet.

Ventilationsspjæld i passagersiden 3

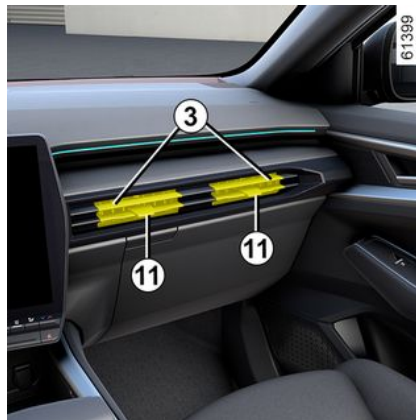

Luftfordeling

Drej ventilationsspjældene ved hjælp af tapperne **11** for at styre luftstrømmen.

For at lukke: Flyt tappen **11** mod frontpanelets yderside ud over det stramme punkt.

For at åbne: Flyt tappen **11** mod indersiden af frontpanelet.



Fastgør ikke genstande til luftventilationerne (f.eks. montering af telefon).

Der er risiko for beskadigelse.



Luftmængde

For at styre luftstrømmen fra ventilationsåbningerne **1** og **3** skal du trykke eller hæve betjeningen **12** til det ønskede niveau.

I tilfælde af dårlig lugt i bilen må der kun anvendes de systemer, der er beregnet til dette formål. Kontakt en autoriseret forhandler.



Før intet ind i bilens ventilationskredsløb (f.eks. i tilfælde af dårlig lugt...).

Risiko for beskadigelse eller brand.

LUFTSPJÆLD, OPVARMNING OG KLIMAANLÆG

Bagsædepladser



(afhængigt af køretøjet)

Luftfordeling

Drej ventilationsspjældene **7** ved hjælp af tapperne for at styre luftstrømmen.

Luftmængde

For at kontrollere luftstrømmen for ventilationsspjældene **7** skal du dreje på grebet **13** i henhold til den ønskede åbning:

- til højre: maksimal luftstrøm.
- til venstre: lukket.



Fastgør ikke genstande til luftventilationerne (f.eks. montering af telefon).

Der er risiko for beskadigelse.



Før intet ind i bilens ventilationskredsløb (f.eks. i tilfælde af dårlig lugt...).

Risiko for beskadigelse eller brand.

Automatisk airconditionanlæg

Betjeningspanel



- 1.** Førerens varmetemperaturindikator.
- 2.** Indikator for ventilationshastighed.

3. Aktiveringskontrol for funktionen "Synkronisering" SYNC (konfiguration **A**).

4. Betjening til aktivering af opvarmet førersæde.

5. Betjening til aktivering af aircondition.

6. Betjening til aktivering af opvarmet passagersæde.

7. Betjening til aktivering af det opvarmede rat.

8. Indikator til fordeling af luften i kabinen

9. Indikator for passageropvarmningstemperatur.

10. Regulering af lufttemperatur i passagersiden.

11. Regulering af luftfordelingen i kabinen.

12. Aktiveringsbetjening for funktionen "A/C MAX".

13. Luftrecirkulation.

14. Betjening til aktivering af aircondition i AUTO-tilstand.

15. Afrimning/afdugning af bagruden og, alt afhængigt af modellen, sidespejlene.

16. Funktionen "klart udsyn".

17. Regulering af ventilationshastighed og stop af system.

LUFTSPJÆLD, OPVARMNING OG KLIMAANLÆG

18. Juster førerens lufttemperatur og aktiveringskontrol for funktionen "Synkronisering" SYNC (konfiguration **B**).

19. Aktiveringsstyring af opvarmet forrude (konfiguration **B**).

Aktivering af systemet

Når køretøjet startes, vender systemet tilbage til det sidste program, der blev brugt.

Tryk på betjeningen **14** for at aktivere systemet eller indstille kontrollen **17** til den ønskede ventilationshastighed.

Standstning af anlægget

Tryk på betjeningen **17**, indtil den når positionen OFF ».

Start og stop af airconditionanlægget

I automatisk tilstand styrer systemet aktivering af aircondition. Du kan stadig aktivere eller deaktivere systemet ved at trykke på knappen **5**.

Automatiske funktion

Den automatiske funktion af airconditionanlægget er et system, som (med undtagelse af ekstreme tilfæl-

de) sikrer det bedste indeklima og et godt udsyn, samt den bedste brændstofføkonomi.

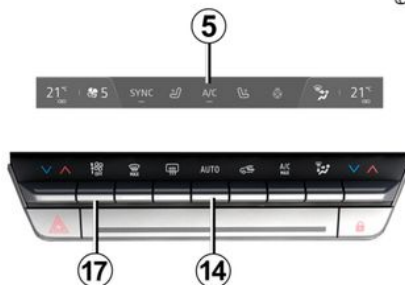

Systemet påvirker luftcirkulationens hastighed, luftfordelingen, luftrecirkulationen, igangsætning eller standstning af klimaanlægget og lufttemperaturen.

Denne funktion indeholder tre valgbare programmer:

AUTO: optimerer det valgte komfortniveau i ud fra udendørs forhold. Tryk på knappen **14**.

SOFT: gør det muligt at opnå det ønskede temperaturniveau mere jævnt og lydløst. Tryk på knappen **14**, og tryk derefter nedad igen for at aktivere **SOFT**-tilstanden.

FAST: øger luftstrømmen i kabinen. Denne indstilling anbefales især til at optimere komforten på bagsædet. Tryk på knappen **14**, og tryk derefter opad igen for at aktivere **FAST**-tilstanden.

Når klimaanlægget starter i automatisk tilstand, vender systemet tilbage til det sidste program, der blev brugt.

Ændring af luftfordelingen i kabinen

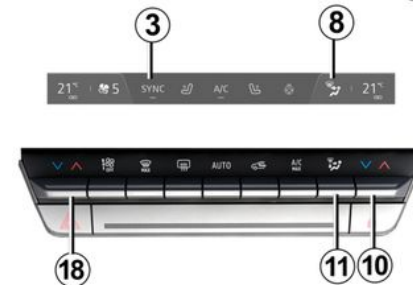

Tryk på **11** en eller flere gange for at vælge din luftfordeling. Den valgte luftfordeling **8** vises på multimedieskærmen. Positionerne er i følgende rækkefølge:

LUFTSPJÆLD, OPVARMNING OG KLIMAANLÆG



Luftstrømmen kommer fra afdugningsventilerne til forruden og afdugningsventilerne på de forreste sideruder.



Luftstrømmen fordeles mellem alle afdugningsdyserne ved sideruderne foran, ved forruden, og ved fødderne.



Luftstrømmen fordeles mellem alle ventilationsspjældene, afdugningsdyserne ved sideruderne foran, instrumentbrættets ventilationspjæld og ved passagerens fødder.



Luftstrømmen kommer hovedsageligt ud af instrumentbrættets ventilationsåbninger og de centrale ventilationsåbninger til bagsædepassagererne.



Luftstrømmen kommer fra ventilationsåbningerne på instrumentbrættet, de centrale ventilationsåbninger til bagsædepassagererne og ventilationsåbningerne ved passagerernes fødder (under instrumentbrættet og/eller under forsæderne).



Luftstrømmen ledes hovedsageligt mod passagerernes fødder.

Regulering af lufttemperaturen

Der findes 2 typer indstillinger:

- Uafhængig justering af kabinen.
- justering ved hjælp af SYNC funktionen for at synkronisere passagersiden og førersiden.

Uafhængig justering af kabinen

Tryk på betjeningerne **10** og **18** for at justere venstre og højre side uafhængigt af hinanden.

Justering ved hjælp af SYNC

Tryk på SYNC **3** på multimedieskærmen eller, afhængigt af køretøjet, på betjeningen **10** eller **18** og derefter SYNC synkronisere temperaturen i passagersiden med temperaturen i førersiden.

For at stoppe funktionen trykkes igen på SYNC eller juster temperaturen i passagersiden.

Regulering af ventilationshastigheden

I automatisk funktion regulerer systemet luftcirkulationens hastighed for derved at opnå og opretholde det bedste indeklima.

Du kan stadig justere ventilationshastigheden ved at trykke på betjeningen **17** for at øge eller sænke ventilationshastigheden.

Funktionen "klart udsyn"

Tryk på knappen **16**, hvorefter den indbyggede kontrollampe tændes.

Denne funktion giver mulighed for en hurtig afdugning af forruden, bagruden, sideruderne foran og de udvendige sidespejle (afhængigt af model). Den aktiverer automatisk aircondition og afrimning af bagruden.

Bemærk: det deaktiverer automatisk luftrecirkulation.

For at stoppe funktionen trykkes på knappen **14** eller **16**.



Visse knapper har en funktionslampe, som angiver funktionens tilstand.

LUFTSPJÆLD, OPVARMNING OG KLIMAANLÆG

Afrimning og afdugning af bagru- den

67128



Tryk på knappen **15**, hvorefter den indbyggede kontrollampe tændes. Denne funktion giver mulighed for hurtig afdugning eller afrimning af bagruden og afrimning af sidespejlene (i modeller, der er udstyret med funktionen).

For at stoppe funktionen skal du trykke igen på knappen **15**. Hvis du glemmer at slukke for systemet, afbrydes det automatisk.

"A/C MAX"-funktionen

Funktionen "A/C MAX" muliggør klima-
aanlæggets maksimale potentia-

le. Den kan aktiveres fra tid til anden for hurtigt at afkøle kabinen.

61403



Denne funktion omfatter automati-
ske ændringer:

- temperaturen er programmeret til at være helt kold;
- fordeling af luft til passagererne;
- luftstrøm ved det maksimale;
- aktivering af aircondition;
- luftrecirkulation.

Du aktiverer funktionen ved at trykke på knappen **12**. Indikatoren på knappen **12** tændes. Deaktiver ECO-tilstand for bedst ydeevne.

Du deaktiverer denne funktion ved at trykke på knappen **12** eller **14** igen. Kontrollampen for knappen **12** slukker.

Igangsætning af recirkulation af luften (isolering af kabinen)

Du kan aktivere recirkulationsfunk-
tionen fra tid til anden for at isolere
kabinen fra udeluften, f.eks. når du
kører gennem et forurenede område.

Manuel anvendelse

Tryk på knappen **13**, hvorefter den indbyggede kontrollampe tændes.

Bemærk: Systemet kan automatisk deaktivere funktionen for at forhindre, at vinduerne dugger til. Den indbyggede kontrollampe i tasten **13** slukkes.

Tryk på knappen **13** igen for at deaktivere funktionen, så snart luftrecirkulationen ikke længere er nødvendig.

Funktionen "Favoritter"



70620

Afhængigt af køretøjet kan du ved at trykke på ratbetjeningen **20** aktivere følgende funktioner i overensstemmelse med de gemte brugere-

LUFTSPJÆLD, OPVARMNING OG KLIMAANLÆG

indstillinger, du tidligere har defineret:

- opvarmet rat.
- opvarmede sæder.

Se multimediesystemets instrukser for at få flere oplysninger om programmering af denne funktion.

ECO-tilstand

På køretøjer, der er udstyret med det, kan aktivering af tilstanden ECO reducere klimaanlæggets → 296 ydeevne.

Klimaanelæg: programmering

Programmering af aircondition



Når køretøjet holder stille og motoren er tændt, skal du fra universet "Bil" 2 på multimedieskærmen 1, trykke på menuen "Elektrisk" 3 og derefter på fanen "Programmer" for at få adgang til indstillingerne.



Du kan gemme flere komfortprogrammer ved at aktivere følgende indstillinger:

- Indstilling af temperaturen.
- Programmering af det tidspunkt, hvor køretøjet skal være klar.
- Valg af dage, hvor programmet skal gentages.

Du kan aktivere/deaktivere de gemte programmer.

Bemærk: du kan også programmere airconditionen ved hjælp af en smartphone-app.

Der henvises til multimedievejledningen for flere oplysninger.



Chaufførers ansvar under parkering eller standsning af køretøjet

Efterlad aldrig dit køretøj med et barn, en umyndig voksen eller et dyr i, selv ikke for en kort periode.

Vær opmærksom på, at temperaturen i kabinen stiger meget hurtigt i varmt og/eller solrigt vejr.

RISIKO FOR DØDSFALD ELLER ALVORLIGE KVÆSTELSER.

Aktivering af "Programmering"

Funktionen starter før det programmerede tidspunkt, således at temperaturen i køretøjet når den valgte komforttemperatur, hvis:

- motorhjælmen er lukket;
- batteripakkens opladningsniveau er tilstrækkelig
- motoren stoppes;

LUFTSPJÆLD, OPVARMNING OG KLIMAANLÆG

– der er ingen passagerer i køretøjet.

Kontrollampen  vises på instrumentbrættet.

Øjeblikkelig aktivering af airconditionfunktionen

Det er muligt at fjernstarte airconditionssystemet med det samme vha. en smartphoneapplikation, så længe:

- motorhjælmen er lukket;
- batteripakkens opladningsniveau er tilstrækkelig;
- motoren stoppes;
- der er ingen passagerer i køretøjet.

Brug af den øjeblikkelige aktivering af aircondition er forskellig fra programmering:

- Hvis køretøjet er udstyret en opvarmet bagrude, et opvarmet rat og sædevarmefunktionen, aktiveres den automatisk;
- Funktionen stopper efter ca. 10 minutter.

Der henvises til multimedievejledningen for flere oplysninger.

Programmeret stop af aircondition.

Funktionen er deaktiveret:

- hvis du trykker på en af kontakterne på airconditionens kontrolpanel;
- ca. 20 sekunder efter åbning af en dør.

Bemærk: Disse betingelser gælder også for omgående deaktivering af aircondition.

I alle tilfælde stopper airconditionen automatisk ca. 10 minutter efter det indstillede sluttidspunkt.

Hvis køretøjet holder parkeret i lang tid uden at åbne en dør med mindst et aktivt forvarmeprogram, deaktiveres funktionen fra den tredje start af forvarmeprogram. Funktionen er tilgængelig, når en af køretøjets døre åbnes.

Aircondition: Råd og vejledning om brugen

Råd om brugen

I særlige tilfælde (aircondition standset, aktivering af luftrecirkulation, ingen eller svag luftcirkulations-hastighed osv.) kan der forekomme dug på vognens ruder og forrude.

I tilfælde af dug bruges funktionen "**Klart udsyn**" for at fjerne duggen, og derefter prioriteres brugen af aircondition i automatisk funktion for at undgå dannelse af dug.



Før intet ind i bilens ventilationskredsløb (f.eks. i tilfælde af dårlig lugt...).

Risiko for beskadigelse eller brand.

Forbrug

Det er normalt at konstatere et øget brændstofforbrug, når klimaanlægget anvendes, især ved bykørsel.

På køretøjer, der er udstyret med aircondition uden automatisk mode, anbefales det at stoppe anlægget, når brugen ikke er nødvendig.

Råd til nedbringelse af brændstofforbruget og beskyttelse af miljøet

Kør altid med ventilationsspjældene åbne og ruderne lukkede. Ved parkering i fuldt solskin eller ved høje temperaturer tilrådes det at udlufte kabinen i nogle minutter inden start.

Vedligeholdelse

Se i servicehæftet for serviceintervaller.

LUFTSPJÆLD, OPVARMNING OG KLIMAANLÆG



Brug airconditionssystemet regelmæssigt, også i koldt vejr, og lad det køre mindst en gang om måneden i ca. 5 minutter.

Funktionsfejl

I tilfælde af funktionsfejl bør du henvende dig til et autoriseret værksted.

– **Manglende effektivitet ved afrimning, afdugning, eller ved aircondition.**

Dette kan skyldes, at kabinens støvfilter er tilstoppet.

– **Der produceres ikke kold luft.**

Kontroller, at knapperne er korrekt indstillet, og at sikringerne er i orden. Hvis dette ikke er tilfældet, standses anlægget.

Særligt for hybridversioner

Køretøjets klima anlæg bruges til at afkøle batteripakken.

Et langvarigt fald i klima anlæggets effektivitet kan føre til for tidlig forringelse af batteripakken.

Vand under køretøjet

Efter længere tids funktion af aircondition anlægget er det nor-

malt, at der drypper vand ned under køretøjet. Dette skyldes kondens.



Kølekredsløbet må ikke åbnes. Kølevæsken er farlig for øjne og hud.

Kølevæske



59952

Kølevæskerekredsløbet (hvor nogle af komponenterne er hermetisk forseglet) kan indeholde fluorholdige drivhusgasser.

Afhængigt af køretøjet finder du følgende oplysninger på etiketten **A**, der sidder i motorrummet.

Oplysningernes tilstedeværelse og placering på etiketten **A** afhænger af køretøjet.



Type af kølevæske



Type af olie i aircondition anlægget



Brændbart produkt



Se køretøjets brugervejledning



Vedligeholdelse

x,xxx kg	(1) Mængden af kølevæske i køretøjet.
GWP xxxxx	(2) Globalt opvarmningspotentiale (CO ₂ -ækvivalent).
CO ₂ eq x, xxxt	(3) Mængde i vægt og i CO ₂ -ækvivalent.

Ekstra oplysninger

Afhængigt af etiketten og afhængigt af kølemiddeltypen:

Kølemiddelvæske R-1234yf

LUFTSPJÆLD, OPVARMNING OG KLIMAANLÆG

- **(1)** 0,620 kg
- **(2)** GWP 0,501
- **(3)** 0,0002 t



Inden der udføres nogen handling i motorrummet, skal du slukke for tændingen → **148**.

4

MULTIMEDIEUDSTYR

Multimedieskærm A, B

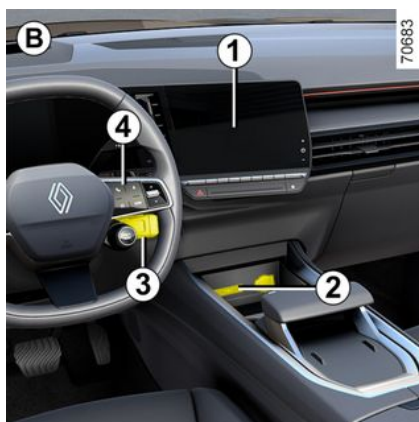
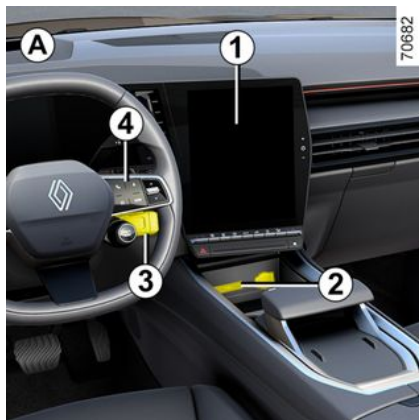

Placering og funktion af udstyr kan variere afhængigt af køretøjet.

1. Multimedieskærm.
2. To USB-C-multimediestik i midterkonsollen.
3. Kontakter under rattet.
4. Telefonstyring.
5. To USB-C-multimedieporte.



Der henvises til multimedievejledningen for flere oplysninger.

"USB-C"-multimediestik 2 og 5

USB-C-multimedieportene **2** og **5** kan bruges til at oplade tilbehør med en maksimal effekt på 15 watt (5 volt) pr. port.

Bemærk: USB-C **2**-multimediestik giver også mulighed for dataoverførsel.



Der må kun tilsluttes tilbehør med en maks. effekt på 15 Watts.

Brandfare.

MULTIMEDIEUDSTYR

Mikrofon 6



(til telefon og stemmeassistent)



Anvendelse af mobiltelefon

Husk, at det i henhold til gældende lovbestemmelser ikke er tilladt vognens fører at anvende håndholdt mobiltelefon under kørslen.

Trådløs oplader 7



(for køretøjer udstyret med en automatisk gearkasse) → 316

"USB-C"-multimedieporte 8

(afhængigt af køretøjet)

USB-C-multimedieportene 8 kan bruges til at oplade tilbehør med en maksimal effekt på 15 watt (5 volt) pr. port.



Der må kun tilsluttes tilbehør med en maks. effekt på 15 Watts.

Brandfare.

KABINEUDSTYR

Elektrisk rudehejs

Disse systemer fungerer med tændingen tilsluttet eller afbrudt indtil åbning af en fordør (begrænset til ca. 3 minutter).



Førerens ansvar

Forlad aldrig dit køretøj med kortet eller nøglen i sammen med et barn,

en umyndig voksen eller et kæledyr, selv ikke for et kort øjeblik.

Barnet kan udsætte sig selv eller andre for fare ved at starte motoren, ved at aktivere udstyr som f.eks. rudeoptræk, eller låse dørene.

Hvis en legemsdel kommer i klemme, rulles rudeoptrækket straks ned ved at trykke på den pågældende kontakt.

Fare for alvorlige kvæstelser.

Elektrisk rudeoptræk med impulsbetjening



Tryk kortvarigt eller træk i en rudekontakt så langt ud som muligt: Ruden rulles helt ned eller op. En aktivering på kontakten standser rudens bevægelse.

Bemærk: Bagruderne åbnes ikke fuldstændigt.

Fra førerpladsen trykkes der på kontakten:

1. for venstre forrude;
2. for højre forrude,
3. og 5 for bagsædepassagererne;
4. for at låse bagruderne.



Bemærk: når bagruderne er låst, vises meddelelsen "Bagruder låst" på instrumentbrættet.

Fra passagersædet skal du trykke på kontakten 6.



Undgå at anbringe genstande på en halvåben rude: Du risikerer at beskadige rudeoptrækket.

Bemærk! Hvis ruden støder på en forhindring, når den er næsten helt lukket (f.eks. en gren osv.), vil den stoppe og køre et par centimeter tilbage.

KABINEUDSTYR

Umuligt at betjene den impulsbetjente elrude

Den impulsbetjente elrude er udstyret med varmebeskyttelse: Hvis du trykker på kontakten til ruden mere end 16 gange i træk, skifter den til beskyttelsestilstand (låsning af ruden).

Du kan:

- bruge elrudens kontakt kortvarigt og med intervaller på ca. 30 sekunder.
- Når motoren kører, oplåses ruden efter ca. 20 minutters inaktivitet på elrudens kontakt.

Fjernbetjent åbning/lukning af ruderne

Når dørene låses op udefra, hvis du **trykker på kortets knap til oplåsning og holder den nede**, åbnes alle ruderne, der er udstyret med et elektrisk one-touch-vindue, automatisk.

Når dørene låses udefra, hvis du **trykker på kortets knap til låsning og holder den nede**, lukkes alle ruderne, der er udstyret med et elektrisk one-touch-vindue, automatisk.

Fjernbetjent lukning af soltaget bør kun anvendes, når vognens bruger kan overvåge vognen og sikre, at der ikke befinder sig nogen i kabinen.



Bagsædepassagerernes sikkerhed

Føreren kan afbryde både bagdørene og rudeoptrækkene i bagdørene for alle passagerer, inklusive sig selv, ved at trykke på kontakten **4**. Der vises en bekræftelsesmeddelelse på instrumentbrættet.

Funktionsfejl

Hvis ophejsningen af en rude ikke virker, vil systemet overgå til ikke-impulsbetjening: Træk så mange gange som nødvendigt den pågældende kontakt op, indtil ruden lukkes helt (ruden går trinvist op), hold kontakten oppe i ét sekund, og lad derefter ruden gå helt ned og helt op igen for at genaktivere systemet.

Hvis det er nødvendigt, kontakt da et af bilmærktes værksteder.



Ved lukning af ruderne skal du sikre dig, at ingen del af kroppen (arm, hånd, mv.) stikker ud af køretøjet.
Fare for alvorlige kvæstelser.

Uigennemsigtigt panoramatag

Panoramataget af uigennemsigtigt glas er opdelt i to sektioner (for og bag).

Det kan blive helt uigennemsigtigt eller helt gennemsigtigt. Du kan også gøre kun et område uigennemsigtigt (for eller bag).

Hver overgang eller overgangsanimation ledsages af en animation, der repræsenterer taget.

KABINEUDSTYR

Handling



For at gøre **hele taget** uigennemsigtigt eller gennemsigtigt skal du trykke på kontakten **1** og holde den nede.

For at ændre **en af sektionerne (for eller bag)** til uigennemsigtig eller gennemsigtig tilstand skal du trykke kortvarigt på kontakten **1** så mange gange som nødvendigt.

Bemærk: Før du trykker på kontakten **1** igen, skal du vente på, at den tidligere valgte handling er afsluttet.

Afhængigt af køretøjet er det også muligt at betjene køretøjet via stemmekommando. Der henvises til multimedievejledningen for yderligere oplysninger.

i Taget bliver helt uigennemsigtigt, når dørene låses, eller køretøjet skifter til standby (med dørene låst op og motoren slukket, instrumentbrættet og/eller multimedieskærmen slukkes).

i Når instrumentbrættet og multimedieskærmen tændes (velkomstsekvens), eller når der trykkes på motorens start/stopknop, vender taget tilbage til den gemte indstilling, før køretøjet sidste blev sat i stand, eller da dørene blev låst.

Grænser for drift

Under meget kolde vejrforhold kan panoramataget have begrænset drift (reduceret bevægelse) eller fungerer muligvis slet ikke.

indvendig belysning

Læselamper

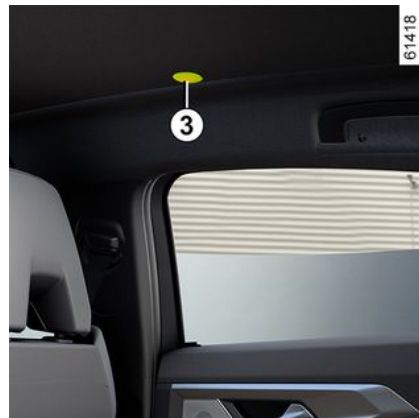
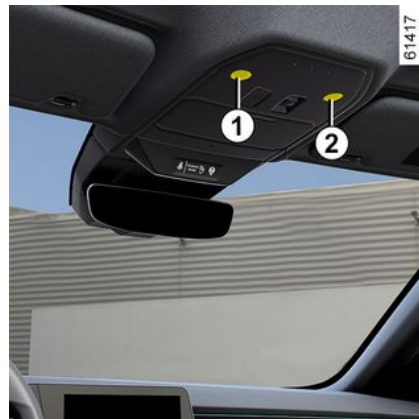

KABINEUDSTYR



Tryk på læselyset **1, 2, 3** eller **4** for at aktivere:

- konstant lys;
- øjeblikkelig slukning.

Særlige funktioner:

- Det er ikke nødvendigt at trykke på lamperne for at aktivere eller deaktivere belysningen. Du behøver kun skabe kontakt.
- Du kan deaktivere/aktivere tænding af læselyset, når dørene er åbne, vha. multimedieskærmen → 116.



Ved oplåsning og åbning af døre eller bagklap tændes en tidsbegrænset belysning fra loftlyset og lamperne i bunden af kabinen.

Bagagerumslys



Lampen **5** tændes, når bagagerummet åbnes.



Ved oplåsning og åbning af døre eller bagklap tændes en tidsbegrænset belysning fra loftlyset og lamperne i bunden af kabinen.

Solskærm, spejl

Solskærm foran

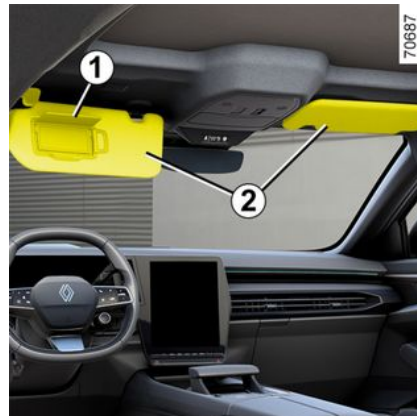

Sænk solskærmen **2**.

Makeup-spejle

(afhængigt af køretøjet)

Løft dækslet **1**. Belysningen **3** er automatisk.

KABINEUDSTYR



Under kørsel skal du sørge for at lukke låget til makeup-spejlet.
Risiko for kvæstelser



Tilbehørsstik

Strømuttag 1



Du kan bruge tilbehørsstikkene 1 til at tilslutte tilbehørsenheder.

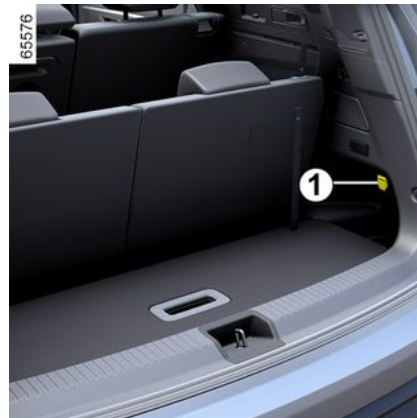

Der må kun tilsluttes tilbehør med en maksimal effekt på 120 watt (12 V).

Når der bruges flere stik til tilbehør på samme tid, må den samlede effekt af de tilsluttede tilbehør ikke overstige 180 watt.

Brandfare.

OPBEVARINGSRUM, KABINEFACILITETER

Opbevaringsrum i fordørene 1



Her kan anbringes en flaske på 1,5 liter.



Der må ikke anbringes noget på gulvet (område foran føreren). I tilfælde af hård opbremsning risikerer disse genstande at blive kastet ind under pedalerne, så deres anvendelse blokeres.

Opbevaringsplads for solskærm 2



I klemmen kan anbringes motorvej-seller færgebilletter, kort mv...



Sørg for, at der ikke er anbragt nogen hårde, tunge eller spidse genstande i de "åbne" opbevaringspladser, eller er anbragt på en måde, så de kan blive slynget ud mod passagererne i et sving, ved kraftig opbremsning eller ved udløsning af airbags

Brilleholder 4



Tryk på område 3 for at åbne brilleholderen.

OPBEVARINGSRUM, KABINEFACILITETER

Kommunikationsspejl 5



For at få adgang til kommunikationsspejlet skal du åbne brilleholderen **4** og derefter lukke den på mellempositionen.



Sørg for, at der ikke er anbragt nogen hårde, tunge eller spidse genstande i de "åbne" opbevaringspladser, eller er anbragt på en måde, så de kan blive slynget ud mod passagererne i et sving, ved kraftig opbremsning eller ved udløsning af airbags

Opbevaringsrum i midterkonsollen/induktionsopladningszone 6

For flere oplysninger om induktionsopladningszonen henvises til multimedieinstruktionerne.



Afhængigt af landet og abonnementet, er induktionsopladningsområdet **6** også placeringsområdet for smartphones, der er udstyret med en digital nøgle → **36**.

OPBEVARINGSRUM, KABINEFACILITETER

i Det er vigtigt ikke at efterlade objekter (startkort, USB-nøgle, SD-kort, kreditkort, smykker, nøgler, mønter osv.) i induktionsopladningsområdet **6**, mens telefonen oplades. Fjern ethvert magnetkort eller kreditkort fra telefonetuiet, inden du placerer din telefon i induktionsopladningsområdet eller **6**.

i Objekter, der er efterladt i induktionsopladningsområdet **6**, kan blive overopvarmet. Det anbefales at placere dem i de områder, der er beregnet til dette formål (opbevaringsrum, solskærmsrum osv.).

Opbevaringsskuffe, passagerside **8**

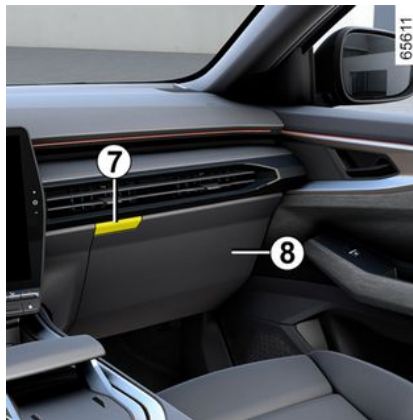

Tryk på knappen **7** for at åbne den.



Opbevaringsrum i det midterste armlæn



Åbn dækslet **9** på det midterste armlæn ved at trykke på knappen **10**.



Placer ikke genstande på det midterste armlæns opbevaringsrum, da det kan forhindre drift af side airbag og/eller forårsage skade, når den udløses.

OPBEVARINGSRUM, KABINEFACILITETER



Kør ikke med det midterste armlæn i åben position, da det kan forhindre drift af den midterste airbag og/eller forårsage skade, når den udløses.

Kopholdere 11



Afhængigt af køretøjet kan kopholderen være udstyret med holdekroge til at holde koppen på plads.

Dette kan bruges til at opbevare et flytbart askebæger, dåser o. lign.



I sving, under acceleration eller opbremsning skal man sørge for, at beholderen i kopholderen ikke flyder over.

Der er risiko for kvæstelser, hvis væsken er varm, eller at den flyder ud over det hele.

Opbevaringsrum i bagdørene 12



Her kan anbringes en flaske på 1 liter.

Netlommer i bagsæderne 13

(afhængigt af køretøjet)

OPBEVARINGSRUM, KABINEFACILITETER

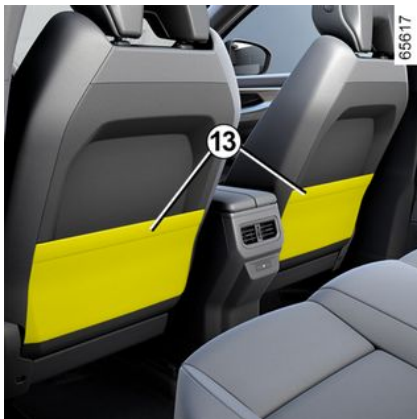

4



Sørg for at ingen hårde, tunge eller spidse genstande er anbragt i de "åbne" opbevaringspladser, eller er anbragt således, at de kan blive slynget ud mod passagererne ved pludselige sving, ved kraftige opbremsninger eller i tilfælde af sammenstød.

Støttehåndtag 14



Disse er kun beregnet til at holde sig fast under kørsel.

Du kan bruge den til at komme ind i eller ud af køretøjet.

TRANSPORT AF GENSTANDE

Opbevaringsskuffe

Bagageafdækning

Oprulning af den bløde del af bagageafdækningen



Placer sikkerhedsselen i krogen **4** for at undgå at beskadige den.

Træk en smule i håndtaget **1** for at tage tappene ud af deres fikseringspunkter i hver side af bagagerummet.

Før bagageafdækningens oprulningsbevægelse **2**.

Afmontering af bagageafdækningen

Drej siderne af bagageafdækningen **2** (bevægelse **A**), og fjern den.

Genpåsætning af bagageafdækningen

Placer bagageafdækningen **2** i åbningerne **3**.



Læg ikke tunge eller hårde genstande på bagageafdækningen. I tilfælde af en kraftig opbremsning eller et sammenstød kan disse genstande udgøre en fare for vognens fører og passagerer.

Opbevaringsrum under bagagerummets falske bund



For at få adgang til den løftes den falske bund i bagagerummet **5**.

4

TRANSPORT AF GENSTANDE

Opbevaringsskuffe

Flytbar bund 1



(afhængigt af køretøjet)

Det muliggør opdeling af bagagerummet i to adskilte områder.



Tilladelig belastning af den mobile bund: 100 kg ligeligt fordelt.

TRANSPORT AF BAGAGE I BAGAGERUMMET

Anbring altid de genstande, der skal transporteres, således at genstan-

dens største dimension ligger an mod:

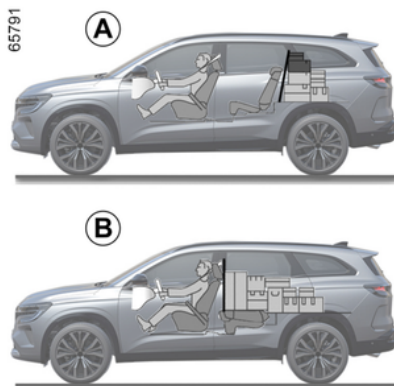

– Bagsædets sæderyg, når der er tale om kørsel med almindelig bagage (f.eks. **A**).

– forsædernes ryglæn med ryglænenne slået ned, hvilket er tilfældet med maksimal belastning (eksempel **B**).

Sørg for, at de genstande, der transporteres, er jævnt fordelt over hele lastområdet.

Hvis du skal transportere større genstande på den nedklappede sæderyg skal nakkestøtterne fjernes, inden sæderyggen vippes frem, sådan at sæderyggen ligger an mod bagsædet.



Anbring altid de tunge-
ste genstande direkte
på vognbunden Hvis
køretøjet er udstyret

med forankringspunkter **1** i vognbunden til fastspænding, benyttes disse. Lastning skal foretages således, at ingen genstande kan blive slynget frem i tilfælde af kraftig opbremsning. Det tilrådes at spænde sikkerhedsselerne på bagsædet, også selvom der ikke er passagerer på bagsædet.

TRANSPORT AF GENSTANDE

Net til fastholdelse af bagage

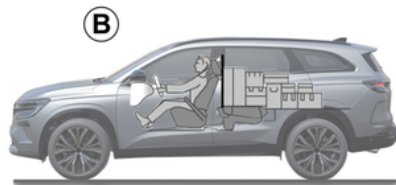
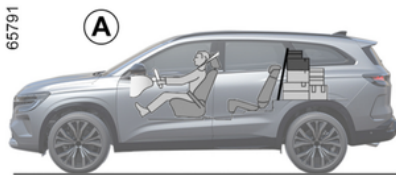

Alt efter model, anvendes bagagenettet ved transport af husdyr eller bagage for at adskille rummet fra passagerkabinen.

Bagagenettet kan anbringes:

- bag bagsæderne **A**;
- bag forsæderne **B**.



Adskillelsenettet til bagage er beregnet til at fastholde maks. 10 kg.

Risiko for personskade

Anbringelse af bagagenettet bag forsæderne



Inde i kabinen på hver side:

- Løft dækslet **1** for at få adgang til forankringspunkterne, der bruges til at fastgøre bagagenettets øverste del;
- Indfør nettets øverste stang **2** i forankringspunkterne;

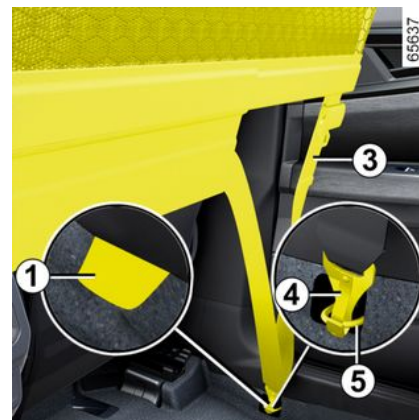

- Fastgør de to kroge **4** på nettets gjorde **3** til forankringerne **5**;
- reguler nettets gjord **3**, så den er strammet ud.

Bemærk: Forankringspunkterne **5** er placeret under tæppet.



Installer ikke bagagenettet i denne position, når et af bagsæderne optages af en passager

ger

TRANSPORT AF GENSTANDE

Anbringelse af bagagenettet bag bagsæderne



Inde i kabinen på hver side:

- Ryk anden bagsæderække så langt frem som muligt;
- Løft dækslet **6** for at få adgang til skinnen til fastgørelse på toppen af nettet;
- Indfør nettets øverste stang **7** i skinnen;

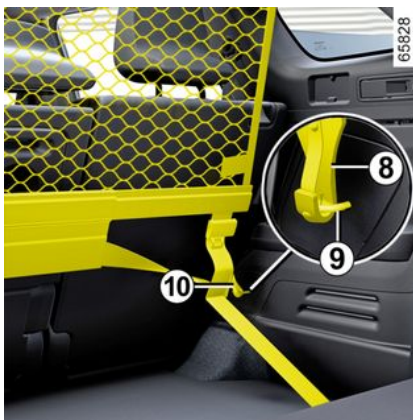

- Fastgør krogen på nettets gjord **8** til forankringspunkterne **9**;
- reguler nettets gjord **10**, så den er strammet ud;
- Indstil sædestillingen for anden sæderække: Sørg for, at ryglænene ikke rører nettet.

Anhængertræk

i Vedr. maks. vægt på kuglehed, og maks. vægt af anhænger med eller uden bremse: → 383.

Valg og montering af anhængertræk

Anhængertræk (tværvang og anhængertræk), der ikke oprindeligt er monteret på køretøjet: Hele anhængertrækkets og monteringeres vægt må ikke overstige 32 kg.

Enhver bugseringsanordning må ikke blokere en belysningskomponent eller nummerpladen, når den ikke er i brug.

Under alle omstændigheder skal du overholde de lokale love i det land, hvori du befinder dig.

For montering og brug af anhængertræk: se fabrikantens monteringsvejledning.

Det tilrådes at opbevare denne vejledning sammen med vognens øvrige dokumenter.

TRANSPORT AF GENSTANDE

63561

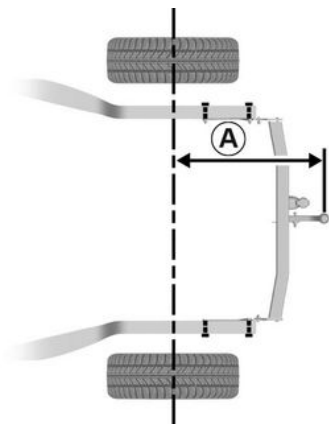

Maksimumstørrelse **A**: 1.184 mm.

63562

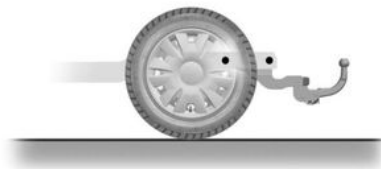

TAGBØJLER

Adgang til fastgøringspunkterne

Køretøjer, der ikke er udstyret med længdegående tagbøjler



Åbn dørene for at få adgang til fastgørelsespunkterne **1**.

Vogn udstyret med længdegående tagbøjler

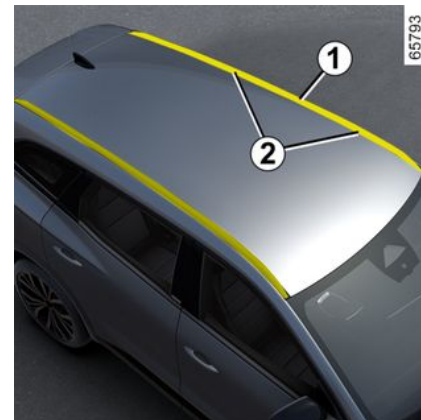

Monteringspunkterne **2** er placeret på de langsgående tagbøjler **1**.

4

TRANSPORT AF GENSTANDE



For valg af tilbehør beregnet til din vogn tilrådes det at rette henvendelse

til et autoriseret værksted for dit bilmærke.

For montering og brug af tagbøjler: se udstyrets monteringsvejledning.

Det tilrådes at opbevare denne vejledning sammen med vognens øvrige dokumenter.

Maks. vægt på taget → 383.



Når de originale tagbøjler, der er godkendt af vores tekniske service, leveres med skruer,

skal du bruge disse til at fastgøre tagbøjlerne på bilen.

Forholdsregler ved brug

Ved at bruge bagklappen

Før du betjener bagklappen, skal genstande og/eller tilbehør (cykelholder, tagboks osv.), der er monteret på tagbøjlerne, kontrolleres: De skal være korrekt placeret og fast-

gjort, og de må ikke forhindre, at bagagerumsdøren fungerer korrekt.

Spoiler A



Det er forbudt at montere bæreudstyr (cykelholder, bagageboks osv.), der hviler mod spoileren eller bagklappen. Kontakt en godkendt forhandler for at få installeret en bæreanordning på dit køretøj.

ADGANG TIL MOTOREN, NIVEAUER

Motorhjelm



Motorhjelmen åbnes ved at trække i håndtaget 1 i venstre side under instrumentbrættet.



Inden der udføres nogen handling i motorrummet, skal du slukke for tændingen.



Undgå at lægge tryk på motorhjelmen: Risiko for, at motorhjelmen lukker ved et uheld.

Sikkerhedsoplåsning af motorhjelmen



Du låser op ved at skubbe håndtaget 2 mod venstre, samtidig med at du løfter hjelmen.



Ved indgriben i nærheden af motoren kan denne være varm. Yderligere kan motorventilatoren sætte sig i gang

når som helst. Advarslen  lyser i kabinen for at påminde dig herom.

Risiko for personskade

Åbning af motorhjelmen



Åbn motorhjelmen, og styr den – motorhjelmen holdes oppe af to stivere 3.

5

ADGANG TIL MOTOREN, NIVEAUER



Ved indgreb under motorhjælmen bør du sikre dig, at kontaktarmen for viskerne står i positionen stop,

Risiko for personskade



Efter ethvert indgreb i motorrummet skal du sørge for ikke at glemme noget (klud, værktøj

osv.).

Dette kan beskadige motoren eller medføre uheld.



Hvis der sker en påkørsel – selv mindre – på vognens frontparti eller på hjelmen, bør motorhjelmens låsesystem hurtigst muligt kontrolleres på et autoriseret værksted.

Kontrol af oliestanden skal udføres regelmæssigt, og altid inden en langtur. Sker dette ikke, kan der opstå risiko for beskadigelse af motoren.



Overskridelse af maksimal oliestand

Den maksimale oliestand **B** må under ingen omstændigheder overskrides. Dette kan beskadige motoren og emissionskontrollsystemet. Hvis den maksimale oliestand er overskredet, **må motoren ikke startes**; ret straks henvendelse til en repræsentant for bilmærket.

Lukning af motorhjælmen

Kontrollér inden lukning af hjelmen, at der ikke er glemt noget i motorrummet.

Du lukker hjelmen igen ved at tage fat i midten og frigøre den i ca. 30 cm fra lukket position og så slippe den.

Tryk om nødvendigt ned langs hjelmen for at låse den helt.



Håndter aldrig stiverne, når du lukker motorhjælmen.



Kontrollér herefter, at motorhjælmen er korrekt fastlåst.

Sørg for, at intet blokerer låsebeslaget (grus, klude...).

Motorolie

Generelt

En motor forbruger normalt olie til smøring og afkøling af de roterende dele, og det kan derfor til tider være nødvendigt at foretage en efterfyldning mellem to olieskift.

Hvis der efter tilkørselsperioden forbruges mere end 0,5 liter pr. 1.000 km, kontaktes din godkendte forhandler.

Aflæsning af oliestanden

Aflæsningen bør foregå på plan grund, og efter et længere motorstop.

For at kende den nøjagtige oliestand og sikre, at den maksimale oliestand ikke er overskredet (risiko for alvorlig beskadigelse af motoren), skal oliestanden aflæses på oliemålepinden.

Afhængigt af køretøjet advarer displayet på instrumentbrættet kun,

ADGANG TIL MOTOREN, NIVEAUER

når motorens oliestand er på minimum.



Påfyldning af motorolie

Brug en tragt, eller beskyt området omkring påfyldningsåbningen for at undgå, at der løber motorolie ud på en varm del af motorrummet eller en følsom del (f.eks. elektriske komponenter).

Brandfare.



Påfyldning og/eller kontrol af oliestand:

Når du påfylder eller kontrollerer oliestanden, skal du sørge for, at der ikke er olielækage på motorens komponenter. Glem ikke at lukke dækslet ordentligt, og sæt målepinden på igen for at undgå oliesprøjt på varme motor-komponenter.

Brandfare.



Inden der udføres nogen handling i motorrummet, skal du slukke for tændingen → 148.

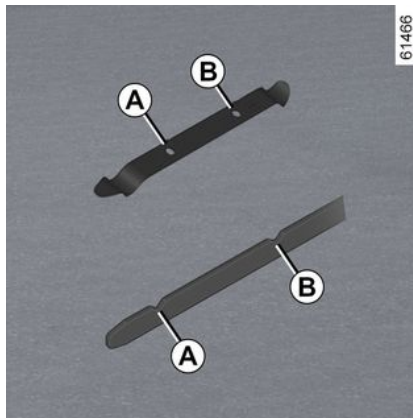

- Tag måleren ud og tør den af med en ren fnugfri klud.
- tryk målepinden helt i bund;
- fjern oliepinde igen,
- aflæs niveauet: Det bør aldrig falde under niveauet "MINI" **A** eller overstige niveauet "MAXI" **B**.

Når niveauet er aflæst, nedsættes målepinden, så langt ned den kan komme.

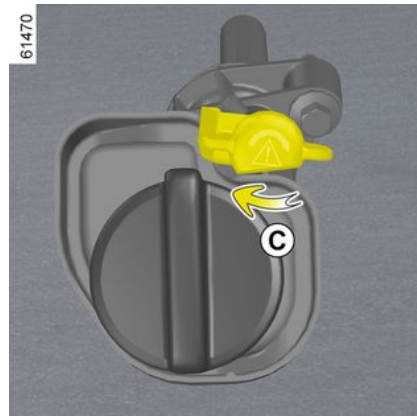

Afhængigt af køretøjet kan det være nødvendigt at låse oliemålepinden: Tryk oliemålepinden helt ud, og drej den derefter for at låse den (bevægelse **C**).

ADGANG TIL MOTOREN, NIVEAUER

Efterfyldning, påfyldning, aftapning

Efterfyldning/påfyldning

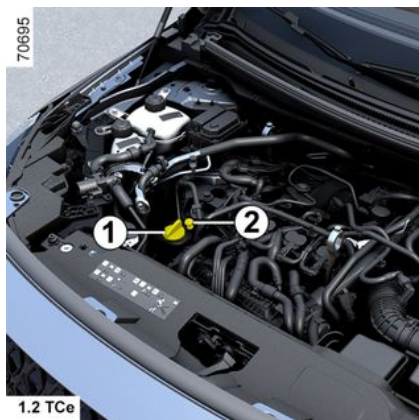

Køretøjet skal være parkeret på et plant underlag, og motoren skal være standset og afkølet (f.eks. inden motoren startes op for første gang den dag).

- Løsn dækslet **1**,
- efterfyld olie (oliekapaciteten mellem mærkerne "MINI" og "MAXI" på målepinden **2** er mellem 0,9 og 2 liter, afhængigt af motortypen).



Overskrid ikke niveauet "MAXI", og husk at sætte dækslet **1** og målepinden **2** tilbage igen.

- vent i ca. 20 minutter, indtil al olien er løbet ned,
- kontrollér oliestanden ved hjælp af oliemålepinden **2** (som beskrevet ovenfor).

Når niveauet er aflæst, skal du huske at sætte oliemålepinden helt i bund, og, afhængigt af køretøjet, dreje den en kvart omgang for at låse den. Stram målepindens dæksel helt til ➔ **328**.



Inden der udføres nogen handling i motorrummet, skal du slukke for tændingen ➔ **148**.



Påfyldning af motorolie

Brug en tragt, eller beskyt området omkring påfyldningsåbningen for at undgå, at der løber motorolie ud på en varm del af motorrummet eller en følsom del (f.eks. elektriske komponenter).

Brandfare.

Olieskift motor

Intervaller: Se vognens servicehæfte.

Kapacitet ved olieskift

Se vognens servicehæfte eller ret henvendelse til et autoriseret værksted. Kontrollér altid motorens oliestand vha. oliemålepinden som beskrevet i det foregående (den må aldrig være hverken under niveauet "MINI" eller overstige niveauet "MAXI" på oliepinden).

Olietype

Se vognens servicehæfte.

ADGANG TIL MOTOREN, NIVEAUER



Påfyldning og/eller kontrol af oliestand:

Når du påfylder eller kontrollerer oliestanden, skal du sørge for, at der ikke er olielækage på motorens komponenter. Glem ikke at lukke dækslet ordentligt, og sæt målepinden på igen for at undgå oliesprøjt på varme motor-komponenter.

Brandfare.



Ved indgriben i nærheden af motoren kan denne være varm. Yderligere kan motor-ventilatoren sætte sig i gang når som helst. Kontrollampen



lyser i kabinen for at påminde dig herom.

Risiko for kvæstelser



I tilfælde af unormalt eller gentagne fald i oliestanden bør der straks rettes henvendelse til et autoriseret værksted.



Ved indgreb under motorhjælmen bør du sikre dig, at kontaktarmen for viskerne står i positionen stop,

Risiko for kvæstelser



Olieskift på motor: Hvis du foretager aftapning af olie, mens motoren er varm, skal du passe på ikke at blive skoldet, når olien tømmes ud.



Overskridelse af maksimal oliestand

Den maksimale oliestand må under ingen omstændigheder overskrides. Dette kan beskadige motoren og emissionskontrollsystemet. Hvis den maksimale oliestand er overskredet, **må motoren ikke startes**; ret straks henvendelse til en repræsentant for bilmærket.



Lad aldrig motoren gå i tomgang i et lukket lokale - udstødningsgassen indeholder giftige luftarter.

ADGANG TIL MOTOREN, NIVEAUER

Kølevæske

Forbrændingsmotors kølevæske

1



Kølevæske til elektrisk trækssystem 2

Dette system er forskelligt fra forbrændingsmotorens. Det bruges til køling af elmotoren.

Kølevæske til luftturboladning på forbrændingsmotor 3 (afhængigt af køretøjet)

Kontrollér kølevæskestand 1, 2 og 3

Med motoren slukket og køretøjet parkeret på en plan overflade skal

niveauet **ved kold motor** befinde sig **mellem mærkerne "MINI" og "MAXI"** som angivet på kølevæskebeholderen 1. Efterfyld til dette niveau ved **kold motor**, inden væskestanden når mærket "MINI".



I tilfælde af unormalt eller gentagne fald i oliestanden bør der straks rettes henvendelse til et autoriseret værksted.



Inden der udføres nogen handling i motorrummet, skal du slukke for tændingen → 148.



Ved indgreb under motorhjælmen bør du sikre dig, at kontaktarmen for viskerne står i positionen stop,
Risiko for kvæstelser



Ved indgriben i nærheden af motoren kan denne være varm. Yderligere kan motorventilatoren sætte sig i gang

når som helst. Advarslen  lyser i kabinen for at påminde dig herom.

Risiko for kvæstelser



Ved varm motor må der ikke foretages indgreb på kølersystemet.
Risiko for forbrænding.

Kontrolintervaller

Kontroller væskestanden regelmæssigt, da der kan ske alvorlige skader på motoren, hvis der ikke er tilstrækkelig væske på kølersystemet.

Til efterfyldning må kun anvendes kølevæske godkendt af vor tekniske service, som sikrer:

- Frostsikringsbeskyttelse.
- korrosionsbeskyttelse af kølersystemet.

ADGANG TIL MOTOREN, NIVEAUER

Intervaller for udskiftning af bremsevæsken

Se vognens servicehæfte.



I tilfælde af unormalt eller gentagne fald i oliestanden bør der straks rettes henvendelse til et autoriseret værksted.



Inden der udføres nogen handling i motorrummet, skal du slukke for tændingen → 148.



Ved indgreb under motorhjælmen bør du sikre dig, at kontaktarmen for viskerne står i positionen stop,
Risiko for kvæstelser



Ved indgriben i nærheden af motoren kan denne være varm. Yderligere kan motorventilatoren sætte sig i gang

når som helst. Advarslen  lyser i kabinen for at påminde dig herom.

Risiko for kvæstelser



Ved varm motor må der ikke foretages indgreb på kølersystemet.
Risiko for forbrænding.

Væskestande, filtre

Bremsevæskestand



5

Væskestanden i beholderen skal kontrolleres hyppigt, og især hvis der mærkes den mindste forringelse af bremseeffekten.

Niveauet skal kontrolleres, når motoren er slukket på en plan overflade.

Niveau 4

Det er normalt, at væskestanden falder i takt med, at kapslerne nedslides, men væskestanden må aldrig falde under advarselslinjen "MINI".

Hvis du selv ønsker at kontrollere slitage af skiven og bremseklodser-

ADGANG TIL MOTOREN, NIVEAUER

ne, skal du hente det dokument, som forklarer kontrolmetoden fra producentens netværk eller websted.

Efterfyldning

Alle indgreb på det hydrauliske kredsløb medfører, at bremsevæsken skal udskiftes af en specialist.

Til efterfyldning må kun anvendes en bremsevæske godkendt af vor tekniske service (taget fra en tillukket dunk).

Intervaller for udskiftning af bremsevæsken

Se vognens servicehæfte.



I tilfælde af unormalt eller gentagne fald i oliestanden bør der straks rettes henvendelse til et autoriseret værksted.



Ved indgriben i nærheden af motoren kan denne være varm.

Yderligere kan motorventilatoren sætte sig i gang

når som helst. Advarslen  lyser i kabinen for at påminde dig herom.

Risiko for personskade

sprinklerbeholder



Efterfyldning

Med motoren slukket åbnes dækslet **5**. Fyld op, indtil væsken kan ses, og sæt dækslet på igen.

Bemærk: Kontrollér regelmæssigt niveauet i tanken, og efterfyld væske, inden der køres en tur.

Væske

Sprinklervæske. Om vinteren skal du bruge antifrostvæske. Brug produkter, som anbefales af et autoriseret værksted.

Bemærk: brug ikke hårdt vand (risiko for beskadigelse af sprinklerpumpen samt kalkaflejringer på pumpen og sprinklerne).

Sprinklerdyser

For at indstille højden af forrudens sprinklerdyser skal du henvende dig til et autoriseret værksted.



Inden der udføres nogen handling i motorrummet, skal du slukke for tændingen → **148**.

Filtre

Udskiftning af filterelementerne (luftfilter, støvfilter, brændstoffilter, mv.) er indbefattet i vognens vedligeholdelsesprogram.

ADGANG TIL MOTOREN, NIVEAUER

Intervaller for udskiftning af filterkomponenterne: der henvises til forskrifterne i vognens servicehæfte.



Ved indgreb under motorhjælmen bør du sikre dig, at kontaktarmen for viskerne står i positionen stop,

Risiko for kvæstelser



Ved indgriben i nærheden af motoren kan denne være varm.

Yderligere kan motorventilatoren sætte sig i gang når som helst. Kontrollampen



lyser i kabinen for at påminde dig herom.

Risiko for kvæstelser

BATTERI:

12 volts batteri



Batteriet **1** er placeret i køretøjets bagagerum.

Batteriet **1** kræver ingen vedligeholdelse. **Du må ikke åbne det eller tilføje væske.**

Afhængigt af modellen, er der et system, der permanent overvåger batteriets opladningstilstand. Hvis den falder, vises meddelelsen "Energibesparellestilstand for batteri" og derefter meddelelsen "Lavt batteri - start motor" på instrumentbrættet. I det tilfælde startes motoren, og meddelelsen på instrumentbrættet forsvinder.

Bemærk: Meddelelsen "Energibesparellestilstand for batteri" kan blive vist efter 5 til 30 minutters brug af bilen, når motoren er stoppet, for at advare brugeren om, at strømforbrugende funktioner (indvendig belysning, radio, navigation, ventilation, strømforsyning til tilbehør osv.) kan blive afbrudt automatisk.

Din batteriopladningsstatus kan blive mindsket, især hvis du bruger dit køretøj:

- Til korte ture;
- I byområder;
- Når temperaturen er lav;
- Efter længere tids brug af strømforbrugere (radio osv.) med tændingen slukket.

Etiket A



Overhold indikationerne på batteriet:

- **2** åben ild og rygning er forbudt.
- **3** beskyttelsesbriller er obligatorisk;
- **4** Holdes på afstand af børn.
- **5** eksplosive materialer.
- **6** se brugervejledningen.
- **7** korroderende materialer.

BATTERI:



For at kunne garantere din sikkerhed og korrekt funktion af køretøjets el-udstyr (lygter, vinduesviskere, ABS osv.) skal alle indgreb på batteriet (demontering, frakobling osv.) udføres af en specialiseret fagmand.

Risiko for alvorlige forbrændinger fra elektriske stød.

Du skal overholde udskiftningsintervallerne uden at overskride dem, som nævnt i servicedokumentet.

Batteriet er af en specifik type. Sørg for, at det udskiftes med samme type.

Kontakt et autoriseret værksted.

RENGØRING

Vedligeholdelse af karrosseriet

En bil, der er godt vedligeholdt, holder længere. Derfor råder vi til, at bilen vedligeholdes regelmæssigt udvendigt.

Dit køretøj har en effektiv rustbeskyttelse. Det er dog stadig udsat for forskellige påvirkninger.

Atmosfæriske korrosionsfaktorer

- atmosfærisk forurening (i byer og industriområder),
- luftens saltholdighed (ved havet, især i varmt og fugtigt vejr),
- sæsonmæssige klimatiske forhold (luftfugtighed, vejsalt m.v....).

Skader, som opstår i trafikken

Slibende partikler,

Støv fra atmosfæren, vejsnavs, stenslag fra andre køretøjer, osv.

Du bør tænke på de nødvendige forholdsregler, der kan sikre dig mod disse risici.

Hvad du bør gøre

Vask ofte køretøjet, **med slukket motor**, med en bilshampoo, der anbefales af vores tekniske afdeling (aldrig med slibende midler). Rengør grundigt på forhånd med en højtryksspuler:

- harpiksholdigt nedfald fra træer eller industriforurening;
- vejsnavs, som samler sig i fugtige klumper i hjulkasserne og på undervognen;
- **fugleklatter, som fremkalder en kemisk reaktion i lakken, der kan medføre en hurtig affarvning og sågar en afskalning af lakken.**

Køretøjet skal **straks** vaskes for at fjerne disse pletter, da det senere vil være umuligt at fjerne dem ved polering.

- salt, især i hjulkasserne og på undervognen, efter kørsel i områder, hvor der udsprede vejsalt;

Fjern regelmæssigt nedfaldne plantedele (harpiks, blade osv.) fra køretøjet.

Hold afstand til den forankørende vogn ved kørsel på grusveje for at undgå at beskadige lakken.

Reparer hurtigst muligt skader i lakken for at forhindre, at korrosionen breder sig.

Glem ikke de periodiske eftersyn, så dit køretøj er omfattet af rustbeskyttelsesgarantien. Nærmere oplysninger herom findes i vognens garantihefte.

Overhold lokale love angående bilvask (eks.: bilvask forbudt på offentlig vej).

Når du vasker køretøjet med en højtryksrens, skal du tage følgende forholdsregler:

- sørg for, at dit køretøjs lak, det område eller den komponent, du vil rengøre, er kompatibel med denne type vask;
- trykket fra enheden skal være mindre end 100 bar;
- ved vask anbringes sprøjtedysen mindst 15 cm fra køretøjet, og det kontrolleres, at vandgennemstrømningen er mindre end 3,30 gal (15 l)/min);
- bliv ikke ved med at vaske det samme område, de ramte punkter eller tætningerne (risiko for beskadigelse af malingen, tætninger løsner sig osv.).

Hvis mekaniske komponenter, dørhængsler o.l. er blevet rengjort, er det vigtigt at beskytte disse på ny med midler, som er godkendt af vores tekniske service.



Vi har valgt specielle produkter til vedligeholdelse, som du kan finde i bilmærkets butikker.

RENGØRING

Hvad du ikke bør gøre

Vaske vognen i fuldt solskin, eller i frostvejr.

Skrabe snavs eller salt af uden først at opløse det med vand.

Lade snavs samle sig på ydersiden.

Lade rust brede sig fra tilfældige småskader.

Det kan beskadige lakken, hvis pletter fjernes med opløsningsmidler, der ikke er godkendt af vores tekniske afdeling.

Køre i sne og mudder uden at vaske vognen, især hjulkasserne og undervognen.



Affedt eller rengør vha. højtryksrensningsudstyr eller sprøjteprodukter, som ikke er godkendt af vores tekniske service:

- mekaniske komponenter (f.eks.: motorrummet),
- hjulene (f.eks. bremsesystemkomponenter såsom bremsekalibre)
- undervognen;
- områder med hængsler (f.eks. dørrinderside);
- lakerede udvendige plastdele (f.eks. kofangere).

Der kan herved opstå risiko for rustdannelse eller funktionsfejl.

Bilvaskeanlæg

Bring viskerkontaktarmen til parkeringsposition → 138. Kontrollér, at det udvendige udstyr, hjælpelygter og bakspejle er korrekt fastgjort, og fastgør viskerbladene med tape.

Hvis vognen er forsynet med radioantenne, demonteres denne. Kontrollér, at brændstoflugen er lukket, og lås derefter køretøjet.

Husk at aftage tape og at sætte antennen på plads, når vasken er afsluttet.

Rengøring af forlygter, sensorer og kameraer

Anvend en blød klud eller et stykke vat. Hvis dette ikke er tilstrækkeligt, nedsænkes den let i sæbevand, skylles og tørres med en blød klud eller bomuld.

Derefter tørres forsigtigt med en blød, tør klud.

Der må ikke anvendes rensmidler på spritbasis eller køkkenredskaber (f.eks.: en håndskraber).

Fjernelse af klistermærker, dekorfolie m.m.

Hvad du bør gøre

Anvend en blød klud eller et stykke vat.

Fugt let med sæbevand, og visk altid ren med en blød klud eller vat.

Derefter tørres forsigtigt med en blød, tør klud.

Hvad du ikke bør gøre

Brug alkoholbaserede rensmidler.

Brug redskaber (f.eks. en skraber).

Ønid intensivt.



Vask bilen med højtryksrenser.

Vedligeholdelse af indvendig beklædning

En bil, der er godt vedligeholdt, holder længere. Derfor råder vi til, at bilen vedligeholdes regelmæssigt indvendigt.

En plet skal altid behandles hurtigt.

Uanset plettens art tilrådes det at anvende **koldt (evt. lunkent) sæbevand på basis af natursæbe**.

RENGØRING

Der må ikke anvendes rengøringsmidler (opvaskemiddel, sæbepulver, alkoholbaserede produkter...).

Brug en blød klud.

Rens og tør det overskydende op.

Multimedieskærm

Vedligeholdelse af skærmen afhænger af typen af multimedieudstyr. Der henvises til multimedievejledningen for flere oplysninger.

Instrumentglas

(f.eks. instrumentbræt, ur, visning af udendørstemperatur).

Anvend en blød klud eller et stykke vat.

Er dette ikke tilstrækkeligt, anvendes en blød klud eller et stykke vat fugtet med sæbevand, herefter tørres med en anden blød fugtet klud eller vat.

hvorefter der tørres **forsigtigt** med en blød klud eller vat.

Der må ikke anvendes rensmidler på spritbasis og/eller sprøjtes væsker på området.

SIKKERHEDSSELER

Selerne bør holdes rene.

Anvend rensmidler godkendt af vores tekniske service (bilmærkets butikker), eller rens selerne og børnesikkerhedsudstyret med en svamp dyppet i lunken sæbevand, og tør efter med en tør klud.

Der må ikke anvendes opløsningsmidler eller farvemidler.

Tekstiler (sæder, dørbeklædninger...)

Tekstilerne skal støvsuges **regelmæssigt**.

Væskeplet

Brug sæbevand.

Sug eller dup (gnid aldrig) med en blød klud, skyl og sug overskydende væske op.

Fast eller klistret plet

Fjern **straks** forsigtigt så meget som muligt af den faste eller klistrede plet ved hjælp af en spatel (gå fra kanterne ind mod midten for at undgå at sprede pletten).

Hvis der er tale om en væskeplet, skal den rengøres som angivet.

Specielt for bolsjer, tyggegummi

Læg en isterning på pletten, så den stivner, og fortsæt derefter som angivet for en fast plet.



For alle råd omkring indvendig vedligeholdelse og/eller utilfredsstillende resultat kontakt en forhandler af mærket.

Af- og genmontering af aftageligt udstyr, som er originalt monteret i køretøjet

Hvis du skal fjerne aftageligt udstyr for at gøre kabinen ren (for eksempel måtter), skal du altid sørge for at sætte dem korrekt på plads igen til den rigtige side (førersidens måtte skal lægges ved førersædet...) og fastgøre dem med de elementer, der blev leveret med udstyret (for eksempel skal førersidens måtte altid fastgøres ved hjælp af de præ-installerede fastgøringselementer).

Det skal altid kontrolleres med bilen standset, at der ikke er noget, der kan genere under kørslen (forhindringer for pedalernes gang, hæl i klemme i måtten osv.).

Hvad du ikke bør gøre

Anbring deodorant, parfumemidler osv. ved ventilationsspældene, da disse kan beskadige eller misfarve instrumentbrættet.

RENGØRING



Anvend højtryksrensere eller sprøjteapparater indvendigt i kabinen:

hvis der ikke tages særlige forholdsregler ved brugen heraf, kan der ske skader på bl.a. elektriske eller elektroniske komponenter i vognen.

DÆK

Dæk

Sikre dæk - hjul

Dækkene danner den eneste kontakt mellem vognen og vejbanen, og det er derfor altafgørende, at dækkenes tilstand altid er fuldt ud i orden.

De til enhver tid gældende lovbestemmelser om dækmontering skal overholdes.

Vedligeholdelse af dækkene

Dækkene skal være i god stand og deres slidbane skal have tilstrækkeligt relief. Dækkene, der er godkendt af vor tekniske service, er forsynet med slitagemærker **1**, som består af **testforhøjninger fordelt i bunden af slidbanemønstret**.



Uheld under kørsel, f.eks. kraftig påkørsel af kantsten, kan beskadige dækkene og fælgene, og kan ligeledes medføre beskadigelse af fortøjet eller bagtøjet. Sker dette, bør dækkene og vognen kontrolleres på et autoriseret værksted for bilmærket.



Når slidbanen er slidt ned i niveau med slidindikatorerne, **bliver de synlige 2** : Det er herefter nødvendigt at **udskifte dækkene, da forhøjningerne nu højst er på 1,6 mm, og ved fort-**

sat kørsel vil vejgrebet være stærkt forringet, især på våd vejbane.

En for tungt lastet vogn, langvarig kørsel på motorvej, især i meget varmt vejr, eller hyppig kørsel på dårlige veje, medfører hurtigere slitage af dækkene, og påvirker dermed sikkerheden.

Dæktryk

Overhold angivelserne for dæktryk (også for reservehjulet). Kontrollér dæktrykkene mindst en gang om måneden og før hver længere tur (se mærkatene, der er klæbet fast på kanten af førerens dør).

DÆK



Forkert dæktryk fører til øget dækslid og forhøjede dæktemperaturer. Det er faktorer, som

kan have alvorlige konsekvenser for sikkerheden og medføre:

- dårligt vejgreb
- risiko for punktering, eller at slidbanen løsner sig.

Dæktrykket er afhængigt af vognens belastning, og kørehastigheden. Justér dæktrykket i forhold til anvendelsen (se etiketten på førerdørens kant).

Dæktryk skal kontrolleres med kolde dæk. Hvis trykket måles på varme dæk eller efter kørsel ved høj hastighed, kan det være højere og dermed misvisende.

Hvis dæktrykket ikke kan kontrolleres, når dækkene er **kolde, tages udgangspunkt i en stigning på 0,2 til 0,3 bar** (eller 3 PSI).

Luk aldrig luft ud af et varmt dæk.



Bemærk, en manglende eller utilstrækkeligt påskruet ventilhætte kan få dækkene til at

lække og miste dæktryk. Sørg altid for at bruge ventilhætter, der er identiske med de originale, og at skrue dem ordentligt på.

Køretøj udstyret med en alarm for tab af dæktryk

I tilfælde af lavt dæktryk (punktering, for lidt luft i dækket osv.) vises



kontrollampen på instrumentbrættet → 172.

Reservehjul

→ 351, → 354.

Krydsskiftning

Det frarådes at krydskifte hjulene.

Udskiftning af dæk



For din sikkerheds skyld og for at overholde lovbestemmelser.

I tilfælde af udskiftning må der kun monteres dæk på dit køretøj af samme mærke, dimension, type og struktur på samme aksel.

De skal enten have en bæreevne og nominel hastighed, der mindst svarer til de oprindelige dæk eller svarer til en autoriseret forhandlers anbefaling.

Manglende overholdelse af disse instruktioner kan udgøre en fare for din sikkerhed og påvirke køretøjets trafikikkerhed.

Risiko for tab af herredømme over køretøjet.

Vinterkørsel

Snekæder

Af sikkerhedsmæssige årsager må der under ingen omstændigheder monteres snekæder på baghjulene.

Hvis der er monteret dæk af større dimensioner end de originalt monterede

DÆK

rede, **er det ikke muligt at montere snekæder.**

Retningsbestemt dæk

Et retningsbestemt dæk må kun monteres i en retning. Du skal overholde denne retning.

Hvis et retningsbestemt dæk skal monteres i modsat retning af drejningsretningen efter en punktering, skal du køre forsigtigt, især på en våd vej, da dækkets specifikationer ikke vil blive tilpasset.



Snekæder kan kun monteres på dæk af samme dimensioner, som de originalt monterede dæk på **dit køretøj.**

"Vinterdæk"

For at bevare det bedst mulige vejgreb tilrådes det at anvende disse dæk på alle **fire hjul.**

Forsigtig: disse dæk kan have en specifik omdrejningsretning og/eller et indeks for maksimal hastighed, som kan være lavere end køretøjets maksimalhastighed.

Pigdæk

Pigdæk må kun anvendes i en kortvarig periode, som kan være

fastsat ved lovbestemmelse i de enkelte lande. Ligeledes skal gældende lovbestemmelser om hastighed med denne type dæk overholdes.

Ved anvendelse af pigdæk skal disse som minimum være monteret på forakslen.



Under alle omstændigheder anbefaler vi at der rettes henvendelse til en autoriseret forhandler af bilmærket, som kan vejlede med hensyn til valg af udstyr, der er bedst egnet til din vogn.

Dæktryk

Etiket A



Åben førersidedøren for at læse den. Dæktrykkene skal kontrolleres med kolde dæk.

Hvis dæktrykket ikke kan måles, når dækkene **er kolde, skal dæktrykket forøges med 0,2 til 0,3 bar (eller 3 PSI). Luk aldrig luft ud af et varmt dæk.**

DÆK



For din sikkerheds skyld og for at overholde lovbestemmelser.

I tilfælde af udskiftning må der kun monteres dæk på dit køretøj af samme mærke, dimension, type og struktur på samme aksel.

De skal have en bæreevne og nominel hastighed, der mindst svarer til de oprindelige dæk eller svarer til en autoriseret forhandlers anbefaling.

Manglende overholdelse af disse instruktioner kan udgøre en fare for din sikkerhed og påvirke køretøjets trafiksikkerhed.

Risiko for tab af herredømme over køretøjet.

SÆT TIL OPPUMPNING AF DÆK



Sættet reparerer dæk, som er beskadiget på slidbanen **A** af genstande, der er mindre end 6 millimeter.

Det reparerer ikke alle typer punkteringer såsom snit på mere end 6 millimeter eller snit i siderne på dækket **B** osv.

Kontroller også, at fælgen er i god stand.

Fjern ikke fremmedlegemet, som er årsag til punkteringen, hvis det stadig er i dækket.



Brug ikke oppumpnings sættet, hvis dækket er ødelagt, som følge af, at der er kørt

med punkteret dæk.

Kontroller derfor omhyggeligt dækkets sider før enhver indgriben.

Kørsel med dæk med for lidt luft, eller fladt dæk (eller punkteret) kan også nedsætte sikkerheden, og vise sig at være umuligt at reparere bagefter.

Denne reparation er kun midlertidig.

Et dæk, der har været udsat for en punktering, skal altid så hurtigt som muligt undersøges nøje, (og om muligt repareres) på et specialværksted.

Ved udskiftningen af et dæk, der er repareret med dette sæt, skal du oplyse specialværkstedet herom.

Under kørslen kan der mærkes en vibration, der skyldes tilstedeværelsen af produktet i dækket.



Sættet er udelukkende godkendt til at oppumpe de dæk, som sidder på den vogn, hvortil

dette sæt hører.

Det må under ingen omstændigheder benyttes til at oppumpe dæk fra et andet køretøj, eller en hvilket som helst anden oppustelig genstand (bøje, båd, el. lign.).

Undgå sprøjt på huden ved håndtering af flasken med reparationsproduktet. Hvis der alligevel slipper dråber ud, skylles med rigeligt vand.

Opbevar dette sæt uden for børns rækkevidde.

Smid ikke den tomme flaske i naturen. Aflever den på et af bilmærkets værksteder eller på en genbrugsplads.

Flasken har en begrænset levetid, som er angivet på etiketten.

Kontroller udløbsdatoen.

Tag ind på et af bilmærkets værksteder for at erstatte oppumpningslangen og flasken med reparationsproduktet.

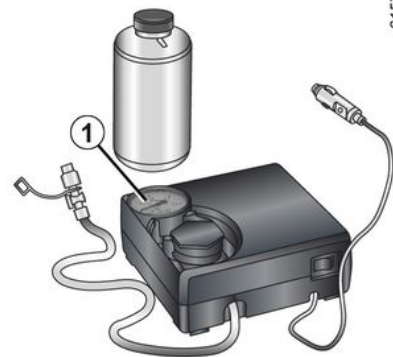

61577

6

Afhængigt af køretøjet skal du i tilfælde af punktering benytte sættet, der ligger under det mobile gulv i bagagerummet.

Køretøj udstyret med en alarm for tab af dæktryk

I tilfælde af lavt dæktryk (punktering, for lidt luft i dækket osv.) vises



kontrollampen på instrumentbrættet → 172.

Med motoren i gang og parkeringsbremsen aktiveret:

- afbryd tilbehør, der er sluttet til køretøjets strømudtag.
- på køretøjer, der er udstyret med en tilkoblingsanordning, skal tilkob-

DÆK

lingsanordningens stikkontakt om nødvendigt frakobles;

– **Se oplysningerne om pumpesættets kompressor**, der er placeret i køretøjets bagagerum, og følg instruktionerne.

– Pump dækket op til det anbefalede tryk → **344**.

– Efter maks. **15 minutter** stoppes oppumpningen, og trykket aflæses (på manometeret **7**).

Bemærk: Mens beholderen bliver tømt (ca. 30 sekunder), angiver manometeret 7 et kort øjeblik et tryk på op til 6 bar, hvorefter trykket falder;

– tilpas trykket.

Hvis det anbefalede tryk på 1,8 bar ikke opnås efter 15 minutter, er reparation ikke mulig. Køretøjet må ikke køres. Henvend dig til et autoriseret værksted for dit bilmærke.



Før sættet anvendes, skal du parkere køretøjet i tilstrækkelig afstand fra den omgivende trafik, tænde havariblinket og trække parkeringsbremsen, bede passagerne stige ud og holde sig på afstand af trafikken.



Hvis køretøjet holder parkeret ved vejkanthen, skal du advare de andre trafikanter om tilstedeværelsen af dit køretøj ved hjælp af en advarselstrekanter eller andet udstyr som foreskrevet af lovgivningen i det pågældende land.

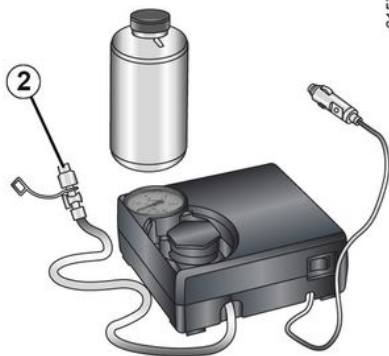

Når dækket er korrekt oppumpet, fjernes udstyret: Skru langsomt oppumpningsmundstykket af flasken **2** for at undgå sprøjt, og opbevar derefter flasken i plastemballage for at forhindre, at produktet løber ud.

– Mærkatet med kørselsforholdsregler (der sidder under flasken) klæbes på instrumentbrættet, således at det er synligt for føreren.

– Pak sættet sammen, og læg det væk.

– Ved afslutningen af denne indledende oppumpning vil der stadig blive luft ud af dækket. Du skal køre en kort tur for at forsegle hullet.

– Start straks, og kørs mellem 20 og 60 km/t for at fordele produktet jævnt i dækket. Stands efter 3 kilometers kørsel for at kontrollere dækketrykket.

– Hvis trykket er højere end 1,3 bar, men lavere end den anbefalede værdi (se etiketten på venstre fordørs kant), justeres det. Hvis ikke, kontaktes en autoriseret forhandler: Reparation er ikke mulig.

Forsigtighedsregler ved brug af sættet

Sættet må ikke fungere i mere end 15 minutter uden afbrydelse.

Flasken skal udskiftes efter første brug, selvom den stadig indeholder væske.

DÆK



i tilfælde af en kraftig opbremsning kan løse genstande blive kastet ind under pedalerne, som i så fald ikke vil kunne betjenes korrekt.



Bemærk, en manglende eller utilstrækkeligt påskruet ventilhætte kan få dækkene til at lække og miste dæktryk. Sørg altid for at bruge ventilhætter, der er identiske med de originale, og at skrue dem ordentligt på.



Efter en reparation ved hjælp af sættet, må du ikke køre mere end 200 km. Endvidere skal du nedsætte hastigheden, og den må under ingen omstændigheder overstige 80 km/t. Etiketten, som du skal påklister på et synligt sted på instrumentbrættet, vil påminde dig om det. Alt efter lovgivning eller land skal et dæk, der er repareret ved hjælp af sættet til oppumpning af dæk, udskiftes.

Værktøj



Værktøjet i værktøjsboksen **A** kan variere afhængigt af køretøjet. Efter brug skal værktøjet lægges på plads.

DÆK



Efterlad aldrig værktøjet liggende frit i vognen, da der er risiko for forskydninger ved opbremsning. Efter brug skal alle værktøjer fastgøres på deres pladser i værktøjsboksen, som anbringes på sin plads for at reducere enhver risiko for personskade.

Hvis der med reservehjulet leveres specielle hjulbolte, må disse bolte kun anvendes til reservehjulet.

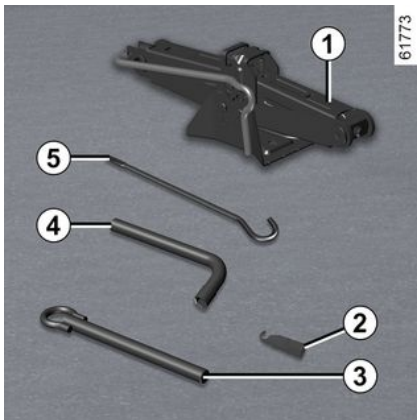

Donkraft 1.

Klap den korrekt sammen, inden den sættes tilbage i holderen (sørg for at anbringe håndsvinget korrekt).

Guide til hjulskruer 2

Til at afslutte løsningen eller påbegynde påskruningen af hjulskruen.

Trækøje 3

→ 356

Hjulnøgle 4

Dette kan bruges til at låse eller oplåse hjulboltene og trækøjet 5.

Gearvælger 5

Den kan bruges til at stramme eller løsne trækøjet 3.



Af hensyn til din sikkerhed er anvendelse af en donkraft, der ikke er anbefalet af fabrikanten, strengt forbudt.

Donkraften er specifik for køretøjet og bruges til at skifte hjul. Det må under ingen omstændigheder anvendes:

- på et andet køretøj;
- til at udføre en reparation;
- til at få adgang til undersiden af køretøjet.

Risiko for personskade

Risiko for beskadigelse af vognen.

DÆK

Punktering, reservehjul

I tilfælde af punktering



Afhængigt af modellen har du:

- et sæt til oppumpning af dæk **A**
→ 346 placeret under bagagerums-
måtten



eller

- et værktøjssæt **B** og et reservehjul
placeret under bagagerums-
måtten.

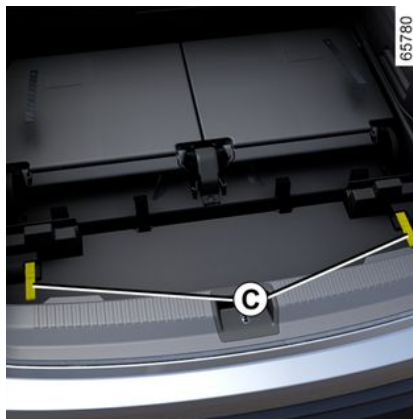

Afhængigt af køretøjet trækkes stopperne **C** for at flytte bagsæderne i tredje række fremad og få adgang til reservehjulet.

Køretøj udstyret med en alarm for tab af dæktryk

I tilfælde af lavt dæktryk (punktering, for lidt luft i dækket osv.) vises



kontrollampen på instrumentbrættet → 172.



Hvis køretøjet holder parkeret ved vejkan-
ten, skal du advare de
andre trafikanter om
tilstedeværelsen af dit køretøj
ved hjælp af en advarselstre-
kant eller andet udstyr som fo-
reskrevet af lovgivningen i det
pågældende land.

DÆK

Reservehjul

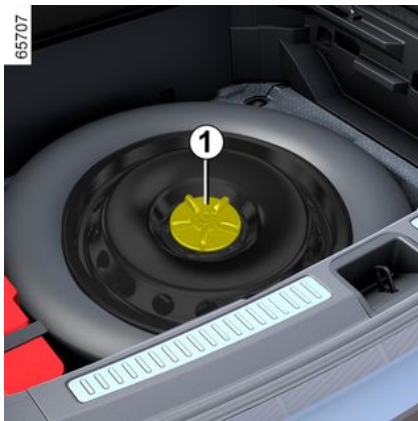

Det udtages således:

- Åbn bagagerumsdøren;
- Løft det mobile gulv;
- Skru den midterste montering **1** i midten af reservehjulet løs;
- Tag reservehjulet ud.

Bemærk: Hvis der ikke er et reservehjul eller et sæt til oppumpning af dæk, må du ikke læsse noget på bunden af bagagerummet.

Afhængigt af køretøjet er værktøjs-sættet placeret i venstre side af reservehjulet under det mobile gulv.



Deaktiver den "håndfrie" funktion, før du håndterer reservehjulet.

Risiko for utilsigtet åbning af bagklappen, hvilket kan medføre kvæstelser.

advarsler



Hvis reservehjulet ikke har været anvendt i adskillige år, så husk at anmode værkstedet om at kontrollere, at det stadig er i god stand, og at det kan anvendes uden risiko.

For versioner udstyret med reservehjul, der er forskelligt fra de øvrige fire hjul:

- Monter aldrig mere end ét reservehjul på den samme vogn.
- Udskift hurtigst muligt reservehjulet med et hjul, der er identisk med det originale.
- Under brugen, som kun bør være midlertidig, må kørselshastigheden ikke overstige den hastighed, der er angivet på mærkaten på hjulet.
- Montering af dette hjul kan ændre vognens sædvanlige opførsel. Undgå kraftig accelerering og nedbremsning, og nedsæt hastigheden i sving.
- Hvis du skal bruge snekæder, bør reservehjulet monteres på bagakslen, og dæktrykket skal kontrolleres.

Udskiftning af hjul

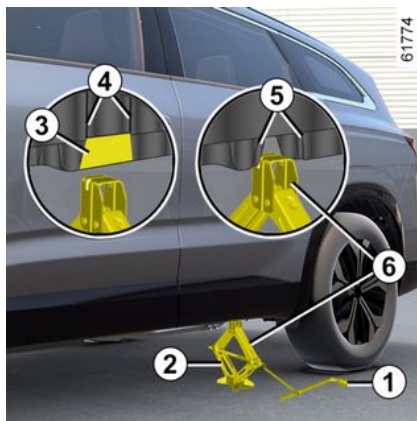

61774



Tænd havariblinklyset. Parkér køretøjet i afstand fra trafikken på et jævnt, stabilt og ikke

glad sted.

Træk parkeringsbremsen, og bring et gear i indgreb (1. gear eller bakgear eller position **P** på modeller med automatisk transmission).

Bed alle vognens passagerer om at stige ud, og opholde sig borte fra vejbanen.

Biler udstyret med donkraft eller hjulnøgle

Demonter hjulkapslen om nødvendigt.

Løsn hjulboltene ved hjælp af hjulnøglen **1**. Anbring den, så du kan trykke på den.

Placer donkraften **2** vandret. Donkraftens hoved **skal** befinde sig i samme højde som den stelforstærkning, der sidder tættest på det pågældende hjul, mellem mærkerne **4**.

Hvis du skifter baghjul, skal du fjerne dækslet **3** ved at trække det nedad, inden donkraften placeres (når

hjulskiftet er fuldført, skal du huske at genmontere dækslet **3**).

Dækslet **3** findes i begge sider af køretøjet.

Start med at dreje donkraften med hånden, og anbring donkraftpladen **6** i den let indrykkede rille under køretøjet, der ligger mellem de to indskæringer **5** og i pilens retning **3**.

Fortsæt med at spænde donkraften for at anbringe fodstykket korrekt (det bør befinde sig under vognen lodret over donkraftens hoved.)

Løft vognen, indtil hjulet er fri af vejbanen.



Hvis køretøjet holder parkeret ved vejkannten, skal du advare de andre trafikanter om tilstedeværelsen af dit køretøj ved hjælp af en advarselstrekanter eller andet udstyr som foreskrevet af lovgivningen i det pågældende land.

Skru hjulboltene løs, og tag hjulet af. Anbring reservehjulet på plads på hjulnavet, og drej det i forhold til hulterne til hjulboltene.

DÆK

Stram skrueerne, når du har sikret dig, at hjulet sidder korrekt på navet.

Sænk donkraften.

Med hjulet på jorden tilspændes skrueerne hårdt, og få hurtigst muligt reservehjulets tilspænding og dæktryk kontrolleret.



I tilfælde af punktering skal hjulet udskiftes hurtigst muligt.

Et dæk, der har været udsat for en punktering, skal altid undersøges nøje, (og om muligt repareres) på et specialværksted.

Køretøj udstyret med en alarm for tab af dæktryk

I tilfælde af lavt dæktryk (punktering, for lidt luft i dækket osv.) vises



kontrollampen på instrumentbrættet → 172.



Efterlad aldrig værktøjet liggende frit i vognen, da der er risiko for forskydninger ved opbremsning. Efter brug skal alle værktøjer fastgøres på deres pladser i værktøjsboksen, som anbringes på sin plads for at reducere enhver risiko for personskade.

Hvis der med reservehjulet leveres specielle hjulbolte, må disse bolte kun anvendes til reservehjulet.



Af hensyn til din sikkerhed er anvendelse af en donkraft, der ikke er anbefalet af fabrikanten, strengt forbudt.

Donkraften er specifik for køretøjet og bruges til at skifte hjul. Det må under ingen omstændigheder anvendes:

- på et andet køretøj;
- til at udføre en reparation;
- til at få adgang til undersiden af køretøjet.

Risiko for kvæstelser

Risiko for beskadigelse af vognen.

PROBLEMLØSNING

Bugsering: nødhjælp

Inden bugsering sættes køretøjet i position **N**, ratstammen låses op, og parkeringsbremsen løsnes.

Det er bydende nødvendigt at overholde de gældende bestemmelser angående bugsering.

Hvis du kører det trækkende køretøj, må du ikke overskride den maksimale bugseringsvægt for dit køretøj
➔ **383**.

Hvis du vil bjærge et køretøj på en ladvogn eller bugsere køretøjet ved hjælp af et trækpunkt, skal du følge følgende instruktioner:

- med kortet i kabinen skal du trykke på motorstartknappen,
- placer håndtaget i position **N** ➔ **151**: Ratstammen er låst op, og parkeringsbremsen sluppet;
- tryk på motorstartknappen i mere end to sekunder. Tilbehørsfunktionerne leveres: Du kan bruge køretøjets lygtefunktioner (blinklys, bremselys osv.). Om natten skal lygterne være tændt.
- Når bugsering er afsluttet, skal du trykke på motorens startknop i mere end to sekunder (risiko for afladning af batteriet).



Lad kortet blive siddende i køretøjet under bugseringen.

Fare for låsning af ratstammen.



Efterlad aldrig værktøjet liggende frit i vognen, da der er risiko for forskydninger ved opbremsning.

Bugsering af et køretøj med automatgear

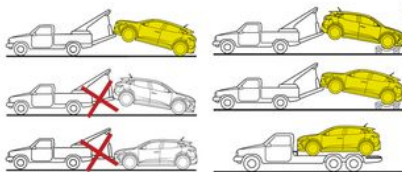

Køretøjet transporteres væk på en trailer eller bugseres med forhjulene løftet fri af vejbanen.



Efterlad aldrig værktøjet liggende frit i vognen, da der er risiko for forskydninger ved opbremsning.

Brug kun de forreste 4 og bageste 8 bugseringspunkter.

(aldrig drivakslen eller andre dele af bilen). Bugseringspunkterne må kun anvendes til at trække. De må ikke bruges til direkte eller indirekte at løfte vognen.



Med motoren standset er der ingen servohjælpefunktion til styretøjet og bremsesystemet.

PROBLEMLØSNING

Adgang til bugseringspunkterne

Bugseringspunkt foran 4

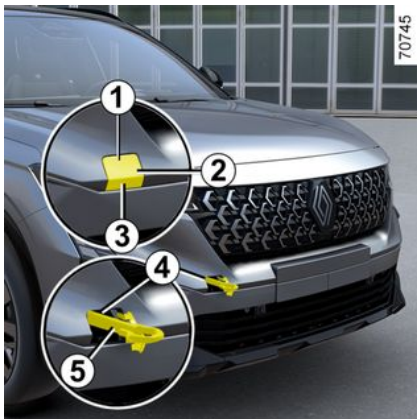

Tryk på zone **1**, og hold trykket, mens du trækker i zone **3** for at åbne klappen **2**.

Bageste bugseringspunkt 8

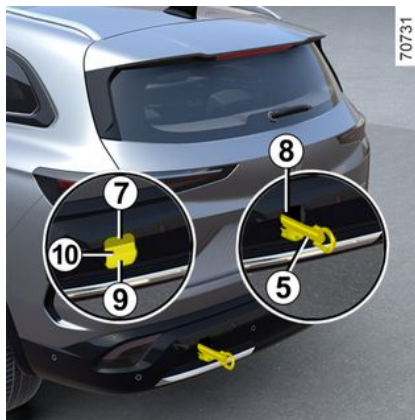

Tryk på zone **9**, og hold trykket, mens du trækker i zone **7** for at åbne klappen **10**.

Stram trækøjet 5 helt: først med hånden så meget som muligt, og afslut derefter ved at låse den ved hjælp af hjulnøglen eller grebet, afhængigt af køretøjet.

Du må kun bruge bugseringsringen **5** og hjulnøglen eller det håndtag, der er gemt sammen med værktøjet ➔ **349**.



Sørg for, at bugseringsringen er fastboltet korrekt.

Risiko for at miste den genstand, der bugseres.



– Anvend en stiv trækstang. Hvis der anvendes trækto, skal vognen kunne bremse. De gældende lovbestemmelser herom skal overholdes.

- En vogn, der ikke er manøvreedygtig, må ikke bugseres.
- Undgå huggeri ved acceleration og opbremsning, da dette kan beskadige køretøjet.
- Det tilrådes under alle omstændigheder ikke at overstige **25 km/t**.



Efterlad aldrig værktøjet liggende frit i vognen, da der er risiko for forskydninger ved opbremsning.

PROBLEMLØSNING

Batteri: starthjælp

Undgå risiko for gnistdannelse

- Kontrollér, at "energiforbrugerne" (loftslamper osv.) er slukket, før en batteriforbindelse afbrydes eller tilsluttes.
- ved opladning slukkes ladeapparatet, inden batteriforbindelserne tilsluttes eller afbrydes;
- anbring aldrig metalgenstande på batteriet, da dette kan skabe kortslutning på tværs af batteripolerne;
- vent altid mindst fem minutter, efter at motoren er slukket, før batteriforbindelsen afbrydes;
- kontrollér altid, at batteriets polsko er korrekt fastgjorte efter montering af batteriet.



I tilfælde af fejl i batteriet (afbrudt, afladet batteri osv.) skal der afhængigt af køretøjet udføres en nulstilling af servostyringen → 125.



Inden der udføres nogen handling i motorrummet, skal du slukke for tændingen → 148.

Tilslutning af ladeapparat

Ladeapparatet skal være beregnet til 12 volts batterier.

Frakobl ikke batteriet, når motoren kører. **Følg i øvrigt brugsvejledningen fra leverandøren af ladeapparatet.**



Visse batterityper kræver specielle betingelser ved opladning. Henvend dig til en autoriseret forhandler.

Undgå enhver risiko for gnistdannelse, som kan medføre en eksplosion med alvorlige skader til følge. Opladning af batteriet bør derfor ske i et godt ventileret lokale.

Fare for alvorlige kvæstelser.



Batteriet skal behandles med forsigtighed, da det indeholder syre, som ikke må komme i kontakt med øjnene eller med huden. Sker dette, skal der omgående skylles med rigeligt vand. Kontakt om nødvendigt en læge.

Hold enhver form for ild, meget varme genstande eller gnister væk fra batterikomponenter (pga. **eksplosionsfare**).

Ved indgriben i nærheden af motoren kan denne være varm. Yderligere kan motorventilatoren sætte sig i gang når som

helst. Kontrollampen  lyser i kabinen for at påminde dig herom.

Risiko for kvæstelser

Starthjælp med batteri fra en anden vogn

Hvis du skal bruge batteriet fra en anden bil til at starte skal du først få fat i passende startkabler (kraftigt tykkelse) hos en autoriseret forhandler af bilmærket eller, hvis du al-

PROBLEMLØSNING

lerede har startkabler, skal du sikre dig at de er i god stand.

De to batterier skal have samme spænding: 12 V. Kapaciteten i (amp/ timer Ah) for hjælpebatteriet bør være mindst lige så stor som det afladede batteris.

Kontrollér, at det afladede batteri er korrekt tilsluttet vognen, og at de to vogne ikke berører hinanden (risiko for kortslutning ved tilslutning af de to positive poler). Afbryd tændingen på din vogn.

Bemærk: da der ikke er direkte adgang til batteriet, er det nødvendigt at bruge de eksterne terminaler, der er placeret i motorrummet.



Brug ikke dit E-tech full hybrid-køretøj til at give et andet køretøj strøm til deres "12 V"-batteri. Den elektriske kraft i det sekundære "12 V"-batteri i et E-tech full hybrid-køretøj er ikke tilstrækkelig til denne handling.

Risiko for beskadigelse af vognen.



Batteriet skal behandles med forsigtighed, da det indeholder syre, som ikke må komme i kontakt med øjnene eller med huden. Sker dette, skal der omgående skylles med rigeligt vand. Kontakt om nødvendigt en læge. Hold enhver form for ild, meget varme genstande eller gnister væk fra batterikomponenter (pga. **eksplosionsfare**). Ved indgriben i nærheden af motoren kan denne være varm. Yderligere kan motorventilatoren sætte sig i gang når som

helst. Advarslen  lyser i kabinen for at påminde dig herom.

Risiko for personskade

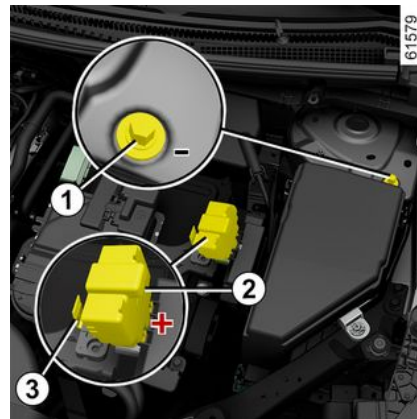

Der er ikke direkte adgang til batteriet.

Du skal bruge fjernterminalerne.

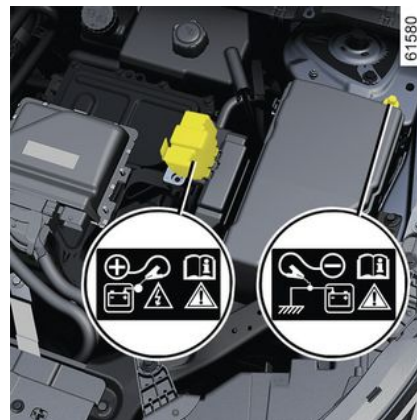

PROBLEMLØSNING

Brug **pol 1 (-)** og **pol 2 (+)** i motorrummet.

Løft dæksel **3** af **pol 2 (+)**.



Det er forbudt at frakoble det positive kabel i motorrummet.

Risiko for, at motoren starter utilsigtet.
Risiko for forbrændinger ved fremspring af gnister.

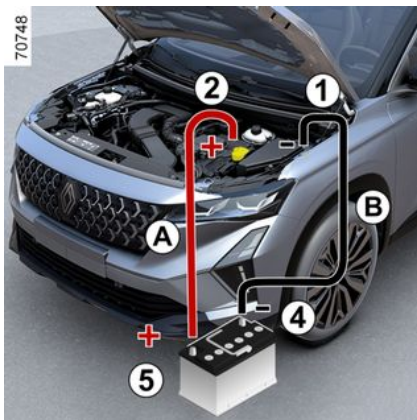

Fastgør positivkablet **A** til **pol 2 (+)** og derefter til **pol 5 (+)** på batteriet, der leverer strømmen.

Fastgør minuskablet **B** til **pol 4 (-)** på **det batteri, der leverer strømmen**, og derefter til **pol 1 (-)**.

Start motoren, og lad den køre med middel omdrejningshastighed.

Hvis motoren ikke starter med det samme, skal du slukke for tændingen og vente nogle sekunder, før du gentager handlingen.

Med motoren kørende frakobles kablerne **A** og **B** i modsat rækkefølge (**1 - 4 - 5 - 2**).

Sæt dækslet **3** tilbage på **pol 2 (+)**.



Sørg for, at der ikke er kontakt mellem kabel **A** og **B**, og at pluskablet **A** ikke er i kontakt med nogen metalcomponenter i det køretøj, der leverer strømmen.

Risiko for kvæstelser og/eller beskadigelse af vognen.

FORLYGTER, LYGTER: UDSKIFTNING AF PÆRER

Udvendig belysning: udskiftning af pærer

Forlygter

udskiftning af pærer



Dit køretøj er udstyret med LED-lys, kontakt en autoriseret forhandler for at udskifte dem.

LED-nærllys/-fjernlys 1

Ret henvendelse til et autoriseret værksted.

LED-kørellys/sidelys/blinklys 2

Ret henvendelse til et autoriseret værksted.

Baglygter og blinklys

udskiftning af pærer

LED-positionslys/stoplys 1

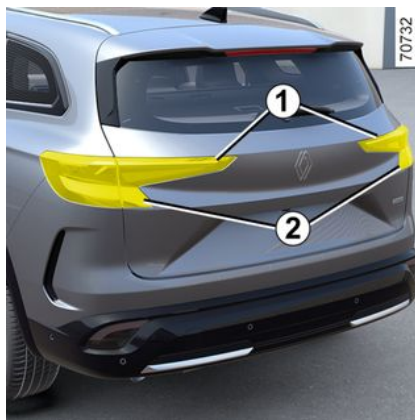

Ret henvendelse til et autoriseret værksted.

LED-blinklys 2

LED-blinklys 2

Tågelygter (kun førersiden) og LED-baklygter 3



Ret henvendelse til et autoriseret værksted.

6

FORLYGTER, LYGTER: UDSKIFTNING AF PÆRER

Tredje stoplys 4 med LED



Ret henvendelse til et autoriseret værksted.

LED-nummerpladebelysning 5



Ret henvendelse til et autoriseret værksted.

LED-sideblinklys 6

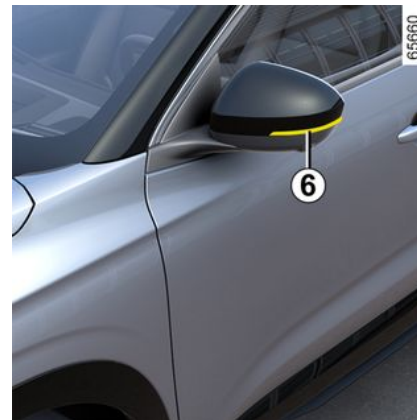

Ret henvendelse til et autoriseret værksted.

FORLYGTER, LYGTER: UDSKIFTNING AF PÆRER

Indendørs belysning: udskiftning af pærer

Læselamperne 1, 2, 3 og 4

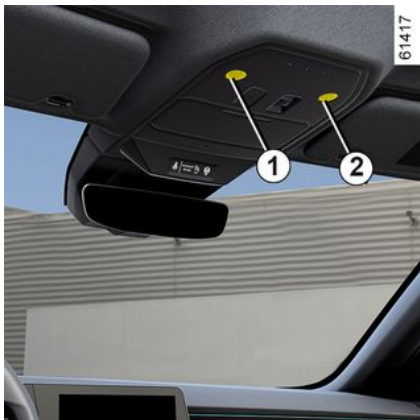

Kontakt en autoriseret forhandler.

Belyst makeupspejl 4



Kontakt en autoriseret forhandler.

Belyst makeupspejl 5



Kontakt en autoriseret forhandler.

6

FORLYGTER, LYGTER: UDSKIFTNING AF PÆRER

Bagagerumslys 6



Udtag pæren i bagagerummet 6 ved at trykke tappen på venstre side af pæren ind (ved hjælp af en flad skrue-trækker eller lign.)

Udtag den pågældende pære.

Pæretype: W5W .

VISKERBLADE, UDSKIFTNING

Udsiftning af forrudeviskerblade 2



Ved udskiftning af viskerne skal de først anbringes i servicepositionen **B**.

Med tændingen tilsluttet og stoppet motor;

- flyt kontaktarmen **1** til position **A** to gange i træk (viskerfunktionen kører én gang): Viskerbladene stopper i serviceposition **B** væk fra motorhjelmen.
- løft viskerarmen **3**;
- sænk tappen **4**, og fjern derefter viskerbladet **2**.

Montering

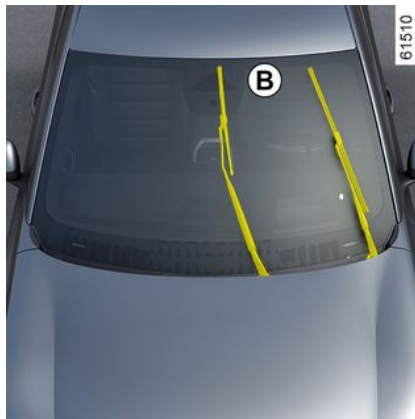

Viskerbladet **2** monteres igen ved at indsætte det i holderen i armen **3** og derefter klipse det på, indtil der lyder et klik. Kontroller herefter, at viskerbladet er korrekt fastlåst.

Hvis du vil returnere viskerbladene til sænket position, skal du sørge for, at viskerbladene er foldet ned på forruden og derefter indstille kontaktarmen **1** til positionen **A** (viskerfunktionen kører én gang): Vinduesviskerbladene foldes ned mod motorhjelmen, når tændingen slås til.

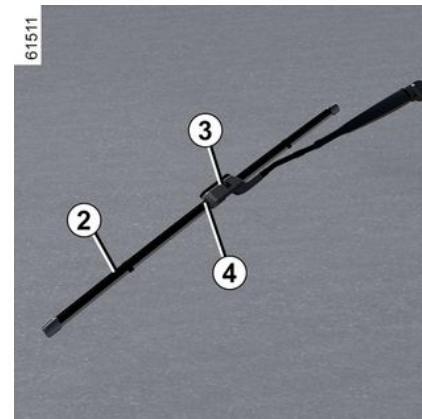

Hold øje med viskerbladernes tilstand. Deres levetid afhænger af dig:

- Rengør viskerne, forruden og bagruden jævnlgt med sæbevand.
- Brug dem ikke, når forruden eller bagruden er tør;
- løsn dem fra bagruden, når de ikke har været i brug i lang tid.

VISKERBLADE, UDSKIFTNING

Viskerblad på bagrudevisker

5

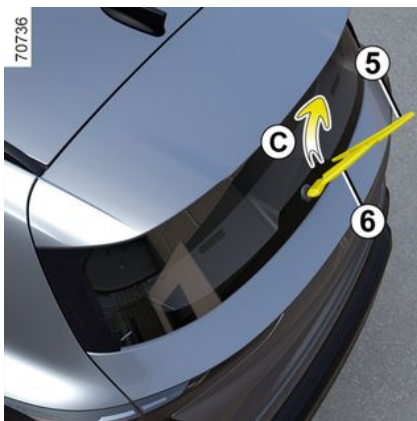

Kontaktarmen i slukket position (deaktiveret):

- løft viskerarmen **6**;
- vip viskerbladet til **5** (bevægelse **C**), indtil det frigøres;
- Tag bladet af ved at trække det.

Montering

Montering af viskerbladet foretages i modsat rækkefølge. Kontroller herefter, at viskerbladet er korrekt fastlåst.



Hold øje med viskerbladernes tilstand.

- Rengør viskerne, forruden og bagruden jævnlgt med sæbevand.
- Brug dem ikke, når forruden eller bagruden er tør;
- løsn dem fra bagruden, når de ikke har været i brug i lang tid.



- I frostvejr bør det kontrolleres, at viskerbladene ikke er frosset

fast til ruderne (risiko for overophedning af viskermotoren).

- Hold øje med viskerbladernes tilstand. De bør udskiftes, så snart deres effektivitet forringes, - ca. én gang årligt.

Under udskiftningen af viskerbladet, når dette er taget af, skal du passe på ikke at lade viskerarmen falde ind mod ruden, da ruden kan tage skade af det.



Sørg for, at kontaktarmen er i stopposition (deaktiveret), før du skifter det bagerste vinduesviskerblad.

Risiko for personskade

SIKRINGER

Sikringsbokse

I tilfælde af fejl på en elektrisk komponent kontrolleres først, at sikringerne er i orden.

Sikringer i kabinen A



Afklips dækslet 1.



Afhængigt af den lokale lovgivning eller for en sikkerheds skyld tilrådes det at have en æske med et sæt ekstra pærer og sikringer i vognen. Sættet kan købes på et af dit bilmærkes værksteder.

Sikringer i kabinen B

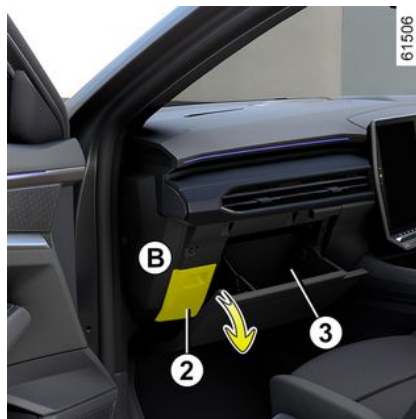

Sikringerne er placeret bag en klap 2 i handskerummet 3.

Afklips dækslet 2.



Kontrollér den pågældende sikring, **og udskift den om nødvendigt (udskiftningssikringen skal have samme klassificering som den originale sikring).**

Anvendelse af en sikring med for højt amperetal kan medføre overophedning, og dermed risiko for brand i tilfælde af et unormalt højt strømforbrug i el-udstyret.



SIKRINGER

Afbryd sikringen ved hjælp af håndtaget **4**, der sidder på sikringspanelet.

Træk ikke i komponenten **5** (risiko for, at visse typer udstyr i køretøjet deaktiveres).

Der findes udskiftningssikringer i zone **6**.

Sikringernes funktioner

(tilstedeværelsen af de forskellige sikringer afhænger af vognens udstyrsniveau).

6

SIKRINGER

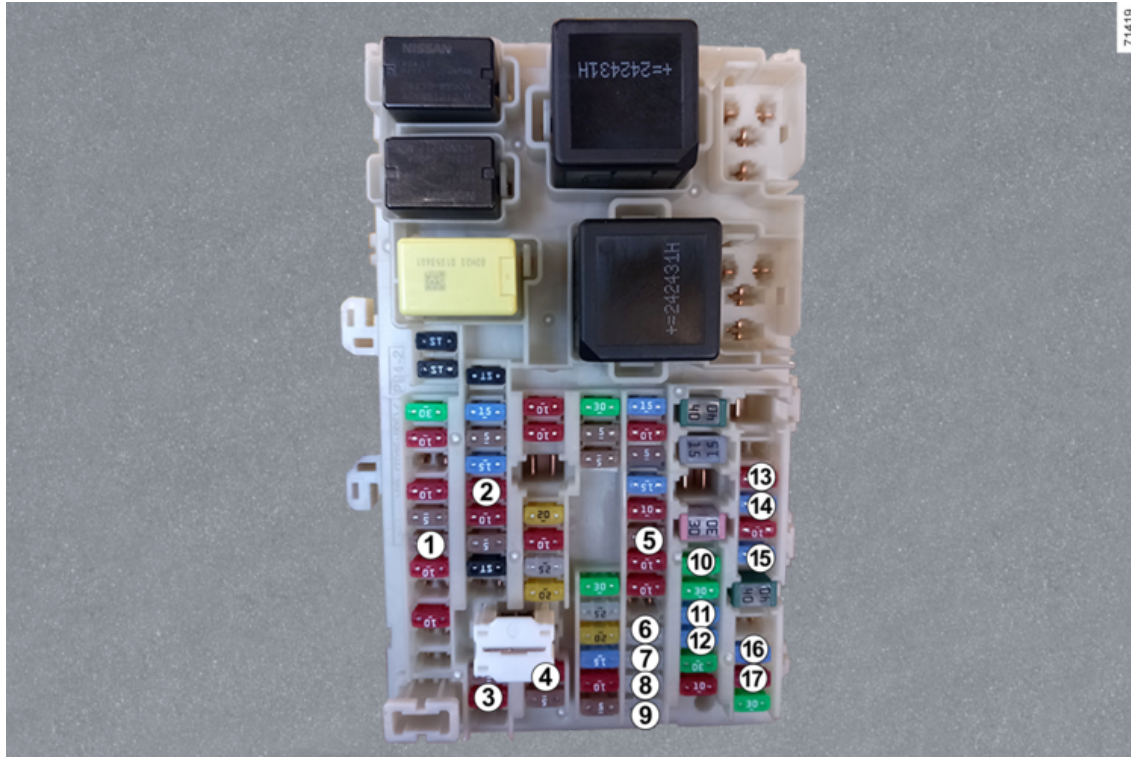

71419

SIKRINGER

Nummer	Funktion
1	Instrumentbræt
2	BCM-computer
3	Stopkontakt
4	Instrumentbræt
5	Elektrisk bakspejl
6	Højre bagrudes kontrolmotor
7	Venstre bagrudes kontrolmotor
8	Motor til EI-betjent rudehejs foran i passagersiden
9	Motor til rudeoptræk ved førerplads
10	Anhængertræk
11	Blinklys
12	Bagrudevisker/bageste tågelygte
13	Sprinklerpumpe
14	Strømutag foran
15	Strømutag til bagagerum/Anhængertræk

Nummer	Funktion
16	Blinklys
17	Stopkontakt

Sikringer i motorrummet C



Nogle funktioner er beskyttet af sikringer, som sidder i motorrummet (boks C).

På grund af den vanskelige adgang til disse sikringer **tilrådes det, at en eventuel udskiftning af disse sikringer udføres på et autoriseret værksted for dit bilmærke.**



Ved indgriben i nærheden af motoren kan denne være varm. Yderligere kan motorventilatoren sætte sig i gang

når som helst. Advarslen  lyser i kabinen for at påminde dig herom.

Risiko for personskade



Inden der udføres nogen handling i motorrummet, skal du slukke for tændingen → 148.



Elektrisk og elektronisk ekstraudstyr

Før du installerer denne type udstyr (specielt med hensyn til sendere/modtagere: frekvensbånd, styrkeniveau, antenneplacering, etc.), bør du sikre dig, at apparatet er kompatibelt med din vogn. Henvend dig til et autoriseret værksted for dit bilmærke.

Sørg for, at den maksimale effekt, der er godkendt for stikket, ikke overstiger den tilladte effekt, inden tilbehøret tilsluttes et stik → 309, → 315.

Brandfare.

Ethvert indgreb i vognens elektriske og/eller elektroniske kredsløb skal udføres af en kvalificeret fagmand. Faktisk kan enhver forkert tilslutning og/eller installation af elektrisk/elektronisk udstyr, der ikke er godkendt af producenten, føre til:

- beskadigelse af det elektriske og/eller elektroniske udstyr;
- beskadigelse af de tilsluttede komponenter;
- indsamling og brug af køretøjsdata;
- forstyrrelse af privatlivet (ændring, sletning eller utilsigtet adgang til personlige oplysninger);
- annullering af ibrugtagningstilladelsen.

Risiko for alvorlige ulykker.

Risiko for forstyrrelse af privatlivet.

Hvis der på et senere tidspunkt installeres elektrisk udstyr, skal du sørge for at få besked om normeringen og placeringen af denne sikring.

Brug af stikket til diagnostik

Brug af elektronisk udstyr på stikket til diagnostik kan medføre alvorlige forstyrrelser i vognens elektroniske systemer. Af sikkerhedsmæssige årsager anbefaler vi, at du kun bruger elektronisk tilbehør, der er godkendt af producenten. Kontakt en godkendt forhandler.

Risiko for alvorlige ulykker

Montering af ekstraudstyr

Hvis du ønsker at få installeret udstyr på vognen: Kontakt en repræsentant for bilmærket. For at sikre, at din vogn fungerer korrekt, og for at undgå enhver sikkerhedsmæssig risiko, tilråder vi dig endvidere kun at anvende særligt udstyr, der er tilpasset din vogn, da kun dette udstyr er under garanti fra konstruktøren.

Hvis du bruger en ratlås, må den kun fastgøres til bremsepedalen.

INSTALLATION OG BRUG AF TILBEHØR

Gener for kørsel

I førersiden må der kun anvendes måtter, der er tilpasset bilen, og som fastgøres med de forud installerede elementer. Kontrollér regelmæssigt, at de sidder godt fast. Der må ikke lægges flere måtter oven på hinanden.

Risiko for at pedalerne sætter sig fast.

FUNKTIONSFEJL

De følgende råd vil gøre det muligt at udføre hurtige, midlertidige reparationer. Af sikkerhedsmæssige årsager bør du altid kontakte et autoriseret værksted så hurtigt som muligt.

Brug af kortet	MULIGE ÅRSAGER	HVAD SKAL JEG GØRE
Kortet fungerer ikke til oplåsning og låsning af døre-ne.	SmartCard'ets batteri er opbrugt.	Udskift batteriet. Du kan stadig låse/oplåse og starte dit køretøj → 40 og/eller → 148 .
	Brug af apparater, der har samme frekvens som SmartCard'et (f.eks. mobiltelefon...).	Stop brugen af enhederne, eller brug den indbyggede tændingsnøgle → 40 .
	Vognen befinder sig i et område med kraftig elektromagnetisk stråling. Vognens batteri er afladet.	Brug den nøgle, der er integreret i kortet → 40 .
	Køretøjet startes,	Mens motoren er tændt, er det ikke muligt at låse/oplåse køretøjet ved hjælp af kortet. Slå tændingen fra.
Meddelelsen "Placer kort i zone + START" vises på instrumentbrættet.	Afsynkronisering af kortet	Lås førerdøren op ved at indsætte kortets indbyggede nøgle i dørlåsen → 40 , placer derefter kortet på placeringsområdet → 148 , og tryk på knappen START for at synkronisere kortet.

Ved aktivering af starteren	MULIGE ÅRSAGER	HVAD SKAL JEG GØRE
Kontrollamperne på instrumentbrættet bliver svagere eller tændes ikke, starteren kører ikke.	Batteriets kabelsko er utilstrækkeligt spændt, afbrudt, eller oxiderede.	Spænd dem fast, tilslut dem igen, eller rengør dem, hvis de er oxiderede.
	Batteriet er afladet eller ude af drift.	Tilslut et andet batteri til det defekte batteri → 336 , eller udskift batteriet, hvis det er nødvendigt. Skub ikke vognen, hvis rattet er fastlåst.

FUNKTIONSFEJL

Ved aktivering af starteren	MULIGE ÅRSAGER	HVAD SKAL JEG GØRE
	Defekt kredsløb.	Kontakt en autoriseret forhandler.
Motoren nægter at starte.	Betingelserne for start er ikke opfyldt. Det "håndfri" kort virker ikke.	→ 148. Placer kortet i udsparringen til dette formål i midterkonsollen eller → 148.
Når køretøjet holder stille, og motoren er kold, er motorens tomgangshastighed høj.	Benzinversion – dette er ikke nødvendigvis en fejl. Det kan skyldes stigningen i motortemperaturen.	Motorens tomgangshastighed skal falde efter ca. et minut. Dette kan også skyldes en anden fejl. Kontakt et autoriseret værksted.

6

Ved aktivering af starteren	MULIGE ÅRSAGER	HVAD SKAL JEG GØRE
Motoren vil ikke standse.	Kort ikke registreret Elektronisk fejl.	Placer kortet i den udsparring, der er skabt til dette formål i midterkonsollen. Tryk længe på motorstartknappen. Tryk tre gange hurtigt efter hinanden, eller tryk på motorstartknappen og hold den nede. Særlig funktion ved E-Tech full hybrid-køretøjet: Hvis den automatiske gearkasse efter stop af motoren ikke automatisk tilkobles position P , efter at motoren er slukket, vises der meddelelser på instrumentbrættet for at advare dig om det. Det er derefter nødvendigt at trykke på motorens startknop. Hvis meddelelserne stadig vises, skal du stoppe motoren ved at trykke på motorstopknappen. Lås køretøjet med kortet, vent ca. fem minutter, og lås derefter køretøjet op med kortet, og tryk derefter på motorstartknappen igen. Hvis problemet vedvarer, skal du kontrollere, at den elektroniske parkeringsbremse er aktiveret, og kontakte et autoriseret værksted.
Ratstammen forbliver låst.	Blokeret rat.	Bevæg rattet, mens du trykker på motorens startknop.

FUNKTIONSFEJL

Ved aktivering af starteren	MULIGE ÅRSAGER	HVAD SKAL JEG GØRE
	Defekt elektrisk kredsløb.	Kontakt en autoriseret forhandler.
Under kørsel	MULIGE ÅRSAGER	HVAD SKAL JEG GØRE
Vibrationer.	Forkert dæktryk eller beskadiget dæk. Hjulbalancering ikke korrekt.	Kontroller dæktrykket: Hvis det er korrekt, må dækkene undersøges på et værksted for dit bilmærke.
Hvid røg i udstødningen.	Dette er ikke nødvendigvis en fejl. Afhængigt af klimaforholdene (kulde, luftfugtighed osv.) kan der afgives røg under kraftig acceleration.	Sænk motorens omdrejningstal, og undgå pludselige accelerationer, så forsvinder røgen gradvist. Dette kan også skyldes en anden fejl. Kontakt en autoriseret forhandler.
Røg eller damp i motorrummet.	Kortslutning eller utæthed i kølesystemet.	Stop, sluk for tændingen, gå et stykke væk fra bilen, og ring til et af bilmærkets værksteder.
Kontrollampen for olietryk tændes:		
i sving eller ved opbremsning.	Oliestanden for lav.	Tilsæt motorolie → 328.
slukker sent eller lyser under acceleration.	Olietrykket for lavt.	Stand bilen, og kontakt et autoriseret værksted for dit bilmærke.

FUNKTIONSFEJL

Elektrisk installation	MULIGE ÅRSAGER	HVAD SKAL JEG GØRE
Vinduesviskerne fungerer ikke.	Viskerbladene klæbet eller frosset fast. Defekt elektrisk kredsløb. Beskadiget sikring.	Frigør viskerbladene, inden viskerne sættes i gang. Kontakt en autoriseret forhandler. Udskift sikringen, eller få den udskiftet → 367.
Viskeren standser ikke.	Fejl i den elektriske styring.	Kontakt en autoriseret forhandler.
Blinklys blinker for hurtigt.	Defekt pære.	→ 361.
Blinklyset virker ikke:	Defekt elektrisk kredsløb eller kontakt. Defekt pære. Beskadiget sikring.	Kontakt en autoriseret forhandler. Udskift sikringen, eller få den udskiftet → 367.
Lygterne tænder ikke, eller slukker ikke.	Defekt elektrisk kredsløb eller kontakt. Defekt pære. Beskadiget sikring.	Kontakt en autoriseret forhandler. Udskift sikringen, eller få den udskiftet → 367.

Elektrisk installation	MULIGE ÅRSAGER	HVAD SKAL JEG GØRE
Spør af kondens i fjernlys og baglys.	Tilstedeværelsen af kondensvand kan være et naturligt fænomen i forbindelse med temperatur- og fugtssvingninger. I dette tilfælde vil sporene efterhånden forsvinde ved brug af lygterne.	
Kontrollampen for ikke-spændt sikkerhedssele lyser, selvom selet er spændt.	En genstand sidder fast mellem bunden og sædet, og forstyrrer følerens funktion.	Fjern alle genstande under forsæderne.

OPLYSNINGER OM KØRETØJET

Motorens identifikationsplade

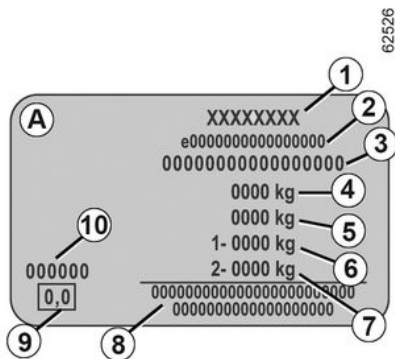
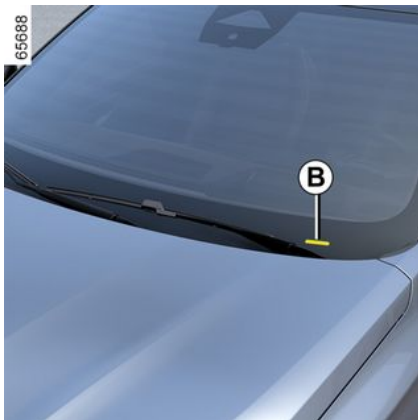

Oplysningerne anført på fabriktionspladen bør oplyses i alle dine breve eller bestillinger.

Tilstedeværelse og placering af det udstyr, der findes i vognen, afhænger af køretøjet

identifikationsplade A

1. Navn på fabrikanten.
 2. Fællesskabsdesignnummer eller godkendelsesnummer.
 3. Identifikationsnummer.
- Afhængigt af modellen angives disse oplysninger også på markeringen B.**
4. MMAC (Maksimal tilladt totalvægt).

5. MTR (Maksimal totalvægt for vogntog: fuldt lastet køretøj med anhænger).

6. MMTA (Maksimal tilladt totalvægt) på foraksel.

7. MMTA på bagaksel.

8. Reserveret til partner- eller andre data.

9. Anvendes ikke.

10. Lakreference (farvekode).

Tekniske oplysninger til redningstjenesterne



OPLYSNINGER OM KØRETØJET

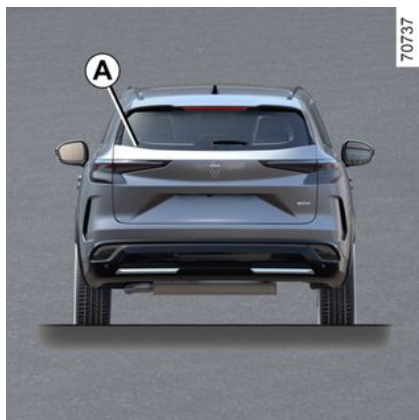

QR-koden på etiketten **A** gør det muligt for redningsarbejdere, der bruger en tablet eller smartphone, straks at få adgang til de tekniske oplysninger, der er nyttige, når der arbejdes på køretøjet i tilfælde af en ulykke

Sørg for, at etiketten **A** altid er synlig og til stede på forruden såvel som på bagruden.

Enhver ændring eller skade vil forhindre adgang til oplysningerne.

Motoridentifikation, motor-specifikationer

Identifikation af motor

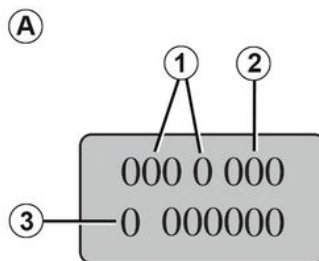

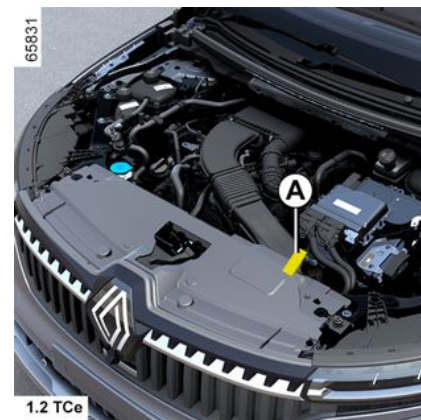

Motoridentifikationsoplysningerne, der findes i området **A, bør oplyses i alle korrespondancer eller bestillinger.**



1. Motortype.
2. Motormærke.
3. Motorens serienummer.

OPLYSNINGER OM KØRETØJET

Motorspecifikationer

Versioner (afhængig af markedsføringen)	E-Tech Full Hybrid	
Motortype (angivet på motorpladen)	H5F Turbo	5DH
Cylindervolumen (cm ³)	1199	-
Brændstoftype Oktantal	BENZIN Det er vigtigt at anvende blyfri benzin med et oktantal, som svarer til det, der er angivet på etiketten på brændstoflugen → 144 .	-
Brændstoftyper, der opfylder de europæiske standarder og er kompatible med motorer i europæiske modeller (i alle andre tilfælde skal du kontakte en godkendt forhandler).	 E5	Blyfri benzin, der er kompatibel med standarden EN 228 , den indeholder op til 5 % ethanol.
	 E10	Blyfri benzin, der er kompatibel med standarden EN 228 , den indeholder op til 10 % ethanol.
Tændrør	Anvend kun de tændrør, som er specificeret til motortypen. Typen skal være anført på en etiket, der er fastklæbet i motorrummet. Hvis dette ikke er tilfældet, skal du kontakte en autoriseret forhandler. Anvendelsen af forkerte tændrørstyper kan medføre beskadigelse af motoren.	-

OPLYSNINGER OM KØRETØJET

Dimensioner (i meter)

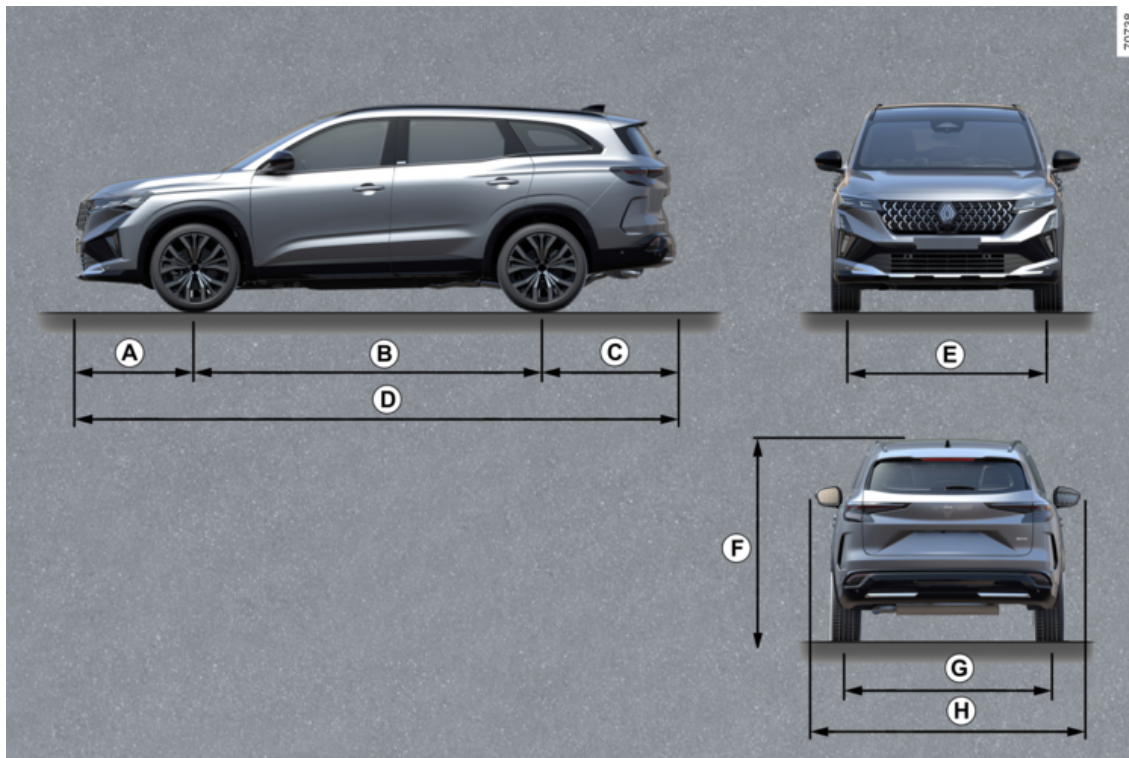

OPLYSNINGER OM KØRETØJET

	Længde
A	0,925
B	2,740
C	1,055
D	4,720
E	1,580 til 1,590
F	1,645 uden belastning
G	1,585
H	1,830 1,843 med sidespejle foldet ind ** 2,083 med sidespejle slået ud

7

OPLYSNINGER OM KØRETØJET

Vægte (i kg)

De angivne vægte gælder for en grundmodel uden valgfrit ekstraudstyr: De varierer alt efter køretøjets udstyrsniveau. Søg råd på et autoriseret værksted for dit bilmærke.	
Maksimal tilladt totalvægt (MMAC) Maksimal tilladt totalvægt (MMTA) Maksimal tilladelig vogtogs vægt (MTR)	Vægte angivet på producentpladen → 378
Anhængervægt med bremse *	fås ved beregning: MTR - MMAC
Anhængervægt uden bremse *	720
Maks. vægt på koblingspunktet *	85
Tilladt vægt på taget	80 (inkl. bagageboks el. lign.)
* Anhængerlast (træk af campingvogn, båd, ...) Bugsering er ikke tilladt, når resultatet af MTR - MMAC-beregningen er lig nul, eller når MTR er lig nul (eller ikke er angivet) på producentpladen. – De af lokale myndigheder fastsatte betingelser for træk skal overholdes, herunder i særdeleshed færdselslovens gældende regler. Ved montering af anhængertræk m.v. bør du rette henvendelse til forhandleren af dit bilmærke. – Den maksimalt tilladte vogtogs vægt (vogn + anhænger) for en vogn med anhænger må aldrig overskrides. Følgende kan dog tolereres: – bageste MMTA er overskredet med op til 15 %; – MMAC er overskredet med op til 10 % eller 100 kg (gælder den grænse, der bliver nået først). I begge tilfælde må den maksimale hastighed for køretøj og anhænger ikke overstige 100 km/t, og dæktrykket skal øges med 0,2 bar (3 psi). – Motorens ydeevne og trækkevne nedsættes en smule ved kørsel i bjerge. Vi tilråder derfor, at den maksimale vægt reduceres med 10% i 1000 meters højde, og yderligere med 10% for hver 1000 meter.	

RESERVEDELE OG REPARATIONER

De originale reservedele fremstilles efter meget strenge krav, og delene afprøves regelmæssigt. Derfor er de af samme høje kvalitet som de dele, der er monteret på fabriksnye vogne.

Ved kun at anvende originale reservedele er du sikker på fuldt ud at bevare vognens egenskaber. Samtidig gælder, at reparationer udført af mærkets forhandlernet med anvendelse af originale reservedele er omfattet af en garanti, som er anført på bagsiden af reparationsordren.

DOKUMENTATION FOR VEDLIGEHOLDELSE

VIN:

Dato:	Km:	Fakturanr.:	Kommentar/diverse
Type af indgriben: Eftersyn <input type="checkbox"/> <input type="checkbox"/>	Stempel		
Antirustkontrol: OK <input type="checkbox"/> Ikke OK* <input type="checkbox"/>			
Dato:	Km:	Fakturanr.:	Kommentar/diverse
Type af indgriben: Eftersyn <input type="checkbox"/> <input type="checkbox"/>	Stempel		
Antirustkontrol: OK <input type="checkbox"/> Ikke OK* <input type="checkbox"/>			
Dato:	Km:	Fakturanr.:	Kommentar/diverse
Type af indgriben: Eftersyn <input type="checkbox"/> <input type="checkbox"/>	Stempel		
Antirustkontrol: OK <input type="checkbox"/> Ikke OK* <input type="checkbox"/>			

* Se særlig side

DOKUMENTATION FOR VEDLIGEHOLDELSE

VIN:

Dato:	Km:	Fakturanr.:	Kommentar/diverse
Type af indgriben: Eftersyn <input type="checkbox"/> <input type="checkbox"/>	Stempel		
Antirustkontrol: OK <input type="checkbox"/> Ikke OK* <input type="checkbox"/>			
Dato:	Km:	Fakturanr.:	Kommentar/diverse
Type af indgriben: Eftersyn <input type="checkbox"/> <input type="checkbox"/>	Stempel		
Antirustkontrol: OK <input type="checkbox"/> Ikke OK* <input type="checkbox"/>			
Dato:	Km:	Fakturanr.:	Kommentar/diverse
Type af indgriben: Eftersyn <input type="checkbox"/> <input type="checkbox"/>	Stempel		
Antirustkontrol: OK <input type="checkbox"/> Ikke OK* <input type="checkbox"/>			

* Se særlig side

7

DOKUMENTATION FOR VEDLIGEHOLDELSE

VIN:

Dato:	Km:	Fakturanr.:	Kommentar/diverse
Type af indgriben: Eftersyn <input type="checkbox"/> <input type="checkbox"/>	Stempel		
Antirustkontrol: OK <input type="checkbox"/> Ikke OK* <input type="checkbox"/>			
Dato:	Km:	Fakturanr.:	Kommentar/diverse
Type af indgriben: Eftersyn <input type="checkbox"/> <input type="checkbox"/>	Stempel		
Antirustkontrol: OK <input type="checkbox"/> Ikke OK* <input type="checkbox"/>			
Dato:	Km:	Fakturanr.:	Kommentar/diverse
Type af indgriben: Eftersyn <input type="checkbox"/> <input type="checkbox"/>	Stempel		
Antirustkontrol: OK <input type="checkbox"/> Ikke OK* <input type="checkbox"/>			

* Se særlig side

DOKUMENTATION FOR VEDLIGEHOLDELSE

VIN:

Dato:	Km:	Fakturanr.:	Kommentar/diverse
Type af indgriben: Eftersyn <input type="checkbox"/> <input type="checkbox"/>	Stempel		
Antirustkontrol: OK <input type="checkbox"/> Ikke OK* <input type="checkbox"/>			
Dato:	Km:	Fakturanr.:	Kommentar/diverse
Type af indgriben: Eftersyn <input type="checkbox"/> <input type="checkbox"/>	Stempel		
Antirustkontrol: OK <input type="checkbox"/> Ikke OK* <input type="checkbox"/>			
Dato:	Km:	Fakturanr.:	Kommentar/diverse
Type af indgriben: Eftersyn <input type="checkbox"/> <input type="checkbox"/>	Stempel		
Antirustkontrol: OK <input type="checkbox"/> Ikke OK* <input type="checkbox"/>			

* Se særlig side

7

DOKUMENTATION FOR VEDLIGEHOLDELSE

VIN:

Dato:	Km:	Fakturanr.:	Kommentar/diverse
Type af indgriben: Eftersyn <input type="checkbox"/> <input type="checkbox"/>	Stempel		
Antirustkontrol: OK <input type="checkbox"/> Ikke OK* <input type="checkbox"/>			
Dato:	Km:	Fakturanr.:	Kommentar/diverse
Type af indgriben: Eftersyn <input type="checkbox"/> <input type="checkbox"/>	Stempel		
Antirustkontrol: OK <input type="checkbox"/> Ikke OK* <input type="checkbox"/>			
Dato:	Km:	Fakturanr.:	Kommentar/diverse
Type af indgriben: Eftersyn <input type="checkbox"/> <input type="checkbox"/>	Stempel		
Antirustkontrol: OK <input type="checkbox"/> Ikke OK* <input type="checkbox"/>			

* Se særlig side

DOKUMENTATION FOR VEDLIGEHOLDELSE

VIN:

Dato:	Km:	Fakturanr.:	Kommentar/diverse
Type af indgriben: Eftersyn <input type="checkbox"/> <input type="checkbox"/>	Stempel		
Antirustkontrol: OK <input type="checkbox"/> Ikke OK* <input type="checkbox"/>			
Dato:	Km:	Fakturanr.:	Kommentar/diverse
Type af indgriben: Eftersyn <input type="checkbox"/> <input type="checkbox"/>	Stempel		
Antirustkontrol: OK <input type="checkbox"/> Ikke OK* <input type="checkbox"/>			
Dato:	Km:	Fakturanr.:	Kommentar/diverse
Type af indgriben: Eftersyn <input type="checkbox"/> <input type="checkbox"/>	Stempel		
Antirustkontrol: OK <input type="checkbox"/> Ikke OK* <input type="checkbox"/>			

* Se særlig side

7

RUSTBESKYTTELSESEFTERSYN

I tilfælde hvor garantidækningen er betinget af en reparation, er denne angivet nedenfor.

VIN:

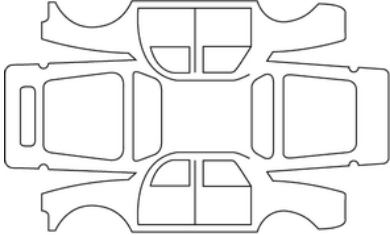
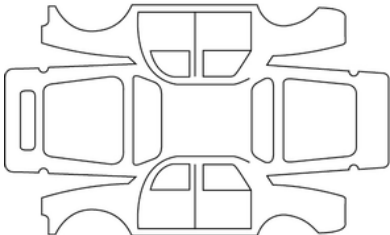
Reparationsdato:		Stempel
Reparation for rust, der skal udføres:		
Reparationsdato:		Stempel
Reparation der skal udføres:		

RUSTBESKYTTELSESEFTERSYN

I tilfælde hvor garantidækningen er betinget af en reparation, er denne angivet nedenfor.

VIN:

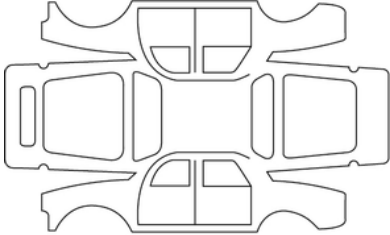
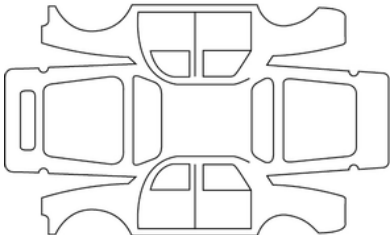
Reparationsdato:		Stempel
Reparation for rust, der skal udføres:		
Reparationsdato:		Stempel
Reparation der skal udføres:		

7

RUSTBESKYTTELSESEFTERSYN

I tilfælde hvor garantidækningen er betinget af en reparation, er denne angivet nedenfor.

VIN:

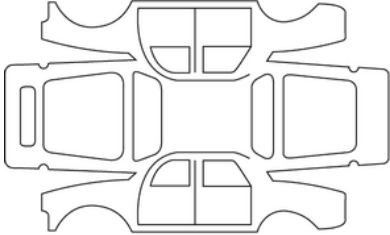
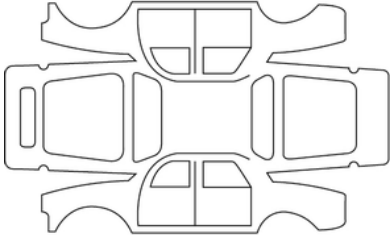
Reparationsdato:		Stempel
Reparation for rust, der skal udføres:		
Reparationsdato:		Stempel
Reparation der skal udføres:		

RUSTBESKYTTELSESEFTERSYN

I tilfælde hvor garantidækningen er betinget af en reparation, er denne angivet nedenfor.

VIN:

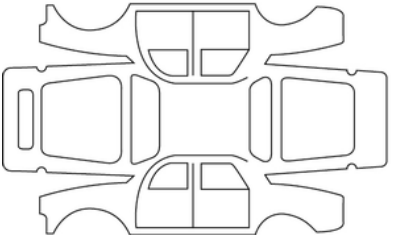
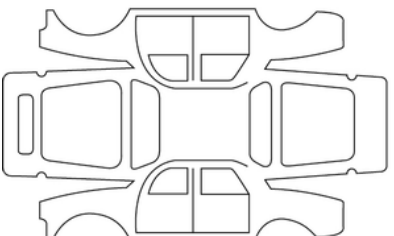
Reparationsdato:		Stempel
Reparation for rust, der skal udføres:		
Reparationsdato:		Stempel
Reparation der skal udføres:		

7

RUSTBESKYTTELSESEFTERSYN

I tilfælde hvor garantidækningen er betinget af en reparation, er denne angivet nedenfor.

VIN:

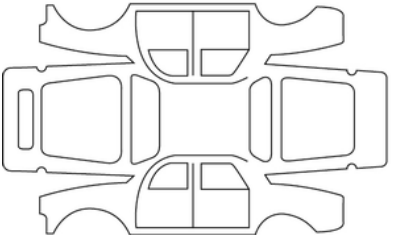
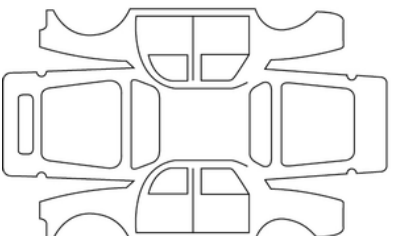
Reparationsdato:		Stempel
Reparation for rust, der skal udføres:		
Reparationsdato:		Stempel
Reparation der skal udføres:		

RUSTBESKYTTELSESEFTERSYN

I tilfælde hvor garantidækningen er betinget af en reparation, er denne angivet nedenfor.

VIN:

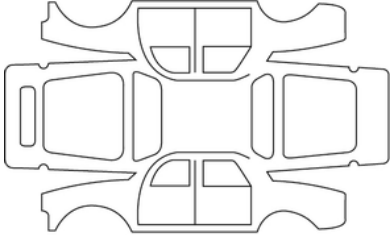
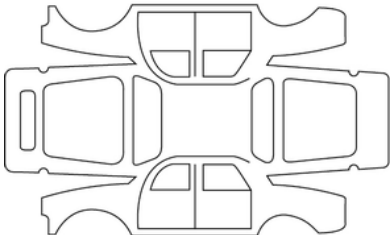
Reparationsdato:		Stempel
Reparation for rust, der skal udføres:		
Reparationsdato:		Stempel
Reparation der skal udføres:		

7

RUSTBESKYTTELSESEFTERSYN

I tilfælde hvor garantidækningen er betinget af en reparation, er denne angivet nedenfor.

VIN:

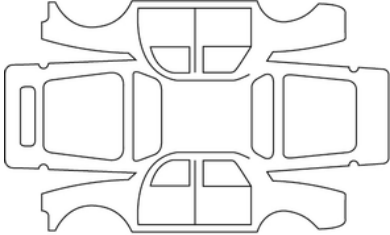
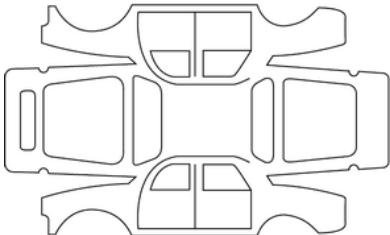
Reparationsdato:		Stempel
Reparation for rust, der skal udføres:		
Reparationsdato:		Stempel
Reparation der skal udføres:		

ALFABETISK INDHOLDSFORTEGNELSE

Symboler

360°-kamera, [265](#)

A

ABS, [176](#)

Adgang til køretøjet, [27](#), [29](#)

Adgang til motorrummet, [327](#)

Advarsel for sikkerhedsdistance, [205](#)

Advarsel om blind vinkel, [199](#)

Advarsel om overdreven hastighed, [218](#), [219](#)

Advarsel om vejbaneskift, [185](#)

Advarselslamper, [199](#)

Advarsel ved udkørsel fra parkering, [285](#)

Afdugning af bagruden, [301](#)

Afdugning af forrude, [301](#)

Afrimning-afdugning af forrude, [301](#)

Airbag, [65](#), [70](#), [71](#), [82](#), [86](#), [90](#), [92](#), [96](#), [98](#)

Airbag : aktivering af airbag på forreste passagersæde, [86](#), [90](#), [92](#), [96](#), [98](#)

Airbag : deaktivering af airbag på forreste passagersæde, [86](#), [90](#), [92](#), [96](#), [98](#)

Airbags : børns sikkerhed i bilen, [98](#)

Airbags til børns sikkerhed, [98](#)

Aktivering af airbags på forreste passagersæde, [98](#)

Aktiv kørselshjælp, [250](#)

Aktiv nødbremsning i bakgear, [222](#)

Alarm for tab af dæktryk, [172](#), [354](#)

Alarm om blind vinkel, [199](#)

Antiblokeringsystem: ABS, [176](#)

ANTIHLJULSPIN-SYSTEM, [176](#)

Antihjulspinsystem: A.S.R., [176](#)

Askebæger, [315](#)

Assistance: kørselshjælp, [233](#)

Autohold, [162](#)

Automatisk bagklap, [44](#), [44](#)

Automatisk fartpilot, [233](#), [250](#)

Automatisk gearkasse, gearvælger, [151](#)

Automatisk gearkasse (brug), [151](#), [159](#)

AUTO-mode, [129](#)

B

Bagageafdækning, [321](#)

Bagagenet til transport af genstande, [323](#)

BAGAGERUM, [27](#)

Bagagerum, [27](#), [44](#), [44](#), [322](#)

Bagagerumsbakke, [44](#)

Bageste hylde, [321](#)

Bageste nakkestøtter, [55](#), [55](#)

Bagsædepladser, [55](#), [55](#)

Bakkamera, [262](#), [262](#)

Bakradar, [273](#)

Barnestole, [74](#), [80](#), [82](#), [86](#), [90](#), [92](#), [96](#)

Batteri:, [336](#), [358](#)

Batteri: starthjælp, [358](#)

Batterier, [33](#)

Belysning: Indvendigt, [313](#), [363](#)

Belysning: instrumentbræt, [129](#)

ALFABETISK INDHOLDSFORTEGNELSE

Bemærk, [137](#)

Beskeder på instrumentbrættet, [104](#), [159](#)

Betjeninger under rattet, [309](#)

Blinklys, [137](#)

Bremse, [162](#)

Brændstofforbrug, [167](#), [167](#)

Brændstofniveau, [144](#)

Brændstofpåfyldning, [144](#)

Brændstoftankens kapacitet, [144](#)

Brændstoftips til reduktion af forbruget, [167](#)

Brændstoftype, [144](#)

Bugseringsringe, [356](#)

Børn, [74](#), [82](#), [86](#), [90](#), [92](#), [96](#), [311](#)

Børnesikkerhed, [74](#), [82](#), [86](#), [90](#), [92](#), [96](#)

Børnesikkerhedssystem, [74](#), [82](#), [86](#), [90](#), [92](#), [96](#)

Børns sikkerhed i bilen, [27](#), [29](#), [74](#), [74](#), [82](#), [86](#), [90](#), [92](#), [96](#), [311](#)

C

Chaufførhjælp, [176](#), [185](#), [199](#), [205](#), [218](#), [219](#), [262](#), [265](#), [273](#), [280](#)

Cigartænder, [315](#)

D

Deaktivering af airbag på forreste passagersæde, [98](#)

Driftsfejl: kortbatterier, [27](#)

Driftsfejl på kortbatterier, [33](#)

Dynamisk stabilitetssystem: ESC, [176](#)

Dæk, [167](#), [172](#), [342](#), [342](#), [344](#)

Dæksel til brændstoftank, [144](#)

Dæktryk, [167](#), [172](#), [344](#), [344](#), [351](#), [354](#)

Døre, [39](#), [39](#), [43](#)

Døre/bagagerum, [27](#), [29](#), [40](#), [43](#)

Døre og bagagerum, [29](#), [39](#), [43](#)

E

ECO kørsel, [167](#)

ECO-kørsel, [167](#)

ECO-tilstand, [167](#)

Ekstra, [300](#), [301](#), [301](#)

Ekstra sikkerhedsanordninger på bagsæderne, [70](#)

EKSTRA SIKKERHEDSUDSTYR PÅ FORSÆDERNE, [65](#)

Elektrisk låsning af låse, [27](#), [29](#), [40](#), [43](#)

Elektrisk rudehejs, [311](#)

El-indstilling af forlygtehøjde, [136](#)

Elopvarmede sæder, [50](#)

Energiforbrug, [112](#)

ESC: Dynamisk stabilitetssystem, [176](#)

F

fartbegrænsning,, [225](#)

Fartpilot, [225](#), [229](#), [233](#)

Fartpilot - hastighedsbegrænsere, [225](#), [229](#)

Fastholdelsesanordninger til børn, [74](#), [82](#), [86](#), [90](#), [92](#), [96](#)

Fastholdelse ud over sikkerhedsselen, [65](#), [70](#), [71](#)

Fastspændingsringe, [322](#)

Fejlfinding: batteri, [358](#)

Filter: Olie, [330](#)

Fjernbetjening, [29](#)

Fjernbetjening til kort, [27](#), [27](#)

ALFABETISK INDHOLDSFORTEGNELSE

Forholdsregler ved brug, [138](#)

Forsædenakkestøtter, [50](#)

Forsæder, [50](#)

Forsæder med el-betjening, [53](#)

Forsæder med manuel regulering, [50](#)

Funktionen Stop and start, [159](#), [167](#)

Funktionsfejl, [65](#), [104](#), [129](#), [148](#), [157](#), [157](#), [159](#), [159](#), [176](#), [176](#), [185](#), [185](#), [233](#),
[285](#), [311](#), [311](#), [367](#), [367](#)

Førerpladsen, [101](#)

G

Gearskift, [151](#), [167](#)

Gearstang, [151](#)

Gode råd til kørsel, [167](#), [167](#)

H

Hastighedskontrol ved nedkørsel, [176](#)

Havariblink, [137](#)

Hjul (sikkerhed), [342](#)

Hjulnøgle, [354](#)

Horn, [137](#)

HORN OG TEGNGIVNINGSLYS, [137](#), [137](#)

håndbremse, [159](#)

Håndfri parkering, [280](#)

Håndfrit kort, [29](#)

I

Identifikation af motor, [379](#)

Indendørs belysning: udskiftning af pærer, [363](#), [363](#)

Indikatorer: Blinklys, [137](#)

Indstilling af forsæderne, [50](#), [51](#)

indstilling af forsæderne, [51](#), [53](#)

Indstilling af kørestilling, [50](#), [51](#), [55](#), [59](#), [129](#)

Indstilling af lygter, [136](#)

Indstilling af rattet, [125](#)

Indstillinger, [116](#)

Indstillinger for førerplads, [59](#), [125](#)

Indstillinger i konfigurationsmenu, [116](#)

indvendig belysning, [313](#)

Informationscenter, [104](#), [104](#)

Instrumentbræt, [104](#), [112](#), [159](#)

Instrumentbræt kontrollamper, [104](#), [112](#), [159](#), [167](#)

INTEGRERET HÅNDFRI TELEFONBETJENING, [309](#)

Isofix, [86](#), [90](#), [92](#), [96](#)

J

Jackstik, [351](#), [354](#)

Justering af forlygter, [136](#)

Justering af forsæder, [53](#)

K

Kabinelys, [313](#)

Kamera med flere visninger, [265](#)

Katalysator, [157](#)

Klima anlæg, [297](#), [301](#)

Knap til start/stop af motor, [148](#)

Konfigurationsmenu, [116](#)

ALFABETISK INDHOLDSFORTEGNELSE

Kontakt under rattet, [309](#)
Kontrolapparater, [104](#), [112](#), [118](#)
Kontrollampe for betjening, [104](#), [112](#)
Kort, [27](#), [29](#)
Kort: batteri, [33](#)
Kort: brug, [27](#), [29](#)
Kort: håndfrit, [27](#)
Kort: låsning/oplåsning af døre og bagagerum, [27](#)
Kort: motor starter ikke i håndfri tilstand, [27](#)
Kort: nødnøgle, [27](#)
Kort til "håndfri": batteri, [33](#), [33](#)
Kort til låsning/oplåsning af døre og bagagerum, [27](#)
Kølervæske, [332](#)
Kørellys, [27](#), [129](#)
Kørsel, [148](#), [157](#), [159](#), [162](#), [172](#), [176](#), [185](#), [199](#), [205](#), [225](#), [229](#), [233](#), [262](#), [265](#), [273](#), [280](#)
Kørselshjælp, [185](#), [199](#), [205](#), [218](#), [219](#), [233](#), [262](#), [265](#), [273](#), [280](#), [285](#), [290](#)

L

Let opkald, [137](#)
Luftventilation, [300](#)
Lukning af dørene, [27](#), [29](#), [39](#), [39](#), [40](#)
Lydalarm til påmindelse om lygter tændt, [129](#)
Lys: Blinklys, [137](#)
Lys: Fjernlys, [129](#)
Lys: Følg-hjem-lys, [129](#)
Lys: Havariblinklys, [137](#)
Lys: indstilling af lygtehøjde, [136](#)
Lys: justering, [136](#)

Lys: Nærlys, [129](#)
Lys: Positionslys, [129](#)
Lys: Tågelys, [129](#)
Lys: udskiftning af pærer, [361](#)
Lys: udvendig, [129](#), [136](#), [137](#)
Lyssignaler, [129](#), [136](#), [137](#)
Låsning, [59](#)
låsning/oplåsning af døre og bagagerum, [40](#)
Låsning af dørene, [27](#), [29](#), [39](#), [40](#), [43](#)

M

Makeup-spejle, [314](#)
Menu til personliggørelse af vognens indstillinger, [104](#), [116](#)
Miljøet, [164](#)
Mobil bund, [322](#)
Montering af barnestolen, [80](#)
Motorhjelm, [327](#)
Motorolie, [328](#), [328](#), [330](#)
Motoroliekapaciteter, [330](#)
Motoroliemålepind, [328](#)
Motorspecifikationer, [379](#)
Multifunktions-skærm, [199](#)
Multimedie (udstyr), [309](#)
Multimedieskærm, [205](#)
Multimedieskærme, [167](#), [185](#), [265](#), [273](#), [285](#), [301](#), [309](#)
Multimedieudstyr, [112](#), [129](#), [309](#)
Multi-Sense, [125](#), [296](#)

ALFABETISK INDHOLDSFORTEGNELSE

N

Nakkestøtter, [50, 55](#)
Navigation, [309](#)
Navigationsskærm, [309](#)
Navigationssystem, [309](#)
Navigationvisnings-skærm, [309](#)
Net til fastholdelse af bagage, [323](#)
Niveauer: kølervæske, [332](#)
Nødhjælpsnøgle, [27](#)
Nødopbremsning, [176](#)

O

Olieskift motor, [330](#)
Oliestand i motor: [112, 328, 328, 330](#)
Oplåsning af dørene, [27, 29, 40](#)
Oppumpning af dæk, [172, 344, 348, 354](#)
Oppustelig airbag-pude, [65, 71](#)
Opvarmet forrude, [301](#)
Opvarmet rat, [125](#)
Opvarmning, aircondition: programmering, [305](#)

P

Parkering: parkeringsassistent, [285](#)
Parkeringassistance, [262, 273, 280](#)
Parkeringsbremse, [159, 159](#)
Parkeringshjælp, [262, 273, 273](#)
Parkeringshjælp: parkeringsassistance, [262, 273](#)
Passagersikkerhed: forsædepassager airbag, [98](#)

Programmering af opvarmning, aircondition, [305](#)
Projektører, [313](#)
Punktering, [348, 351, 351, 354](#)
Punktering: reservehjul, [351](#)

R

Radio, [309](#)
Regenerativ bremsning, [155](#)
Registrering af vejskilte, [218](#)
Registrering af vejskilte: advarsel om overskridelse af hastighed, [219](#)
Rengøring: køretøjets indre, [340](#)
Reservehjul, [351, 351](#)
Reserve- og reparationsdele, [384](#)
Råd om forureningsbegrænsning, [166, 166](#)

S

Seleforstrammere, [65](#)
Seleforstrammere på forsæder, [65](#)
SERVOBREMSNING, [176](#)
Servoparkeringsbremse, [159, 159, 162](#)
Servostyring, [125, 125](#)
Sideafskærmningsanordninger, [71, 71](#)
SIDE- OG BAKSPEJLE, [125, 127, 127](#)
Sikker afstand, [233](#)
SIKKERHEDSSELER, [59, 59, 65, 82, 86, 90, 92, 96, 340](#)
Sikker passagerudstigning, [290](#)
Sikker udstigning af køretøj, [290](#)
Sikre afstande, [205](#)

ALFABETISK INDHOLDSFORTEGNELSE

Sikringer, [367](#), [367](#)

Skift af hjul via løft af køretøjet, [354](#)

Slå køretøjstændingen til, [148](#)

Solafskærmning, [314](#)

Solskærm, [314](#)

Sporassistent, [185](#)

Standsning af motor, [148](#), [148](#), [159](#)

Start af motoren, [148](#), [148](#)

starthjælp for køretøj med automatisk gearkasse, [356](#)

Starthjælp og bugsering, [356](#)

Starthjælp på batteri, [358](#)

Starthjælp på skråning, [176](#)

Stop and start, [125](#), [144](#), [167](#)

Særlig forhold for benzinkøretøjer, [157](#)

SÆT TIL OPPUMPNING AF DÆK, [348](#), [351](#)

T

TAGBØJLER, [325](#), [325](#)

Tagbøjler, [325](#)

Telefon., [309](#)

Temperaturregulering, [301](#)

Tilbehør, [148](#)

Tilbehørsstik, [315](#), [315](#)

Tilpasning af køretøjets indstillinger, [116](#)

Tilpasning af køretøjsindstillinger, [116](#)

Transport af børn, [74](#), [82](#), [86](#), [90](#), [92](#), [96](#)

Tændingskontakt, [159](#)

U

udendørstemperatur., [118](#)

Udskiftning af hjul, [354](#)

Udskiftning af pærer, [363](#)

Udskiftning af viskerblade for visker/sprinkler, [365](#)

Udskiftning af viskerblade på forruden, [365](#)

Udvendig belysning, [361](#)

UDVENDIGE LYGTER OG TEGNGIVNINGSLYS, [129](#)

Ur, [118](#), [118](#)

V

Variabel servostyring, [125](#)

Varme, [297](#), [301](#), [305](#)

Vedligeholdelse, [166](#)

Vedligeholdelse: filtre, [333](#)

Vedligeholdelse: indvendig beklædning, [340](#)

Vedligeholdelse: mekanisk, [328](#)

Vedligeholdelse af indvendig beklædning, [340](#)

Ventilation, [300](#), [301](#)

Ventilationsspjæld, [297](#), [300](#)

Vinduesvisker, [138](#), [142](#)

Vinduesviskere, [138](#), [138](#), [138](#), [142](#)

Visker/sprinkler, [365](#)

Viskerblade, udskiftning, [365](#)

Visning, [112](#), [112](#)

Vognbanecentrering, [250](#)

Vognbanefastholdelse: hjælp, [185](#)

Værktøjsboks, [351](#)

ALFABETISK INDHOLDSFORTEGNELSE

Væskestand, [327](#), [333](#)

A

Åbning af dørene, [39](#), [39](#), [40](#)

Årvågenhedsadvarsel for fører, [216](#)



7711417429

