

openR 10.1" multimedia touchscreen



Меры предосторожности при использовании

По соображениям безопасности и во избежание материального ущерба обязательно выполняйте приведенные ниже указания при использовании системы. Всегда соблюдайте законы страны, на территории которой вы находитесь.



Меры предосторожности при обращении с системой

- Используйте органы управления и читайте информацию на экране только в безопасных дорожных условиях.
- Настройте громкость звука на умеренный уровень, позволяющий слышать окружающие шумы.

Меры предосторожности при навигации

- Использование системы навигации ни в коей мере не заменяет ответственность и внимательность водителя во время управления автомобилем.
- В зависимости от страны и географической зоны на карте может отсутствовать информация о недавно построенных дорогах и изменениях в организации дорожного движения. Будьте внимательны. Во всех случаях Правила дорожного движения и дорожные знаки всегда имеют приоритет перед указаниями системы навигации.

Меры предосторожности в отношении систем помощи при вождении

Эти функции являются дополнительными средствами помощи при вождении. Эти системы ни в коей мере не призваны заменить водителя, который должен постоянно соблюдать осторожность и быть внимательным во время движения. Водитель всегда должен выбирать скорость движения в соответствии с условиями дорожного движения, независимо от информации, получаемой от системы.

Меры предосторожности касательно материального ущерба

- Во избежание возгорания или повреждения оборудования не разбирайте систему и не вносите в нее никаких изменений.
- Для устранения неисправностей или демонтажа обращайтесь к представителю фирмы-производителя.
- Запрещается вставлять в считывающее устройство посторонние предметы, а также поврежденный или загрязненный внешний носитель информации (USB-накопитель, SD-карту и т. д.).
- Используйте только совместимый с системой внешний носитель информации (USB-накопитель, разъем Jack и т. д.).
- Чистку экрана выполняйте с помощью ткани из микрофибры.
- Не используйте жидкости, содержащие спирт, и/или не распыляйте аэрозоли вблизи мультимедийной системы.



Перед началом использования системы необходимо принять Общие условия продажи. Данное руководство по эксплуатации содержит описание моделей, основанное на их технических характеристиках, существующих на момент составления документа. В зависимости от марки и модели вашего телефона некоторые его функции могут быть частично или полностью несовместимы с мультимедийной системой.

За дополнительной информацией обратитесь к официальному дилеру.



Защита ваших персональных данных

Данные вашего автомобиля обрабатываются производителем, официальными дилерами и другими организациями, сотрудничающими с производителем. Сведения о производителе размещены на его веб-сайте, а также на последней странице руководства по эксплуатации автомобиля (в зависимости от страны).

Цели обработки ваших персональных данных:

- предоставление вам возможности пользования всеми услугами и бортовыми сервисными приложениями автомобиля;
- обеспечение надлежащей эксплуатации и технического обслуживания вашего автомобиля;
- повышение комфорта и безопасности вождения, совершенствование продукции и услуг предприятий группы производителя;
- соблюдение требований законодательства со стороны предприятий группы производителя.

В соответствии с действующим законодательством, в частности, если Вы находитесь в Европе, Вы можете:

- получить и проверить относящиеся к вам сведения, которые хранятся у производителя;
- исправить неточную информацию;
- удалить относящиеся к вам данные;
- получить копию своих данных для использования в других местах;
- запретить использование своих данных в любое время;
- приостановить использование своих данных.

На экране мультимедийной системы автомобиля можно сделать следующее:

- отказаться от передачи своих персональных данных (в том числе сведений о местоположении);
- в любое время отозвать свое согласие.

Если Вы решили приостановить передачу своих персональных данных, некоторые функции и/или сервисы автомобиля от производителя будут отключены, поскольку для их работы требуется ваше согласие.



Защита ваших персональных данных

Независимо от того, решили Вы приостановить передачу своих данных или нет, данные об использовании автомобиля будут переданы изготовителю и соответствующим партнерам/дочерним компаниям для следующих целей:

- обеспечение надлежащей эксплуатации и технического обслуживания вашего автомобиля;
- улучшение качества обслуживания в течение всего времени эксплуатации автомобиля.

Сбор этих данных осуществляется в некоммерческих целях, это стремление производителя к постоянному совершенствованию выпускаемых автомобилей и предотвращению проблем, которые могут препятствовать нормальной эксплуатации.

Подробная информация о политике защиты данных доступна на веб-сайте производителя, адрес которого указан в руководстве по эксплуатации автомобиля.



Данное руководство по эксплуатации содержит описание моделей, основанное на их технических характеристиках, существовавших на момент составления документа.

Это руководство охватывает все существующие средства (стандартные или дополнительные) для указанных моделей. Однако их наличие в Вашей мультимедийной системе зависит от комплектации, выбранных опций и страны поставки.

Средства, описанные в данном руководстве, могут быть изменены в будущем в связи с обновлениями, нормами или техническими ограничениями. Также данное руководство может содержать информацию об оборудовании и функциях, планируемых к внедрению в течение предстоящего периода производства. Надписи, названия функций и примеры сообщений на иллюстрациях и в тексте данного руководства могут отличаться от соответствующих надписей и сообщений на реальном экране мультимедийной системы.

→ в любом месте руководства обозначает перенос на страницу.

СОДЕРЖАНИЕ

Общие сведения	7	Системы помощи при парковке	69
Общее описание	7	Камера заднего вида	71
Органы управления	10	Система кругового видеообзора.....	73
Активация сервисов.....	13	Динамическое шасси.....	75
Принципы работы с системой.....	17	Давление воздуха в шинах	76
Чистка	21	My driving	77
Включение/выключение	22	Качество воздуха	80
Добавление и управление виджетами.....	24	Электромобиль	81
Использование системы голосового управления	25	Экстренный вызов.....	83
Навигация.....	27	Настройки.....	84
Аудиосистема, мультимедиа.....	28	Пользовательские параметры	84
Аудиоисточники	28	Настройка системы	89
Прослушивание радио.....	30	Уведомления.....	92
Музыка.....	35	Обновление.....	94
Параметры аудиосистемы	38	Неисправности	96
Телефон.....	40		
Сопряжение и подключение телефона.....	40		
Управление звонками.....	45		
SMS.....	51		
Настройки телефона	52		
Беспроводное зарядное устройство.....	53		
Приложения	55		
Android Auto™, CarPlay™	55		
Управление приложениями	59		
My Renault.....	61		
Кредитование транспортных средств и отказ от него.....	63		
Автомобиль	64		
Ассистент водителя.....	64		

ОБЩЕЕ ОПИСАНИЕ

Дисплей



Дополнительные сведения об уровне обогрева см. в руководстве по эксплуатации автомобиля.



- A.** Доступ и строка состояния.
- B.** Доступ к разным страницам World.
- C.** Зона отображения выбранной страницы World.
- D.** Индикатор уровня обогрева.

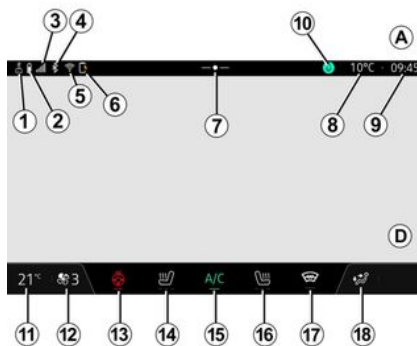







- 1.** Состояние подключения и обмен данными.
- 2.** Уровень заряда батареи телефона.
- 3.** Уровень приема телефона.
- 4.** Bluetooth® включенной мультимедийной системы.
- 5.** Мультимедийная система, состояние WIFI.
- 6.** Состояние беспроводного зарядного устройства.
- 7.** Доступ к центру уведомлений.
- 8.** Температура наружного воздуха.
- 9.** Текущее время.
- 10.** Состояние микрофона и управление.

- 11.** Индикатор заданного значения температуры.
- 12.** Индикатор скорости вентиляции.
- 13.** Управление подогревом рулевого колеса.
- 14.** Управление подогревом сиденья водителя.
- 15.** Управление системой кондиционирования воздуха.
- 16.** Управление подогревом сиденья пассажира.
- 17.** Управление подогревом ветрового стекла.
- 18.** Индикатор распределения воздуха в пассажирском салоне.

Экраны страниц World

Ваша система состоит из нескольких страниц World **B**:

- «Аудио»  ;
- "Телефон"  или "Репликация смартфона"   ;
- «Приложения»  ;
- «Авто»  .

ОБЩЕЕ ОПИСАНИЕ

1

Примечание: наличие страниц World зависит от оборудования.

Перейти к различным страницам World можно в любое время на панели Worlds **В**, которая отображается на активном экране.

"Главная страница" World



На главной странице World , которую можно открыть с помощью кнопки **19**, отображаются четыре настраиваемых виджета.

Страница World "Аудио"

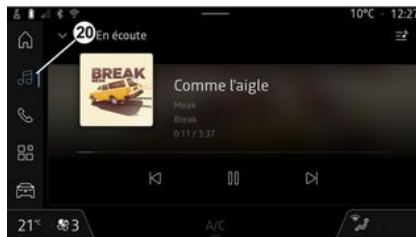

Страница World "Аудио" , на которую можно перейти с помощью кнопки **20**, предоставляет доступ к радио и музыке.

Страница World "Телефон"



Страница World "Телефон" , на которую можно перейти с помощью кнопки **21**, предоставляет доступ к вызовам, телефонной книге и другим функциям телефона, подключенным к мультимедийной системе.

Примечание. Значок world "Телефон"  может измениться во время репликации смартфона



ОБЩЕЕ ОПИСАНИЕ

Страница World "Приложения"

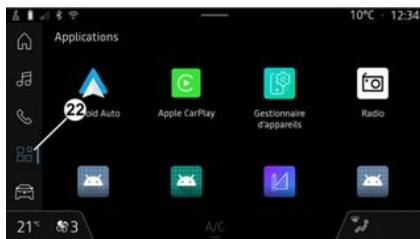

Страница World "Приложения"

, на которую можно перейти с помощью кнопки **22**, может быть использована для доступа к приложениям из мультимедийной системы.

Страница World "Авто"



Страница World "Авто" , доступ к которой можно получить нажав кнопку **23**, позволяет управлять некоторым оборудованием транспортного средства, таким как вспомогательные средства вождения, камера, My driving и т. д., а также настраивать некоторые параметры мультимедийной системы, такие как дисплей, язык и т. д.

Примечание. На главном экране отображаются только доступные для выбора функции (это зависит от оборудования).

Центр уведомлений



Центр уведомлений **E**, который можно открыть с помощью кнопки **7** или быстро проведя пальцем по мультимедийному экрану вертикально от зоны **A** к центру экрана, обеспечивает доступ к уведомлениям, "Профиль" и некоторым функциям. Чтобы выйти из центра уведомлений, нажмите **7** или быстро проведите пальцем вверх от нижнего края к центру экрана.

ОРГАНЫ УПРАВЛЕНИЯ

1

Кнопки на экране

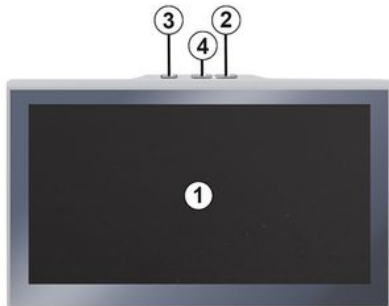

Управление подрулевым переключателем

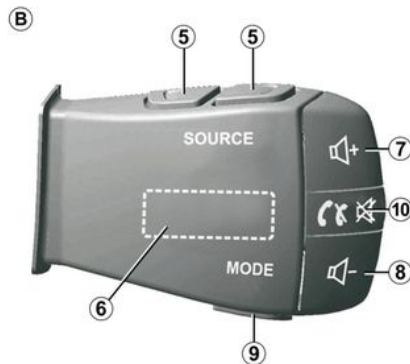
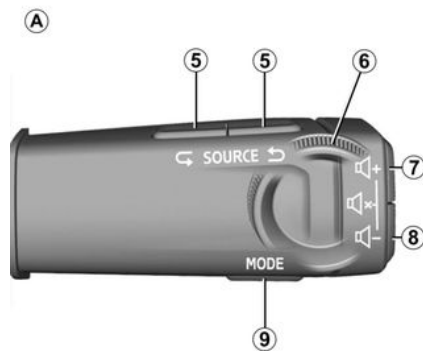

Переключатели на руле



Функции

	Функция
1	Экран мультимедийной системы.
2	Увеличение громкости.
3	Краткое нажатие: "Радио - Музыка ВЫКЛЮЧЕНА"/"Радио - Музыка ВКЛЮЧЕНА", "Дисплей в режиме ожидания", "Очистка экрана", "Ожидание". Нажатие и удержание (около 5 секунд): принудительное отключение мультимедийной системы.
4	Уменьшение громкости.
5	Выбор аудиисточника.
6	Просмотр радиостанций или аудиотреков и каталогов (в зависимости от комплектации).
7	Краткое нажатие: – увеличение громкости звука во время воспроизведения подключенного аудиисточника. Нажатие и удержание (около 5 секунд): – отмена принудительного выключения звука.
8	Краткое нажатие: – уменьшение громкости звука во время воспроизведения подключенного аудиисточника. Нажатие и удержание (около 5 секунд): – активация принудительного выключения звука.

ОРГАНЫ УПРАВЛЕНИЯ

1

	Функция
7 + 8 (орган управления A) или 10 (орган управления B)	Краткое нажатие: - выключение/включение звука радио; - пауза или воспроизведение аудиотрека. Нажатие и удержание (около 5 секунд): - активирует/деактивирует принудительное отключение звука.
9	Изменение режима воспроизведения радиостанций ("Список", "Избранное").
10 (в зависимости от комплектации)	Если телефон не подключен к мультимедийной системе: - получите доступ к функции сопряжения телефона. Если телефон подключен к мультимедийной системе: - вход на страницу World телефона  ; - снимите трубку / повесьте трубку.
11	Длительное нажатие: - включение/выключение системы голосового управления смартфона (доступно, только когда смартфон подключен к мультимедийной системе).

АКТИВАЦИЯ СЕРВИСОВ

Введение

После активации сервисов также будет доступно автоматическое обновление системы. См. раздел "Обновление" ➔ 94.

После активации сервисы можно использовать бесплатно в течение ограниченного периода времени, начиная с даты поставки автомобиля.

Мультимедийная система предлагает настроить профиль, выполнив несколько шагов.

Примечание.

- Мастер настройки предлагает помощь при каждом создании профиля, за исключением профиля "Гость";
- мастер настройки можно использовать, только если автомобиль неподвижен.

Помощник по настройке



Изготовитель должен принять все необходимые меры предосторожности для обеспечения уровня безопасности, соответствующего рискам, с учетом применимых правил.

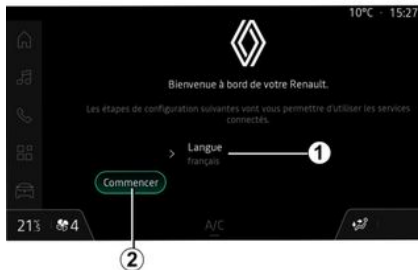

Выберите язык, который хотите использовать, в списке в **1**, а затем подтвердите выбор, нажав **2**.



Мультимедийная система информирует о защите ваших персональных данных.

Для получения дополнительной информации о различных вариантах обмена данными нажмите значок информации **i**.

Ознакомившись с предоставленной информацией, подтвердите свой выбор, нажав "Подтвердите", чтобы продолжить.

Выберите условия использования ваших персональных данных из следующих вариантов:

- Принять все, разрешает обмен вашими личными данными и разрешает доступ ко всем доступным подключенным сервисам;

АКТИВАЦИЯ СЕРВИСОВ

1

– Отказаться от всех, отказывается от передачи ваших персональных данных и не разрешает доступ к подключенным сервисам или их работу (за исключением регулирующих функций, связанных с безопасностью автоматического экстренного вызова в случае аварии);

– Настроить, позволяет персонализировать условия использования ваших персональных данных путем активации/отключения определенных функций, связанных со следующими данными:

- « My Renault » ;
- « Мои бортовые подключенные услуги » ;
- "Совершенствование и развитие продуктов и сервисов";
- ...



Чтобы настроить свой профиль, необходимо настроить приведенные ниже функции.

- « My Renault » 3 ;
- заблокировать профиль 4.

Примечание. Вы можете приостановить настройку, нажав 5, а затем возобновить ее в центре уведомлений или в своем профиле. Подробнее о настройке профиля см. в разделе "Пользовательские параметры" ➔ 84.

« My Renault » 3

Мультимедийная система позволяет вам подключиться к учетной записи "My Renault", чтобы управлять определенными функциями

автомобиля и получать доступ к информации через смартфон.

Подробнее о "My Renault" см. в разделе "My Renault" ➔ 61.

Заблокируйте профиль 4.

Чтобы сохранить важную информацию и вашу конфиденциальность, мы настоятельно рекомендуем вам защитить ваши личные данные. Для этого мультимедийная система позволяет заблокировать доступ к профилю следующими способами:

- « Шаблон » ;
- « PIN-код » ;
- « Пароль » ;
- "Не использовать блокировку профиля".

Для выполнения настройки следуйте инструкциям на экране мультимедийной системы.



Чтобы сохранить вашу конфиденциальность, включая конфиденциальность и целостность ваших личных данных, мы настоятельно рекомендуем заблокировать свой профиль.

АКТИВАЦИЯ СЕРВИСОВ

Получение данных

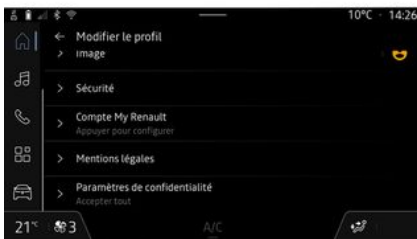

Подтвердив запрос на активацию сервисов, вы все равно сможете активировать/деактивировать передачу данных или изменить уровень обмена данными. Чтобы выбрать условия использования ваших личных данных, откройте центр уведомлений, выберите свой "Профиль", а затем "Параметры конфиденциальности".

Затем выберите один из следующих уровней обмена данными:

- "Принять все": разрешить обмен вашими данными;
- "Отказаться от всех": отказаться от передачи ваших данных;

- "Настроить": разрешить обмен данными, которые вы выбрали из списка.

Примечание. Если вы откажетесь передавать свои данные, сервисы, требующие разрешения, могут стать недоступны (кроме стандартных сервисов и функций, связанных с автоматическим экстренным вызовом в случае аварии).

Временная приостановка определения данных

Определение данных автомобиля может быть временно приостановлено.

Для этого в любое время можно приостановить сбор данных или изменить его уровень из меню "Профиль", доступного в центре уведомлений: нажмите "Поделиться только данными". Вы можете приостановить сбор определенных данных, выбрав "Отказаться от всех", или приостановить определенные сборы данных, выбрав "Настроить", а затем выбрать те, которые вы хотите приостановить.

Если вы запретите передачу данных, сервисы, требующие разрешения могут стать недоступны (кроме стандартных, связанных с

автоматическим экстренным вызовом в случае аварии).



Производитель принимает все меры предосторожности, необходимые для безопасной обработки ваших персональных данных.

Защита данных

Данные о вашем автомобиле обрабатываются представителем бренда и могут передаваться нашим дочерним компаниям, членам нашей дистрибьюторской сети, а также нашим партнерам, в зависимости от цели. Данные также могут собираться третьими лицами. В этом случае правила защиты персональных данных применяются авторизованными дистрибьюторами и другими лицами, входящими в группу представителя бренда. Сведения о представителе бренда размещены на его веб-сайте, а также на последней странице руководства по эксплуатации автомобиля (в зависимости от страны).

АКТИВАЦИЯ СЕРВИСОВ

1

Цели обработки ваших персональных данных:

- чтобы вы могли удаленно управлять транспортным средством, автоматически обновлять транспортное средство или предоставлять развлекательные услуги в транспортном средстве;
- для обеспечения технического обслуживания транспортных средств;
- для предоставления вам услуг по вождению;
- для улучшения опыта вождения, предоставлять различные методы мобильности и разрабатывать продукты и сервисы;
- для выполнения наших юридических или нормативных обязательств.

В соответствии с действующим законодательством о защите персональных данных вы можете попросить:

- получить и проверить относящиеся к вам сведения, которые хранятся у производителя;
- исправить неточную информацию;
- удалить относящиеся к вам данные;
- получить копию своих данных для использования в других местах;

- запретить использование своих данных в любое время;
- приостановить использование своих данных.

На экране мультимедийной системы автомобиля можно сделать следующее:

- отказаться от передачи своих персональных данных (в том числе сведений о местоположении);
- в любое время отозвать свое согласие.

Если Вы решили приостановить передачу своих персональных данных, некоторые функции и/или сервисы автомобиля от производителя будут отключены, поскольку для их работы требуется ваше согласие.

Независимо от того, решили Вы приостановить передачу своих данных или нет, данные об использовании автомобиля будут переданы изготовителю и соответствующим партнерам/дочерним компаниям для следующих целей:

- обеспечение надлежащей эксплуатации и технического обслуживания вашего автомобиля;
- улучшение качества обслуживания в течение всего времени эксплуатации автомобиля.

Эти данные используются не для коммерческих сервисов, а для постоянного улучшения автомобиля производителя и предотвращения проблем, которые могут помешать их повседневному использованию.

Подробная информация о политике защиты данных доступна на веб-сайте производителя, адрес которого указан в руководстве по эксплуатации автомобиля.

Истечение срока действия сервисов

Сервисы активны в течение ограниченного периода времени. По истечении этого периода сервисы перестают работать. Чтобы снова активировать сервисы, см. раздел "Обновление сервиса" → 62.



Изготовитель должен принять все необходимые меры предосторожности для обеспечения уровня безопасности, соответствующего рискам, с учетом применимых правил.

ПРИНЦИПЫ РАБОТЫ С СИСТЕМОЙ

Экран мультимедийной системы



В целях безопасности выполняйте эти действия только в неподвижном автомобиле.



Для сохранения некоторых настроек в мультимедийной системе требуется менять их с работающим двигателем.

Перемещение по меню



На экране мультимедийной системы можно перейти к системным функциям. Коснитесь экрана мультимедийной системы, чтобы выбрать одно из меню.

Управление с помощью жестов



- Короткое нажатие: коснитесь части экрана пальцем и немедленно отпустите экран.
- Нажатие и удерживание: коснитесь какой-либо области экрана и удерживайте палец на ней не менее 1,5 секунды.
- Увеличение/уменьшение масштаба: коснувшись экрана двумя пальцами, сведите или разведите их, скользя по экрану.

ПРИНЦИПЫ РАБОТЫ С СИСТЕМОЙ

1



- Смахивание: быстро проведите пальцем
 - горизонтально слева направо или справа налево
 - или
 - и вертикально снизу вверх или сверху вниз.

Общие сведения о панели World



Ваша мультимедийная система включает в себя полосу World **A**. Она состоит из пяти страниц World, каждая из которых доступна в любое время на экране мультимедийной системы:

- "Домашняя страница": позволяет отображать четыре настраиваемых виджета;
- "Аудио" используется для управления радио и воспроизведением аудиозаписей.
- "Телефон"/"Репликация":
 - используется для сопряжения с мультимедийной системой одного или нескольких телефонов, а также для доступа к вызовам,

телефонной книге и другим доступным функциям подключенного телефона.

- может использоваться для репликации смартфона.

- "Приложения": может использоваться для доступа к приложениям;

- "Авто": позволяет управлять некоторым оборудованием транспортного средства, таким как вспомогательные средства вождения, круговой видеобзор, My driving, а также настраивать некоторые параметры мультимедийной системы, такие как дисплей, язык и т. п.

ПРИНЦИПЫ РАБОТЫ С СИСТЕМОЙ

Общие сведения о страницах World



Переходите с одной страницы World на другую, нажимая одну из кнопок World **1**.

"Главный экран" содержит виджеты, обеспечивающие доступ к таким функциям, как регулировка давления в шинах, радио и т. д. Виджеты позволяют сразу переходить на главный экран нужной функции, а в некоторых случаях — управлять этой функцией с одного из главных экранов (например, переключать радиостанции).

См. описание главного экрана в разделе "Общее описание" ➔ **7**.

Примечание. Конфигурацию главной страницы можно изменить. Подробные сведения см. в разделе "Добавление виджетов и управление ими" ➔ **24**.

Центр уведомлений



Его можно открыть, нажав кнопку **2** или быстро проведя пальцем по экрану мультимедийной системы от области **B** к центру. Центр уведомлений позволяет получить доступ к журналу уведомлений, например:

- SMS ;
- « Давление в шинах » ;
- доступные обновления ;
- ...



Выберите уведомление, чтобы открыть его.

Чтобы удалить уведомление, выполните быстрое смахивание на экране.

Чтобы удалить все уведомления, нажмите кнопку **3**.

Вы также можете создать и настроить свой профиль пользователя. Подробнее см. в разделе "Пользовательские параметры" ➔ **84**.

Подробнее об уведомлениях см. в разделе "Уведомления" ➔ **92**.

Недоступные функции

В некоторых странах во время вождения такие функции, как доступ

ПРИНЦИПЫ РАБОТЫ С СИСТЕМОЙ

1

к руководству и некоторые настройки, могут быть недоступны в соответствии с национальными правилами и нормами.

Чтобы получить доступ к недоступным функциям, остановите автомобиль.

Примечание. В некоторых странах законодательные нормы разрешают доступ к приложениям только при условии включения стояночного тормоза. За дополнительной информацией обратитесь к официальному дилеру.

ЧИСТКА

Рекомендации по очистке



Не наливайте и не распыляйте чистящие средства на экран.

Не используйте химические реагенты и чистящие средства бытовой химии. Части мультимедийной системы не должны соприкасаться с жидкостями и подвергаться воздействию влаги. В этом случае поверхности или электрические компоненты могут быть повреждены.



Не используйте жидкости, содержащие спирт, и/или не распыляйте аэрозоли вблизи мультимедийной системы.

Используйте только чистую безворсовую мягкую сухую микрофибровую ткань для очистки сенсорного экрана, чтобы не повредить антибликовое покрытие.

сорного экрана, чтобы не повредить антибликовое покрытие.

Не прилагайте чрезмерных усилий к экрану мультимедийной системы и не используйте чистящие средства, которые могут поцарапать экран (например, щетку, грубую ткань и т. п.).

Режим "Очистка экрана"



Чтобы использовать микрофибровую ткань на включенном экране мультимедийной системы, коротко нажмите элемент управления **1** на панели мультимедийной системы, а затем нажмите "Очистка экрана" **2**, чтобы выключить сенсорный экран.

Для выхода из режима "Очистка экрана" дважды нажмите на экран мультимедийной системы.

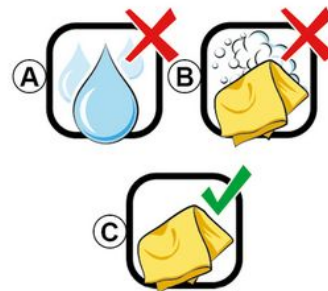

Соблюдайте следующие рекомендации по очистке:

- A.** : не используйте жидкости на основе спирта, не наносите и не распыляйте жидкости;
- B.** : не используйте для очистки микрофибровую ткань, смоченную мыльной водой;
- C.** : выполните сухую очистку микрофибровой тканью.

ВКЛЮЧЕНИЕ/ВЫКЛЮЧЕНИЕ

1

Включение

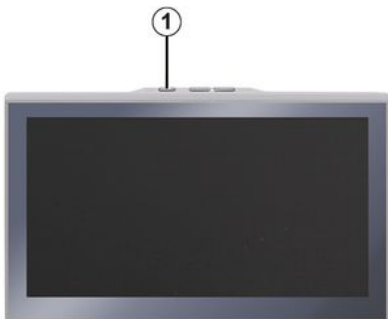

Мультимедийная система может начинать работать:

- когда двери открыты;
- кратковременным нажатием кнопки **1** на экране мультимедийной системы.

Выключение



Мультимедийная система может быть выключена:

- кратковременным нажатием кнопки **1** на панели мультимедийной системы, а затем нажатием "Ожидание";
- при запирании дверей и багажного отделения.

Минимальное отображение на экране

Эта функция позволяет отображать на экране только наружную температуру, часы и индикатор уровня обогрева.

Чтобы выбрать этот режим отображения, кратковременно нажмите кнопку **1** на панели мультимедийной системы, а затем функцию "Дисплей в режиме ожидания".

Другие функции будут отображаться при кратковременном нажатии кнопки **1**:

- « Радио - Музыка **ВЫКЛЮЧЕНА** »/« Радио - Музыка **ВКЛЮЧЕНА** »;
- « Очистка экрана ».

Перезагрузка

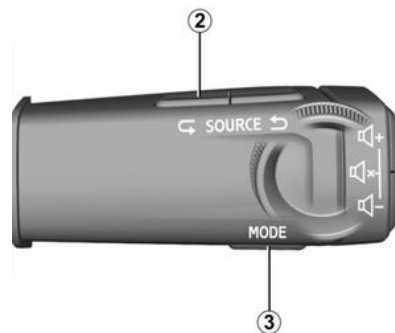

ВКЛЮЧЕНИЕ/ВЫКЛЮЧЕНИЕ



Чтобы перезагрузить мультимедийную систему, нажмите и удерживайте (до перезапуска системы):

– элемент управления **1** на панели мультимедийной системы;

или

– кнопку "Mode" **3** и левую кнопку "Source" **2** на органе управления на рулевой колонке.

ДОБАВЛЕНИЕ И УПРАВЛЕНИЕ ВИДЖЕТАМИ

1

Введение



В целях безопасности выполняйте все регулировки только при неподвижном автомобиле.



Конфигурация виджетов связана с профилем пользователя. При изменении профиля отображение виджетов также меняется.



В системе можно настроить главную страницу. Она состоит из определенного количества виджетов в области **A**, которые предоставляют доступ к информации и функциям, например My driving, радио, давление в шинах и т. д.

Нажмите один из элементов управления виджетом для прямого управления функцией на главном экране (переключение радиостанций, доступ к телефону и т. д.).

Настройка виджетов



На странице world "Авто", выберите меню "Авто", "Панель управления", затем "Редактировать ви-

джеты", чтобы настроить виджеты.

Можно также перейти к параметрам настройки виджетов на главной странице World , нажав и удерживая виджет, который необходимо настроить.



Затем выберите необходимое место в области **B**, коснувшись экрана, и выберите виджет для отображения в списке **C**.

Введение



Использование системы голосового управления при репликации смартфона осуществляется с помощью интернет-соединения смартфона (с учетом тарифов и ограничений, установленных вашим оператором мобильной связи).

В случае подключения смартфона к мультимедийной системе через Bluetooth® или через репликацию смартфона, вы можете использовать некоторые функции распознавания голоса, которые позволят вам получить доступ к доменам и приложениям, доступным на вашем смартфоне, не отрывая рук от руля.

Подробнее о репликации смартфона см. "Android Auto™, CarPlay™" ➔ 55.

Примечание. Если вы хотите использовать систему голосового управления смартфона с мультимедийной системой, убедитесь, что:

- система голосового управления смартфона совместима с этой мультимедийной системой;
- вы находитесь в зоне покрытия сети.

Основные функции, контролируемые системой голосового управления смартфоном

Функции, используемые системой голосового управления, зависят от смартфона и самих приложений.

Система голосового управления может быть использована для доступа к следующим приложениям и доменам смартфона:

- Телефон
- Навигация
- Музыка
- ...

Активация

Включение системы голосового управления:

- по Bluetooth® (ограниченный функционал);

или

- путем репликации, на странице

"Репликация" World  .

Примечание. При активации системы голосового управления всегда ждите звукового подтверждения, прежде чем говорить, а затем сформулируйте свой запрос.

Пример голосовых команд:

- связанные с телефоном:
 - "Позвонить на номер José";
 - "Позвонить в офис";
 - ...
- связанные с навигацией:
 - "Движение к Champs-Élysées в Paris";
 - "Домой";
 - ...

Включение системы голосового управления с помощью Bluetooth®

Подключите смартфон к мультимедийной системе с помощью Bluetooth®.

Дополнительные сведения представлены в разделе "Создание соединения с телефоном и подключение" ➔ 40.

Чтобы включить распознавание голоса Bluetooth®, вам нужно инициализировать голосовую команду с микрофона вашего смартфона,

ИСПОЛЬЗОВАНИЕ СИСТЕМЫ ГОЛОСОВОГО УПРАВЛЕНИЯ

1

произнеся голосовую команду "Ok Google" или "Привет, Siri".

Примечание.

- при подключении к Bluetooth® управление на рулевом колесе не работает;
- При подключении к Bluetooth® возможность работы этой функции зависит от технических характеристик и настроек вашего смартфона.

Активация системы голосового управления во время репликации



Подключите свой смартфон к мультимедийной системе посредством репликации смартфона.

Подробнее см. в разделах "Подключение/отключение телефона"

➔ 42 и "Android Auto™, CarPlay™"
➔ 55.

Чтобы использовать систему голосового управления на смартфоне, нажмите:

- кратковременно кнопку голосового управления на руле 1 в вашем автомобиле;

или

- кнопку распознавания голоса 2 на странице "Репликация" World



или

- произнеся голосовую команду:
 - "Ok Google" или "Hey Google" на странице репликации

"Android Auto™" 



или

- "Привет, Siri", из репликации

"CarPlay™" 

НАВИГАЦИЯ

Введение

Навигация доступна из навигации с помощью репликации  .

Навигация путем репликации

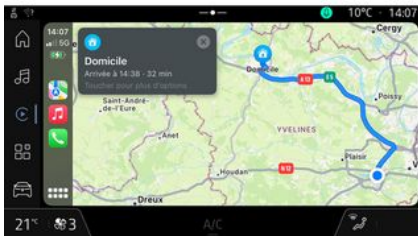

Вы можете получить доступ к репликации навигации смартфона

из "Android Auto™"  или

"CarPlay™" приложения  в

World "Приложения" 

Для навигации с помощью репликации требуется подключение

smartphone к мультимедийной системе.

Подробнее см. в разделе "Android Auto™, CarPlay™" → 55.

Отображение навигации на щитке приборов

(в зависимости от комплектации)



Репликацию можно использовать для отображения навигации на щитке приборов 1.

Подробнее об экране щитка приборов см. в руководстве по эксплуатации автомобиля.

АУДИОИСТОЧНИКИ

Введение

3



На странице World "Аудио"  можно выбрать аудиоисточник для прослушивания, нажав "Источники" **1**.

Аудиоисточник можно также выбрать с помощью кнопки на подрулевом переключателе. Для получения дополнительной информации см. раздел "Описание органов управления" **➔10**.

Аудиоисточники зависят от уровня комплектации.

Экран "Аудиоисточники"



2. Источник "Android Auto™".
3. Источник "CarPlay™".
4. Источник "Bluetooth® аудио".
5. Источник "Приложение".
6. Выход из экрана "Аудиоисточники".
7. Источник "Радио/АМ-радио".
8. Источник "USB" (разъем USB).

« Android Auto™ »

Используйте этот источник для прослушивания музыки со своего смартфона (при наличии на нем приложения "Android Auto™") при репликации смартфона. Подроб-

нее см. в разделах "Android Auto™, CarPlay™" **➔ 55** и "Музыка" **➔ 35**.

« CarPlay™ »

Используйте этот источник для прослушивания музыки со своего смартфона (при наличии на нем сервиса "CarPlay™") при репликации смартфона. Дополнительные сведения см. в разделе "Android Auto™, CarPlay™" **➔ 55**.

"Bluetooth® аудио"

Используя этот источник, можно слушать музыку на смартфоне через подключения по Bluetooth®. Подробнее см. в разделах "Музыка" **➔ 35** и "Подключение и отключение телефона" **➔ 42**.

"Приложение"

Используйте этот источник для прослушивания музыки через потоковые музыкальные приложения и для доступа к аудиоприложениям, загруженным через "Приложения". Подробнее см. в разделах "Музыка" **➔ 35** и "Управление приложениями" **➔ 59**.

« Радио/АМ-радио »

Этот источник можно использовать для прослушивания радио.

АУДИОИСТОЧНИКИ

Дополнительные сведения см. в разделе "Радио" → 30.

"USB" (разъем USB)

Используйте этот источник для прослушивания музыки с накопителя USB. Подробнее см. в разделе "Музыка" → 35.

Примечание.

- Некоторые форматы не распознаются системой.
- В USB-накопителе должна использоваться файловая система формата FAT32 или NTFS, а объем памяти должен составлять от 8 GB до 64 GB.

ПРОСЛУШИВАНИЕ РАДИО

Введение



В целях безопасности выполняйте эти действия только в неподвижном автомобиле.



Можно выбрать внесенную в память радиостанцию, пролистать с помощью органа управления на рулевой колонке радиостанции по списку согласно выбранному режиму. Подробнее об органах управления на рулевой колонке см. в разделе "Органы управления" → 10.

На странице World "Аудио"  нажмите кнопку **3**, чтобы выбрать источник "Радио".

Источник "Радио" можно также открыть через страницу World "Приложения" .

С помощью элемента управления на рулевой колонке можно вы-

брать источник звука, просмотреть станции и изменить режим выбора ("Список", "Избранное").
Дополнительные сведения см. в разделе "Органы управления".
→ 10.

Экран "Радио"



- A.** Вкладка режима "Список".
- B.** Вкладка режима "Избранное".
- C.** Список доступных станций.
- D.** Область воспроизведения текущей радиостанции и переход к полноэкранному режиму. Нажмите эту область, чтобы отобразить текущий трек в полноэкранном режиме.

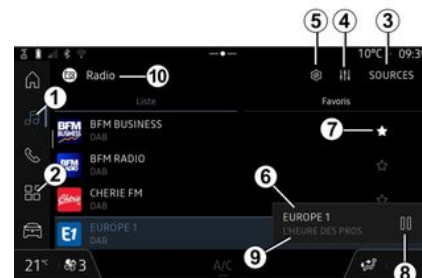

- 1.** Перейдите на страницу World "Аудио" .
- 2.** Перейдите на страницу World "Приложения" .
- 3.** Доступ к аудио "Источники".
- 4.** Переход к "Настройкам звука".
- 5.** Переход к "Настройкам радио".
- 6.** Включенная радиостанция.
- 7.** Сохранить станцию в "Избранное".
- 8.** Остановка радио/воспроизведение текущей станции.
- 9.** Название и частота включенной в данный момент радиостанции. Текстовая информация (лого-

ПРОСЛУШИВАНИЕ РАДИО

тип радиостанции, исполнитель, песня и т. д.).

10. Тип "Источники", который слушают.

Примечание. Часть информации передают только некоторые радиостанции.

Полноэкранное отображение **E**



Нажмите эту область для отображения текущей радиостанции в области **D** в режиме полноэкранного воспроизведения.

Чтобы свернуть полноэкранное изображение **E**, нажмите **11**.

Когда автомобиль неподвижен, вы можете активировать "Отображе-

ние изображения с автоматической прокруткой", нажав на логотип воспроизводимой в данный момент радиостанции, если это позволяет текущая станция DAB.

Выбор диапазона радио

Нажмите кнопку **5**, чтобы установить следующие диапазоны волн.

- « FM »:
 - « Альтернативная частота (AF) »;
 - « Регион ».
- "АМ-радио" (в зависимости от комплектации и страны);
- "DAB" (эфирное цифровое радио):
 - « Переключение (DAB ↔ FM) »;
 - "Автоматическая прокрутка изображений".

Радиопрограмма

В зависимости от прослушиваемой станции вы сможете увидеть подробное представление о программах, которые воспроизводятся в данный момент, и о программах, которые воспроизводятся в течение следующих 24 часов.

Нажмите кнопку **13**, чтобы отобразить список этих программ.

Примечание. Эта функция доступна только в том случае, если станция доступна в DAB версии, в зависимости от станции.

Поиск радиостанций

Вы можете искать радиостанции в текущем радиодиапазоне в алфавитном порядке по списку: перемещаться вперед или назад к следующей станции, нажимая кнопки **12**.

Добавление/удаление радиостанции в/из "Избранное"

В полноэкранном режиме или режиме "Список" нажмите кнопку **7** для добавления/удаления текущей радиостанции в/из "Избранное".

ПРОСЛУШИВАНИЕ РАДИО

Режим "Список" *A*

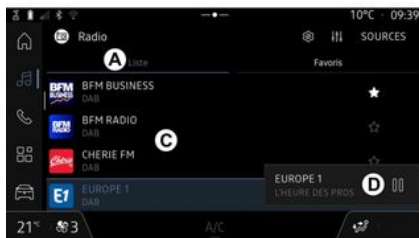

В этом режиме можно искать и просматривать радиостанции, захваченные мультимедийной системой, в алфавитном порядке.

Быстро проведите пальцем по списку *C*, чтобы отобразить все станции.

Выберите радиостанцию в списке для ее прослушивания.

Прослушиваемая в данный момент радиостанция отображается в мини-плеере *D*. Нажмите эту область, чтобы отобразить текущую радиостанцию в полноэкранном режиме.

Если радиостанции в диапазоне "FM" не используют систему RDS

или если автомобиль находится в зоне слабого радиоприема, на экране отображается только частота и отсутствует название станции.

Примечание. Часть информации передают только некоторые радиостанции.

Режим "Избранное" *B*



В этом режиме можно перейти к ранее сохраненным радиостанциям.

Выберите радиостанцию в списке для ее прослушивания.

Прослушиваемая в данный момент радиостанция отображается в мини-плеере *D*.

Меню "Настройки радио" *5*



Меню "Настройки радио" *5* позволяет перейти к следующим настройкам функций радио:

- "TA/I-Traffic (в зависимости от комплектации)";
- « FM »;
- "AM-радио" (в зависимости от комплектации и страны);
- "DAB" (в зависимости от комплектации и страны);
- "i-сообщения" (в зависимости от комплектации и страны).

"TA/I-Traffic" (информация о дорожной обстановке)

(в зависимости от комплектации)

ПРОСЛУШИВАНИЕ РАДИО

Если эта функция включена, аудиосистема включает получение информации о дорожном движении (в зависимости от страны), если она передается на определенных радиостанциях FM и DAB-диапазона.

После этого необходимо выбрать частоту станции, передающей информацию о дорожном движении. Если вы прослушиваете другой аудиисточник (USB, Bluetooth®), при получении информации о дорожной обстановке текущее воспроизведение автоматически прерывается.

« FM »

В меню параметров можно включать и выключать следующие элементы:

- « Альтернативная частота (AF) »;
- "АМ-радио" (в зависимости от комплектации и страны);
- « Регион ».

« Альтернативная частота (AF) »

Частота вещания "FM" радиостанции может меняться в зависимости от географической зоны.

Включите функцию "Альтернативная частота (AF)" для бесперебойного приема одной и той же радио-

станции при смене географической зоны.

Аудиосистема будет автоматически отслеживать изменения частоты, не прерывая вещания.

Примечание. Не все радиостанции поддерживают такую возможность.

Однако, при плохих условиях приема работа этой системы может привести к неожиданным и раздражающим скачкам частоты. В таких случаях рекомендуется выключить автоматическую подстройку частоты.

« Регион »

Если режим "Регион" включен, то при падении качества радиосигнала радиоприемник переключится на новую частоту, которая работает как запасная частота для выбранной радиостанции.

Примечание.

– Одни и те же радиостанции в одной и той же географической области иногда передают разные программы или используют разные названия радиостанций;

– некоторые радиостанции ведут трансляцию на региональных частотах. В этом случае:

- при включенной функции "Регион": система не переключает-

ся на радиостанцию нового региона, но нормально переключается между радиостанциями исходного региона.

– Если функция "Регион" выключена: система переключится на приемопередатчик нового региона, даже если транслировавшаяся программа там иная.

« АМ-радио »

(в зависимости от комплектации и страны)

Вы можете включить / выключить отображение габарита АМ нажатием "АМ-радио".

Можно сохранить до 12 АМ радиостанций.

Примечание. АМ Радиостанции не отображают текстовую информацию (например, название радиостанции, логотип, исполнителя или название).

« DAB »

(в зависимости от комплектации и страны)

В меню параметров можно включать и выключать следующие элементы:

- « Переключение (DAB ↔ FM) »;

ПРОСЛУШИВАНИЕ РАДИО

– "Изображения с автоматической прокруткой" (в зависимости от комплектации).

« Переключение (DAB ↔ FM) »

Когда эта функция активирована, при слабом приеме текущей радиостанции DAB система автоматически переключается на эквивалентную станцию FM (если она доступна).

Аудиосистема снова автоматически подключится к той же цифровой радиостанции DAB, как только сигнал будет достаточен.

Примечание. Эта функция доступна только для станций, вещающих в FM и DAB диапазонах.

"Автоматическая прокрутка изображений"

Когда эта функция включена и текущая станция DAB позволяет это, слайд-шоу изображений прокручивается по экрану в полноэкранном режиме воспроизведения.

Примечание. Эта функция доступна только в неподвижном автомобиле при нажатии на логотип включенного радиоприемника.

« i-сообщения »

(в зависимости от комплектации и страны)

С помощью этой функции можно автоматически переключаться на прослушивание новостей в момент их выпуска в эфир некоторыми радиостанциями "DAB".

Если в дальнейшем вы выберете другие источники вещания, включение трансляции выбранного типа программы прервет сигнал от других источников.

В настройках можно включать/выключать голосовые сообщения по следующим темам:

- "Экстренная помощь";
- "Происшествие";
- "Погода";
- "Новости";
- "Событие";
- "Спорт";
- "Разное".

« Настройки звука » 4

С помощью значка **4** можно настроить параметры звука.

Для получения дополнительной информации о доступных настройках обратитесь к разделу "Настройки звука" ➔ **38**.

МУЗЫКА

Введение



В целях безопасности выполняйте все регулировки только при неподвижном автомобиле.



Аудиоисточник можно изменить с помощью кнопки на подрулевом переключателе.

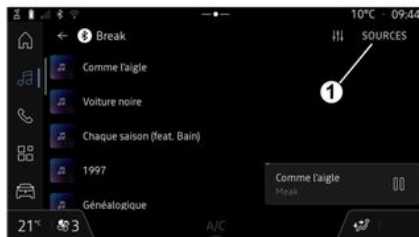

В режиме "Аудио" World  нажмите "Источники" **1**, чтобы выбрать аудиоисточник для прослушивания.

С помощью элемента управления на рулевой колонке можно выбрать источник звука для прослушивания и просматривать музыкальные треки и папки. Дополнительные сведения см. в разделе "Органы управления". → **10**.

Аудиоисточники могут быть разными в зависимости от комплектации. На экране мультимедийной системы отображаются только те источники, которые доступны в данный момент и могут быть выбраны для прослушивания.

Примечание.

- в зависимости от используемого приложения для аудиотрансляции дисплей и элементы управления могут меняться;
- Некоторые форматы не распознаются системой.
- В USB-накопителе должна использоваться файловая система формата FAT32 или NTFS, а объем памяти должен составлять от 8 GB до 64 GB.

Меню "Источники" **1**

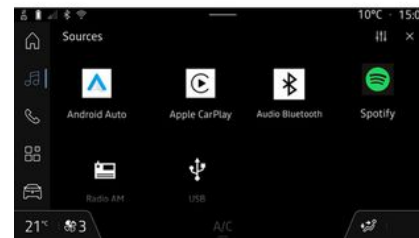

Меню "Источники" **1** позволяет выбрать музыку из доступных источников.

Выберите источник, подключенный к мультимедийной системе, в следующем списке:

- « Радио »;
- "USB" (разъем USB);
- "Bluetooth® аудио";
- « Podcasts »;
- « CarPlay™ »;
- « Android Auto™ »;
- приложение для потоковой передачи аудио;
- ...

Аудиоисточники могут быть разными в зависимости от комплектации.

МУЗЫКА

Примечание. Другие аудиоисточники устанавливаются через "Приложения" и появляются в списке доступных источников. Подробнее об установке приложений см. в разделе "Управление приложениями" → 59.

Режим воспроизведения



A. Информация о воспроизводимом аудиотреке (например, название песни, имя исполнителя, название альбома и обложка, если источник передает эти сведения).

2. Перейдите на страницу World

"Аудио" .

3. Переход к текущему списку воспроизведения.

4. Время и длительность воспроизводимого аудиотрека.

5. Включить/выключить однократный или непрерывный повтор аудиодорожки.

6. Воспроизведение следующего аудиотрека.

7. Приостановка/возобновление воспроизведения аудиотрека.

8. Короткое нажатие: возврат к началу текущего аудиотрека.

Короткое нажатие еще раз (в течение 3 секунд после первого): воспроизведение предыдущей звуковой дорожки.

9. Включение/выключение случайного порядка воспроизведения аудиотреков.

10. Индикатор воспроизведения аудиотрека.

11. Возврат в режим списка с мини-плеером.

Примечание.

- вы можете выбрать отображение воспроизводимой музыки в полноэкранном режиме **A** или в мини-плеере **B**;
- в зависимости от телефона и приложения для потоковой передачи музыки некоторые функции могут быть недоступны.

"Bluetooth®, "USB" и приложения для потоковой передачи аудио

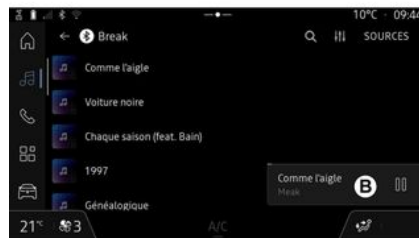

Из "Аудио Bluetooth®", аудиоисточника "USB" или приложения для потоковой передачи музыки можно перейти к спискам воспроизведения по категориям:

- « Артисты »;
- « Альбомы »;
- « Песни »;
- « Playlists »;
- ...

Текущий трек отображается в мини-плеере **B**. Нажмите эту область, чтобы отобразить текущий трек в режиме воспроизведения **A**.

МУЗЫКА

"Поиск"

(В зависимости от типа "Источники")



Нажав на значок "Поиск" **12**, (наличие зависит от типа "Источники" на странице World "Аудио"

 , можно найти:

- названия трека;
- альбом;
- исполнитель;
- список воспроизведения;
- ...

Введите название с помощью клавиатуры.

После ввода первых букв мультимедийная система предложит соответствующие названия.

Выберите название в списке предложенных вариантов.

"Параметры аудиосистемы" **13**

С помощью значка **13** можно настроить параметры звука.

Для получения дополнительной информации о доступных настройках обратитесь к разделу "Настройки звука" → **38**.

ПАРАМЕТРЫ АУДИОСИСТЕМЫ

Введение



В целях безопасности выполняйте все регулировки только при неподвижном автомобиле.

3

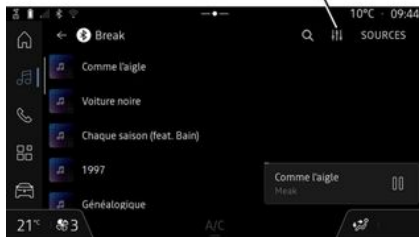

На вкладке **A** можно выбрать одну из предустановленных музыкальных эквалайзеров:

- « NATURAL »;
- « CLUB »;
- « LIVE »;
- ...

Примечание. Наличие музыкальных эквалайзеров зависит от оборудования.

На вкладке **B** можно настроить следующие параметры звука:

- « Баланс / Фейдер »;
- « Настройки звука »;
- « Громк. / Скорость »;
- « Нормализовать звук ».

С помощью значка **1** можно настроить следующие параметры звука:

- « Подсветка »;
- « Звук ».

« Подсветка »

(в зависимости от комплектации)

« Звук »

(в зависимости от комплектации)

ПАРАМЕТРЫ АУДИОСИСТЕМЫ

« Баланс / Фейдер »



Эта функция настраивает баланс распределения звука. Нажмите кнопку "Центр" или "Вперед", чтобы звук распределялся равномерно по салону или был умеренной громкости в передней части и приглушен в задней части автомобиля.

Коснувшись экрана, а также в режиме "Вручную" можно изменить параметры, перемещая целевую отметку **2**.

« Настройки звука »

Эту функцию можно использовать для эквалазации звука:

- включить/выключить функцию "Усилитель низких частот";
- « Низкие »;
- « Средние »;
- « Высокие »;
- ...

« Громк. / Скорость »

Эта функция автоматически регулирует громкость в зависимости от скорости автомобиля. Нажмите "Громк. / Скорость", затем отрегулируйте чувствительность или деактивируйте ее, нажав непосредственно на полосу уровня "Громк. / Скорость".

« Нормализовать звук »

С помощью этой функции можно поддерживать постоянный уровень громкости для разных аудиисточников.

СОПРЯЖЕНИЕ И ПОДКЛЮЧЕНИЕ ТЕЛЕФОНА

Создание и удаление соединения с телефоном





В целях безопасности выполняйте эти действия только в неподвижном автомобиле.

Введение



Эта функция позволяет создавать беспроводное соединение телефона с мультимедийной системой.

Доступ к меню "Подключить новое устройство" можно получить следующим образом:



– World "Телефон"  и нажав "Подключение с помощью Bluetooth®" (если сопряженный телефон отсутствует);

– World "Приложения" , а затем "Диспетчер устройств";

– World "Авто" , "Настройки", а затем "Bluetooth®";

– World "Телефон" , нажав значок "Параметры" , а за-

тем "Диспетчер устройств" (если телефона уже сопряжен);
– выбрав страницу World "Аудио"

 и нажав "Подключение с помощью Bluetooth®" (если сопряженный телефон отсутствует);
– центр уведомлений, значок "Параметры" , затем "Bluetooth®".

Примечание. Если телефон не подключен к мультимедийной системе, некоторые меню отключены и система предлагает подключить телефон.

Создание беспроводного соединения позволит мультимедийной системе получить доступ к функциям вашего телефона. В мультимедийной системе не сохраняются копии ваших контактов или личных данных.

Чтобы мультимедийная система могла управлять телефонами с функцией "dual SIM", настройте на своем телефоне использование по умолчанию SIM. См. руководство пользователя телефона.

Примечание.

– прежде чем выполнить сопряжение, активируйте на телефоне Bluetooth® и задайте статус "видимый";

– для сопряжения автомобиль должен быть неподвижен.



Список совместимых телефонов см. на сайте производителя.

Создание соединения с телефоном

Для использования системы "свободные руки" выполните сопряжение телефона с мультимедийной системой через Bluetooth®.

Дополнительную информацию об активации статуса видимости телефона для других устройств, см. в инструкции к телефону.

Телефон может запросить разрешение на совместное использование ваших контактов, журналов вызовов, сообщений и т. д. Разрешите совместное использование, если хотите иметь доступ к этой информации в мультимедийной системе.

В мультимедийной системе на

странице World "Телефон" , затем выберите "Подключение через Bluetooth®" или на странице

СОПРЯЖЕНИЕ И ПОДКЛЮЧЕНИЕ ТЕЛЕФОНА

World "Приложения" , затем выберите "Диспетчер устройств":

- На экране появится сообщение с предложением выполнить сопряжение телефона.
- нажмите "Подключить новое устройство". Мультимедийная система начнет поиск находящихся поблизости доступных для обнаружения телефонов с включенной функцией Bluetooth®.
- Выберите свой телефон в списке предложений или выберите мультимедийную систему в своем телефоне.

На экране мультимедийной системы и в телефоне появится приглашение принять запрос на сопряжение, если код, предлагаемый в телефоне и в мультимедийной системе, идентичен.

После сопряжения телефона с мультимедийной системой можно выбрать сервисы, которые будут использоваться через "Диспетчер устройств". Дополнительные сведения представлены в разделе "Подключение/отключение телефона" → 42.

Примечание. Телефон привязан к профилю, используемому при сопряжении. Телефон может быть

недоступен в других профилях пользователей.

Подсоединение нового телефона



Используя приложение "Диспетчер устройств", можно выполнить сопряжение нового смартфона с мультимедийной системой:

- нажмите значок **1** "Подключить новое устройство";
- выберите в списке предложений новый телефон и завершите процедуру сопряжения.

Вы также можете добавить новый телефон из мира "Авто" , "Настройки", "Bluetooth®", "Подключить новое устройство", затем вы-

брать свой новый телефон из списка предложений и завершить процедуру сопряжения.

Теперь новый телефон сопряжен с мультимедийной системой.

Вы можете подключить до шести телефонов одновременно (телефоны, которые используются только через проводную репликацию Android Auto™ или CarPlay™, отображаются дополнительно на значке "Диспетчер устройств"). Кроме того, рекомендуется вручную отключить сопряжение с выбранным вами телефоном перед сопряжением нового. В противном случае символ "Диспетчер устройств" автоматически заменит устройство с самой ранней датой использования.

Отмена сопряжения телефона

Используя меню "Диспетчер устройств", можно удалить сопряжение телефона из мультимедийной системы:

- нажмите значок телефона **2** для удаления сопряжения;
- Нажмите "Да" для подтверждения.

СОПРЯЖЕНИЕ И ПОДКЛЮЧЕНИЕ ТЕЛЕФОНА

Подключение и отключение телефона



В целях безопасности выполняйте эти действия только в неподвижном автомобиле.



Некоторые функции доступны только при неподвижном автомобиле.

Подключение телефона

Для подключения телефона необходимо предварительно выполнить его сопряжение. Дополнительные сведения представлены в разделе "Создание и удаление соединения с телефоном" → 40.

Примечание. Если к мультимедийной системе не подключен ни один телефон, некоторые меню могут быть неактивны.

При подключении телефона к системе мультимедийная система получит доступ к функциям вашего телефона. В мультимедийной системе не сохраняются копии ва-

ших контактов или личных данных.

Чтобы мультимедийная система могла управлять телефонами с функцией "dual SIM", настройте на своем телефоне использование SIM по умолчанию. См. руководство пользователя телефона.

Автоматическое подключение

После запуска мультимедийная система выполняет поиск сопряженных телефонов с активированным Bluetooth® поблизости (на расстоянии до 10 метров). Система автоматически показывает данные подключенного телефона (телефонная книга, музыка и т. д.).

Примечание. После автоматического подключения телефона к мультимедийной системе данные (телефонная книга, SMS, контакты и т. д.) отображаются только в том случае, если при сопряжении телефона с мультимедийной системой вы разрешили обмен данными. Дополнительные сведения представлены в разделе "Создание и удаление соединения с телефоном" → 40.

Подключение вручную

Вы можете вручную подключить/отключить телефон к/от мультимедийной системы, используя меню "Bluetooth®":

– World "Авто" world , "Настройки", а затем "Bluetooth®";
– центр уведомлений, "Параметры"

, а затем "Bluetooth®".

В меню "Bluetooth®" выберите "Сопряженные устройства", чтобы открыть список сопряженных телефонов.

Выберите сервисы и телефон, который необходимо подключить, и убедитесь, что в нем активирован Bluetooth®.

Примечание. Если соединение создается во время телефонного разговора, он будет автоматически переведен на динамики автомобиля.

СОПРЯЖЕНИЕ И ПОДКЛЮЧЕНИЕ ТЕЛЕФОНА

Управление сервисными данными



Чтобы получить доступ к телефонному каталогу, музыке и подключению к Интернету напрямую через мультимедийную систему, вы должны авторизовать обмен служебными данными из "Профилей" ваших "Сопряженных устройств", доступных в меню "Bluetooth®". Нажмите на название "Сопряженного устройства", затем активируйте/деактивируйте сервисы, которыми вы хотите воспользоваться:

- "Телефонные вызовы": выполнение исходящих и прием входящих вызовов;
- "Мультимедиа": доступ к музыке;

- "Доступ к Интернету" — интернет-соединение через Bluetooth® (см. раздел "Параметры системы" → 89);
- "SMS": отправка и получение SMS;
- "Обмен данными контактов" — доступ к телефонной книге и журналу вызовов;
- ...

Примечание. Если функция выделена, значит она активирована.



Если вы используете сервис "Доступ к Интернету", для ускорения передачи данных можно также использовать подключение к Интернету вашего телефона с помощью функции "Точка доступа и совместное использование подключения" WIFI (с учетом тарифов и ограничений, установленных вашим оператором мобильной связи).

« Диспетчер устройств »



4

Диспетчер устройств используется для управления подключенными телефонными услугами. Для управления этими услугами лучше всего использовать приложение "Диспетчер устройств"



На странице world "Приложения"



, затем "Диспетчер устройств", выберите свой телефон из списка предложенных, затем выберите функции телефона, которые вы хотите включить/отключить:

- « Телефон » 1;
- "Музыка" 2;

СОПРЯЖЕНИЕ И ПОДКЛЮЧЕНИЕ ТЕЛЕФОНА

- приложение для репликации смартфона **3**;
- удаление сопряжения телефона **4**.

Примечание.

- если функция выделена, значит она активирована;
- На некоторых телефонах разрешена автоматическая передача данных.

Вы также можете получить доступ к "Диспетчер устройств" со значка "Диспетчер устройств", доступного в виджете world "Домашний экран" "Телефон" .

Смена подключенного телефона

В "Диспетчер устройств" выберите подключаемые сервисы для другого телефона, который уже сопряжен и отображается в списке устройств.

Примечание. Чтобы переключаться между телефонами в системе, необходимо сначала создать соединения для нескольких телефонов.

Отключение телефона

В World "Приложения" , затем откройте доступ к "Диспетчер устройств", нажмите на выделенный значок службы телефона, который вы хотите отключить:

- « Телефон » **1**;
- "Музыка" **2**;
- приложение для репликации смартфона **3**.

Вы можете отключить телефон от меню "Bluetooth®": выберите "Сопряженные устройства", затем нажмите "Отключить".

Примечание. Если соединение прерывается во время телефонного разговора, вызов будет автоматически переведен на телефон.

УПРАВЛЕНИЕ ЗВОНКАМИ

Телефонный вызов

Страница World телефона

На странице World "Телефон"



Примечание. Для того чтобы иметь возможность совершать звонки, необходимо подключить телефон к мультимедийной системе. Дополнительные сведения представлены в разделе "Подключение/отключение телефона" → 42.

Совершение вызова



Вы можете позвонить, выбрав:

- номер из журнала вызовов, перейдя на вкладку "Последние звонки" **A**;
- контакт в телефонной книге в меню "Контакты" **B**;
- контакт в избранном в меню "Избранное" **C**;
- ввод номера с помощью цифровой клавиатуры в меню "Клавиатура" **D**.

Экран "Выполнение вызова"



1. Имя контакта и номер телефона.
2. Продолжительность текущего вызова.
3. Перевод текущего вызова в режим ожидания.
4. Перевод вызова на телефон.

5. Завершение вызова.

6. Доступ к цифровой клавиатуре (для набора номера).

7. Отключение/включение микрофона.

Принять вызов

4



УПРАВЛЕНИЕ ЗВОНКАМИ



При входящем вызове отображается экран "Входящие вызовы" со следующими сведениями:

- имя контакта (если номер присутствует в списке избранных или в телефонной книге);
- номер звонящего (если номер отсутствует в вашей телефонной книге);
- "Скрытый номер" (если номер не может быть отображен).

"Ответ"

Чтобы ответить на вызов, нажмите кнопку управления **10** на руле (в зависимости от комплектации) или кнопку "Ответить" **8** на экране мультимедийной системы.

"Отклонить" вызов

Чтобы отклонить входящий вызов, дважды нажмите на кнопку **10** на руле (в зависимости от комплектации) или нажмите кнопку "Отклонить" **9** на экране мультимедийной системы.

Вызов будет перенаправлен на голосовую почту.

Во время вызова



Во время телефонного разговора можно выполнять следующие действия:

- чтобы отрегулировать громкость, воспользуйтесь кнопками на рулевой колонке или кнопками регулировки громкости на экране мультимедийной системы;

- чтобы завершить вызов, нажмите кнопку "Завершить вызов" **5** или **10** на рулевом колесе;
- чтобы перевести вызов в режим ожидания, нажмите кнопку **3**. Чтобы возобновить вызов, еще раз нажмите кнопку **3**;
- чтобы перевести вызов на подключенный телефон, нажмите кнопку **4**;
- чтобы ответить на второй вызов и переключаться между двумя вызовами, нажмите кнопку **11**;

Примечание.

- после приема второго входящего вызова первый вызов переводится в режим ожидания автоматически;
- во время приема вызова можно принять еще один вызов, однако нельзя выполнить другой исходящий вызов;
- чтобы перейти к цифровой клавиатуре, нажмите кнопку "Клавиатура" **6**;
- чтобы отключить/включить микрофон, нажмите кнопку "Без звука" **7**.

Во время телефонного разговора можно изменить страницу World, не прерывая вызова.

Чтобы вернуться, нажмите World

"Телефон" .

УПРАВЛЕНИЕ ЗВОНКАМИ

Завершить вызов

Чтобы завершить телефонный разговор, нажмите кнопку управления **10** на руле или кнопку "Завершение вызова" **5** на экране мультимедийной системы.

Телефонный справочник



В целях безопасности выполняйте эти действия только в неподвижном автомобиле.



Некоторые функции доступны только при неподвижном автомобиле.

Меню "Телефонная книга"



В режиме World "Телефон"  нажмите вкладку "Контакты" **В**, чтобы открыть телефонную книгу смартфона в мультимедийной системе.

Чтобы мультимедийная система могла управлять телефонами, имеющими функцию "dual SIM", настройте свой телефон так, чтобы мультимедийная система могла получать доступ к телефонной книге.

1. Подключенный телефон.
2. Выполните поиск контакта по имени или номеру.

3. Подробные сведения о контакте.

4. Список контактов в подключенном телефоне.

Загрузка телефонной книги

По умолчанию при подключении телефона контакты синхронизируются автоматически, если активировано подключение в режиме "свободные руки". Дополнительные сведения представлены в разделе "Подключение/отключение телефона" → **42**.

Примечание. Для доступа к телефонной книге из мультимедийной системы необходимо разрешить обмен данными на телефоне. См. раздел "Создание и удаление соединения с телефоном" → **40**, а также инструкцию к своему телефону.

УПРАВЛЕНИЕ ЗВОНКАМИ

Контакты "Избранное"

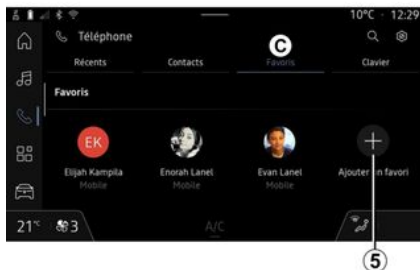

На странице World "Телефон"

 нажмите вкладку "Избранное" **C**, чтобы перейти к контактам, сохраненным в избранном смартфоне, или вручную добавьте их из списка "Контакты" в мультимедийной системе.

Добавить контакт "Избранное"



Нажмите "Добавить избранное" **5**, чтобы добавить контакт в список "Избранное" и следуйте инструкциям на экране мультимедийной системы.

Можно также добавить избранный номер контакта, нажав звездочку **6**.

Поиск контактов

Контакт можно искать по имени или телефонному номеру.

Нажмите на лупу **2**. Введите несколько цифр или букв контакта с помощью цифровой клавиатуры, отображаемой на экране. Появит-

ся список контактов в телефонной книге, имя которых начинается с выбранной буквы.

Конфиденциальность

В мультимедийной системе не сохраняются копии ваших контактов или личных данных.

В целях конфиденциальности загруженные списки контактов можно просматривать, только если соответствующий телефон подключен.

Список недавних вызовов

Доступ к журналу "Недавние вызовы"

На странице World "Телефон"

 нажмите вкладку "Недавние вызовы" **A**, чтобы открыть журнал вызовов.

Вызовы в журнале расположены в порядке от недавних к более ранним.

УПРАВЛЕНИЕ ЗВОНКАМИ

Меню "Недавние вызовы"

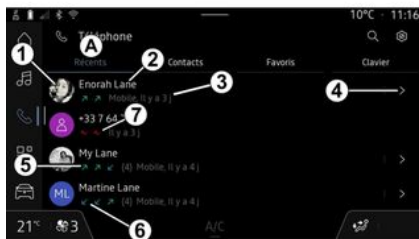

1. Этикетка с номером.
2. Имя контакта или номер телефона.
3. Время/дата вызова.
4. Доступ к контактным данным.
5. Исходящий вызов (зеленая стрелка вверх).
6. Входящий вызов (зеленая стрелка вниз).
7. Пропущенный вызов (красная стрелка).

Примечание. В зависимости от типа мультимедийного экрана определенная информация может быть недоступна.

Навигация в журнале вызовов

Проведите пальцем по экрану вверх или вниз, чтобы просмотреть список вызовов.

Позвонить на номер из истории последних вызовов

Чтобы совершить вызов, нажмите на контакт или номер. Вызов начнется автоматически.

Набор номера



В целях безопасности выполняйте эти действия только в неподвижном автомобиле.

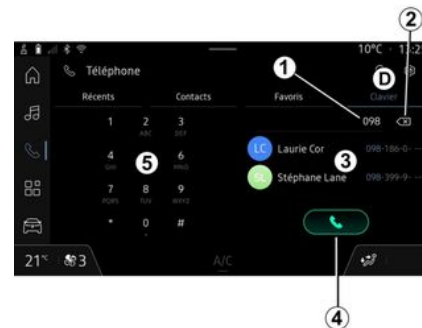

1. Набранный номер.
2. Удаление номеров.
3. Предложенные контакты.
4. Позвонить.
5. Цифровая клавиатура

Перейти в меню "Клавиатура"

На странице World "Телефон"

 перейдите на вкладку "Клавиатура" **D**.

Исходящий вызов путем набора номера

На вкладке "Клавиатура" **D** наберите номер с помощью цифровой клавиатуры **5**, а затем нажмите кнопку **4**, чтобы совершить вызов.

УПРАВЛЕНИЕ ЗВОНКАМИ

По мере набора номера мультимедийная система будет предлагать номера из списка контактов с совпадающей последовательностью цифр **3**.

Выберите контакт для вызова и нажмите кнопку **4**, чтобы совершить вызов.

4

Ввод номера с помощью системы голосового управления

С помощью системы голосового управления мультимедийной системы можно продиктовать номер. Для этого запустите голосовое управление и после звукового сигнала произнесите:

– "Позвонить", затем продиктуйте номер телефона, который нужно вызвать;

или

– "Позвонить" и имя контакта, которому требуется позвонить.

Мультимедийная система показывает номер и начинает его вызов.

Примечание. Если контакт имеет несколько телефонных номеров (рабочий, домашний, мобильный и т. д.), можно будет указать нужный номер. Пример. "Позвонить — Grégoire — домашний".

Дополнительные сведения о голосовом управлении см. в разделе "Использование системы голосового управления" → **25**.

SMS



Набор доступных функций зависит от марки и модели телефона.

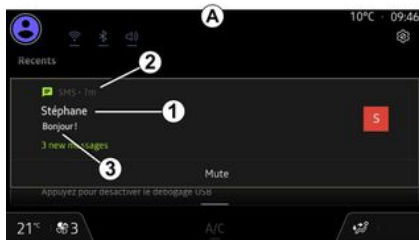

1. Имя/номер отправителя сообщения.

2. Время получения.

3. Начало сообщения.

Примечание. Предварительный просмотр сообщений во время движения запрещен.

Переход к "SMS".

В центре уведомлений **A** можно получить доступ к полученным

SMS через мультимедийную систему.

Телефон должен быть подключен к системе телефонии "свободные руки". Кроме того, нужно разрешить передачу сообщений (в настройках телефона, зависящих от модели) для получения доступа ко всем функциям телефона.

Примечание. В зависимости от комплектации мультимедийная система может считывать только SMS, полученные во время движения.

Получение SMS



Мультимедийная система информирует о получении нового сообщения SMS с помощью уведомле-

ния в области **B**, которое показывается в любом открытом меню.

Нажав кнопку **4**, можно отключить разговор и остановить уведомление.

По умолчанию после сопряжения и подключения телефона, когда приходит новое сообщение, оно отображается на экране мультимедийной системы.

Примечание.

- Отображаются только те сообщения, которые были получены после создания соединения (сопряжения) телефона с мультимедийной системой и при подключении телефона к ней;
- Если уведомление удалено или разговор отключен, доступ к сообщению в мультимедийной системе будет невозможен.

НАСТРОЙКИ ТЕЛЕФОНА



В целях безопасности выполняйте эти действия только в неподвижном автомобиле.



Эти функции доступны только при неподвижном автомобиле.

Меню "Настройки"

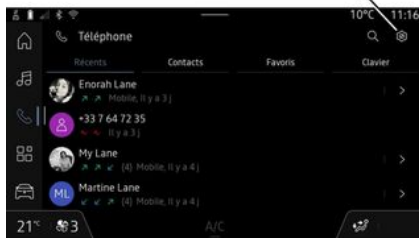

Когда телефон подключен к системе, в режиме World "Телефон"



нажмите значок "Параметры"



1.

Меню "Параметры" позволяет получить доступ к следующим параметрам:

- "Подключенный телефон";
- "Активный звонок";
- "Конфиденциальность";
- "Главный экран";
- "Порядок списка контактов";
- « Диспетчер устройств »;
- "настройки Bluetooth®".

"Главный экран"

С помощью этого параметра можно выбрать вкладку, которая будет отображаться на главном экране режима World "Телефон"

при его запуске 

- "Последние" (по умолчанию);
- "Контакты";
- « Избранное »;
- « Клавиатура ».

"Порядок списка контактов"

С помощью этого параметра можно отобразить контакты в алфавитном порядке по следующим категориям:

- "Имя";
- « Имя ».

Примечание. Выбор вступит в силу при следующей перезагрузке мультимедийной системы.

"Мелодия телефонного звонка"

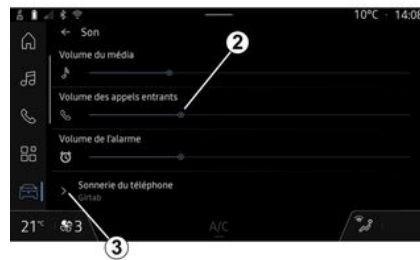

В World "Авто"  нажмите меню "Настройки", а затем "Звук", чтобы:

- отрегулировать "Громкость входящих вызовов" **2**;
- выбрать "Мелодию звонка телефона" **3**.

Дополнительные сведения представлены в разделе "Параметры системы" → **89**.

БЕСПРОВОДНОЕ ЗАРЯДНОЕ УСТРОЙСТВО

Зона индукционной зарядки

i Во время зарядки запрещается оставлять посторонние предметы (накопитель USB, SD-карту, кредитные карты, ключ-карту автомобиля, украшения, ключи, монеты и т. д.) в зоне индукционной зарядки **1**. Уберите все магнитные и банковские карты из защитного чехла телефона, прежде чем расположить телефон в зоне индукционной зарядки **1**.

i Посторонние предметы, находящиеся в зоне индукции **1**, могут перегреваться. Рекомендуется располагать их для хранения в других предусмотренных для этого местах (вещевое отделение, карман на козырьке и т.д.).



Используйте зону индуктивной зарядки **1** для того чтобы зарядить телефон без использования зарядного провода.

Если автомобиль оснащен индуктивной зарядкой, зона зарядки обозначается (в зависимости от комплектации):

- соответствующим символом; и/или
- на экране автоматически отображается состояние зарядки, пока телефон находится в специальной зоне.

Ее расположение зависит от автомобиля. Дополнительные сведения см. в руководстве по эксплуатации автомобиля.

Примечание.

- индукционная зарядка включается при включении зажигания или при запуске двигателя;
- убедитесь, что ваш телефон совместим с индуктивной зарядкой;
- Для обеспечения оптимальной эффективности зарядки следует снять с телефона защитный чехол.
- для оптимальной зарядки вся поверхность смартфона должна максимально совпадать с поверхностью зоны зарядки и располагаться по ее центру.

Порядок зарядки

Поместите телефон в зону индукционной зарядки **1**. Зарядка начинается автоматически, и на экране отображается **2** ход зарядки.

Процедура зарядки может быть прервана при обнаружении предмета в зоне индукционной зарядки **1** или при перегреве зоны индукционной зарядки **1**. Как только температура снизится, зарядка смартфона возобновится.

БЕСПРОВОДНОЕ ЗАРЯДНОЕ УСТРОЙСТВО

Ход зарядки



- желтый — выполняется зарядка;
- мигает желтым цветом при обнаружении металлического предмета в зоне индукционной зарядки;
- мигает желтым цветом + сообщение на мультимедийном экране — автомобиль остановлен и водитель открывает дверь;
- желтый или зеленый не горит + сообщение на мультимедийном экране и звуковой сигнал — слишком высокая температура в зоне зарядки.

Мультимедийная система сообщает информацию о состоянии зарядки телефона **2**:

- заряжен полностью **3**;
- идет процесс зарядки **4**;
- в зоне зарядки обнаружен предмет/перегрев предмета/зарядка прервана **5**.

Примечание. При прерывании зарядки телефона мультимедийная система выдаст сигнал.

В зависимости от оснащения, цветной индикатор, расположенный рядом с зоной зарядки, также информирует вас о состоянии зарядки:

- зеленый — зарядка завершена;

ANDROID AUTO™, CARPLAY™

Репликация смартфона

 При использовании приложения Android Auto™ или сервиса CarPlay™ вы используете интернет-подключение смартфона (с учетом тарифов и ограничений, установленных вашим оператором мобильной связи).

 Функции приложения Android Auto™ и сервиса CarPlay™ зависят от производителя и модели смартфона. Дополнительные сведения можно найти на веб-сайте производителя (при наличии).

Android Auto™ 



CarPlay™ 



Эта функция позволяет реплицировать смартфон для использования некоторых его приложений и

функций на экране мультимедийной системы с помощью:

- « Android Auto™ »  ;
- « CarPlay™ »  .

Примечание. С помощью Android Auto™ или CarPlay™ можно открыть навигационные и музыкальные приложения смартфона.

Эти приложения заменят уже активированные аналогичные приложения мультимедийной системы.

Может использоваться только одна навигационная система:

- « Android Auto™ »;
- « CarPlay™ »;
- та, которая установлена в мультимедийной системе.

Примечание. При использовании приложения "Android Auto™" либо сервиса "CarPlay™" некоторые функции мультимедийной системы продолжат работать в фоновом режиме. Например, если запустить "Android Auto™" или "CarPlay™" и включить навигацию на смартфоне во время воспроизведения радио через мультимедийную систему, воспроизведение радио продолжится.

5

ANDROID AUTO™, CARPLAY™

Введение Android Auto™



"Android Auto™" — это приложение, которое позволяет реплицировать смартфон на экране мультимедийной системы.

Примечание.

- приложение "Android Auto™" работает только в том случае, если смартфон подключен к порту USB автомобиля или беспроводным способом с помощью Bluetooth®, чтобы обеспечить автоматическое подключение к системе по WiFi;
- для правильной работы приложения желательно использовать кабели USB, рекомендованные производителем смартфона.

Первое использование

Если это еще не сделано, загрузите и установите приложение "Android Auto™" с платформы загрузки приложений для совместимого смартфона.

Подключите смартфон к порту USB мультимедийной системы или с помощью Bluetooth® для автоматического установления соединения WiFi.

Примите запросы на смартфоне для использования приложения.

Примечание. Вы можете проверить совместимость вашего смартфона и его версии Android с помощью сервиса "Android Auto™": обратитесь к документации Google®.

Мультимедийная система предлагает использовать сервис "Android Auto™".



Приложение запускается в мультимедийной системе и должно отображаться в области **A**. Репликация смартфона заменяет режим

World "Телефон"  и появляется значок **1** .

В случае возникновения ошибки повторите операцию.

После первого использования репликация смартфона будет запускаться автоматически для последующих сеансов.

На странице World "Приложения"

, затем "Диспетчер устройств", вы также можете включить/отключить функцию репликации смартфона, нажав на значок репликации "Android Auto™" .

Репликация на выходе

Чтобы выйти из "Android Auto™" беспроводной репликации, выполните следующие действия.

- нажмите "Выйти из режима автомобиля" на экране уведомлений вашего смартфона;
- отключить репликацию смартфона, нажав на значок репликации

"Android Auto™"  или

включить сервис "Телефон"  из "Диспетчер устройств";

- выберите приложение одобренного дилера среди приложений для репликации смартфонов.

ANDROID AUTO™, CARPLAY™

Введение CarPlay™



"CarPlay™" — это предустановленный на смартфоне сервис, с помощью которого можно запускать некоторые приложения смартфона с экрана мультимедийной системы.

Примечание.

- сервис "CarPlay™" работает только в случае, если сервис SIRI активирован, микрофон автомобиля активирован, и смартфон подключен к порту USB автомобиля или беспроводным способом с помощью Bluetooth®, чтобы обеспечить автоматическое подключение к системе по WIFI;
- для правильной работы приложения желательно использовать

кабели USB, рекомендованные производителем смартфона.

Первое использование

Подключите смартфон к порту USB мультимедийной системы или используйте соединение Bluetooth®, чтобы автоматически включить WIFI в своей системе.

Мультимедийная система предлагает:

- разрешить подключение и обмен данными;
- автоматически подключаться к "CarPlay™" для будущих сеансов.

Примечание. Если вы не позволите мультимедийной системе запоминать эти варианты, при каждом запуске будет отображаться напоминание.

Примите запросы на смартфоне для использования приложения.

Сервис запускается в мультимедийной системе и должен отображаться в области **B**. Репликация смартфона заменяет режим World

"Телефон"  и появляется значок **2** .

В случае возникновения ошибки повторите операцию.

На странице World "Приложения"

, затем "Диспетчер устройств", вы также можете включить/отключить функцию репликации смартфона, нажав на значок репликации "CarPlay™"



Репликация на выходе

Чтобы выйти из беспроводной репликации "CarPlay™", выполните следующие действия:

- отключите WIFI на смартфоне;
- отключить репликацию смартфона, нажав на значок репликации

"CarPlay™"  или включить сервис "Телефон"

 из "Диспетчер устройств";
– выберите приложение одобренного дилера среди приложений для репликации смартфонов.

5

ANDROID AUTO™, CARPLAY™

Голосовое управление



Нажмите и удерживайте кнопку управления **3**, чтобы активировать/деактивировать функцию

распознавания голоса вашего смартфона для управления определенными приложениями и функциями с помощью голосовой команды.

Дополнительные сведения см. в разделе "Использование системы голосового управления" → **25**.

Android Auto™



Из репликации "Android Auto™" можно также управлять некоторыми функциями в смартфоне:

- нажав кнопку распознавания голоса **4**;
- указывая голосовую команду "Ok Google" или "Hey Google".

CarPlay™



Из репликации "CarPlay™" можно также управлять некоторыми функциями в смартфоне:

- нажав и удерживая кнопку **5**;
- произнеся голосовую команду "Привет, Сири", если микрофон автомобиля включен **6**.

УПРАВЛЕНИЕ ПРИЛОЖЕНИЯМИ

Страница World "Приложения"



В целях безопасности выполняйте все регулировки только при неподвижном автомобиле.



Некоторые параметры доступны, только когда автомобиль неподвижен.



В режиме World "Приложения"



можно открыть 1:

- приложения, установленные в мультимедийной системе;
- репликацию смартфона;
- "Диспетчер устройств";
- ...

Меню "Приложения"

Вы можете открыть приложения, установленные в мультимедийной системе.

На двух первых строках расположены стандартные предварительно установленные приложения.

Остальные приложения можно найти, начиная с третьей строки.

Если приложение недоступно, оно не отображается.

Чтобы открыть приложение, нажмите его значок.

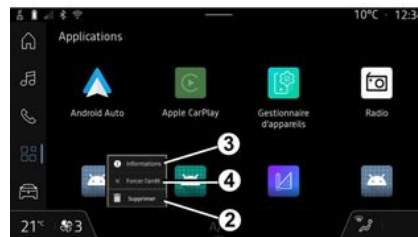

Если нажать и удерживать значок приложения, можно:

- "Удалить" приложение 2;
- получить доступ к информации о приложении 3 (версия, срок действия или дата создания, название и т. д.);
- принудительно закрыть приложение 4.

Параметры "Приложения"

Чтобы получить доступ к информации и настройкам приложения "Приложения", перейдите в меню "Параметры" через:

- режиме World "Приложения"



, а затем выберите приложение "Параметры";

УПРАВЛЕНИЕ ПРИЛОЖЕНИЯМИ

- World "Авто" , а затем "Настройки";
- центр уведомлений, затем значок "Параметры" .

Зона расположения радара "Приложения"



В меню "Параметры" выберите "Местоположение", а затем "Разрешения приложений" **5**, чтобы настроить разрешение доступа приложениям, установленным в мультимедийной системе, к местоположению автомобиля.

"Приложения и уведомления"

В меню "Параметры" выберите "Приложения и уведомления", чтобы получить доступ к сведениям и настройкам приложений "Приложения", установленным в мультимедийной системе:

- "Отобразить все приложения";
- "Стандартные приложения";
- "Разрешения приложений";
- "Специальные права доступа, предоставленные приложениям".

"Отобразить все приложения"

В мультимедийной системе можно просмотреть информацию обо всех приложениях:

- названия приложений;
- размер приложений;
- версии приложений;
- срок действия приложения или дата его создания;
- ...

"Стандартные приложения"

К стандартным приложениям относятся:

- главный экран;
- помощь;
- SMS;
- телефон;

- система навигации.

Можно также настроить отображение ссылок для доступа к приложениям.

"Разрешения приложений"

Установить разрешения приложений можно для приведенных ниже целей:

- "Физическая активность";
- "Календарь";
- "Камера";
- "Датчики кузова";
- "Контакты";
- ...

"Специальные права доступа, предоставленные приложениям"

Вы можете включить и выключить специальные права доступа, предоставленные приложениям, используемым для функций:

- "Изменение системных настроек";
- "Доступ к уведомлениям";
- "Доступ к премиум SMS";
- "Доступ к информации о пользователе";
- "Управление WIFI".

Введение



При использовании приложения "My Renault" используется подключение к Интернету вашего телефона (с учетом тарифов и ограничений, установленных вашим оператором мобильной связи).

Доступ к вашей учетной записи клиента "My Renault" можно получить через веб-сайт <https://renault-connect.renault.com> или через смартфон, загрузив приложение "My Renault".

Примечание.

- приложение "My Renault" постоянно модернизируется. Регулярно входите в свою учетную запись, чтобы пользоваться новыми функциями;
- список совместимых телефонов см. на сайте производителя;
- Для получения дополнительной информации обратитесь к авторизованному дилеру или ознакомьтесь с предложением Renault Connect на соответствующем веб-

сайте: <https://renault-connect.renault.com>

Из своей учетной записи "My Renault" можно взаимодействовать с автомобилем и получать информацию:

- просматривать сведения об автомобиле;
- обращаться к истории и календарю интервью, а также записываться на прием;
- определять место парковки автомобиля;
- активировать звуковые сигналы и приборы освещения автомобиля;
- просматривать контракты и сервисы и управлять ими;
- обращаться к E-Guide автомобиля;
- искать ближайшего официального дилера;
- создавать/изменять "PIN-код" "My Renault";
- ...

Примечание.

- некоторые функции зависят от комплектации автомобиля, подписки на сервисные контракты и законодательства страны;
- некоторые функции доступны только на вашем смартфоне через приложение "My Renault";

- чтобы получить доступ к системе дистанционного управления автомобилем, необходимо активировать эти сервисы См. раздел "Активация сервисов" ➔ 13.

Создайте учетную запись пользователя "My Renault".

Для получения доступа к функциям "My Renault" необходимо создать учетную запись пользователя на веб-сайте или в приложении "My Renault".

На веб-сайте:

- нажмите "Создать учетную запись" на главной странице;
- введите сведения, необходимые для создания учетной записи.

В приложении:

- выберите "Зарегистрироваться" в главном меню приложения;
- введите сведения, необходимые для создания учетной записи.

На указанный адрес электронной почты будет отправлено подтверждение.

Чтобы завершить создание учетной записи "My Renault", нажмите ссылку, указанную в подтверждении.

Примечание. Те же имя пользователя и пароль можно использо-

MY RENAULT

вать для входа в свою учетную запись на веб-сайте.

Синхронизируйте свою учетную запись "My Renault" с Вашим автомобилем.

Чтобы иметь возможность использовать приложение "My Renault" и взаимодействовать со своим автомобилем, важно предварительно синхронизировать приложение "My Renault" с мультимедийной системой автомобиля. Без этой первоначальной синхронизации взаимодействие между вашим смартфоном и автомобилем через приложение "My Renault" будет невозможно. Следуйте инструкциям, отображаемым в приложении "My Renault" и на мультимедийном экране, чтобы продолжить настройку. Как только этот шаг будет завершен, синхронизация будет происходить автоматически при каждом запуске приложения.

Примечание.

– Для синхронизации приложения "My Renault" автомобиль должен находиться в зоне действия сотовой сети, при этом мультимедийная система автомобиля должна быть включена;

- подключение к учетной записи "My Renault" доступно только из профиля администратора;
- Контракты на техническое обслуживание будут недоступны без синхронизации приложения "My Renault" с автомобилем.



В центре уведомлений, который можно открыть, нажав **1**, выберите "Профиль" и "учетную запись My Renault", а затем выполните инструкции, показанные на экране мультимедийной системы.

После привязки учетной записи "My Renault" к мультимедийной системе автоматически выполняется синхронизация при запуске приложения.

Регистрация автомобиля в учетной записи "My Renault"

Если вы уже синхронизировали свою учетную запись "My Renault" с вашим автомобилем, регистрация выполняется автоматически.

Вы также можете зарегистрировать транспортное средство в учетной записи "My Renault" через свою учетную запись "My Renault", нажав "Добавить транспортное средство" и указав VIN (идентификационный номер транспортного средства) или регистрационный номер вашего транспортного средства вручную или отсканировав его.

Продление подписки на интернет-сервис

Чтобы продлить подписку на один из сервисов по истечении срока его действия, перейдите на вкладку "Renault CONNECT store" в своей учетной записи "My Renault" и выберите "Мои сервисы".

После этого нажмите "Продлить подписку" и следуйте пошаговым инструкциям.

КРЕДИТОВАНИЕ ТРАНСПОРТНЫХ СРЕДСТВ И ОТКАЗ ОТ НЕГО

Передача автомобиля во временное пользование

Правовая информация

Когда вы передаете автомобиль во временное пользование, вы обязаны (см. "Общие условия продажи подключенных сервисов") сообщить лицам, которым передается автомобиль, что он работает с подключенными сервисами, предусматривающими сбор персональных данных, в частности данных о местоположении автомобиля.

Получение данных

Определение данных автомобиля может быть временно приостановлено.

Для этого необходимо запустить двигатель, открыть окно "Безопасность и конфиденциальность" на центральном экране и выбрать "OFF" для сбора данных.

В этом случае сервис больше не будет работать, за исключением обязательных функций или функций, связанных с безопасностью, таких как автоматический вызов экстренной помощи в случае аварии, обновление систем автомо-

биля, а также некоторые сервисы, предлагаемые в разделе "My Renault".

Отказ от транспортного средства

При продаже автомобиля вы должны сообщить новому покупателю, что этот автомобиль подключен к сети и собирает персональные данные, такие как местоположение транспортного средства.

Удаление персональных данных

При отказе от транспортного средства (например, перепродажа, покупка) необходимо удалить всю личную информацию, хранящуюся внутри и снаружи транспортного средства.

Для этого выполните перезагрузку бортовой мультимедийной системы и удалите автомобиль из своей учетной записи "My Renault".

Повторная инициализация системы

При продаже автомобиля продавец должен перезагрузить систему. Чтобы это сделать, включите

мультимедийную систему автомобиля.

На странице World "Авто" , "Настройки", "Система" выберите "Сброс настроек", затем "Восстановить заводские настройки" (удалить данные).

Примечание. Сброс системы возможен только из профиля администратора.

Удаление автомобиля из учетной записи "My Renault"

При отказе от транспортного средства также необходимо удалить его из своей учетной записи "My Renault".

Для этого войдите в свою учетную запись "My Renault", выберите соответствующий автомобиль в вашем виртуальном гараже, а затем в разделе "Параметры" выберите "Удалить".

АССИСТЕНТ ВОДИТЕЛЯ

Меню "Ассистент водителя"



Эти системы оказывают дополнительную помощь при вождении.

Они никоим образом не могут заменить бдительность и ответственность водителя (водитель всегда должен быть готов затормозить).



В целях безопасности выполняйте все регулировки только при неподвижном автомобиле.



Некоторые сервисы помощи при вождении доступны только по подписке и действуют в течение определенного времени. Продлить подписку можно на сайте www.myrenault.com.



Для сохранения некоторых настроек в мультимедийной системе необходимо изменить их при работающем двигателе.

Введение

Автомобиль оснащен системами помощи при вождении, обеспечивающими дополнительную помощь при управлении автомобилем.

Дополнительные сведения см. в руководстве по эксплуатации автомобиля.

Примечание. Некоторые настройки "Ассистент водителя" доступны только при неподвижном автомобиле.

Переход к "Ассистент водителя"





На странице World "Авто"  выберите "Ассистент водителя", затем вкладку "Безопасность" **A** для вспомогательных средств вождения, связанных с безопасностью, или вкладку "Комфорт" **B** для вспомогательных средств вождения, связанных с комфортом.

Вкладка "Парковка" **C** предназначена для помощи при парковке.

Более подробную информацию о вкладке "Парковка" **C** см. в разделе "Парковочные системы") ➔ 69.

« Безопасность »



На вкладке "Безопасность" **A** вы можете активировать/деактивировать и/или настроить (в зависимости от комплектации автомобиля) вспомогательные средства вождения, связанные с безопасностью:

- "My Safety" (в зависимости от комплектации автомобиля);
 - "Все включено" **1**;
 - « Perso » **2** ;
- « Контроль тяг » ;
- « Активн. торм. » ;
 - « Ожидание предупреждения » ;
- « Предупреждение о слепых зонах » ;

- ...



Кнопка включения/выключения выделена, когда функция активируется.

« My Safety »

(в зависимости от комплектации)

"Все включено" **1**

Функция "My Safety" может быть использована как для отключения, так и для активации набора функций помощи при вождении.

Вы можете настроить функцию "My Safety", изменив набор функций помощи при вождении, которые могут быть отключены одновременно с "Конфигурация My Safety Perso" **3**.

Когда активирована опция "Все включено", включается My Safety, активируются вспомогательные средства вождения, доступные в этом режиме. Этот режим активируется по умолчанию после каждого запуска двигателя.

Режим "Все включено" My Safety также можно активировать, на-

АССИСТЕНТ ВОДИТЕЛЯ

жав один раз на рычаг управления автомобилем .

Для получения дополнительной

информации об управлении  см. раздел "My Safety" в руководстве по эксплуатации вашего автомобиля.

« Perso » 2

Когда активирован My Safety "Perso", включаются средства безопасности, которые были настроены ранее и изменены с "Конфигурация My Safety Perso" 3.

Функцию My Safety "Perso" также можно активировать, нажав два раза на рычаг управления автомобилем .

Для получения дополнительной

информации об управлении  см. раздел "My Safety" в руководстве по эксплуатации вашего автомобиля.

« Конфигурация My Safety Perso » 3



Из этого меню вы можете активировать и/или настроить вспомогательные средства вождения (доступность зависит от комплектации автомобиля), которые вы хотите использовать при активации My Safety режима "Perso":

- « Звуковое предупреждение о превышении скорости »;
- « Звук изменения ограничения »;
- « Предотвращение пересечения полосы движения »;
- "Операции на ломаных линиях";
 - « Предупреждение о выезде с полосы »;
 - « Вибрация »;
- "Экстренное предотвращение покидания полосы движения";

- « Предупреждение о слепых зонах »;
- « Предупреждение о мониторинге водителя »;
- ...

« Звуковое предупреждение о превышении скорости »

Эта функция предупреждает водителя звуковым сигналом, когда транспортное средство превышает разрешенное ограничение скорости.

« Звук изменения ограничения »

Эта функция предупреждает водителя звуковым сигналом об изменении разрешенного ограничения скорости.

« Предотвращение пересечения полосы движения »

Эта функция включает вибрацию рулевого колеса (или звуковое предупреждение, в зависимости от оборудования), чтобы предупредить водителя, если автомобиль съезжает с полосы движения и нарушает линию (непрерывную или прерывистую) без включения указателей поворота.

АССИСТЕНТ ВОДИТЕЛЯ

Подробнее см. в разделе "Предупреждение о пересечении границы полосы" руководства по эксплуатации автомобиля.

"Операции на ломаных линиях"

Эта функция корректирует траекторию движения транспортного средства, когда оно съезжает с полосы движения и пересекает прерывистую линию без включения указателей поворота, если существует непосредственный риск столкновения (например, риск столкновения с другим транспортным средством при смене полосы движения без включенных указателей поворота).

Вы можете выбрать желаемую чувствительность системы автомобиля:

- « Раннее »;
- « Стандарт »;
- « Позднее ».

Вы также можете выбрать желаемую интенсивность вибрации:

- « Низкое »;
- « Стандарт »;
- « Высокое ».

"Экстренное предотвращение покидания полосы движения"

Эта функция предупреждает водителя вибрациями на рулевом колесе (или звуковым оповещением, в зависимости от оборудования), когда транспортное средство съезжает с полосы движения и нарушает линию (непрерывную или прерывистую) без включения указателей поворота, если существует риск удара (например, риск столкновения с другим транспортным средством при смене полосы движения без включенных указателей поворота).

Подробнее см. в разделе "Предупреждение о пересечении границы полосы" руководства по эксплуатации автомобиля.

« Предупреждение о слепых зонах »

Эта функция предупреждает водителя о нахождении другого автомобиля в непросматриваемой ("слепой") зоне.

Дополнительные сведения см. в разделе "Система контроля слепых зон" в руководстве по эксплуатации автомобиля.

« Предупреждение о мониторинге водителя »

Эта функция обнаруживает снижение скорости реакции водителя. Она учитывает:

- неожиданное и случайное движение рулевого колеса;
- частые предупреждения системы удержания на полосе движения.

Эта функция уведомляет водителя звуковым сигналом и отображает на щитке приборов предупредительное сообщение, рекомендуемое водителю отдохнуть.

Подробнее см. в разделе "Предупреждение системы бдительности водителя" руководства по эксплуатации автомобиля.

« Контроль тяг »

Эта функция ограничивает пробуксовку ведущих колес и контролирует автомобиль при трогании с места, ускорении или торможении.

Примечание. Вы также можете включить/выключить эту функцию из центра уведомлений, нажав сочетание клавиш "Контроль тяг".

Подробнее см. в разделе "Системы коррекции и помощи при во-

АССИСТЕНТ ВОДИТЕЛЯ

ждении" руководства по эксплуатации автомобиля.

« Активн. торм. »

С помощью этого меню можно включать/выключать функцию "Активное торможение". Также можно выбрать чувствительность срабатывания предупреждения, нажав "Ожидание предупреждения":

- « Раннее »;
- « Стандарт »;
- « Позднее ».

Для получения дополнительной информации см. раздел "Повышенная безопасность" в руководстве пользователя вашего автомобиля.

« Комфорт »



На вкладке "Комфорт" **B** вы можете активировать/деактивировать и/или настроить вспомогательные средства вождения, связанные с комфортом:

- « Следующее расстояние »;
- ...

Примечание. Кнопка включения/выключения выделена, когда функция активируется.

« Следующее расстояние »

Эта функция предупреждает водителя об опасном приближении к другому транспортному средству.

Дополнительные сведения см. в разделе "Предупреждение о без-

опасной дистанции" в руководстве по эксплуатации автомобиля.

СИСТЕМЫ ПОМОЩИ ПРИ ПАРКОВКЕ

Введение



Эти системы оказывают дополнительную помощь при вождении.

Они никоим образом не могут заменить бдительность и ответственность водителя (водитель всегда должен быть готов затормозить).



В целях безопасности выполняйте все регулировки только при неподвижном автомобиле.

Автомобиль оснащен системами помощи при парковке, которые облегчают маневрирование при парковке.

В зависимости от оборудования,

на странице World "Авто"  откройте меню "Ассистент водителя", а затем вкладку "Парковка"

для доступа к меню системы помощи при парковке.

Дополнительные сведения см. в руководстве по эксплуатации автомобиля.

Меню "Ассистент парковки"



На странице World "Авто"  перейдите на вкладку "Ассистент водителя", а затем выберите меню "Парковка" **C**. В этом меню можно задать настройки системы контроля дистанции при парковке. Подробнее см. в разделе "Ассистент парковки" руководства по эксплуатации автомобиля.

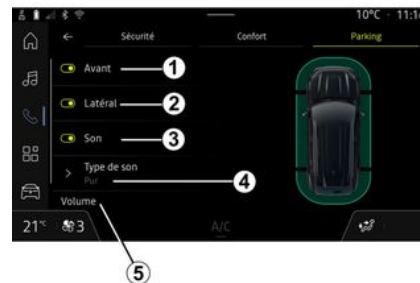

1. « Впереди ».
2. « Сбоку ».
3. « Звук ».
4. « Тип звука ».
5. « Громкость ».

Зоны обнаружения "Ассистент парковки"

Можно включить или выключить следующие зоны помощи при парковке:

- « Впереди » **1**;
- « Сбоку » **2**.

« Звук » **3**

Нажмите "Звук" **3**, чтобы включить или выключить звуковые преду-

СИСТЕМЫ ПОМОЩИ ПРИ ПАРКОВКЕ

преждения системы помощи при парковке.

Можно изменить следующие настройки:

- "Тип звука" **4**: выбрать тип звукового оповещения среди предложенных;
- "Громкость": отрегулировать громкость сигнала об обнаружении препятствия с помощью панели "Громкость" **5**.

КАМЕРА ЗАДНЕГО ВИДА



В целях безопасности выполняйте все регулировки только при неподвижном автомобиле.

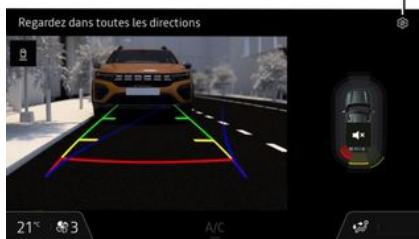

При включении передачи заднего хода включается камера заднего вида, расположенная в задней части автомобиля, чтобы вывести изображение обстановки позади автомобиля на экран мультимедийной системы.

Если на экран мультимедийной системы выведено изображение с камеры заднего вида, перейти к

параметрам можно, нажав значок



"Параметры" **1**.

Дополнительные сведения об камере заднего вида см. в руководстве по эксплуатации автомобиля.

Примечание.

- следите за тем, чтобы камеры не были закрыты (грязью, снегом и т. п.);
- изображение с видеокamеры заднего вида недоступно (вместо него появляется черный экран), если скорость автомобиля выше 10 км/ч — в зависимости от местных законов.

"Настройки изображения"

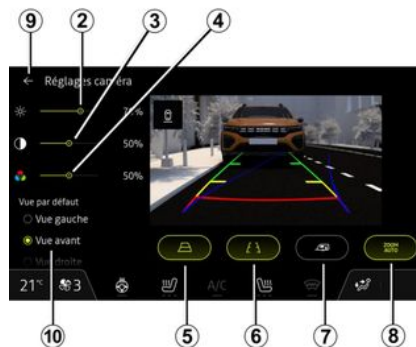

Можно отрегулировать следующие параметры:

- яркость **2**;
- контраст **3**;
- цвет **4**.

Чтобы выйти из настроек, нажмите **9**.

"Направляющие линии"

Их можно включить или отключить:

- подвижные направляющие линии **5** показывают расчетную траекторию автомобиля в зависимости от положения рулевого колеса.
- неподвижные направляющие линии **6** показывают расстояние за автомобилем;
- Подвижный габаритный коридор прицепа **7** показывает расчетную траекторию прицепа в зависимости от положения рулевого колеса.

"Автоматическое масштабирование"

Можно включить или отключить функцию автоматического масштабирования **8**.

« Вид по умолчанию »

(в зависимости от комплектации)

КАМЕРА ЗАДНЕГО ВИДА

Можно выбрать тип вида по умолчанию **10**, который будет отображаться при движении задним ходом.

СИСТЕМА КРУГОВОГО ВИДЕООБЗОРА



Эта функция является дополнительным

вспомогательным средством, которое отображает окружающую обстановку вокруг вашего автомобиля. Ни при каких обстоятельствах она не может заменить внимательность и ответственность водителя.

Водитель должен быть постоянно готов к любым неожиданностям во время движения: во время маневрирования всегда необходимо убеждаться в отсутствии в слепых зонах небольших и подвижных объектов (например, детей, животных, колясок, велосипедов, камней, столбиков и т. п.).



На экране отображается перевернутое изображение видов сзади.

Линии представляют собой проекции на горизонтальную поверхность дороги. Их не следует брать во внимание, когда они накладываются на вертикальный объект или препятствие на дороге.

Изображение объектов, появляющихся на краю экрана, может быть искажено.

В условиях слишком сильной освещенности (снег, прямые солнечные лучи и т. п.) изображение с камеры может быть искажено.

Введение

Автомобиль оснащен четырьмя камерами, установленными в его передней части, в зеркалах заднего вида и в задней части автомобиля, которые облегчают маневрирование при парковке.

Камеры передают на экран мультимедийной системы изображение видов в четырех направлени-

ях, обеспечивая круговой обзор обстановки вокруг автомобиля.

Дополнительные сведения см. в разделе "Система кругового видеобзора" в руководстве по эксплуатации автомобиля.

Примечание. Следите за тем, чтобы камеры не были закрыты (грязью, снегом и т. д.).

Работа системы

При включении передачи заднего хода на экране мультимедийной системы появляется изображение обстановки позади автомобиля, передаваемое камерой заднего вида.

Кроме того, в ручном режиме можно выбрать вид, отображаемый на экране мультимедийной системы.

СИСТЕМА КРУГОВОГО ВИДЕООБЗОРА

Выбор камеры



Настройки

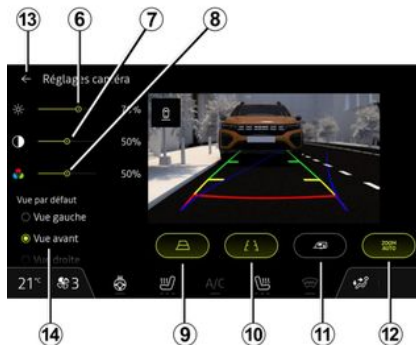

четную траекторию прицепа в зависимости от положения рулевого колеса;

– "Автоматическое масштабирование" **12**.

Можно выбрать вид по умолчанию **14**, который будет отображаться при движении задним ходом (в зависимости от оборудования).

Чтобы выйти из настроек, нажмите **13**.

Для включения вида с желаемой камеры выберите его на мультимедийном экране:

- **1** вид на территорию позади транспортного средства;
- **2** вид на территорию перед транспортным средством;
- **3** вид на территорию слева от транспортного средства;
- **4** вид на территорию справа от транспортного средства.

Нажмите значок "Параметры"



5, чтобы перейти к настройкам навигации.

Вы можете настроить яркость **6**, контрастность **7** и цвет **8**.

Их можно включить или отключить:

- подвижные направляющие линии **9** показывают расчетную траекторию автомобиля в зависимости от положения рулевого колеса.
- неподвижные направляющие линии **10** показывают расстояние за автомобилем;
- подвижный габаритный коридор прицепа **11** показывает рас-

ДИНАМИЧЕСКОЕ ШАССИ



Эти системы оказывают дополнительную помощь при вождении.

Они никоим образом не могут заменить бдительность и ответственность водителя при маневрах (водитель всегда должен быть готов затормозить).

- компас **1**;
- поперечный измеритель угла наклона **2**;
- распределение крутящего момента спереди/сзади для автомобилей с приводом на 4 колеса (4WD) **3**;
- продольный измеритель угла наклона **4**;
- ярлык меню "Камера" (в зависимости от комплектации) **5**.



На странице "Авто" World  нажмите "Динамическое шасси", чтобы получить доступ к следующему:

ДАВЛЕНИЕ ВОЗДУХА В ШИНАХ



В целях безопасности выполняйте эти действия только в неподвижном автомобиле.



Подробнее о давлении в шинах см. в разделе "Система контроля давления в шинах" руководства по эксплуатации автомобиля.

На странице World "Авто"  нажмите "Авто", а затем перейдите на вкладку "Давление в шинах" для проверки давления в шинах и сброса системы мониторинга "Давление в шинах".

Дисплей на щитке приборов автомобиля информирует об изменении давления в шинах.

Контроль давления в шинах с помощью системы TPW



Мультимедийная система позволяет проверить давление в шинах.

Символ **3** использует цвета для индикации давления в шинах:

- зеленый — давление в шинах правильное или не изменялось после последней повторной инициализации;
- оранжевый – давление в одной из шин недостаточное.

Для получения дополнительной информации о системе управления "Давление в шинах", установленной в вашем автомобиле, нажмите значок **2**.

Повторно инициализируйте систему управления "Давление в шинах" на **1**.

Обнуление показаний

Эта функция позволяет повторно инициализировать нажатием кнопки "Сбросить" **1**.

Процедуру сброса следует выполнять при неподвижном автомобиле и включенном зажигании.

Запустите процедуру повторной инициализации, нажав "Да", или вернитесь к давлению в шинах, нажав "Нет".

По окончании перезагрузки на экране отображается сообщение с подтверждением.

MY DRIVING

Меню "My driving"



Некоторые функции доступны только при неподвижном автомобиле.



На странице World "Авто"  нажмите "My driving", чтобы получить доступ к следующей информации и функциям:

- дата старта, пройденное расстояние и средняя скорость текущего путешествия **A**;
- "Показатель экономичности" **B**;
- "Расход энергии" **C**.

Вы также можете получить доступ с помощью значка "My driving" в виджете "Авто" с "Главного экрана"

на" World .

С помощью значка информации

 **1** вы можете получить доступ к информации на "My driving".

Примечание.

- информация, доступная в меню "My driving", зависит от комплектации автомобиля.
- отображаемые данные автоматически сбрасываются при выключении двигателя не менее чем на два часа или при замене "Профиль".

"Показатель экономичности"



В режиме просмотра "Показатель экономичности" **B** вы можете просмотреть свое поведение за рулем с точки зрения экономии энергии с момента отправления в вашу текущую поездку.

Примечание. Отображаемые данные рассчитываются на основе последнего сброса данных транспортного средства либо автоматически после того, как транспортное средство не использовалось в течение двух часов, либо при изменении "Профиль".

Выбрав информационный значок , вы можете получить доступ

MY DRIVING

к информации, относящейся к "Показателю экономичности".

Общий балл 2

Эти данные позволяют узнать ваш общий балл (от 0 до 100) в текущем путешествии:

- Оценка от 76 до 100: "Поздравляем, вы Eco-водитель";
- Оценка от 51 до 75: "У вас нормальный стиль вождения";
- Оценка от 0 до 50: "У вас динамичный стиль вождения".

Общий балл рассчитывается на основе промежуточных баллов.

Расчет промежуточных баллов 3

Промежуточные баллы — это оценка поведения при вождении на текущем маршруте на основе следующих критериев:

- "Ускорение" оценивает ваше поведение по отношению к ускорению и скорости;
- "Прогнозир." оценивает вашу способность предвидеть и избегать резкого торможения;
- "Перекл. пер." оценивает ваше поведение в отношении переключения передач по отношению к индикатору переключения передач, отображаемому на приборной панели;

Примечание. Эта оценка доступна только для механических коробок передач.

- ...

Советы по вождению и стиль 4

Эта информация с учетом промежуточных баллов предлагает вам рейтинг стиля вождения, который поможет вам управлять автомобилем более эффективно.

Для перехода к дополнительным функциям нажмите "Совет".

« Расход энергии »

(в зависимости от комплектации)

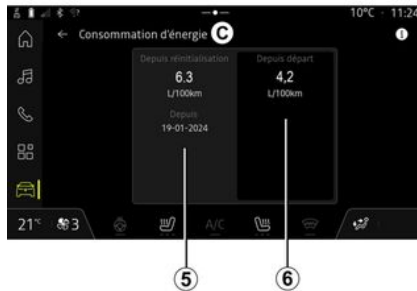

В режиме просмотра "Расход энергии" **C** вы можете просмотреть

следующие данные о потреблении энергии во время вождения:

- данные о текущей поездке **5**;
- данные с момента последнего сброса **6**.

С помощью значка информации

i вы можете получить доступ к информации, относящейся к "Расход энергии".

Данные о текущей поездке 5

В зависимости от версии, могут быть доступны следующие данные:

- "Среднее потребление";
- "Расстояние EV" расстояние в пути в электрическом режиме (гибридный автомобиль);
- ...

Примечание. Отображаемые данные рассчитываются с момента последнего сброса данных "Eco score", автоматически после того, как транспортное средство не использовалось в течение двух часов или при замене "Профиль".

Данные с момента последнего сброса 6

В зависимости от версии, могут быть доступны следующие данные:

- "Среднее потребление";

MY DRIVING

- пробег в чисто электрическом режиме (гибридный автомобиль);
- дата последнего сброса данных;
- ...

Примечание. Отображаемые данные сбрасываются вместе с данными панели приборов.

КАЧЕСТВО ВОЗДУХА

В World "Авто"  нажмите "Качество воздуха".

В этом меню можно настроить здоровую атмосферу и качество воздуха в салоне с помощью функции "Очиститель воздуха".

Когда автомобиль неподвижен, с помощью значка информации **i** можно перейти к сведениям в разделе "Качество воздуха".

« Очиститель воздуха »

6



Запустить цикл очистки воздуха можно с помощью:

– кнопки "Очиститель воздуха" **2**;

– кнопка "Очиститель воздуха" виджета "Качество воздуха" в

world "Главный экран" .

Если кнопка "Очиститель воздуха" выделена, цикл очистки воздуха выполняется (примерно пять минут).

ЭЛЕКТРОМОБИЛЬ

Меню "Электрический"



В целях безопасности выполняйте эти действия только в неподвижном автомобиле.



Наличие некоторых функций зависит от типа автомобиля (электрический или гибридный).



Некоторые параметры доступны, только когда автомобиль неподвижен.

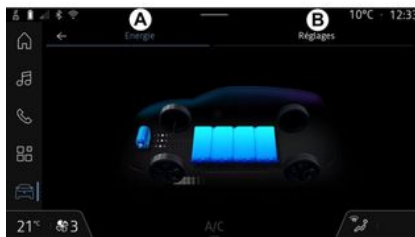

«Энергия»



На странице world "Авто"  можно перейти в меню "Электрический".

Вы также можете получить доступ с помощью значка "Электрический" в виджете "Авто" с "Главного

экрана" World .

В этом меню можно просмотреть и отрегулировать функции, связанные с гибридным автомобилем.

В меню "Электрический" можно перейти на следующие вкладки:

- "Энергия" **A**;
- "Настройки" **B** (в зависимости от комплектации).

На вкладке "Энергия" **A** с помощью мультимедийной системы можно просмотреть расход энергии автомобилем.

Примечание. Информация может меняться в зависимости от типа двигателя электромобиля (электрический или гибридный) и типа трансмиссии.

ЭЛЕКТРОМОБИЛЬ

« Настройки »



Дополнительные сведения о звуковом сигнале для предупреждения пешеходов см. в разделе "Электромобиль" в руководстве по эксплуатации автомобиля.

6

На вкладке "Настройки" **В** можно настроить следующие параметры:

- « Звук предупреждения для пешеходов »;
- ...

« Звук предупреждения для пешеходов »

Во время движения можно включить звуковой сигнал для предупреждения пешеходов, который предупреждает других участников дорожного движения, особенно пешеходов и велосипедистов, о вашем присутствии.

ЭКСТРЕННЫЙ ВЫЗОВ

При наличии в автомобиле системы вызова экстренной помощи она позволяет автоматически или вручную вызвать соответствующие оперативные службы в случае ДТП или необходимости срочной медицинской помощи, сократить время прибытия этих служб (в зависимости от наличия соответствующей инфраструктуры в стране нахождения автомобиля).

При вызове экстренных служб звук аудиоисточника/радио автоматически отключается.

При использовании функции "Экстренный вызов" примерно на один час деактивируются некоторые системные команды и меню мультимедийной системы, чтобы предоставить приоритет телефонным звонкам от служб экстренного реагирования.

Дополнительные сведения см. в руководстве по эксплуатации автомобиля.

ПОЛЬЗОВАТЕЛЬСКИЕ ПАРАМЕТРЫ

Меню "Авто"

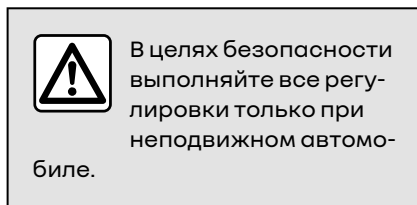

На странице world "Авто" выберите меню "Авто".



В этом меню можно перейти на следующие вкладки:

- "Снаружи" **A**;
- "Панель управления" **B**;
- "Давление в шинах" **C**.

Примечание. Список доступных параметров зависит от комплектации.

"Снаружи" A



« Доступ »

В этом меню можно включить/выключить следующие параметры:

- « Автоматическая блокировка дверей во время вождения »;
- « Блокировка/разблокировка без помощи рук »;

- « Тихий режим »;

Примечание. Некоторые параметры доступны только при активации перечисленных ранее функций.

- "Получить доступ и запустить с телефона" (цифровой ключ);

Примечание.

- когда функция отключена, вы больше не будете получать уведомления, связанные с ней;
- дополнительные сведения см. в руководстве по эксплуатации автомобиля.

- ...

« Приветствует »

В этом меню можно включить/выключить следующие параметры:

- « Последовательность внешнего освещения »;
- « Звук внутренней последовательности »;
- « Автоматическое выдвигание зеркал »;
- « Функция внутреннего освещения »;
- ...

« Фары дальнего света »

В этом меню можно включить/выключить следующие параметры:

- "Адаптивное освещение";
- « Выбор стороны движения »:
- « Левый »;
- « Правильно ».

ПОЛЬЗОВАТЕЛЬСКИЕ ПАРАМЕТРЫ

– ...

Примечание. Некоторые параметры доступны только при активации перечисленных ранее функций.

« Протирание »

В этом меню можно включить/выключить следующие параметры:

– "Включ. заднего дворника с задней передачей": включение очистителя заднего стекла при включении передачи заднего хода;

Примечание. Эта функция работает только тогда, когда включены передние стеклоочистители.

– « Автоматический передний дворник »;

– ...

"Панель управления" В



« Экран »

В этом меню можно включить или выключить функцию "Автоматическая настройка яркости" (в зависимости от комплектации) и настроить следующие параметры:

- « Мультимедиа: дневная яркость »;
- « Мультимедиа: яркость в ночное время »;
- « Яркость панели управления »;
- « Окружающий цвет »;
- ...

Примечание. Некоторые параметры доступны только при активации перечисленных ранее функций.

« Громкости указатель поворота »

В этом меню можно настроить громкость сигналов в салоне:

- « Низкое »;
- « Средняя »;
- « Высокий ».

« Редактировать виджеты »

В этом меню вы можете изменить виджеты "Главный экран" World



(доступность зависит от комплектации вашего автомобиля):

- « Давление в шинах »;
- « Авто »;
- « Дата и время »;
- « Аудио »;
- ...

ПОЛЬЗОВАТЕЛЬСКИЕ ПАРАМЕТРЫ

"Давление в шинах" C



7 В этом меню можно проверить состояние давления воздуха в шинах автомобиля, а также выполнить сброс.

Дополнительную информацию о давлении воздуха в шинах см. в:

- разделе "Давление воздуха в шинах" → 76;
- руководстве по эксплуатации автомобиля.

Меню "Профиль"

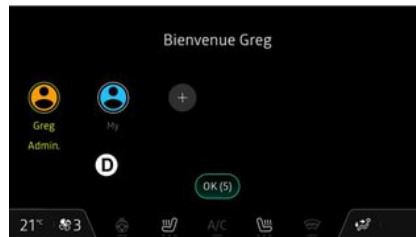

При запуске мультимедийной системы (D) можно выбрать или добавить профиль пользователя, который будет использоваться в системе и в автомобиле.

Выберите необходимый профиль пользователя.

Примечание. Изменить профиль можно только в неподвижном автомобиле.

Вы можете получить доступ к меню "Профиль" из центра уведомлений в любое время, нажав на изображение в своем профиле.

Функции, связанные с профилем пользователя

В профиле пользователя сохранены следующие параметры:

- язык системы;
- учетная запись "My Renault";
- настройки экрана;
- параметры регулировки наружных зеркал заднего вида;
- параметры аудиосистемы;
- ...

Примечание. Первый созданный профиль будет профилем администратора по умолчанию. Некоторые настройки доступны только через профиль администратора.

Добавление "Профиль"

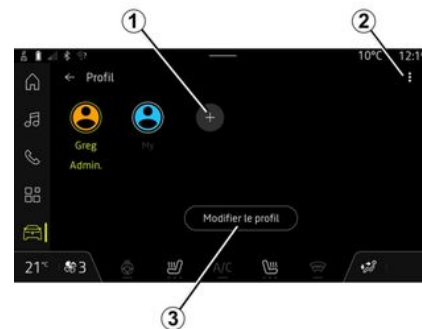

ПОЛЬЗОВАТЕЛЬСКИЕ ПАРАМЕТРЫ

Для добавления профиля "Профиль" нажмите **1** и следуйте инструкциям на экране мультимедийной системы.

Примечание.

- можно добавить до пяти "Профиль";
- каждый раз, когда вы создаете новый "Профиль", требуется конфигурация: см. раздел "Активация сервисов" → **13**.

Параметры "Профиль"



Чтобы лучше защитить персональные данные, мы рекомендуем вам заблокировать свой профиль.

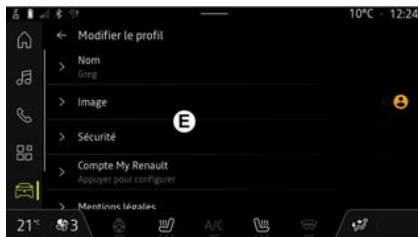

Из **2** вы можете получить доступ к следующим функциям:

- « Управлять профилями »;
- « Управлять учетными записями »;
- « Удалить профиль »;
- « Гостевой профиль ».

Чтобы изменить текущее значение "Профиль", нажмите "Изменить профиль" **3** для доступа к меню **E**, и измените следующее:

- « Имя »;
- « Изображение »;
- « Безопасность »:
 - "Заблокируйте профиль";
 - "Удалить идентификатор";
 - "Обновление для системы безопасности";

- "Разблокировать профиль с помощью телефона".

Вы можете использовать эту функцию для разблокировки "Профиль" с помощью смартфона, при наличии в вашем автомобиле.

Дополнительные сведения представлены в разделе "Параметры системы" → **89**.

- Учетная запись "My Renault" (доступна только в профиле администратора);
- « Положения о конфиденциальности »;
- « Настройки конфиденциальности »:
 - « Принять все »;
 - « Отказаться от всех »;
 - « Настроить ».

Дополнительную информацию см. в разделе "Активация сервисов" → **13**.

- ...

ПОЛЬЗОВАТЕЛЬСКИЕ ПАРАМЕТРЫ

Профиль «Гость»



7

Профиль "Гость" (GUEST) можно использовать для перехода к некоторым функциям мультимедийной системы, например к профилю пользователя.

Чтобы получить к нему доступ, нажмите **2**, затем "Гостевой профиль" или **4** во время запуска.

Параметры профиля "Гость" сбрасываются при каждом перезапуске системы, они не сохраняются.

НАСТРОЙКА СИСТЕМЫ

Меню "Настройки"

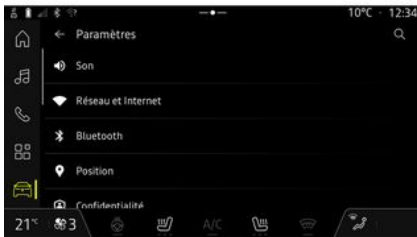
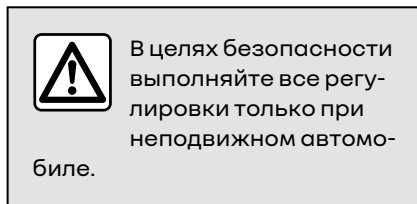

В режиме World "Авто"  нажмите "Настройки".

К меню "Настройки" также можно перейти в Центре уведомлений, нажав значок "Настройки".

Примечание.

- список доступных параметров зависит от комплектации;
- Некоторые настройки доступны только при неподвижном автомобиле.

В этом меню можно настроить следующие параметры:

- « Звук »;
- "Сеть и Интернет";
- « Bluetooth® »;
- "Местоположение";
- "Конфиденциальность";
- "Приложения";
- "Уведомления";
- « Дата и время »;
- "Профили и учетные записи";
- « Безопасность »;
- « Система »;
- « Обновление и помощник »;
- ...

« Звук »

В этом меню можно задать следующие настройки громкости:

- « Объем мультимедиа »;
- "Громкость входящих вызовов";
- "Громкость мелодии звонка";
- "Громкость уведомлений";
- « Ассистент звук »;
- "Мелодия телефонного звонка";
- ...

"Сеть и Интернет"

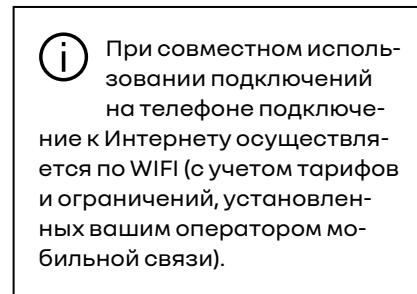

7

НАСТРОЙКА СИСТЕМЫ



Это меню используется для настройки следующих параметров интернет-сетей:

- "Точка доступа":
 - включить/выключить "Точку доступа";
 - сведения о точке доступа;
 - включить/выключить автоматически точку доступа;
 - ...
- « WIFI »:
 - активировать/деактивировать "WIFI" на мультимедийной системе для использования удаленной точки доступа в Интернет;
 - просматривать доступные сети;
 - "Добавить сеть".

- "Параметры WIFI"
- "Связь" содержит информацию о:
 - данных и состоянии подключения;
 - о "Тип сети";
 - идентификаторе системы;
 - ...

При включении подключения мультимедийной системы по WIFI состояние подключения отображается в виде значка в строке состояния:

- **1** "WIFI" активирован и подключен к сети без ограниченного подключения;
- **2** "WIFI" активирован и подключен к сети, но без доступа к Интернету или с ограниченным соединением;
- **3** "WIFI" активирован, но не подключен к сети.

Примечание. Если "WIFI" деактивирован, значок WIFI не будет отображаться в строке состояния. Информацию о состоянии передачи данных можно также просмотреть, нажав значок в строке состояния:

- **4** "Принять все", поделитесь всеми данными;
- **5** "Отказаться от всех": не передает никаких данных;

- **6** "Настроить", предоставьте доступ только к тем данным, которые вы авторизовали.

Дополнительные сведения о передаче данных см. в разделе "Активация сервисов" ➔ 13.

Примечание. Если вы отказываетесь передавать данные, в строке состояния не появится значок.

« Bluetooth® »

Это меню можно использовать для настройки функции Bluetooth® мультимедийной системы:

- включение и выключение функции Bluetooth® мультимедийной системы;
- "Установить данные телефонной службы";
- « Подключить новое устройство ».

"Местоположение"

В этом меню можно настроить параметры местоположения автомобиля:

- "Недавние запросы о местоположении";
- "Разрешения приложений".

НАСТРОЙКА СИСТЕМЫ

« Приложения »

В этом меню можно настроить приложения мультимедийной системы:

- "Отобразить все приложения";
- "Стандартные приложения";
- "Разрешения приложений";
- "Специальные права доступа, предоставленные приложениям";

« Дата и время »

В этом меню можно настроить дату и время мультимедийной системы:

- "Задать время автоматически";
- "Установка часового пояса" (вручную);
- "Используйте 24-часовой формат".

"Профили и учетные записи"

Дает доступ к меню профиля мультимедийной системы.

« Безопасность »

В этом меню можно настроить параметры безопасности мультимедийной системы:

- "Заблокируйте профиль";
- "Удалить идентификатор";
- "Обновление для системы безопасности";

- "Разблокировать профиль с помощью телефона".

« Система »

В этом меню можно настроить параметры мультимедийной системы:

- "Язык и язык ввода";
- "Единицы" (км в час);

Примечание. Спидометр и некоторая информация о расстоянии, отображаемая на приборной панели, преобразуются.

Для возврата в предыдущий режим повторите эту же операцию.

- "Хранилище":
 - "Музыка и аудио";
 - "Другие приложения";
 - "Файлы";
 - « Система ».
- "О программе";
- "Правовая информация";
- "Сброс настроек";
- ...

« Обновление и помощник »

В этом меню вы можете просматривать и настраивать "Обновление автомобиля".

Дополнительные сведения см. в разделе "Обновление" ➔ 94.

УВЕДОМЛЕНИЯ

Центр уведомлений



В целях безопасности выполняйте эти действия только в неподвижном автомобиле.



Центр уведомлений предоставляет уведомления во время движения, а также некоторые функции, предложения и параметры:

- доступ к "Профиль" **3** пользователя;
- состояние сервисов **B**:
 - включить/выключить функцию WIFI;
 - включить/выключить функцию Bluetooth®;
 - отключение и включение звука.

- "Параметры"  **4**;
- ярлыки для управления оборудованием транспортного средства и освещенностью экрана **C**;

Примечание. Наличие ярлыков и типов команд зависит от оборудования и не может быть изменено.

- список полученных уведомлений **D**;
- недавно использованные приложения;
- ...

Нажав кнопку **1** или быстро проведя пальцем по мультимедийному экрану вертикально от зоны **A** к центру экрана, вы можете получить доступ к центру уведомлений, чтобы просмотреть уведомления и доступные функции.

УВЕДОМЛЕНИЯ

При наличии непрочитанного уведомления в середине кнопки **1** появится точка **2**.

После нажатия **2** автоматически откроется центр уведомлений, в котором можно прочитать все непрочитанные уведомления, затем символ исчезнет.

После открытия центра уведомлений выберите уведомление в списке **D**, чтобы открыть его.

Уведомление можно удалить, быстро проведя горизонтально по экрану.

Чтобы удалить все уведомления, нажмите кнопку **5**.

Примечание. Для удаления определенных уведомлений из центра уведомлений необходимо выполнить соответствующее действие.

Чтобы выйти из центра уведомлений, нажмите **1** или быстро проведите пальцем вверх от нижнего края к центру экрана.

Параметры уведомлений

Со значка "Параметры" **4** или

страницы World "Авто"  перейдите к меню "Настройки", а затем — к меню "Приложения и уведомления".

В этом меню можно настроить уведомления мультимедийной системы.

Дополнительные сведения о меню "Приложения и уведомления" см. в разделе "Параметры системы"

➔ **89**.

ОБНОВЛЕНИЕ

Меню "Обновление автомобиля"



В некоторых случаях во время обновлений мультимедийная система может быть временно недоступной для использования. В этом случае см. информацию, отображаемую на экране.



Автомобиль должен быть надежно заторможен и неподвижен, а зажигание должно быть выключено. В некоторых случаях запуск двигателя будет невозможен в течение времени, указанного мультимедийной системой.



В целях безопасности выполняйте эти действия только в неподвижном автомобиле.



Перед началом процедуры установки или обновления приложения поставьте автомобиль на стоянку вдали от дорожного движения и включите стояночный тормоз.

На странице World "Авто"  откройте меню "Авто", "Настройки", "Обновление", затем выберите "Обновление автомобиля".

Это меню можно использовать для отображения различной информации и обновления автомобиля, например:

- мультимедийного оборудования;
- систем помощи при вождении;
- ...

Система может предлагать обновления в автоматическом режиме. Вы также можете проверить наличие обновлений вручную, если это позволяет подключения вашего автомобиля.

Экран "Обновление автомобиля"



6

1. « Проверка обновлений ».
2. « Идет обновление ».
3. « История обновлений ».
4. « Информация ».
5. "Автоматическое обновление"
6. включить или отключить "Автоматическое обновление".

Примечание.

- При наличии доступного обновления появится уведомление в разделе "Уведомления". См. раздел "Уведомления" → 92;
- при наличии обновления загрузка начнется автоматически;

ОБНОВЛЕНИЕ

- Обновления можно искать и загружать, только если автомобиль находится в зоне доступа к мобильной сети. Дополнительные сведения представлены в разделе "Параметры системы" ➔ 89;
- Если обновление недоступно в стране, где находится транспортное средство, меню "Проверка обновлений" и "Идет обновление" недоступны.

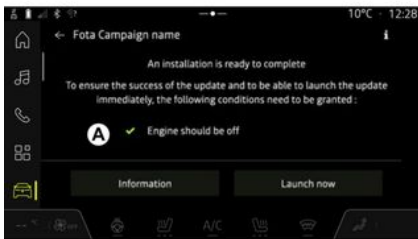

После выполнения установки обновлений запрашивается согласие и подтверждение завершения установки.

Для запуска обновления должны быть выполнены все условия, отображаемые на экране **A** мультимедийной системы.

После обновления мультимедийная система также предлагает вам запрограммировать время установки обновления. Для этого выберите "Планиров.", установите желаемое время запуска обновления, а затем нажмите "Установить" для подтверждения программирования.

Следуйте инструкциям на экране мультимедийной системы.

Примечание.

- при установке некоторых обновлений могут отключаться экраны;
- Если требуется критическое обновление, оно будет установлено автоматически после обратного отсчета, отображаемого на экране мультимедийной системы;
- в некоторых случаях необходимо выйти и закрыть автомобиль.

После перезагрузки мультимедийной системы на экране появится сообщение, подтверждающее успешное завершение обновления.

В случае ошибки обратитесь к разделу "Неисправности в работе" ➔ 96.

« Проверка обновлений » 1

Можно также выполнить поиск обновлений напрямую, нажав "Проверка обновлений" 1.

После поиска в мультимедийной системе можно перейти к следующему доступному обновлению, если оно есть.

Следуйте инструкциям на экране мультимедийной системы.

Обновление может занять несколько дней, но в течение этого времени вы сможете пользоваться своим автомобилем в обычном режиме.

« Идет обновление » 2

Это меню доступно, когда доступно обновление.

Во время обновления нажмите

значок информации **i**, чтобы получить доступ к информации о содержимом обновления.

Примечание. Если символ "Идет обновление" недоступен, тогда "Проверка обновлений" недоступен.

ОБНОВЛЕНИЕ

« История обновлений » 3

Это меню можно использовать для просмотра истории обновлений и статуса.

Чтобы найти информацию о предыдущих обновлениях, выберите обновление.

« Информация » 4

Это меню позволяет получить доступ к информации, связанной с обновлениями, просмотреть "VIN" (идентификационный номер транспортного средства) и т. д.

"Автоматическое обновление" 5

Когда эта функция включена, некоторые обновления устанавливаются автоматически без каких-либо действий с вашей стороны.

Вы можете включить/отключить автоматическое обновление для определенных обновлений, нажав 6.

Особенности электрических и подзаряжаемых гибридных автомобилей



Во время обновления автомобиль будет временно недоступен, а функция зарядки будет отключена на время установки обновления.



Если вы запустили обновление системы через мультимедийную систему, зарядка тяговой батареи будет отложена или отменена. Перед подключением зарядного кабеля к автомобилю дождитесь завершения обновления.

Не заряжайте автомобиль во время установки обновления.

Следуйте инструкциям на экране мультимедийной системы.

Примечание.

– Обновления не устанавливаются во время зарядки автомобиля

постоянным током (DC). Если идет обновление, необходимо дождаться его окончания, прежде чем начинать зарядку автомобиля постоянным током. Однако если идет зарядка, обновление можно запустить, но оно будет выполнено только после окончания зарядки; – если обновление инициировано до/во время зарядки автомобиля переменным током (AC), она будет прервана и возобновится автоматически после завершения обновления.

Подробнее см. в разделе "Электрический автомобиль: зарядка" или "Гибридный автомобиль: зарядка" руководства по эксплуатации автомобиля.

НЕИСПРАВНОСТИ

Система

Система		
Описание	Причины	Решения
Нет изображения на экране.	Экран находится в спящем режиме.	Убедитесь, что экран не находится в спящем режиме.
Экран завис.	Память системы переполнена.	Перезагрузите систему, нажав и удерживая: – кнопку выключения/включения мультимедийной системы (нажмите и удерживайте до перезагрузки системы); или – кнопку "Mode" и кнопку "Source" с левой стороны органов управления на рулевой колонке (нажмите и удерживайте до перезагрузки системы).
На экран выводится некорректное изображение с камеры.	На камере есть грязь, закрывающая объектив.	Убедитесь в отсутствии грязи на камере.
Не слышно звук.	Уровень громкости установлен на минимум.	Увеличьте громкость или возобновите воспроизведение (отключите "паузу").
Нет звука в левом, правом, переднем или заднем громкоговорителях.	Параметры Баланс или fader неверны.	Настройте звук Баланс или fader правильно.
Подключенные сервисы в приложении "My Renault" не работают.	Плохое интернет-соединение мультимедийной системы/телефона.	Переместите автомобиль и телефон в зону действия сети Интернет.

НЕИСПРАВНОСТИ

Система		
	Ошибка синхронизации с сервисом My Renault.	Перейдите к онлайн-справке на веб-сайте: https://renault-connect.renault.com .
Сервисы или приложения не работают.	Подписка приостановлена. Подключение мультимедийной системы к Интернету невозможно.	Проверьте статус подписки на портале интернет-провайдера, доступном со страницы плана для вашей учетной записи "My Renault" (сначала подключитесь к учетной записи "My Renault" в своем автомобиле). Для доступа к Интернету используйте функцию "Точка доступа и совместное использование подключения" в телефоне (см. раздел "Параметры системы" → 89).

7

НЕИСПРАВНОСТИ

Телефон



Телефон		
Описание	Причины	Решения
Телефон не отображается в списке доступных телефонов.	Система не соединяется с телефоном.	Убедитесь, что Bluetooth® телефона активирован. Если телефон по-прежнему не отображается, выберите мультимедийную систему из списка устройств на телефоне.
Телефон отображается в списке сопряженных телефонов, но сопряжение не удается.	Код сопряжения не подтвержден.	Подтвердите код на мультимедийной системе и на телефоне.
Не слышны звуки или мелодии.	Мобильный телефон не подключен к системе. Уровень громкости установлен на минимум.	Убедитесь, что мобильный телефон включен и подключен к системе. Увеличьте громкость или возобновите воспроизведение (отключите "паузу").
Не удастся позвонить.	Мобильный телефон не подключен к системе. Включена блокировка клавиатуры телефона.	Убедитесь, что мобильный телефон включен и подключен к системе. Разблокируйте клавиатуру телефона.
Репликация CarPlay™ или Android Auto™ не работает.	Телефон не подключен или не совместим с системой.	Проверьте совместимость телефона с этими приложениями. Убедитесь, что телефон правильно подключен к системе.

НЕИСПРАВНОСТИ

Обновление

Обновление		
Описание	Причины	Решения
Загрузка нового SW (программное обеспечение) занимает очень много времени.	Плохое интернет-соединение. Для загрузки требуется минимальное время поездки.	Переместите автомобиль в зону действия сети Интернет. Выполните дополнительные фазы поездки.
Завершение обновления никогда не запрашивается.	В автомобиле не включен стояночный тормоз.	Убедитесь, что автомобиль правильно остановлен (включен стояночный тормоз).
При обновлении выключаются экраны, пропадает звук, отсутствуют некоторые функции.	Выполняется обновление.	Дождитесь окончания обновления.
Запрос на завершение обновления не отображается.	Нет ответа в течение месяца после начала обновления.	Сервер перезапустит операцию позже. Вы можете вручную проверить доступность обновления.
Обновление не было завершено.	Внутренняя ошибка системы обновления: другие функции не затронуты.	Обратитесь к официальному дилеру. Прежде чем выполнять зарядку постоянным током, дождитесь завершения обновления. Подробнее о предупреждающих световых индикаторах см. в руководстве по эксплуатации автомобиля.

НЕИСПРАВНОСТИ

Обновление		
Не удалось завершить обновление из-за ошибки; загорается предупреждающий световой индикатор  .	Критическая ошибка.	Запрещается перезапускать двигатель. Свяжитесь с официальным дилером. Подробнее о предупреждающих световых индикаторах см. в руководстве по эксплуатации автомобиля.
Не удалось завершить обновление из-за ошибки; загорается предупреждающий световой индикатор  .	Ошибка во время обновления (некритичная).	Для устранения проблемы обратитесь к официальному дилеру. Подробнее о предупреждающих световых индикаторах см. в руководстве по эксплуатации автомобиля.

АЛФАВИТНЫЙ УКАЗАТЕЛЬ

A

Android Auto™, Carplay™, [25](#), [35](#), [55](#)

B

Bluetooth®, [35](#)

E

ECO вождение, [77](#)

M

My Renault, [61](#)

S

smartphone репликация, [25](#), [55](#)

SMS, [51](#)

SMS: получение SMS, [51](#)

SMS: чтение SMS, [51](#)

U

USB, [35](#)

W

Wifi, [55](#), [89](#)

Б

Беспроводное зарядное устройство: индукционная зарядка, [53](#), [54](#)

B

Ввод номера с помощью клавиатуры, [49](#)

Включение камеры заднего вида: направляющие линии, [71](#), [73](#)

Возможности индивидуальной настройки автомобиля, [84](#)

Выбор радиостанции: прослушивание радио, [30](#)

Вызов экстренной помощи, [83](#)

Выключение, [22](#)

Г

Гибридный автомобиль, [81](#)

Гибридный автомобиль и электромобиль, [81](#)

Голосовое управление, [25](#), [25](#)

Голосовые сообщения, [49](#)

Д

Давление воздуха в шинах, [76](#)

З

Завершить вызов, [45](#), [47](#)

Запуск мультимедийной системы, [22](#)

И

Источник, [35](#)

Источник: аудио, [28](#)

К

Камера заднего вида, [71](#)

АЛФАВИТНЫЙ УКАЗАТЕЛЬ

Качество воздуха, [80](#)
Кнопки, [10](#), [17](#)
Кнопки на экране, [10](#)
Контекстные кнопки, [7](#)
Конфигурация мультимедийной системы, [84](#)

М

Меню: главная страница, [24](#), [24](#)
Мобильная телефонная книга, [47](#)
Музыка, [35](#)
Мультимедийное оборудование, [7](#)

Н

Набор номера, [45](#), [49](#)
Настройки, [52](#), [89](#)
Настройки: индивидуальные параметры, [89](#)
Настройки телефона: мелодия звонка телефона, [49](#), [52](#)
Неисправности, [97](#), [99](#), [100](#)

О

Ожидание вызова, [45](#)
Органы управления, [10](#), [17](#)
Ответ на вызов, [45](#)
Отклонение вызова, [45](#)
Отключение телефона, [42](#)
Отмена сопряжения телефона, [40](#)
Охрана окружающей среды, [77](#)

П

Панели и органы управления на рулевом колесе, [10](#)
Параметры камеры заднего вида: настройки изображения, [71](#), [73](#)
Парковка в режиме "свободные руки", [69](#)
Персонализация настроек, [24](#), [24](#), [84](#)
Персональные данные: сохранение, [13](#), [40](#), [47](#)
Подключение телефона, [42](#)
Подключенные сервисы, [13](#)
Привод на 4 колеса (4WD), [75](#)
Принять вызов, [45](#)

Р

Радио: автоматическое сохранение радиостанций, [30](#)
Радио: предварительная настройка станций, [30](#)
Расход топлива, [77](#)
Регулировка громкости, [52](#)

С

Система: обновление, [94](#)
Система контроля дистанции при парковке, [69](#)
Система кругового видеонаблюдения, [73](#)
Системы помощи при управлении автомобилем, [64](#)
Создание соединения с телефоном, [40](#)
Список недавних вызовов, [48](#)

У

Уведомления: предложения и уведомления, [19](#), [92](#)

АЛФАВИТНЫЙ УКАЗАТЕЛЬ

Э

Экономия топлива, [77](#)

Экран: меню, [7](#)

Экран: режим ожидания, [22](#)

Экран мультимедийной системы, [7](#)

Энергосбережение, [77](#)



RENAULT S.A.S. SOCIÉTÉ PAR ACTIONS SIMPLIFIÉE / 122-122 BIS, AVENUE DU GENERAL LECLERC 92100 BOULOGNE-BILLANCOURT R.C.S. NANTERRE 780 129 987 — SIRET 780 129 987 03591 / renaultgroup.com

NW 1611-3 – 77 99 000 181 – 06/2025 – Edition russe



7799000181

