

**RENAULT EASY LINK
MULTIMEDIAJÄRJESTELMÄ
EASY LINK -JÄRJESTELMÄ**



Käyttöön liittyvät varotoimenpiteet

Järjestelmää käytettäessä on ehdottomasti noudatettava alla olevia ohjeita turvallisuussyistä ja materiaalisten vahinkojen välttämiseksi. Noudata aina sen maan lainsäädäntöä, jossa ajat.



Varotoimenpiteet järjestelmän käsittelyssä

- Käytä säätimiä ja lue näyttöön tulevia tietoja vain, kun ajo-olosuhteet sen sallivat.
- Säädä äänenvoimakkuus kohtalaiseksi, jotta kuulet myös ympäröivät äänet.

Varotoimenpiteet navigoinnin yhteydessä

- Navigointijärjestelmän käyttö ei missään olosuhteissa korvaa kuljettajan vastuuta ja tarkkaavaisuutta autolla ajettaessa.
- Maantieteellisestä alueesta riippuen kartasta saattaa puuttua uusimpia reittitietoja. Ole varovainen. Liikennesäännöt ja tienviitat ovat aina ensisijaisia navigointijärjestelmän antamiin tietoihin verrattuna.

Yleiset varotoimenpiteet

- Järjestelmää ei saa irrottaa tai muokata laitevahinkojen ja tulipalojen välttämiseksi.
- Ota aina yhteys valmistajaan toimintahäiriöiden ilmaantuessa ja kun osia joudutaan irrottamaan.
- Älä aseta lukijaan mitään esineitä tai vahingoittunutta tai likaista ulkoista tallennuslaitetta (USB-muistitikku tai SD-muistikortti jne.)
- Käytä vain järjestelmään sopivaa ulkoista tallennuslaitetta (USB-muistitikku, Jack-liitin jne.).
- Puhdista näyttö aina mikrokuituliinalla.
- Älä käytä puhdistusaineita, joissa on alkoholia, äläkä ruiskuta pinnalle nesteitä.



Yleiset myyntiehdot on hyväksyttävä, ennen kuin järjestelmää voidaan käyttää.

Käyttöohjekirjassa esiteltujen mallien kuvaus perustuu tekstin julkaisuhetkellä saatavissa oleviin tietoihin. Puhelimesi merkistä ja mallista riippuen kaikki toiminnot eivät ehkä sovi osittain tai kokonaan yhteen autosi multimedijärjestelmän kanssa.

Saat lisätietoja ottamalla yhteyttä valtuutettuun jälleenmyyntiliikkeeseen.



Käyttöohjeessa kuvataan kuvattujen mallien olemassa olevien toimintojen kokonaisuus. Ne riippuvat mallin varustetasosta, valituista vaihtoehdoista ja myyntimaasta. Myös sellaiset toiminnot, joiden pitäisi ilmestyä vuoden aikana, saattavat olla kuvattuina tässä asiakirjassa. Käyttöohjeen näytöt ovat vain havainnollistavia.

SISÄLLYS

| | | | |
|--|-----------|---|------------|
| Yleistä..... | 4 | Järjestelmän ja nopeusrajoituksen päivittäminen | 92 |
| Yleinen kuvaus | 4 | My Renault | 97 |
| Säätöjen esittely | 6 | Auton lainaaminen ja siitä luopuminen | 99 |
| Käyttöperiaatteet | 11 | Auto | 100 |
| Puhdistus | 15 | Ajoavustimet | 100 |
| Käynnistys, pysäytys | 18 | Pysäköintiavustimet | 104 |
| Widgetien lisääminen ja hallinta | 19 | Peruutuskamera | 106 |
| Puheentunnistuksen käyttö | 22 | 360° kamera | 107 |
| Navigointi | 29 | Multi-Sense | 109 |
| Kartta | 29 | Tunnelmavalaistus | 118 |
| Kohteen syöttäminen | 35 | Istuimet | 119 |
| Trafic | 48 | Rengaspaineet | 121 |
| Navigointiasetukset | 50 | Eco-ajaminen | 122 |
| Audio/multimedia | 55 | Moottorin käynnistyksen ohjelmointi | 125 |
| Radion kuunteleminen | 55 | Moottorin etäkäynnistys | 128 |
| Musiikki | 60 | Sähköauto | 130 |
| Valokuvat | 62 | Hätäpuhelu | 135 |
| Video | 64 | Renault Assistanceen soittaminen | 136 |
| Puhelin | 66 | Asetukset | 137 |
| Laiteparin muodostaminen ja puhelimen yhdistäminen | 66 | Käyttäjäasetukset | 137 |
| Puheluiden hallinta | 71 | Järjestelmän säädöt | 139 |
| Viesti | 77 | Ilmoitukset | 149 |
| Puhelimen asetukset | 79 | Toimintahäiriöt | 151 |
| Langaton lataus | 81 | -järjestelmä | 151 |
| Sovellukset | 83 | Navigointi | 152 |
| Android Auto™, CarPlay™ | 83 | Puhelin | 153 |
| Sovellustenhallinta | 86 | Puheentunnistus | 154 |
| Palvelujen aktivointi | 88 | | |
| Palvelujen päättyminen | 91 | | |

YLEINEN KUVAAUS

1

Aloitussnäytöt



A. Ulkolämpötila.

B. Kellonaika

C. Valittu käyttäjäprofiili. Käyttäjäprofiilin asetukset ➔ 137.

D. Sivunosoitin: voit vaihtaa sivua pyyhkäisemällä nopeasti sisältöaluetta.

E. Siirtyminen päävalikkoon.

F. Aloitusnäkymä / Toimintojen käyttö.



G. Kuuntelussa olevan lähteen äänenvoimakkuuden suurentaminen.

H. Kuuntelussa olevan lähteen äänenvoimakkuuden vähentäminen.

J. Mene aloitusnäkymän ensimmäiselle sivulle.

K. Pääsy toimintoihin:

- Pitkä painallus: käynnistää järjestelmän uudelleen.
- Lyhyt painallus: radio/musiikki OFF, miniminäyttö, valmiustilassa.

Huomautus: Voit muokata aloitusnäkymän asetuksia ➔ 19.



Saat lisätietoja avaamalla ponnahdusvalikosta käyttöoppaan.

Valikkojen näyttö

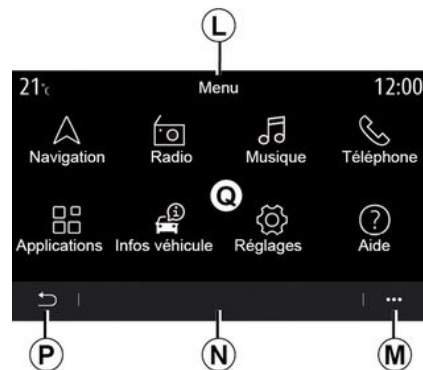

L. Valikosta riippuen tällä alueella näkyvät käynnissä olevien toimintojen pikavalinnat.

M. Asiayhteysvalikko.

N. Valikosta riippuen tällä alueella näkyy kahdesta viiteen painiketta.

P. Paluu edelliselle sivulle.

Q. Päävalikko.

YLEINEN KUVAUS

Huomautus: Varustetason mukaan vain käytettävissä olevat toiminnot, jotka voidaan valita, näkyvät aloitusnäytössä.

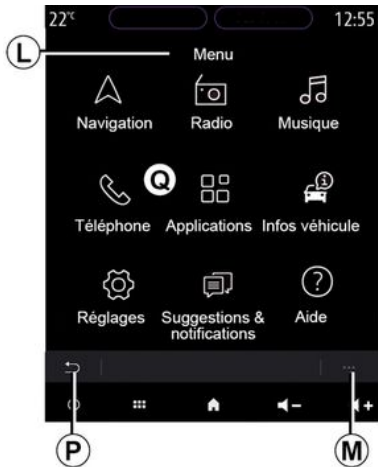

Saat lisätietoja avaamalla ponnahdusvalikosta käyttöoppaan.

SÄÄTÖJEN ESITTELY

1

Näytön ohjaimet

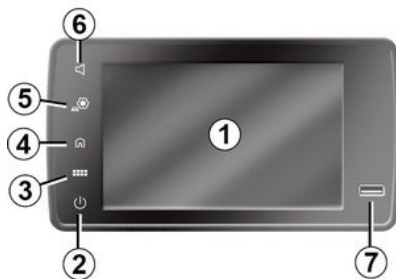

Kaukosäädin



Keskusohjaimet



SÄÄTÖJEN ESITTELY

Säätimet ohjauspyörän alla

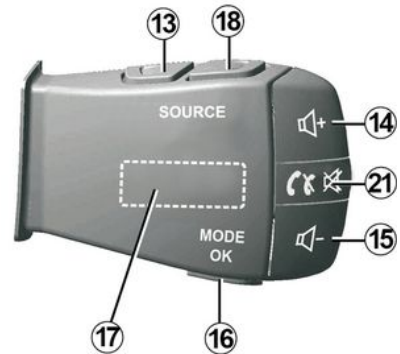
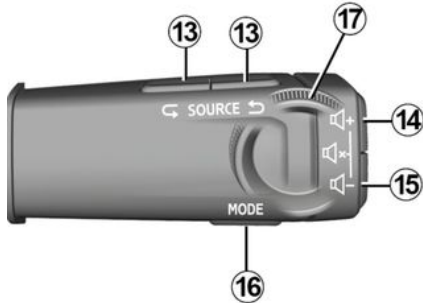

Säätimet ohjauspyörän alla

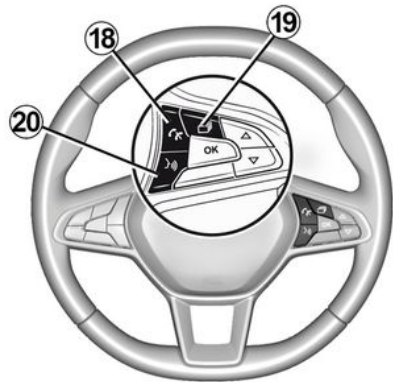
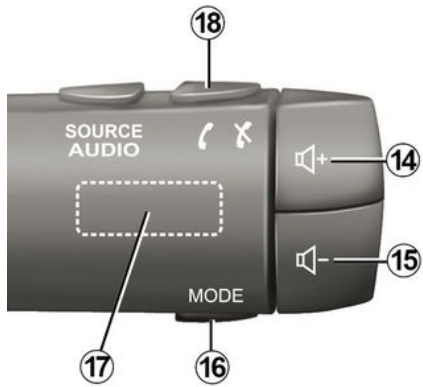

SÄÄTÖJEN ESITTELY

1

Toiminnot

| | Toiminta |
|---|---|
| 1 | Multimedianäyttö. |
| 2 | Pitkä painallus: (noin 5 sekunnin ajan): järjestelmä käynnistyy uudelleen. Lyhyt painallus: radio/musiikki OFF, miniminäyttö, valmiustila. |
| 3 | Siirtyminen päävalikkoon. |
| 4 | Aloitussivulle pääsy. |
| 5 | Siirtyminen säätövalikkoon. |
| 6 | Äänenvoimakkuuden säätö (yksi tai kaksi painiketta näytöstä riippuen). |
| 7 | Liitin USB. |

SÄÄTÖJEN ESITTELY

1

| | |
|-----------|--|
| 8 | <p>Painaminen:</p> <ul style="list-style-type: none">- päällä/pois päältä. <p>Kierto:</p> <ul style="list-style-type: none">- parhaillaan toistettavan äänilähteen äänenvoimakkuus. |
| 9 | <p>Siirtyminen päävalikkoon.</p> |
| 10 | <p>Vaihto:</p> <ul style="list-style-type: none">- navigointi valitulla alueella,- ylös/alas: siirtyminen nykyisen sivun alueille (ylä-, keski- ja alaosa)- vasen/oikea: siirtyminen valikon eri välilehtiin- sivun vaihto. <p>Kierto:</p> <ul style="list-style-type: none">- liikkuminen alueen eri elementeissä;- siirtyminen luettelossa;- vaihda navigointikartan mittakaavaa (ZOOM-tila). <p>Painaminen:</p> <ul style="list-style-type: none">- vahvistus. |
| 11 | <p>Suora pääsy MULTI-SENSE-valikkoon.</p> |
| 12 | <p>Paluu edelliseen näyttöön</p> |

SÄÄTÖJEN ESITTELY

1

| | |
|----------------|--|
| 13 | Audiolähteen valinta. |
| 14 | Kuuntelussa olevan lähteen äänenvoimakkuuden suurentaminen. |
| 14 + 15 | Radion äänen mykistys/palautus. Keskeytä tai toista ääniraita. Keskeytä ääniohjauksen puhesyntetisaattori. |
| 15 | Kuuntelussa olevan lähteen äänenvoimakkuuden vähentäminen. |
| 16 | Vaihda radiokanavan toistotilaa ("Taajuus", "Lista", "Esivalinnat"). |
| 17 | Selaa radioasemia tai ääniraitoja/kansioita. Selaa puhelimen numeroluetteloa, jos se on yhdistetty multimedijärjestelmään. |
| 18 | Puheluun vastaaminen / puhelun lopettaminen. |
| 19 | Selaa tietoja näyttötilan mukaan (ääni, kompassi, moottorin tehon jne.). |
| 20 | Lyhyt painallus (laitteen mukaan): – ota multimedijärjestelmän puheentunnistus käyttöön. Pitäminen alas painettuna: – älypuhelimien puheentunnistuksen ottaminen käyttöön tai poistaminen käytöstä, jos puhelin on yhdistetty multimedijärjestelmään. |
| 21 | Puheluun vastaaminen / puhelun lopettaminen. Radion äänen mykistys/palautus. |

KÄYTTÖPERIAATTEET

Multimedia-paneeli



Valikossa liikkuminen

Multimediajärjestelmän näytöstä voidaan käyttää järjestelmän toimintoja. Valitse jokin valikoista koskettamalla multimedianayttöä.



Kosketuskäyttö

- Lyhyt painallus: kosketa valitsemaasi osaa näytöstä sormella ja ota sitten sormesi pois näytöltä.
- Paina painiketta pitkään: kosketa jotakin näytön osaa vähintään 1,5 sekuntia.
- Lähennys/loitonnus: tuo kaksi sormea yhteen tai liu'uta niitä toisistaan irti näytöllä.

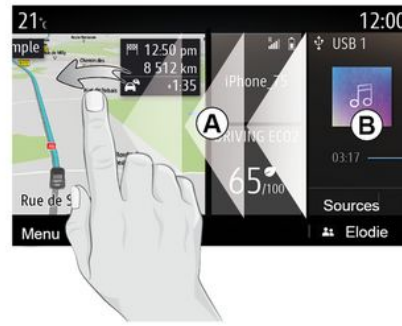

- Nopea "pyyhkäisy": pyyhkäise sormea nopeasti vasemmalta oikealle siirtyäksesi aloitussivulta **A** aloitussivulle **B**.
- Vedä ja pudota: pidä siirrettävää kohdetta painettuna vähintään puolitosta sekuntia, vedä se haluamaasi kohtaan ja poista sitten sormi.

KÄYTTÖPERIAATTEET

1 Aloitussivujen esittely



Järjestelmässä on useita muokattavia aloitussivuja **1**. Siirry toiselle sivulle pyyhkäisemällä tai painamalla haluttua sivua vastaavaa painiketta **1**.

Nämä aloitussivut sisältävät tietyn määrän pienoishelmiä eri toimintoihin, kuten navigointi, radio jne.



Näiden widgetien avulla pääset siirtymään suoraan toiminnon päänäyttöön tai tietyissä tapauksissa voit ohjata niitä suoraan jonkin päänäytön kautta (esim. radiokanavan vaihto).

Aloitussivun kuvaus ➔ **4**.

Huomautus: Voit muokata aloitussivujen asetuksia ➔ **19**.



Kotisivujen, toimintojen ja tietojen näyttöjärjestys vaihtelee maan ja kielen lukusuunnan mukaan.

KÄYTTÖPERIAATTEET

Päävalikon esittely



Siirry päävalikkoon painamalla näytön **2** -painiketta keskikonsolin säätimestä tai kaukosäätimestä.

Järjestelmässä on useita valikkoja, joihin pääsee päävalikosta:

- "Navigointi": sisältää kaikki satelliittiohaukset, tiekartat ja tieliikennetiedot;
- "Radio": käytetään hallitsemaan radiota ja äänentoistoa;
- "Musiikki": äänitiedostojen toiston hallinta;
- "Puhelin": valikossa voidaan yhdistää yksi tai useampi matkapuhelin ja käyttää sitä handsfree-tilassa;

- "Sovellukset": käytetään valokuvien, videoiden ja sovellusten hallintaan;
- "Tiedot": kattaa multimediasysteemiin liittyvät tiedot;
- "Ohje"-toiminto: yhteydenotto puhelinkeskukseen tarpeen mukaan (hinaus, terveydenhuolto, palvelut);
- "Ehdotukset & huomautukset": ilmoittaa tapahtumista luokittain: Navigointi, Multimedia, Puhelin jne.

Huomautus: laitekohtaisesti jotkin valikot eivät ole käytettävissä.



Jotakin asetuksia on muokattava moottorin käydessä, jotta multimediajärjestelmä voi tallentaa ne.



Säädä näitä asetuksia auton ollessa paikallaan. Niiden säätäminen ajon aikana voi aiheuttaa vaaratilanteen.

Vierityspalkki

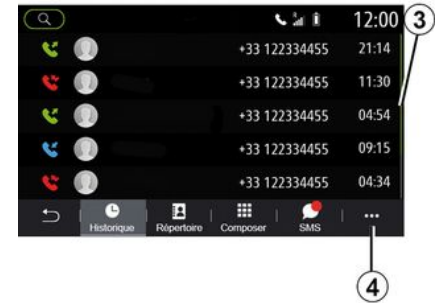

Palkki **3** ilmaisee näytön senhetkisen sijainnin sivulla. Pyyhkäise multimedianayttöä ylös- tai alaspäin, kun haluat selata luetteloa ja siirtyä sivulla.

Asiayhteysvalikko

Useimmissa järjestelmävalikoissa on ponnahdusvalikko **4**, josta avautuu alivalikoita (poista suosikit, muuta nykyistä reittiä, asetukset jne.) ja multimediasysteemin käyttöopas.

KÄYTTÖPERIAATTEET

1

Toiminnot, jotka eivät ole käytössä

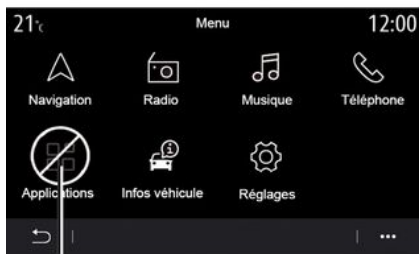

Ajon aikana saattaa tulla tilanne, etteivät toiminnot kuten "Video", "Kuva", opetusohjelmat ja tietyt asetukset ole käytettävissä tiettyjen maiden lainsäädännön nojalla.

Estetyt toiminnot on merkitty kuvakkeella **5**.

Jos haluat käyttää estettyjä toimintoja, pysäytä ajoneuvo.

Huomautus: Joissain maissa tieliikennelaki määrää, että seisontajarru on kiristettävä ennen tiettyjen sovellusten käyttöä. Saat lisätietoja ottamalla yhteyttä valtuutettuun jälleenmyyntiliikkeeseen.

PUHDISTUS

Puhdistussuositukset

Käytä kosketusnäytön puhdistamiseen aina puhdasta nukkaamatonta ja pehmeää mikrokuituliinaa.

Käytä autoosi asennetulle näytölle sopivaa puhdistusmenetelmää:

- Kuivapuhdistus.
- Puhdistus pesuainevedellä.

Katso multimedianaäytöllesi sopiva puhdistustapa kohdasta "Luettelo näytöistä ja niihin liittyvistä puhdistussuosituksista".

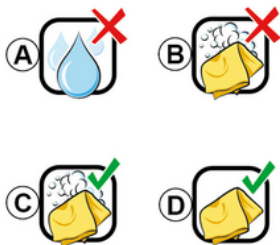

Noudata seuraavia puhdistussuosituksia näytön tyyppistä riippuen:

A. : Älä käytä alkoholipohjaisia nesteitä, äläkä levitä tai suihkuta nesteitä.

B. : Älä puhdista saippuavedellä ja hieman kostutetulla mikrokuituliinalla.

C. : puhdista saippuavedellä ja hieman kostutetulla mikrokuituliinalla;

D. : Kuivapuhdistus mikrokuituliinalla.



Älä käytä puhdistusaineita, joissa on alkoholia, äläkä ruiskuta pinnalle nesteitä.



Älä kaada tai suihkuta puhdistusainetta näytölle.

Älä käytä kemiallisia puhdistusaineita tai kotitaloustuotteita. Laite ei saa joutua kosketuksiin nesteiden kanssa eikä sitä saa altistaa kosteudelle. Jos niin käy, pinnat tai sähkökomponentit voivat vaurioitua.

Kuivapuhdistus

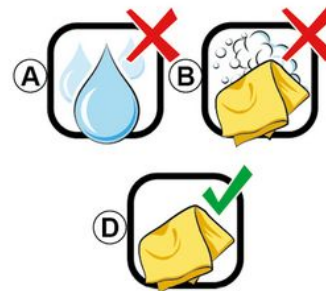

Käytä kosketusnäytön puhdistamiseen vain puhdasta, nukkaamatonta, pehmeää ja kuivaa mikrokuituliinaa, jotta heijastumia estävät materiaalit eivät vahingoitu.

Älä paina multimedianaäyttöä liian kovaa äläkä käytä puhdistusvälineitä, jotka voivat naarmuttaa näytön pintaa (esim. harjaa, karheaa liinaa jne.).

Luettelo näytöistä ja niihin liittyvistä puhdistussuosituksista:

PUHDISTUS

1



Älä käytä puhdistusaineita, joissa on alkoholia, äläkä ruiskuta pinnalle nesteitä.



Älä kaada tai suihkuta puhdistusainetta näytölle.

Älä käytä kemiallisia puhdistusaineita tai kotitaloustuotteita. Laite ei saa joutua kosketuksiin nesteiden kanssa eikä sitä saa altistaa kosteudelle. Jos niin käy, pinnat tai sähkökomponentit voivat vaurioitua.



Noudata seuraavia puhdistussuosituksia näytön tyypistä riippuen:

A. : älä käytä nesteitä, alkoholipohjaisia nesteitä, äläkä levitä tai suihkuta nesteitä.

B. : Älä puhdista saippuavedellä ja hieman kostutetulla mikrokuituliinalla.

C. : puhdista saippuavedellä ja hieman kostutetulla mikrokuituliinalla;

D. : Kuivapuhdistus mikrokuituliinalla.

PUHDISTUS

Puhdistus pesuainevedellä

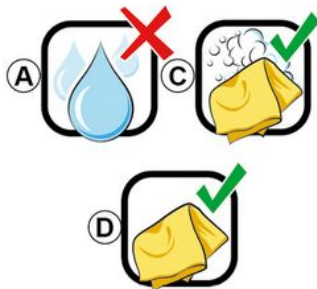

Pyyhi näyttö varovasti saippuavedellä kostutetulla puhtaalla, nukkaamattomalla ja pehmeällä mikrokuituliinalla.

Huuhtele näyttö pyyhkimällä se varovasti vain vedellä kostutetulla mikrokuituliinalla.

Viimeistele pyyhkimällä varovasti kuivalla mikrokuituliinalla.



Älä kaada tai suihkuta puhdistusainetta näyttölle.

Älä käytä kemiallisia puhdistusaineita tai kotitaloustuotteita. Laite ei saa joutua kosketuksiin nesteiden kanssa eikä sitä saa altistaa kosteudelle. Jos niin käy, pinnat tai sähkökomponentit voivat vaurioitua.



Älä käytä puhdistusaineita, joissa on alkoholia, äläkä ruiskuta pinnalle nesteitä.

KÄYNNISTYS, PYSÄYTYS

1 Toiminnon käyttöönotto



Multimediajärjestelmä käynnistyy:

- kun auto käynnistetään,
- painamalla nopeasti säädintä **1** multimediapaneelissa tai keskikonsolissa.

Pysäytys



Multimediajärjestelmän voi kytkeä pois päältä:

- painamalla nopeasti säädintä **1** multimediapaneelissa tai keskikonsolissa voit tehdä seuraavaa:
 - sammuta radio/musiikki;
 - sammuta näyttö;
 - siirrä valmiustilaan.
- kun auton ovet lukitaan.

Kellonajan/lämpötilan/päivämäärän näyttö



Tämä näyttö avautuu, kun valitset "Valmiustila" -toiminnon.

WIDGETIEN LISÄÄMINEN JA HALLINTA

Aloitussivujen personointi





Multimediajärjestelmässä on monta muokattavaa aloitussivua. Aloitussivuilla on widgeteitä, joista päästään muihin toimintoihin, kuten navigointiin, radioon ja asetuksiin.

Painamalla yhtä aloitussivun widgeteistä pääset toimintoon tai joissakin tapauksissa hallitsemaan toimintoa päänäytöstä (esim. radiokanavan vaihto, puhelimen käyttö).

Voit määrittää aloitussivut lisäämällä, poistamalla tai muokkaamalla widgettejä.

Painamalla pitkään multimedia-näyttöä **1** aloitusnäytössä pääset aloitusnäytön muokkausasetuksiin.

 Widgetin määrittäminen on linkitetty profiiliin. Jos profiili muuttuu, myös widgettien näyttö muuttuu.

 Säädä näitä asetuksia auton ollessa paikallaan. Niiden säätäminen ajon aikana voi aiheuttaa vaaratilanteen.



-widgetin lisääminen

Valitse aloitusnäyttö **A**, jota haluat muokata.

Valitse alueella **B** widget, jonka haluat näkyviin. Toiminto on vahvistettu, kun valitun widgetin väri vaihtuu.

Vedä widget alueelta **B** ja pudota se aloitusnäytöllä haluttuun paikkaan **A**.



Widgetien mukauttaminen

Valitse widget alueella **B** koskettamalla näyttöä (valitse/asetta) ja valitse sen lopullinen sijainti alueella **A**.

Jos haluat siirtää widgetin sivulta toiselle, paina pitkään aloitussivua, valitse widget sekä vedä ja pudota se halutulle sivulle.

Huom.: joitain widgettejä voi käyttää vain kerran niiden koon perusteella. Tietyn toiminnon widgetin voi asettaa vain kerran samalle sivulle.

WIDGETIEN LISÄÄMINEN JA HALLINTA

1



Widgetin koko

Voit säätää widgetin kokoa nipistämällä/levittämällä widgetin reunaa. Kun kokorajoitus on saavutettu, widgetin kehys muuttuu punaiseksi.

Joissain laitteissa widgetin koon voi valita palkissa **C**. Joillakin sovelluksilla on vain yksi koko. Aloitusnäytössä näytettävien widgetien määrä voi vaihdella multimedianaäytön muodon mukaan. Paina aloitussivua pitkään, jotta kaikki aloitussivut tulevat näyttöön

"Osoite"- ja "Kontakti"-widgetit

Palvelut on aktivoitava näiden kahden widgetin asettamiseksi ➔ 88.

« Osoite »

Multimediajärjestelmän näyttöön tulee "Navigointi"-valikko.

Valitse suosikeistasi tai puhelulokista tai syötä manuaalisesti osoite, jonka haluat määrittää One Touch -osoitteeksi.

« Kontakti »

Multimediajärjestelmän näyttöön tulee puhelimen yhteystietoluettelo (jos puhelin on liitetty multimediajärjestelmään).

Valitse osoitekirjasta yhteyshenkilö, jonka haluat määrittää One Touch -yhteyshenkilöksi.

Huomautus: Näihin kahteen widgettiin liittyvät tiedot pysyvät tallennettuina multimediajärjestelmään, vaikka puhelimesi ei ole yhteydessä siihen. Kyseisiä tietoja ei pidetä luotamuksellisina.

Widgetien poistaminen



Pidä poistettavaa widgettiä painettuna. Se muuttaa väriä rekisteröinnin vahvistamiseksi. Vedä ja pudota "Poista"-painike **2** tai liu'uta widget alueelle **B**.

Huomautus: tehokkain tapa poistaa widgettejä on Valitse/asetta-toiminto, joka tapahtuu koskettamalla näyttöä: valitse widgetit ja paina sitten "Poista"-painiketta **2**.

WIDGETIEN LISÄÄMINEN JA HALLINTA



Maisematilassa voit katsella kaikkien aloitussivujen koko näkymää. Poista widgetejä ponnahdusvalikosta **3** painamalla "Poista" -painiketta.

Valitse vaihtoehtoisesti:

- haluamasi widgetit ja paina sitten "Poista" -painiketta **4**;
- kaikki widgetit kaikista näytöistä, ja paina sitten "Valitse kaikki" -painike **6** sekä "Poista" **4**.

Aloitussäätöjen poistaminen

Aloitussäätö poistetaan poistamalla kaikki sivun widgetit.

Asiayhteysvalikko

Voit käyttää ponnahdusvalikkoa **3** seuraavasti:

- poista yksi tai useampi widget aloitusnäytöiltä;

- palauta aloitussivun oletusasetukset.

Tallenna ja poistu

Voit tallentaa aloitusnäytön asetukset ja poistua painamalla edellinen-painiketta **5**.



Säädä näitä asetuksia auton ollessa paikallaan. Niiden säätäminen ajon aikana voi aiheuttaa vaaratilanteen.

PUHEENTUNNISTUKSEN KÄYTTÖ

1

Esittely

Multimediajärjestelmä on varustettu

puheentunnistusjärjestelmällä , jota voidaan käyttää äänikomennoilla tiettyjen multimediajärjestelmän toimintojen sekä puhelimen toimintojen ohjaamiseen. Voit käyttää multimediajärjestelmää tai puhelinta irrottamatta käsiäsi ohjauspyörästä.

Huomautus: puheentunnistuksen painikkeen sijainti voi vaihdella. Katso lisätietoja auton käyttöoppaasta.

Äänentunnistusjärjestelmä ei tallenna ääntäsi eikä komentojasi. Se ei sisällä puheavustajaa, joka on vuorovaikutuksessa käyttäjän kanssa tai vastaa esimerkiksi seuraaviin kysymyksiin:

- "Millainen on sää paikassa Paris?"
- "Onko reitillä tänä aamuna keskeytyksiä?"

Ääniohjaus



(varustetason mukaan)

Voit käyttää ääniohjausta, jos haluat soittaa puhelimen osoitekirjassa olevalle henkilölle, antaa määränpään tai vaihtaa radioasemaa näyttöön koskettamatta. Paina painiketta **1** ja noudata järjestelmän ja näytön antamia ääni- ja kuvaohjeita.

Aktivointi

Paina auton puheentunnistuspainiketta , jos sellainen on varustee-

na.

Huomautus: Kun käytät puheentunnistusta, odota aina äänimerkkiä ennen kuin alat puhua.

Toiminnanesto

Voit poistaa puheentunnistusjärjestelmän käytöstä pitämällä painettuna puheentunnistuspainiketta 

tai sanomalla äänimerkin jälkeen "Poistu".



Voit keskeyttää puhesyn-
tetisaattorin, kun käytät
puheentunnistusta, painamalla ohjauspylvään säätimen **1**-painiketta tai sanelemalla komennon. Äänimerkki ilmoittaa, että voit puhua.

Multimediajärjestelmän puheentunnistuksen käyttö

Multimediajärjestelmän tärkeimmät puhekomennot

Sano "Päänäyttö" tai "Takaisin" palataksesi puheentunnistuksen päänäytölle.

Sano "Peruuta", kun haluat poistua puheentunnistuksen valikosta.

PUHEENTUNNISTUKSEN KÄYTTÖ

Sano "Ohje", kun haluat kuulla yksityiskohdat järjestelmän näytöstä ja sen toiminnoista.

Sano: "Seuraava sivu", "Edellinen sivu", "Ensimmäinen sivu" tai "Viimeinen sivu" siirtyäksesi puheentunnistuksen luetteloissa.

Puheentunnistusvalikko



Puheentunnistuksen päävalikosta käsin voit ohjata äänikomennoilla seuraavia toimintoja:

- « Puhelin »;
- « Navigointi »;
- « Audio ».



Näytössä sinisellä näkyvät toiminnot ovat komentoja, jotka voidaan lausua ääneen niin, että multimediajärjestelmä ymmärtäne.

Puheentunnistuksen ilmaisimien A

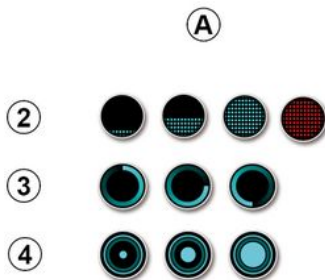

Puheentunnistuksen ilmaisimissa **A** on värillisiä merkkejä ja kuvakkeita:

- kuvake **2** kertoo multimediajärjestelmän kuuntelevan. Merkkivalon **A** väri kertoo puheentunnistuksen toiminnasta:

- matala sininen merkki: keskinkertainen puheentunnistus;
- puolikorkea sininen merkki: hyvä puheentunnistus;
- täysi sininen merkki: optimaalinen puheentunnistus;
- punainen merkki: käyttäjän ääni on liian kova ja järjestelmän on vaikea tulkinta komentoa.
- Kuvake **3** kertoo, että multimediajärjestelmä analysoi komentoasi;
- kuvake **4**: multimediajärjestelmä reagoi.



Jos toiminnot ovat harmaana, ne eivät ole käytettävissä tai niitä ei ole kytketty. Multimediajärjestelmä ehdottaa yhteyden muodostamista, esimerkiksi puhelinta.



Puhu ääneen ja siten, että sinun voidaan ymmärtää. Puheentunnistuksen ilmaisimien avulla voit optimoida puheentunnistuksen toimintaa.

PUHEENTUNNISTUKSEN KÄYTTÖ

1

Navigoinnin ohjaus puheentunnistuksella



Määränpää voidaan antaa multime-

dianäytön äänenohjauksella , jolloin äänenohjauksella eri tavalla.



«Määränpää»

Anna täydellinen osoite puheentunnistuksella.

Paina ääniohjauspainiketta , jolloin ääniohjauksen päävalikko avautuu.

Sano toisen äänimerkin jälkeen "Aja kohteeseen", sanele sen jälkeen kohteen koko osoite (numero, tien nimi, määränpääkaupunki, kaupunginosa).

Järjestelmä näyttää osoitteen, jonka se on ymmärtänyt, ja voit vahvistaa määränpääsi käynnistämään ohjattua navigointia.

«Koti»

Kotiosoitteen noutaminen puheentunnistuksen avulla.

Paina ääniohjauspainiketta , jolloin ääniohjauksen päävalikko avautuu.

Sano äänisignaalin jälkeen "Aja kotiin".

Järjestelmä ilmaisee aikaisemmin tallennetun kotisi osoitteen. Vahvista määränpää ja aloita opastus.

«Työ»

Työosoitteen noutaminen puheentunnistuksen avulla.

Paina ääniohjauspainiketta , jolloin ääniohjauksen päävalikko avautuu.

Sano äänisignaalin jälkeen "Aja töihin".

Järjestelmä ilmaisee aikaisemmin tallennetun työpaikkasi osoitteen. Vahvista määränpää ja aloita opastus.

Huom.: jotta voit käyttää Aja täihin -äänitoimintoa, sinun on ensin tallennettava osoite.

Jos osoitteita ei ole rekisteröity, multimediajärjestelmä ehdottaa, että annat osoitteen.

Lisätietoja koti- tai työosoitteen tallentamisesta ➔ 50.

PUHEENTUNNISTUKSEN KÄYTTÖ

« Suosikit »

Suosikkeihin tallennetun osoitteen noutaminen puhekomennon avulla.

Paina ääniohjauspainiketta , jolloin ääniohjauksen päävalikko avautuu.

Sano äänimerkin jälkeen "Suosikit" ja valitse määränpäsi.

Järjestelmä näyttää annetun osoitteen. Vahvista määränpää ja aloita opastus.

"Määränpään historiatiedot"

Aikaisemmin syötetyn osoitteen noutaminen puhekomennon avulla.

Paina ääniohjauspainiketta , jolloin ääniohjauksen päävalikko avautuu.

Sano toisen äänimerkin jälkeen "Määränpään historiatiedot" ja valitse määränpää.

Järjestelmä näyttää annetun osoitteen. Vahvista määränpää ja aloita opastus.

« Kiinnostavat paikat »

Kiinnostavan kohteen hakeminen puhekomennon avulla.

Sano äänimerkin jälkeen "Etsi huoltoasema" tai "Etsi hotelli".

Navigointijärjestelmä ehdottaa useita kiinnostavia kohteita (POI) eri luokissa.

Kohde ulkomailla

Maa on vaihdettava, ennen kuin sanot osoitteen.

Paina ääniohjauspainiketta , jolloin ääniohjauksen päävalikko avautuu.

Sano äänimerkin jälkeen "Vaihda maa" ja sano sitten maa, jossa haluat suorittaa haun. Sano toisen äänimerkin jälkeen määränpään osoite.

Huomautus: Voit vaihtaa maan, jos järjestelmän kieli tukee sitä.

"Kiinnostavat paikat" ulkomailla

Ulkomailla tehtyjen matkojen aikana joidenkin luokkien äänikomentoja ei ehkä tunnisteta.

Jos haluat etsiä tietyn kiinnostavan kohteen, sano: "Points of interest by category" (Kiinnostavat kohteet luokittain). Multimediajärjestelmä näyttää kiinnostuksen kohteiden luettelon luokittain. Valitse jokin luokka

➔ 35.

Suosikkien käyttö puheentunnistuksen avulla

Tallennettuihin osoitteisiin voi soittaa suoraan puheentunnistustoiminnolla.

Paina ääniohjauspainiketta , jolloin ääniohjauksen päävalikko avautuu.

Sano äänimerkin jälkeen "Näytä suosikit".

Järjestelmä näyttää tallennetut suosikit.

"Radio" -ohjaus puheentunnistustoiminnolla

Voit aktivoida musiikin toiston, radion tai vaihtaa aaltoaluetta multimediajärjestelmän puhekomennolla.

Paina ääniohjauspainiketta , jolloin ääniohjauksen päävalikko avautuu.

Sano äänimerkin jälkeen:

– "FM kanava", "AM kanava", "DAB kanava";

tai

– "X kanava", sekä X radiokanavan nimenä;

tai

PUHEENTUNNISTUKSEN KÄYTTÖ

1

– "Kanava" sekä haluttu radiotaajuus, esim. "91.8-kanavalle" sano "91.8 kanava".

"Musiikki" -ohjaus puheentunnistustoiminnolla



Voit toistaan musiikkia (ääniraidan, soittolistat jne.) multimedijärjestelmään sisältyvällä ääniohjauksella. Mahdollisia muita ulkoisia audiolähteitä ovat:

- "USB" (USB-portti);
- "AUX" (Jack liitin).

Paina ääniohjauspainiketta , jolloin ääniohjauksen päävalikko avautuu.

Sano äänimerkin jälkeen jokin seuraavista:

- "Toista esittäjä" ja sen jälkeen esittäjän nimi,
- tai
- "Toista raita" ja sen jälkeen raidan nimi,
- tai
- "Toista albumi" ja sen jälkeen albumin nimi,

tai

- "Toista lajityyppi" ja sen jälkeen lajityyppi,

tai

- "Soittolista" ja sen jälkeen soittolistan nimi.

Valitun lähteen mukaan voit:

- toista edellinen/seuraava kappale,
- tai
- Toista kaikki kappaleet / näytä musiikkiluettelo.

"Vaihda äänilähde"

Voit vaihtaa äänilähteen päävalikosta.

Paina ääniohjauspainiketta , jolloin ääniohjauksen päävalikko avautuu.

Sano äänimerkin jälkeen "Play" (Toista) ja sen jälkeen lähteen nimi:

- "Toista USB",
- tai
- "Toista FM",
- tai
- "Toista Bluetooth®".

Puhelimen käyttö puheentunnistuksella

Voit soittaa numeroon tai yhteystiedolle multimedijärjestelmään yhdistetyllä ääniohjauksella.

Paina ääniohjauspainiketta , jolloin ääniohjauksen päävalikko avautuu.

Sano äänimerkin jälkeen jokin seuraavista:

- "Soita" (Call), ja sitten yhteystenkilön nimi, jolle haluat soittaa;
- tai

– "Valitse" ja sitten puhelinnumero, johon haluat soittaa.

Huom.: on suositeltavaa sanella numerot joko yksi tai kaksi kerrallaan.

Järjestelmä näyttää numeron. Sano "Valitse", jos haluat soittaa kyseiseen numeroon, tai "Correct"/"Takaisin", jos haluat soittaa toiseen numeroon.

PUHEENTUNNISTUKSEN KÄYTTÖ



Ääniohjaustoiminnolla voi myös tarkastella puhelutietoja tai lukea "SMS":n.

Paina ääniohjaukseen painiketta , jolloin ääniohjauksen päävalikko avautuu.

Sano äänimerkin jälkeen jokin seuraavista:

- "Puheluloki" tai "Viime puhelut";
- tai
- "Lue SMS" tai "Näytä SMS".

Huomautus: vain ajon aikana vastaanotettu "SMS"-viesti voidaan lukea.

« Ohje »

Jos haluat lisätietoja puheentunnistuksen käytöstä, paina puhekomennon painiketta ja sano äänimerkin jälkeen "Ohje".

Toiminto "Ohje" on aina käytettävissä. Jos olet esimerkiksi "Puhelin"-näytössä ja sanot "Ohje", synteettinen ääni auttaa sinua toiminnon käytössä.

Puhelimen puheentunnistuksen käyttö multimedijärjestelmän kanssa

Jotta voit käyttää puhelimen puheentunnistusta multimedijärjestelmässä, toimi seuraavasti:

- Yhdistä puhelin multimedijärjestelmään ➔ 68.
- Varmista, että puhelimen puheentunnistustoiminto on yhteensopiva multimedijärjestelmän kanssa.

Huomautus: Jos puhelimen puheentunnistustoiminto on yhteensopiva multimedijärjestelmän kanssa, 5-kuvake näkyy Bluetooth-laite-lista-valikossa ➔ 68.



Huomautus: jos haluat käyttää puhelimesi puheentunnistusta multimedijärjestelmän kanssa, tarkista, että olet verkon toiminta-alueella.

Voit ottaa puhelimen puheentunnistusjärjestelmän käyttöön ja poistaa sen käytöstä multimedijärjestelmästä painamalla pitkään auton pu-

heentunnistuspainiketta .

Voit ottaa multimedijärjestelmän puheentunnistusjärjestelmän käyttöön painamalla auton puheentun-

nistuspainiketta .

PUHEENTUNNISTUKSEN KÄYTTÖ

1



Multimedianayttö näyttää puhelimesi ääniohjauksen päävalikon **B** -näytössä.

Voit ottaa puhelimen puheentunnistusjärjestelmän uudelleen käyttöön multimedija järjestelmällä painamalla lyhyesti auton puheentunnistus-

painiketta  tai näyttöä **B**.

Voit käyttää ääniohjauksen päävalikosta joitakin puhelimen toimintoja ääniohjauksella.

Äänen tunnistus ei ole käytössä:

- peruutettaessa autolla,
- puheluiden aikana.

Huomautus: puheentunnistus poistuu käytöstä automaattisesti, kun sitä ei käytetä muutamaan sekuntiin.



Kun käytät puhelimesi puheentunnistusta multimedija järjestelmän kanssa, toiminnossa tarvittavien matkapuhelinverkon tietojen siirto saattaa aiheuttaa lisäkustannuksia, jotka eivät sisälly puhelimesi liittymäsopimukseen.

One Shot -toiminnon käyttäminen

One Shot -toiminnon avulla on mahdollista tehdä tavallista suurempia ja tarkempia äänikomentoja. Siten voidaan välttää esimerkiksi "Puhelin", "Kontaktit", "Navigointi", "Määränpää" -valikoiden selaaminen.

Puhelintoiminnon käyttämiseksi voit sanoa suoraan:

- "Soita Matille »;
- "Soita toimistoon"
- ...

Navigointitoiminnon käyttämiseksi voit sanoa suoraan:

- "Siirry kohteeseen Champs-Élysées paikassa Paris "
- "Aja kotiin",
- ...

Voit käyttää multimediatointintoja sanomalla suoraan:

- "Kanava Radio Suomi »;
- "Toista Bluetooth®",
- ...

Voit käyttää tätä toimintoa painamalla puheentunnistuspainiketta



, odottamalla äänimerkkiä ja sitten sanomalla komennon.

KARTTA

Kartta

Kartan näyttäminen

Voit avata kartan valitsemalla aloitusnäytössä ensin "Valikko" ja sitten "Navigointi".

Voit avata kartan myös "Navigointi"-widgetistä.

Kartta näyttää nykyisen sijainnin ja määritetyt tiedot (näytä POI, säätiedot, liikennetiedot jne.).

Voit liikkua navigointikartassa pitämällä karttaa painettuna ja liu'uttamalla sormeasi näytön yli haluamaasi suuntaan.

Palaa nykyiseen sijaintiin painamalla .



Säädä näitä asetuksia auton ollessa paikallaan. Niiden säätäminen ajon aikana voi aiheuttaa vaaratilanteen.

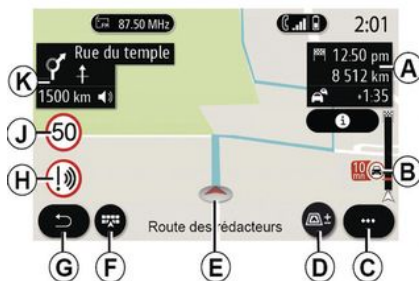

"Kartta" -näyttö, jossa näkyy nykyinen reitti

A. Matkatiedot, kuten saapumisai-
ka, liikenteestä johtuva lisäaika ja
jäljellä oleva etäisyys seuraavaan
vaiheeseen tai lopulliseen määrän-
pään (parametreista riippuen).

Huomautus: paina kerran alueella **A**,
jotta multimediajärjestelmä voi
näyttää yksityiskohdat matkan vai-
heista.



B. Tietoja liikenneolosuhteista muu-
taman kilometrin verran eteenpäin.
Paina tätä aluetta nähdäksesi käyn-
nissä olevan reitin tapahtumien luet-
telon.

C. Asiahyteysvalikko.

D. Näkymät/Zoomaus:

- Zoomaus: koskettamalla "+" saat näkyviin zoomauspainikkeet eteen ja taakse;
- "Näkymät"-painiketta painamalla näet näkymän 2D/2D pohjoiseen päin, 3D/3D Inception, "Liikennekartta".

Huomautus: multimedianaäytöstä riippuen nämä toiminnot voivat olla erillään:

KARTTA

- **L** zoomaa "±»";
- **M** "Näkymät".

E. Sijainti ja sen kadun nimi, jossa olet. Voit käyttää lisäominaisuuksia painamalla.

F. Navigointivalikko.

G. Paluu edelliseen näyttöön

H. Varoitus vaara-alueesta.

J. Nopeusrajoituksen ilmaisipaneeli.

K. Kun reitti on käynnissä, tiedot tulevasta käänöksistä ja reitin seuraavan kadun nimi. Paina käitinkuvaketta kerran, kun haluat aktivoida/deaktivoida opastusäänen ja toistaa viimeisen ääniohjeen.

N. Matkan tiedot, kuten saapumisaika, lisää aika liikenneolosuhteiden vuoksi ja matkan pituus. Kosketa yksikköä nähdäksesi matkan vaiheet.

P. Tietoa käytetyistä tietyyypeistä (moottoritiet, maksulliset tiet, autojuna).

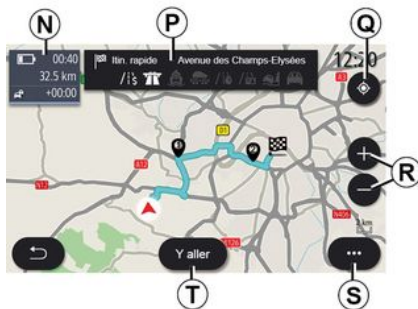

"Reitin laskenta" -näyttö

Q. Kun reitti on käynnissä, tätä toimintoa käyttämällä voit palata käynnissä olevaan reittiin sen jälkeen, kun olet liikkunut kartassa.

R. Zoomaus: lähennys- ja loitonnus-painikkeet.

S. Asiatyhteyksivalikko.

T. Käynnistä valittu reitti painamalla "Aloita" -painiketta.



"Kartta" -näyttö ilman nykyistä reittiä

Toiminto **Q** palauttaa nykyiseen sijaintiin.



Säädä näitä asetuksia auton ollessa paikallaan. Niiden säätäminen ajon aikana voi aiheuttaa vaaratilanteen.

KARTTA



"Liikennekartta" -näyttö

V. Liikennetapahtumat kartalla tai tapahtumaluettelona.

W. Paina "Vältä kaikkia" -painiketta opastuksen ollessa käynnissä, niin voit välttää alueet, joilla on liikenne-ruuhkia.

Ponnahdusvalikko, kun reitti ei ole käynnissä

Avaa ponnahdusvalikko, jotta voit käyttää "Asetukset" -valikkoa.

Välilehdessä "Reitti" voit käyttää seuraavia asetuksia:

- « Reitin tyyppi »;
- "Valitse poikkeamia";
- « Salli tietullit »;
- « Salli moottoritiet »;

- "Salli lautat";
- « Salli autojunat »;
- « Automaattinen reittiehdotus »;
- « Muiden laitteiden kanssa jaetut määränpät »;
- « Salli aikarajoitetut tiet »;
- "Salli maksulliset tiet";
- « Vältettävä alue »;
- « Salli päällystämättömät tiet ».

Välilehdessä "Kartta" voit käyttää seuraavia asetuksia:

- "Kartan väri";
- « Säänäyttö »;
- "2D/2D Pohjoinen, 3D/3D Inception, "Liikenne"-näkyvät;
- « Liikennenäyttö »;
- « Liikennemerkkien tunnistus »;
- « Automaattinen zoom »;
- « Minun autoni »;
- « Risteysnäyttö »;
- "Näytä kiinnostavat kohteet";
- « Säänäyttö ».

Ponnahdusvalikko, kun reitti on käynnissä

Voit käyttää seuraavia valikoita painamalla ponnahdusvalikkoa:

- « Peruuta reitti »;
- « Opastusääni »;
- "Reitin tiedot";
- « Asetukset ».

« Peruuta reitti »

Pysäyttää käynnissä olevan navigoinnin.



« Opastusääni »

Voit ottaa ääniohjauksen käyttöön tai poistaa sen käytöstä painamalla painiketta **1**.

Huom. Jos tämä toiminto on poistettu käytöstä, multimediajärjestelmästä ei kuulu ääniopasteita.

Voit käyttää "Opastusääni" -asetuksia:

- ponnahdusvalikosta **C**;
- painamalla äänenvoimakkuuden säätimiä, kun multimediajärjestelmä toistaa äänitietoja.

KARTTA

2



Huomautus:

- äänenvoimakkuuden säätimiä voidaan käyttää vain nykyiselle lähteelle ("Opastusääni", "Radio", "Puhelin");
- äänenvoimakkuuden ilmaisimien 2 näytetään vain tiedoksi. Sen avulla ei voi säätää äänenvoimakkuutta.



Säädä näitä asetuksia auton ollessa paikallaan. Niiden säätäminen ajon aikana voi aiheuttaa vaaratilanteen.



"Reitin tiedot"

Tämä toiminto näyttää nykyiseen reittiin liittyvät tiedot.

Välilehdeltä "Yhteenveto" näet lähtö- ja kohdeosoitteet sekä käytetyt reitit.

Välilehdeltä "Tieluettelo" voit tarkastella reittiä yksityiskohtaisesti.

Välilehdeltä "Vaiheet" voit tarkastella eri vaiheita sekä vaiheiden välisiä etäisyyksiä ja kestoja.

Näyttötila



Voit valita useista eri näyttötiloista painamalla Näkymä/Zoomaus-painiketta **D**.

Reittinäköymä

Koko reitti näkyy kartalla.

-näköymä 2D

Kartalla näkyy nykyinen sijainti ja kartta osoittaa ajosuuntaan.

Näytä 2D/pohjoinen

Kartalla näkyy nykyinen sijainti siten, että pohjoinen on ylöspäin.

KARTTA



-näkyvä 3D

Kartalla näkyy nykyinen sijainti 3D-karttapinnalla. Se suuntautuu automaattisesti ajosuuntaan.



Näkyvä 3D Inception

(varustetason mukaan)

Karttaa on kallistettu hieman ylöspäin, jotta reittiä näkyy pidempi matka. Se suuntautuu automaattisesti ajosuuntaan.

Opastus

Opastus aktivoituu, kun reitti on laskettu. Multimediajärjestelmä opastaa koko matkan ajan ja ilmoittaa kussakin risteyksessä ajosuunnan useassa vaiheessa.

Vaihe 1: Valmistelu

Multimediajärjestelmä ilmoittaa sinulle navigointiäänellä, että sinun pitää pian tehdä ohjausliike.

Vaihe 2: Hälytys

Multimediajärjestelmä ilmoittaa tarvittavan ohjausliikkeen.

esim. "400 metrin päästä poistu seuraavasta liittymästä".

Näyttöön tulee ohjausliikkeen yksityiskohtainen esitys tai 3D-kuva.

Vaihe 3: Ohjaus

Multimediajärjestelmä ilmoittaa, mikä toimenpide tulisi suorittaa.

esim. "Käänny seuraavasta oikeaan".

Kun ohjausliike on valmis, kartta näkyy koko näytössä.

Huom. Jos et noudata ajo-ohjeita tai jos lopetat lasketun reitin, multimediajärjestelmä laskee automaattisesti uuden reitin.

2

KARTTA

2



Kaista

Näyttö siirtyy automaattisesti tarkempaan näkymään seuraavan ohjausliikkeen kaistaopastusta varten:

- kaistat **3** ilman suuntanuolia: kaistalla ei tule ajaa lasketun reitin mukaisesti;
- kaistat **4** suuntanuolilla: kaistalla tulee ajaa lasketun reitin mukaisesti.

Huom. Ohjausliikkeen aikana näyttöön voi tulla muita kaistoja.

« Sää »



Ponnahdusvalikosta voit aktivoida tai poistaa kartan säänäytön.

Multimediajärjestelmä kertoo sääennusteen sijaintiasi ympärivallä alueella tai määränpäässä, jos reitti on käynnissä.

Huomautus: palvelut pitää aktivoida, jotta sää näkyy → **88**.

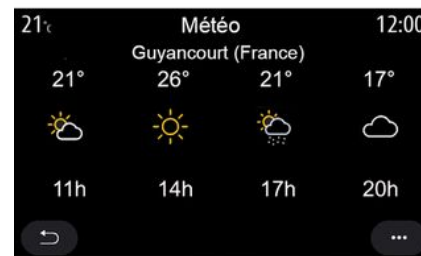

Paina sääkuvaketta **5**, kun haluat tarkastella seuraavien tuntien sääennustetta.

Tämä tieto on käytettävissä myös "Sää" -widgetin kautta.

KOHTEEN SYÖTTÄMINEN

"Navigointi"-valikko

Paina aloitusnäytössä korttia tai valitse ensin "Valikko" ja sitten "Navigointi".

Puheentunnistuksen käyttö osoitteen antamiseen

Paina puheentunnistuspainiketta



, odota äänimerkkiä ja sano sitten määränpääkaupunki, kadunnumero ja/tai -nimi ja/tai alue → 22.

Huomautus: puheentunnistuksen painikkeen sijainti voi vaihdella. Katso lisätietoja auton käyttöoppaasta.



Varotoimenpiteet navigoinnin yhteydessä

Navigointijärjestelmän käyttö ei missään olosuhteissa korvaa kuljettajan vastuuta ja tarkkaavaisuutta autolla ajettaessa.



Kohde ulkomailla

Maa on vaihdettava, ennen kuin sanot osoitteen. Paina ääniohjauspainiketta



, jolloin ääniohjauksen päävalikko avautuu.

Sano äänimerkin jälkeen "Vaihda maa" ja sano sitten maa, jossa haluat suorittaa haun. Sano toisen äänimerkin jälkeen määränpään osoite.

Huomautus: Voit vaihtaa maan, jos järjestelmän kieli tukee sitä.



Voit avata navigointivalikosta 1 seuraavat toiminnot:

- « Etsi osoite » ;
- « Edelliset määränpää » ;
- « Suositit » ;
- « Koordinaatit » ;
- « Kiinnostavat paikat » ;
- « Toimintasäde » ;
- « Reitti » ;
- « Liikennekartta » ;
- « Asetukset » ;
- ...

KOHTEEN SYÖTTÄMINEN

Online-haku

2

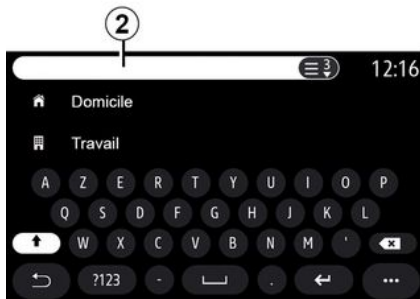

Käytä Online Search -toimintoa nopeaan ja täsmälliseen hakuun.

Heti kun kirjoitat ensimmäiset kirjaimet hakukenttään **2**, multimediajärjestelmä ehdottaa samankaltaista kadunnimeä, kaupunkia tai POI -kohdetta.

Painiketta **3** painamalla näet koko ehdotusten luettelon.

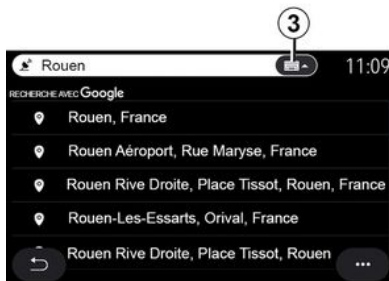

Esimerkki, "Rouen".

Huomautus: multimediajärjestelmän tarjoamat lisätiedot voivat vaihdella yhteystyypin mukaan.



Kun etsit POI -kohdetta (kiinnostavaa kohdetta) valikon "Navigointi" kautta, saat näkyviin luettelon ehdotuksia **5**.

Aiheesta POI löytyy lisätietoja tämän osan kohdassa "Kiinnostavat paikat".

Karttanäyttö **4** näyttää kunkin ehdotuksen maantieteellisen sijainnin.



« Etsi osoite »

Voit kirjoittaa tässä valikossa koko osoitteen tai sen osan, kuten maan, kaupungin, postinumeron, kadun nimen ja numeron tai risteuksen. Ensimmäisellä käyttökerralla, järjestelmä pyytää valitsemaan kohde- maan. Kirjoita etsimäsi kaupungin

KOHTEN SYÖTTÄMINEN

nimi tai sen postinumero numero-näppäimistöllä.

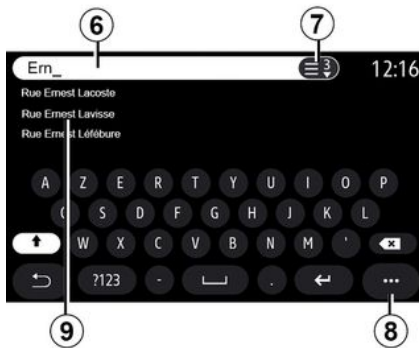

Hakualueelle **6** voi syöttää kadun nimen.

Kun aloitat kirjaimien syöttämisen, järjestelmä ehdottaa samankaltaisia kadunnimiä. Voit

- vahvistaa valintasi painamalla näytössä olevaa kadunnimeä
- paina **7**-painiketta tai vieritä luetteloa **9** ehdotetuista kadunnimistä, niin näet täyden hakuasi vastaavan luettelon.

Huomautus:

- viimeisimmät syötetyt kaupungit pysyvät järjestelmän muistissa;

- vain järjestelmän digitaaliselta kartalta tunnistamat osoitteet hyväksytään.

Ponnahdusvalikosta **8** voit tehdä seuraavaa:

- Valitun osoitteen tallentaminen suosikkeihin.
- Määränpään koordinaattien antaminen (leveys- ja pituusarvot)
- etsi ja näytä lähellä oleva POI;
- ...



« Edelliset määränpäät »

Voit valita tässä valikossa määränpään viimeksi käytettyjen osoitteiden luettelosta. Nämä muistiintalennuksen tehdään automaattisesti.

Voit käyttää tallennettuja määränpään historiatietoja "Osoite"-välilehdessä **13**.

Aloita opastus valitsemalla määränpää.

Voit käyttää tallennettuja reittien historiatietoja "Reitti"-välilehdessä **12**. Aloita opastus valitsemalla reitti.

Käytä suurennuslasia **10** etsiäksesi historiaan tallennettuja osoitteita tai reittejä.

Ponnahdusvalikosta **11** välilehdissä "Osoite" **13** ja "Reitti" **12** voit tehdä seuraavaa:

- "Poista" vähintään yksi valittu osoite;
- « Poista kaikki »;
- « Lajitt. päiväyks. muk. »;
- « Lajitt. nimen muk. »;
- « Tallenna suosikiksi ».

Ohjauksen aikana, kun etsit uutta määränpäätä, voit asettaa sen joko:

- pysähdys;
- uudeksi määränpääksi.



Säädä näitä asetuksia auton ollessa paikallaan. Niiden säätämisen ajon aikana voi aiheuttaa vaaratilanteen.

KOHTEEN SYÖTTÄMINEN

2



« Suosikit »

Seuraavat toimet ovat mahdollisia "Osoite" välilehdessä **16**:

- « Lisää uusi osoite »;
- navigointiopastus eri kohteisiin "Koti" **18**, "Työ" **17**;
- suosikkeihin tallennettuun osoitteeseen johtavien navigointiohjeiden laskeminen.

Kun valitset "Koti" **18** tai "Työ" **17** ensimmäisen kerran, järjestelmä pyytää rekisteröimään osoitteen.

Huomautus: vain yksi "Koti"- ja "Työ"- osoite voi olla tallennettuna multimedija järjestelmään.

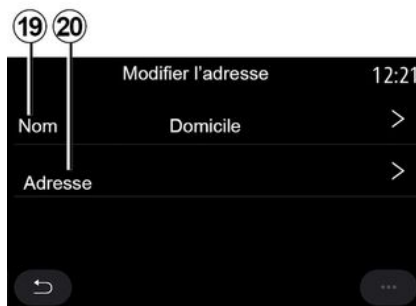

Seuraavat toimet ovat mahdollisia "Lisää uusi osoite" välilehdessä **14**:

- "Nimi" **19** uuden suosikkikohteen nimeämiseksi;
- "Osoite" **20** seuraavien hakutoimintojen käyttö:
- « Etsi osoite »;
- « Edelliset määränpäätt »;
- « Kiinnostavat paikat »;
- « Koordinaatit »;
- « Kartalta »;
- « Tämän hetkinen sijainti ».
- "Mukautettu ePOI";
- « Puhelin »;
- « Lataustapa ».

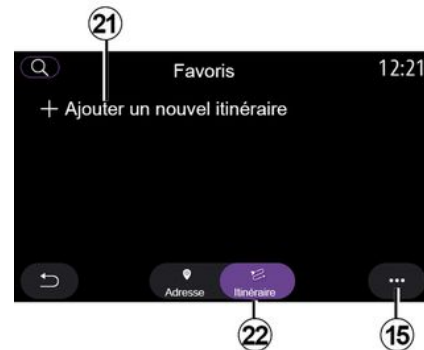

Seuraavat toimet ovat mahdollisia "Reitti" välilehdessä **22**:

- « Lisää uusi reitti »;
- suosikkeihin tallennetun reitin avaaminen.

Seuraavat toimet ovat mahdollisia "Lisää uusi reitti" välilehdessä **21**:

- "Nimi", uuden suosikkireitin nimeämiseksi;
- "Reitti", seuraavien hakuvaihtoehtojen käyttö:
- "Käynnistysasento";
- « Lisää välietapiksi »;
- "Viimeisin käytetty kohde";
- « Lisää määränpääksi ».

Hakujen "Lisää pysähdyspaikka" ja "Lisää määränpääksi" mukaan voit valita seuraavista vaihtoehdoista:

KOHTEEN SYÖTTÄMINEN

- « Etsi osoite »;
- « Edelliset määränpääät »;
- « Kiinnostavat paikat »;
- « Koordinaatit »;
- « Kartalta ».

Ponnahdusvalikosta **15** voit tehdä seuraavaa:

- « Muokkaa »;
- suosikin "Nimi" **19**;
- Suosikin "Osoite" **20** tai "Reitti" valitun välilehden mukaan.
- "Poista" (vähintään yhden osoitteen valinta);
- « Poista kaikki »;
- « Lajitt. nimen muk. ».

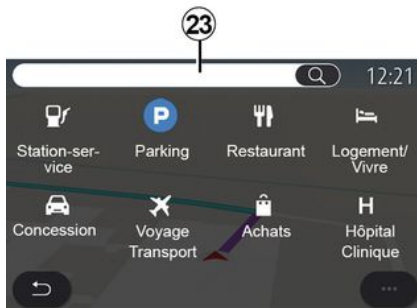

« Kiinnostavat paikat »

Kiinnostava kohde (POI) on palvelu, yritys tai nähtävyys, joka sijaitsee paikkakunnan läheisyydessä (lähtöpiste, kohdekaupunki, matkan varrella jne.).

Kiinnostavat paikat on ryhmitelty luokkien mukaan: "Bensiiniasema", "Pysäköinti", "Majoitus" jne.

Valitse "Navigointi" -valikko, valitse "Kiinnostavat paikat" ja valitse sitten määränpää kiinnostavista kohteista.



Hae nimen perusteella

Anna hakulueella **23** POI luokka (esim. ravintolan tai kaupan nimi). Valitse tulosluettelosta **24** POI.

Huomautus: palvelujen täytyy olla käytössä, jotta kiinnostavia kohteita voi hakea online-tilassa. Katso lisätietoja osiosta "Palvelujen aktivointi".

Ponnahdusvalikosta **25** voit tehdä seuraavaa:

- "Palauta" haku;
- valitse näppäimistötyyppi:
- « Aakkosellinen »;
- « Azerty »;
- « Qwerty ».



Säädä näitä asetuksia auton ollessa paikallaan. Niiden säätäminen ajon aikana voi aiheuttaa vaaratilanteen.

Hae luokan perusteella

Navigointijärjestelmä ehdottaa valitusta luokasta useista POI-kohteista valitun välilehden mukaan:

- reitti ei ole käynnissä:
 - « Lähellä »;
 - "Kaupungissa" (syötä kaupungin nimi).
- reitin ollessa käynnissä:
 - "Reitin varrella";
 - « Määränpää »;
 - « Lähellä »;

KOHTEEN SYÖTTÄMINEN

- "Kaupungissa" (syötä kaupungin nimi).

Ponnahdusvalikosta **25** voit tehdä seuraavaa:

- "Offline-tulokset" -näyttö;
- « Lajit. etäisyyden ».



Valitse luettelosta **24** POI.

Laitteistosta riippuen multimediajärjestelmää voidaan käyttää:

- ota suoraan yhteyttä tiettyyn POI-kohteeseen (varausta tai tietoa varten) painamalla "Puhelu";
- aloita navigointi haluttuun POI-kohteeseen painamalla "Aloita";
- katso kohteen esikatselu näytöstä **26**.

Ponnahdusvalikosta voit lisätä osoitteen suosikkeihisi.



Polttoainehinnat

POI "Bensiinasema" näyttää sijaintisi ympärillä olevat huoltoasemat sekä polttoaineen hinnan.

Polttoaineen hintaan liittyy väri-ilmaisin:

- Vihreä: huoltoasemilla on alhaisimmat hinnat,
- Oranssi: huoltoasemilla on keskimääräiset hinnat,
- Punainen: huoltoasemilla on korkeimmat hinnat.

Huomautus: palvelujen täytyy olla käytössä, jotta polttoaineen hinta näkyy → **88**.



« Koordinaatit »

Paina "Navigointi" -valikosta "Koordinaatit".

Tässä valikossa voi hakea määränpäättä antamalla sen koordinaatit.

Voit valita pallonpuoliskon ja antaa "Leveysaste"- ja "Pituusaste" -arvot näppäimistön avulla.

Kun koordinaatit on annettu, siirry suoraan määränpäähän valitsemalla "Aloita" tai tarkastele kartan tietoja valitsemalla "Kartta".

Valitse ponnahdusvalikosta **27**:

- "UTM" syöttöäksesi tiedot UTM -muodossa;

KOHTEEN SYÖTTÄMINEN

- "Yksiköt ja formaatit": jolloin voit antaa desimaaliasteet, desimaaliasteet ja -minuutit sekä desimaaliasteet, -minuutit ja -sekunnit;
- « Tallenna suosikiksi ».



Säädä näitä asetuksia auton ollessa paikallaan. Niiden säätäminen ajon aikana voi aiheuttaa vaaratilanteen.



« Reitti »

Tämän toiminnon avulla voit hallita määränpäätä, johon liittyy pysäh-

dyksiä. Paina päävalikosta "Navigointi", "Valikko" ja paina sitten "Reitti", niin pääset reittivalikoihin.

Reitti ei ole käynnissä:

- « Laadi reitti »;
- « Vältettävä alue ».

Reitin ollessa käynnissä:

- « Peruuta reitti »;
- « Muokkaa reittiä »;
- « Vältettävä alue »;
- « Yleisnäkymä »;
- « Reittitarkennukset »;
- « Reitin simulointi ».

« Peruuta reitti »

Voit peruuttaa tällä toiminnolla nykyisen reitin.

« Muokkaa reittiä »

Voit muokata tällä toiminnolla nykyistä reittiä:

- « Lähtöpaikka »;
- « Lisää välietapiksi »;
- « Lisää määränpääksi ».

Lisää pysähdyspaikka- ja Lisää määränpäänä -toiminnoissa on seuraavat vaihtoehdot:

- « Etsi osoite »;
- « Edelliset määränpäät »;
- « Kiinnostavat paikat »;
- « Koordinaatit »;
- « Kartalta »;
- ...

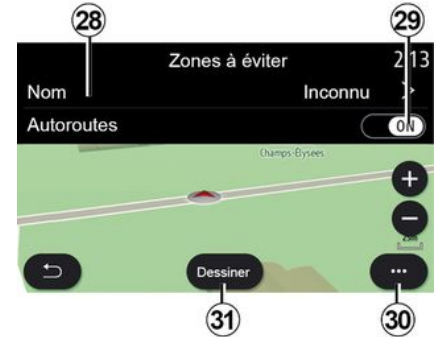

« Vältettävä alue »

Tämän toiminnon avulla voit välttää asetetun tai määritetyn maantieteellisen alueen.

Paina "Vältettävä alue" -valikosta "Lisää vältettävä alue" tai valitse aiemmin tallennettu vältettävä alue. Vaihda se painamalla "Nimi" **28** näppäimistön avulla.

Voit valita tiettyjen moottoritieosuuksien välttämisen **29** -painikkeella.

Valitse **30** -ponnahdusvalikossa "Valitse kaup.", jos haluat antaa maan ja paikkakunnan manuaalisesti.

KOHTEEN SYÖTTÄMINEN

2



Ilmoita vältettävä alue painamalla "Piirrä" **31** -painiketta.

Kun painat karttaa lyhyesti, "Vältettävä alue" **32** tulee näkyviin.

Suurena tai pienennä valittua aluetta lähentämällä tai loitontamalla.

Lisää valittu alue vältettävien alueiden luetteloon painamalla "Tallenna" **33** -painiketta.

Jos haluat muokata "Vältettävä alue" -kohdetta, valitse vältettävien alueiden luettelo ja paina kartan "Muokkaa" -painiketta.



Paina ponnahdusvalikosta **35** valikossa "Vältettävä alue":

- "Poista" (valitse vähintään yksi vältettävä alue);
- « Poista kaikki ».

Voit etsiä aiemmin tallennettuja vältettäviä alueita painamalla suurenuslasia **34**.



Säädä näitä asetuksia auton ollessa paikallaan. Niiden säätäminen ajon aikana voi aiheuttaa vaaratilanteen.



« Yleisnäkymä »

Voit tarkastella tällä toiminnolla koko reittiä kartassa.

Kun haluat käyttää tätä toimintoa, avaa navigointi, valitse "Reitti" navigointivalikosta ja valitse sitten "Yleisnäkymä".

Peruuta valittu reitti painamalla **37** -painiketta.

KOHTEEN SYÖTTÄMINEN



Voit tutkia käynnissä olevaa reittiä siirtämällä karttaa pitämällä sormeesi painettuna näytöllä ja vetämällä sitä.

Paina zoomauspainikkeita **39** kartan säätämiseksi.

Keskitä kartta uudelleen painamalla **38** -painiketta.

Ponnahdusvalikosta **36** voit käyttää seuraavia toimintoja:

- « Vaihtoehdotiset reitit »;
- « Reittitarkennukset »;
- « Reittisimulaatio »;
- « Tallenna suosikiksi »;
- « Asetukset »;
- ...
- « Asetukset »;
- « Reittitarkennukset »;

- « Reittisimulaatio »;
- "Maatiedot";
- « Tallenna suosikiksi »;
- ...

Huom.: ponnahdusvalikossa olevat toiminnot vaihtelevat sen mukaan, onko opastus käytössä vai ei.



« Reittitarkennukset »

Käytä tätä toimintoa nähdäksesi kaikki reitin tiedot ja yksityiskohdat useilla välilehdillä:

- « Yhteenveto »;
- « Tieluettelo »;
- « Vaiheet ».

Välilehdestä "Yhteenveto" **41** voit tarkastella seuraavia tietoja:

- « Lähtöpaikka » **40** ;

- "Saapumispiste" **43**;
- "Ajetut tiet" **42** (maksullinen tie, lautta, autojuna jne.).



Välilehdestä "Tieluettelo" **45** voit tarkastella reittiä yksityiskohtaisesti.

Reitin aikana käytettävien teiden luettelosta **44** voit tarkastella ajo-suuntia, valittujen katujen nimiä, jäljellä olevaa matkaa ja kuhunkin vaiheeseen kuluva aika.

Kun painat jotakin reittiä **44**, voit tarkastella sitä kartassa. Voit myös siirtyä taaksepäin edellisiin vaiheisiin tai eteenpäin seuraaviin vaiheisiin nuolipainikkeilla **48**.

KOHTEEN SYÖTTÄMINEN

2



Palkissa **46** näkyvät tiedot jokaisesta matkan vaiheesta (etäisyys, vaiheen kesto ja saapumisaika).

Navigointijärjestelmä voi ehdottaa tietyn vaiheen välttämistä matkan aikana epätavallisen tapahtuman vuoksi.

Jos painat Kiertotie-painiketta **47**, navigointijärjestelmä laskee uuden reitin.



Välilehdestä "Vaiheet" **50** näet matkan eri vaiheet (etäisyys, matka-aika ja saapumisaika).

Kun painat jotakin vaihetta luettelosta **49**, näet sijainnin, nimen, täydellisen osoitteen ja maantieteelliset koordinaatit.



Säädä näitä asetuksia auton ollessa paikallaan. Niiden säätäminen ajon aikana voi aiheuttaa vaaratilanteen.



« Reitin simulointi »

Tällä toiminnolla voi simuloida ajettavan reitin määränpähän saakka. Pysäytä tai käynnistä simulointi painamalla **53** -painiketta.

Palaa reitin simuloinnin alkuun painamalla **54** -painiketta.

Simulointinopeutta voi muokata painamalla **52** -painiketta.

Voit tarkastella simuloinnin aikana nopeusrajoitusta **55** sekä alueen tietoja **51** (jäljellä olevaa matkaa, saapumisaikaa ja matkustusaikaa).

Painamalla **51** -aluetta voit siirtyä reitin jäljellä olevasta matka-ajasta arvioituun saapumisaikaan.

KOHTEN SYÖTTÄMINEN

"Navigointi" -valikko sähkö- ja hybridautoissa



Paina aloitusnäytössä korttia tai valitse ensin "Valikko" ja sitten "Navigointi". Multimediajärjestelmän kokoonpano määräytyy auton moottorin mukaan. Näyttöön voi tulla myös muita valikoita ja asetuksia.



Säädä näitä asetuksia auton ollessa paikallaan. Niiden säätäminen ajon aikana voi aiheuttaa vaaratilanteen.



"Toimintasäde" -valikko

Tässä valikossa näytetään ulottuvuusalueen sisälle mahtuva maantieteellinen alue auton jäljellä olevan akun varaustason mukaan:

- sininen "Standardi" -alue näyttää nykyisen ajotilan mukaan ulottuvuusalueen sisälle mahtuvan alueen.
- vihreä "Eco" -alue ilmaisee ulottuvuusalueen sisälle mahtuvan alueen käyttämällä "Eco" -ajotilaa.



"Toimintasäde" -painiketta **57** painamalla voit tarkastella maantieteellistä aluetta, joka on edelleen saavutettavissa (ulottuvuusalueella), kun olet saapunut seuraavaan navigointivaiheeseen tai lopulliseen määränpäähän.

Tässä kartassa näkyvät latauspisteet, jotka ovat autolla saavutettavissa. Latausasetusten tekeminen: ➔ **50**.

Laitteiston mukaan "Lataus"-painike **58** näyttää ulottuvuusalueella käytettävissä olevien latausliittimien luettelon.

Ponnahdusvalikosta **56** voit valita, näytetäänkö vai piilotetaan kiinnostavat paikat (POI).

KOHTEEN SYÖTTÄMINEN

Viimeiset latausasemat

Multimediajärjestelmä kertoo, jos sijaintisi lähellä on vähemmän kuin kolme latausliitintä vapaana. Voit poistaa toiminnon käytöstä "Bensiiniasema", "Asetukset" -valikosta, sitten "Z.E." -välilehdestä.



« Reitti »

Paina "Navigointi" -valikosta "Valikko", "Reitti", sitten "Yleisnäkymä" nähdäksesi yleiskatsauksen reitistäsi.

Paina "Aloita" painiketta **61**. Multimediajärjestelmä kertoo, jos määränpää **60** on ulottuvuusalueella (näkyvänä) tai sen ulkopuolella (näkyvänä), kun otetaan huomioon jäljellä oleva akun varaus.

Tietoalue **59** ilmaisee, kuinka paljon akun varausta on jäljellä määränpään saapumisen jälkeen.



Säädä näitä asetuksia auton ollessa paikallaan. Niiden säätäminen ajon aikana voi aiheuttaa vaaratilanteen.

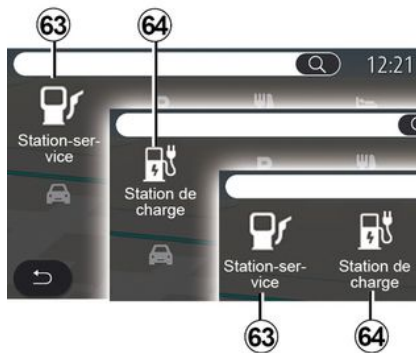

« Kiinnostavat paikat »

Multimediajärjestelmän kokoonpano määräytyy auton moottorin mukaan:

- "Bensiiniasema" **63** hybridi- ja polttomoottoriautoissa (ilman latauspistoketta);
- "Latausasema" **64** sähköautoille;
- "Bensiiniasema" **63** ja "Latausasema" **64** hybridautoille (joissa latauspistoke).



Latausasema

POI "Latausasema" **64** näyttää latausasemat sijainnin, reitin, määränpään tai kaupungin varrella ja ympärillä.

Kunkin aseman yhteydessä näytetään, miten monta auton kanssa yhteensopivaa latausliitintä on käytettävissä (vapaana).

Värikoodit ilmaisevat latausliittimien käytettävyyden:

KOHTEEN SYÖTTÄMINEN

- vihreä: liitin käytettävissä;
- punainen: liitin ei käytettävissä;
- harmaa: tilaa ei tiedetä.

Huomautus: palvelut pitää ottaa käyttöön, jotta ohjelma näyttää käytettävissä olevat latausasemat
➔ 88.

Valitse ainakin yksi latausasema, josta haluat lisätietoja:

- etäisyys latausasemalle ja sen ka-tuosoite
- maksutapa (maksuton, kuukausi-lauksena jne.);
- latausliittimien lukumäärä, vapaa-na ja yhteensä;
- latausliittimen tyyppi;
- ...

Tästä valikosta voit:

- aloittaa opastuksen asemalle
- soittaa asemalle
- varaa latauspiste;
- ...

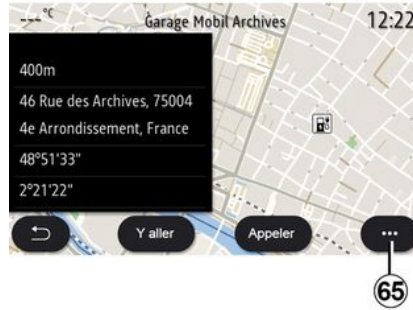

Ponnahdusvalikosta **65** voit tehdä seuraavaa:

- "Online-tulokset" -näyttö;
- "Palauta" haku;
- tallenna latausasema kohtaan "Suosikit";
- ...



Säädä näitä asetuksia auton ollessa paikallaan. Niiden säätäminen ajon aikana voi aiheuttaa vaaratilanteen.

« Liikennekartta »

(saatavuus varusteiden mukaan)
"Liikennekartta" -toiminto käyttää reaaliaikaista tietoa.

Huomautus: palveluiden on oltava käytössä liikennetietojen näyttämiseksi reaaliajassa ➔ **88**.

Paina aloitusnäytöstä "Valikko", "Navigointi", "Navigointivalikko" **6**, sitten "Liikennekartta", niin näet päivitetyt liikennetiedot.

Ponnahdusvalikosta **5** näkyy "Asetukset".

Huomautus: "Liikennekartta" -palveluiden saatavuus saattaa vaihdella.



Varoimenpiteet navigoinnin yhteydessä
Navigointijärjestelmän käyttö ei missään olosuhteissa korvaa kuljettajan vastuuta ja tarkkaavaisuutta autolla ajettaessa.

"Liikennekartta"-näyttö

Voit näyttää liikennehäiriökartan **1** tai liikennehäiriöluettelon **2**.

Sääda karttaa painamalla lähennys- ja loitonnuspainikkeita **4** tai sääda etäisyyttä liu'uttamalla kaksi sormea yhteen tai irti toisistaan näyttöllä.

Kun reitti on käynnissä, keskitä näyttö jälleen reittiin painamalla **3** -kuvaketta kartan siirtämisen tai zoomauksen **4** säätämisen jälkeen.

Jos reitti ei ole käynnissä, paina **3** -kuvaketta palataksesi auton sijaintiin kartan siirtämisen tai zoomauksen säätämisen jälkeen **4**.



Ponnahdusvalikosta **8** pääsee navigointiasetuksiin ➔ **50**.

Käytä "Vältä kaikkia" -asetusta **9** ruuhkaisten alueiden välttämiseksi.

Liikennetapahtumien luettelo

Voit siirtyä liikennehäiriöluettelosta **7** reitin liikennehäiriöiden tietoihin.

Tuo sen tiedot näkyviin kartalla valitsemalla jokin luettelon **10** häiriöistä.



Liikennetapahtuman tiedot

Paina häiriöluettelossa kohtaa, jonka tietoja haluat tarkastella. Lisäksi kyseinen reitin kohta näkyy kartalla **A**.

Voit selata liikennehäiriöitä käyttämällä **12** -nuolia ja ohjata järjestelmää välttämään valitun tapahtuman painamalla **11** -painiketta.

TRAFIC



Liikennetiedot-tietopalkki

Reitin Liikennetiedot-palkki **13** ilmoittaa liikennehäiriöistä käynnissä olevan reitin varrella.

Painamalla Liikennetiedot-palkkia **13** saat näkyviin yksityiskohtaisen luettelon liikennehäiriöistä.

NAVIGOINTIASETUKSET

2

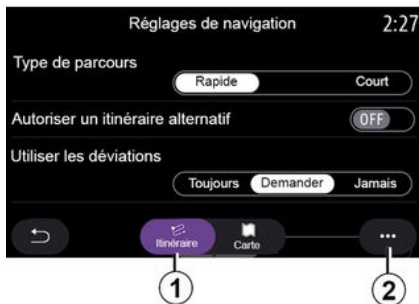

"Asetukset"-valikko

Paina aloitusnäytössä korttia tai valitse päävalikossa "Navigointi".

Valitse "Navigointivalikko", sitten "Asetukset".



Säädä näitä asetuksia auton ollessa paikallaan. Niiden säätäminen ajon aikana voi aiheuttaa vaaratilanteen.

« Reitti »

Välilehdestä "Reitti" 1 voit käyttää seuraavia asetuksia:

- « Reitin tyyppi »;
- « Salli vaihtoehtoinen reitti »;
- « Käytä kiertotietä »;
- « Salli tietullit »;
- « Salli moottoritiet »;
- "Salli lautat";
- « Salli autojunat »;
- "Navigoinnin oppiminen";
- « Muiden laitteiden kanssa jaetut määränpäätt »;
- « Salli aikarajoitetut tiet »;
- "Salli maksulliset tiet";
- « Vältettävä alue »;
- « Salli päällystämättömät tiet »;
- ...

« Reitin tyyppi »

Tällä asetuksella voit valita reitin "Nopea", "Eco" tai "Lyhyt".

« Salli vaihtoehtoinen reitti »

Voit sallia tai estää vaihtoehtoisen reitin valitsemalla "ON" tai "OFF".

« Käytä kiertotietä »

Voit ottaa kiertotiet käyttöön ja määrittää asetukseksi "Aina", "Kysy" tai "Ei koskaan".

« Salli tietullit »

Tämä asetus ottaa käyttöön maksulliset tiet ja voit konfiguroida vaihtoehdot "Aina", "Kysy" tai "Ei koskaan".

« Salli moottoritiet »

Salli/estä moottoriteiden käyttö reitillä painamalla "ON" tai "OFF".

"Salli lautat"

Salli/estä lauttojen käyttö reitillä painamalla "ON" tai "OFF".

« Salli autojunat »

Salli/estä autojunien käyttö reitillä painamalla "ON" tai "OFF".

"Navigoinnin oppiminen"

Voit hallita tällä navigoinnin ohjelmointitoiminnolla navigointitietojen ohjelmointiin liittyviä tietosuojaparametreja.

Multimediajärjestelmä analysoi päivittäiset matkat ja matka-ajat ja ehdottaa niiden perusteella määränpäättä ilman, että se olisi määritettävä järjestelmän käynnistyessä (koti, työ jne.).

Voit käyttää seuraavia asetuksia:

- Ota käyttöön navigoinnin ohjelmointi valitsemalla "ON" tai "OFF";
- "Automaattisen opastuksen ehdotus" painamalla "ON" tai "OFF";
- "Poista tallennetut reitit".

« Muiden laitteiden kanssa jaetut määränpäätt »

Voit suunnitella matkan puhelimesa ja jakaa sen multimediajärjestelmän kanssa. Lisätietoja erityisestä sovelluksesta: ➔ 97.

NAVIGOINTIASETUKSET

Kun auto käynnistetään, multimedijärjestelmä ilmoittaa seuraavaa: "Reitti on suunniteltu älypuhelimelasi".

Käytettävissä olevat vaihtoehdot:

- « Aloita »;
- « Tallenna suosikiksi »;
- « Ohita ».

Salli tai estä määränpään jakaminen valitsemalla "ON" tai "OFF".

« Salli aikarajoitetut tiet »

Tällä asetuksella voit valita aikarajoitetut ajovälit ja tehdä määrittelyksen "Aina", "Kun avoin" tai "Ei koskaan".

« Salli aikaperusteiset tietullit (vinjetti) »

Voit sallia/estää reitillä olevat maksulliset tiet painamalla "ON" tai "OFF".

« Vältettävä alue »

Voit aktivoida/poistaa käytöstä vältettävän alueen painamalla "ON" tai "OFF".

« Salli päällystämättömät tiet »

Voit sallia/estää reitillä olevat päällystämättömät tiet painamalla "ON" tai "OFF".

"Ilmoitus rajanylityksestä"

Voit ottaa käyttöön tai poistaa käytöstä multimedijärjestelmän ilmoituksen rajanylitystilanteessa.

Asiayhteysvalikko

Ponnahdusvalikosta **2** voit muokata "navigointiasetuksia".



« Kartta »

Välilehdessä "Kartta" **3** voit käyttää seuraavia asetuksia:

- « Kartan teema »;
- « Aikanäyttö »;
- « Liikenneäyttö »;
- « Liikennemerkki »;
- « Automaattinen zoom »;
- « Minun autoni »;
- « Risteysnäyttö »;
- "Näytä kiinnostavat kohteet";
- « Säänäyttö »;

- « Maainfo ».

« Kartan teema »

Tällä asetuksella voit valita kartan väriksi "Auto", "Päivä" tai "Yö".

« Aikanäyttö »

Käyttämällä tätä asetusta voit valita, näkyykö näytöllä "Saapumisai-ka" vai "Aika määränpäähän".

« Liikenneäyttö »

Voit sallia/estää liikennetietojen näytön painamalla "ON" tai "OFF".

« Liikennemerkki »

Tässä valikossa on seuraavat toiminnot:

- « Liikennemerkki »;
- « Varoitus ylinopeudesta »;
- « Riskialueiden näyttö »;
- « Riskialueen varoitusääni ».

Voit ottaa ne käyttöön/poistaa käytöstä painamalla "ON" tai "OFF".

Paina "Palauta" -painiketta ponnahdusvalikossa **4**, niin voit valita kaikille asetuksille määrittelyksen "ON".

« Automaattinen zoom »

"Automaattinen zoom" -aktivoinnin/ käytöstä poiston voi tehdä painamalla "ON" tai "OFF".

NAVIGOINTIASETUKSET

2



Säädä näitä asetuksia auton ollessa paikallaan. Niiden säätäminen ajon aikana voi aiheuttaa vaaratilanteen.

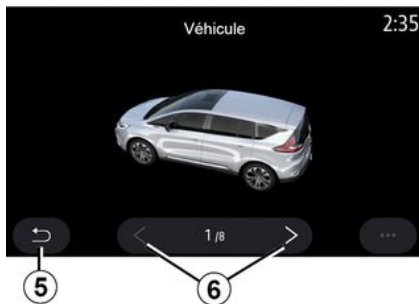

« Minun autoni »

Voit muuttaa auton visuaalista esitystä painamalla vasenta tai oikeaa nuolta **6** ja valitsemalla halutun mallin.

Vahvista valinta painamalla valitusmallissa paluunuolta **5**.

« Risteysnäyttö »

Voit aktivoida/poistaa käytöstä Liitymänäkymän painamalla "ON" tai "OFF".

«Kiinnostavien kohteiden näyttö»

POI -näytön voi aktivoida/poistaa käytöstä kartalla:

- « Bensiinasema »;
- Latausasema (sähkö- ja hybridiautoille);
- « Pysäköinti »;
- "Ravintola";
- "Asunto/asuminen";
- "Matkailu& Matkustaminen";
- "Ostokset";
- "Sairaala";
- ...

Kartalta voit valita POI:n suoraan. Multimediajärjestelmä ehdottaa useita vaihtoehtoja:

- « Aloita »;
- « Puhelu ».

Lisätietoja löytyy osan Kohteen syöttäminen kohdasta "Kiinnostavat paikat".

« Säänäyttö »

Voit aktivoida/poistaa käytöstä säänäytön painamalla " ON " tai " OFF".

« Maainfo »

Esitetystä maaluettelosta voit tarkistaa voimassa olevat nopeusrajoitukset, liikennesuunnan, nopeusryökö jne.

tukset, liikennesuunnan, nopeusryökö jne.

«Asiayhteysvalikko»

Ponnahdusvalikosta **4** voit nollata "navigointiasetukset".

« Karttapäivitys »

Voit tarkastella navigointijärjestelmän asennettujen maiden luettelo.

Automaattiset päivitykset koskevat vain maata, joka on rekisteröity suosikiksi.

Päivitä kartat tarkistamalla ensin, että kaikki auton palvelut on aktivoitu ➔ **88**.

Sähköauto



NAVIGOINTIASETUKSET

"Z.E." -välilehdestä **7** voit määrittää lataukseen liittyvät asetukset ja hälytykset.

« Akun varaustaso alhainen »

Varoittaa, kun akun lataustaso on alle 20 %.



Säädä näitä asetuksia auton ollessa paikallaan. Niiden säätäminen ajon aikana voi aiheuttaa vaaratilanteen.

« Sähköauton reittisuunnittelu »

Tässä toiminnossa on kaksi tilaa: "Manuaal." ja "Auto".

"Auto"-tilassa järjestelmä etsii reitin varrella olevia latausasemia, jotta pääset määränpähän.

Järjestelmä valitsee latausasemat siten, että lataustaso ei pääse niiden välillä laskemaan alle 20 %:n.

"Manuaal." -tilassa järjestelmä pyytää akun varaustason laskiessa sinua lisäämään saatavilla olevat latausasemat manuaalisesti, jotta pääset määränpähän.

« Lataustapa »

Voit valita ne latausasemat, jotka tarjoavat tarpeitasi vastaavan la-

taustilan (tekemiesi valintojen mukaan) ja näyttää ne kartalla.

« Viimeinen latausasema »

Tämä toiminto lähettää varoitusviestin, kun järjestelmä havaitsee sijaintisi ympärillä vain hyvin vähän latausasemia. Varoitus lähetetään, jos järjestelmä havaitsee akun varauksen olevan alhainen. Salli/estä se painamalla ON tai OFF.



« Liitintyyppi »

Voit valita latausasemat, jotka tarjoavat autoosi sopivan latausliitännän ja näyttää ne kartalla.

Asiayhteysvalikko

Ponnahdusvalikosta **8** voit tehdä seuraavaa:

- valitse / poista valinnat

- « Lataustapa » ;
- « Liitintyyppi ».

- katso kuvailevat "Liitintyyppi" -tiedot.

Hybridiauto



Välilehdellä "Hybridi" **9** voit määrittää hybridiautoihin liittyvät asetukset ja hälytykset.

« E-Nav »

Tämä toiminto käyttää ohjelmoidun reitin tietoja hybridiauton sähköenergian älykästä hallintaa varten ennakoimalla mäkiä ja liikeneruuhkia. Se myös optimoi E.V.-tilassa ajoa kaupunkialueilla.

NAVIGOINTIASETUKSET

2

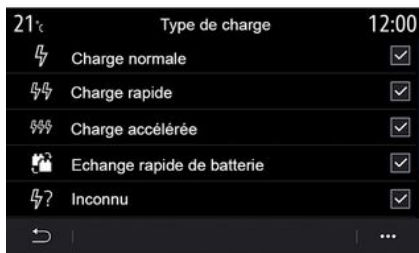

« Lataustapa »

Voit valita ne latausasemat, jotka tarjoavat tarpeitasi vastaavan lataustilan (tekemiesi valintojen mukaan) ja näyttää ne kartalla.

« Liitintyyppi »

Voit valita latausasemat, jotka tarjoavat autoosi sopivan latausliitännän ja näyttää ne kartalla.



Säädä näitä asetuksia auton ollessa paikallaan. Niiden säätäminen ajon aikana voi aiheuttaa vaaratilanteen.

RADION KUUNTELEMINEN

"Radio"-valikko

Paina päävalikossa "Radio". Jos radiokanavaa jo toistetaan, voit painaa pikakuvaketta alueella **A** tietyillä sivuilla "Navigointi"- tai "Puhelin"-valikossa.

i Voit ohjauspylvään ohjauspainikkeen avulla valita tallennetun aseman, selata radioasemia taajuuden tai luettelon mukaan riippuen valittuna olevasta tilasta.

"Radio"-näyttö



7. Kuunneltavan radioaseman logo

2. Nykyisen aseman nimi ja taajuus
Tekstitiedot (esittäjä, kappale jne.)

3. Pääsy halutun taajuuden manuaaliseen syöttämiseen

4. Ilmoitus liikennetietojen aktivoinnista ja aseman seurantatoiminnoista

5. HD Radio Live

6. Kuunneltavan aseman tallennus toiminnolla "Esiasetukset".



7. Pääsy ponnahtusvalikkoon

8. Siirtyminen seuraavaan tai edelliseen radioasemaan

9. Siirtyminen seuraavaan tai edelliseen taajuuteen

10. Taajuuden valitsinpalkki

11. Paluu edelliseen näyttöön

12. Siirtyminen äänilähteiden valikkoon.

Huomautus: käytettävissä olevat tiedot riippuvat valitusta asemasta tai taajuusalueesta.

Taajuus-tila



Tässä tilassa voit valita radioasemia valitun radiotaajuuden mukaan. Taajuusalueen selaamiseen on kaksi mahdollisuutta:

– haku taajuuden mukaan: skannaa taajuudet painamalla toistuvasti **9**-painikkeita tai siirrä kursori valitsinpalkkiin **10**;

RADION KUUNTELEMINEN

– haku aseman mukaan: siirry eteen- tai taaksepäin seuraavaan asemaan painamalla **8** -painikkeita.

Taajuusalueen valitseminen

3



Valitse "FM", "AM" tai "DAB" (maanpäällinen digitaalinen radio) painamalla "Lähteet" **12** multimedianaäytössä.

Voit myös valita taajuusalueen ohjauspylvään säätimen painikkeella.

Tallenna radioasema esiasetuksiksi



Tämä toiminto tallentaa nyt toistetavan aseman.

Paina "Taajuus" -tilassa painiketta **6** tai pidä painettuna logoa **1**, joka vastaa toistettavaa radiokanavaa ja määritä sitten sijainti (jollakin sivuista **13**) pitämällä jotakin sijaintia painettuna niin kauan, että äänimerkki kuuluu.

Voit tallentaa muistiin enintään 27 radioasemaa.

Lista-tila



RADION KUUNTELEMINEN

Tämän tilan avulla voit etsiä radioaseman, jonka nimen tiedät, aakkosjärjestyksessä olevasta listasta.

Voit selata kaikkia asemia pyyhkäisemällä luetteloa nopeasti. Radioasema **14** johon pysähdyt, alkaa soida. Voit myös valita radioaseman luettelosta ja kuunnella sitä suoraan.

Jos radiokanava ei lähetä RDS-signaalia tai jos ajoneuvo on huonolla alueella radiovastaanoton kannalta, nimi ja logo eivät näy ruudulla. Vain niiden taajuudet näkyvät, luettelon yläosassa.

Huomautus: käytettävissä olevat tiedot riippuvat valitusta asemasta tai taajuusalueesta.

Esiasetukset-tila

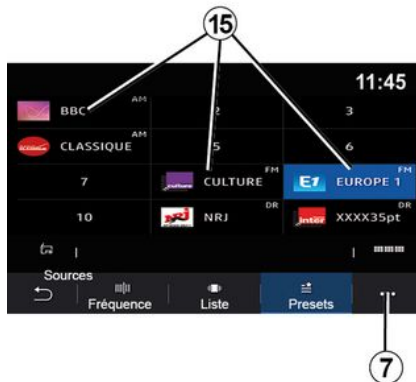

Tässä toimintatilassa voit käyttää aiemmin tallennettuja radiokanavia. Lisätietoja on tämän osan "Tallenna muistipaikka" -kappaleessa.

Paina jotain painikkeista **15** ja valitse radioasema, jota haluat kuunnella.



Säädä näitä asetuksia auton ollessa paikallaan. Niiden säätäminen ajon aikana voi aiheuttaa vaaratilanteen.

Ponnahdusvalikko 7



Käytä ponnahdusvalikkoa **7** missä tahansa tilassa siirtyäksesi asetukseen ja määrittämään seuraavat radiotoiminnot:

- « Radioasetukset »;
- "Äänen taajuuskorjaimen asetukset";
- « Ääniasetukset ».

➔ **137.**

« Radioasetukset »

Asetuksissa voit ottaa käyttöön tai poistaa käytöstä seuraavat elementit:

- « AM »;
- « Radioteksti »;
- « Alue »;

RADION KUUNTELEMINEN

- « TA/I-Traffic »;
- "Logo";
- "HD-radio";
- ...

« AM »

Voit ottaa AM-taajuusalueen käyttöön tai pois käytöstä näytön äänilähteiden luettelossa **12** valitsemalla ON tai OFF.

« Radioteksti »

(Tekstitiedot)

Jotkut FM-taajuusalueen radioasemat lähettävät tekstitietoja kuunneltavasta ohjelmasta (esim. kappaleen nimi). Ota tämä toiminto käyttöön, jos haluat nähdä nämä tiedot.

Huomautus: nämä tiedot ovat käytettävissä vain joillakin radioasemilla.

« Alue »

FM-radioaseman taajuus voi muuttua maantieteellisen alueen myötä. Aktiiviomalla tämän toiminnon voit kuunnella koko ajan samaa radioasemaa maantieteellisen alueen vaihtuessa. Äänentoistojärjestelmä seuraa taajuusmuutoksia automaattisesti ilman keskeytyksiä.

Kun Alue"-tila on poistettu käytöstä ja signaalitaso heikkenee, radio siirtyy uudelle taajuudelle, joka lähettää

tää samaa ohjelmaa kuin aiemmin kuunneltu asema.

Huomautus:

- Joskus saman alueen asemat lähettävät eri ohjelmaa tai käyttävät eri nimeä.

- Jotkut radioasemat lähettävät ohjelmaa alueellisilla taajuuksilla. Tällöin:

- järjestelmä toimii seuraavasti, kun Alue on käytössä: järjestelmä ei siirry uuden alueen lähettimeen vaan vaihtaa normaalisti alkuperäisen alueen lähettimien välillä.

- järjestelmä toimii seuraavasti, kun Alue on pois käytöstä: järjestelmä vaihtaa uuden alueen lähettimeen, vaikka sen lähettäisi toista ohjelmaa.

« TA/I-Traffic »

(tieliikennetiedot)

Kun tämä toiminto on aktivoitu, äänentoistojärjestelmä ottaa liikennetietojen vastaanoton käyttöön (maakohtaisesti), jos tiedot välitetään tietyiltä FM-radioasemilta.

Sinun on sitten valittava liikennetietoja lähettävän aseman taajuus. Jos toista lähdetä toistetaan (USB, Bluetooth®), se keskeytyy automaattisesti aina kun liikennetietoja vastaanotetaan.

« Simulcast »

Käyttömaan mukaan tämä toiminto vaihtaa DAB-asemalta vastaavalle FM-asemalle, jos signaali katoaa.

Jos "FM/DAB simulcast" aktivoidaan, kestää muutaman sekunnin ennen kuin järjestelmä vaihtaa maanpäälliseen FM-radioon. Äänenvoimakkuus voi muuttua.

Järjestelmä vaihtaa automaattisesti takaisin kohteeseen DAB heti kun digitaalinen signaali on saatavilla.

Huomautus: simulcastin aikana aseman nimen eteen tulee "FM>".

"DAB etusijalla"

Käyttömaan mukaan toiminto mahdollistaa FM-aseman valitsemisen (jos haluttu radioasema on saatavilla myös digitaalisena) ja vaihtamisen vastaavalle DAB-asemalle paremman äänenlaadun saamiseksi.

Huomautus: kun DAB on etusijalla, aseman nimen eteen tulee "DAB>".

"Diaesitys"

Maasta riippuen tämä toiminto näyttää tietoja ohjelmasta, musiikista tai säästä logon sijaan, kun kuunnellaan jotakin DAB-radioasemaa.

Kuunnellusta digitaalisesta radioasemasta riippuen se voi lähettää kuvia, jotka sisältävät visuaalisia tietoja näistä elementeistä.

RADION KUUNTELEMINEN

Huomautus: nämä tiedot ovat käytettävissä vain joillakin radioasemilla.

"Äänen taajuuskorjaimen asetukset"

Asetuksissa voit ottaa käyttöön tai poistaa käytöstä seuraavat elementit:

- « Neutraali »;
- « Live »;
- « Club »;
- « Lounge »;
- ...

Huom.: taajuuskorjaintilojen luettelo saattaa vaihdella varusteiden mukaan.

« Ääniasetukset »

Tästä valikosta käsin voit muokata seuraavia:

- "Bassokorostus": tällä toiminnolla voi lisätä tai vähentää bassoa;
- "Basso / keskiääni / diskantti": tällä toiminnolla voi lisätä tai vähentää basson, keskiäänien ja diskanttien arvoja;
- Nopeudesta riippuva äänenvoimakkuuden säätö: kun tämä toiminto on aktivoitu, äänentoistojärjestelmän äänenvoimakkuus muuttuu ajonopeuden mukaan. Voit säätää sen herkkyyttä tai poistaa sen käytöstä;
- ...

Lisätietoja käytettävissä olevista asetuksista: ➔ 137.



Säädä näitä asetuksia auton ollessa paikallaan. Niiden säätäminen ajon aikana voi aiheuttaa vaaratilanteen.

MUSIIKKI

"Musiikki"-valikko

Paina päävalikossa "Musiikki", muussa valikossa paina pikakuvaketta alueella **A**.

Tästä valikosta voit valita ulkoisen lähteen musiikin kuunteluun (USB, AUX jne.). Valitse järjestelmään liitetty lähde seuraavasta luettelosta:

- "USB1" (USB-portti);
- "USB2" (USB-portti);
- « Bluetooth® »;
- "AUX" (Jack liitin).

Edellä kuvatut musiikkilähteet voivat vaihdella varustetason mukaan. Vain käytettävissä olevat lähteet näkyvät ja voidaan valita multimediantäytössä.

Huomautus:

- Järjestelmä ei ehkä tunnista joitakin tiedostomuotoja.
- USB-muisti on alustettava FAT32- tai NTFS-muotoiseksi, ja sen vähimmäiskapasiteetin on oltava 8 GB ja enimmäiskapasiteetin 64 GB.

Toistotila

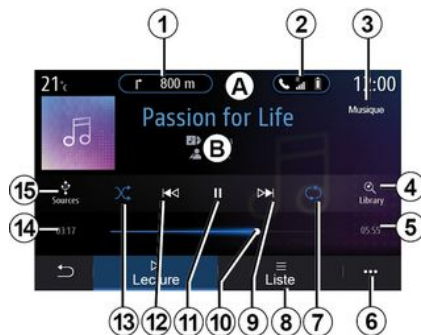

B. Tietoja tällä hetkellä soitettavasta ääniraidasta (kappaleen nimi, esittäjän nimi, albumin nimi ja kannen kuva, jos siirretty lähdepaikasta).

1. Pikavalinta "Navigointi" -valikkoon.
2. Pikavalinta "Puhelin" -valikkoon.
3. Parhaillaan toistettavan lähteen nimi.
4. Pikanäppäin äänisoittolistaan luokittain.
5. Parhaillaan toistettavan ääniraidan pituus.
6. Pääsy asyayhteysvalikkoon.
7. Raidan tai soittolistan toiston käyttöönotto tai käytöstä poisto.

8. Siirtyminen nykyiseen soittolistaan,

9. Lyhyt painallus: toista seuraava kappale.

Pitkä painallus: kelaus eteenpäin.

10. Tällä hetkellä toistettava ääniraidan etenemispalkki.

11. Keskeytä / jatka ääniraitaa.

12. Lyhyt painallus: palaa nykyisen ääniraidan alkuun.

Toinen lyhyt painallus (alle kolme sekuntia ensimmäisen lyhyen painalluksen jälkeen): toista edellinen kappale.

Pitkä painallus: kelaus taaksepäin.

13. Kaikkien ääniraitojen satunnais-toiston käyttöönotto/käytöstä poisto.

14. Nykyisen ääniraidan toisto aika.

15. Pääsy äänilähteisiin.

MUSIIKKI



Valikosta "Haku" voit tarkastella soittolistoja luokan ("Soittolistat", "Esittäjät", "Albumit", "Podcastit" jne.) mukaan.

Huom: vain käytettävissä olevat lähteet voidaan valita. Jos lähde ei ole käytettävissä, se ei näy näytössä.



Voit vaihtaa toistettavaa musiikkia ohjauspylvään säätimen painikkeella.

Voit lajitella toiston luokittain ("Soittolistat", "Esittäjät", "Albumit", "Podcastit" jne.).

Kappaleen toiston aikana voit:

- siirtyä nykyiseen soittolistaan **8**;
- siirtyä seuraavaan kappaleeseen painamalla painiketta **9** tai painamalla sitä pitkään, jos haluat siirtyä nopeasti eteenpäin toistettavana olevassa kappaleessa;
- keskeyttää toiston painamalla **11**;
- siirtyä edelliseen kappaleeseen painamalla painiketta **12** tai painamalla sitä pitkään, jos haluat siirtyä nopeasti taaksepäin toistettavana olevassa kappaleessa;
- näyttää etenemispalkin **10** ja valita musiikin sen avulla.

Huom.: multimedianäyttö vaihtelee yhdistetyn tulolähteen mukaan.

Lista-tila

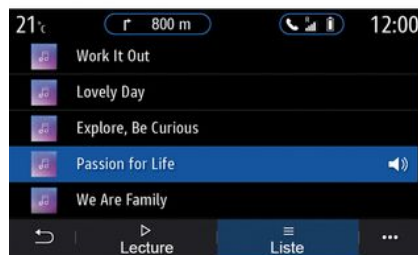

Paina painiketta "Lista", kun haluat selata nykyistä soittolistaa.

Huomautus:

- oletusasetuksena järjestelmä toistaa kaikki kappaleet.
- Edellä kuvatut soittolistat vaihtelevat yhdistetyn äänilähteen ja sen musiikkisisällön mukaan.

Ponnahdusvalikko 6

Valitse ponnahdusvalikosta **6** ja paina "Ääniasetukset", niin pääset ääniasetuksiin (basso, tasapaino, äänenvoimakkuus, nopeus jne.).



Uusi USB-asema analysoidaan ja sen kuva tallennetaan multimedijärjestelmään. USB-aseman kapasiteetin mukaan multimedianäyttö voidaan asettaa valmiustilaan. Odota hetki. Käytä vain USB-muisteja, jotka täyttävät kyseiseen maahan sovellettavat vaatimukset.

VALOKUVAT

"Kuva"-valikko

Paina päävalikossa "Sovellukset", sitten välilehteä "Kuva".

Valitse liitetty tulolähde.

Jos useita lähteitä on kytketty, valitse jokin seuraavista lähteistä, jotta voit käyttää valokuvia:

- "USB1" (USB-portti);
- "USB2" (USB-portti).

Huomautus:

- Järjestelmä ei ehkä tunnista joitakin tiedostomuotoja.
- USB-muisti on alustettava FAT32- tai NTFS-muotoiseksi, ja sen vähimmäiskapasiteetin on oltava 8 GB ja enimmäiskapasiteetin 64 GB.



Valokuvien toisto on mahdollista vain auton ollessa pysähtyneenä.

"Toisto"

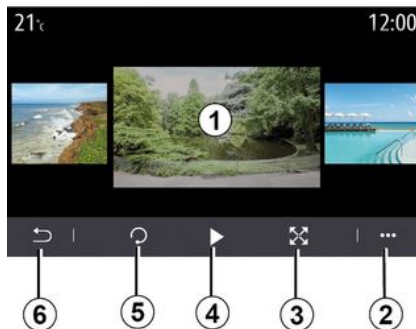

Voit valita kaikkien kuvien toiston diaesityksenä tai vain yhden kuvan näytön.

Kuvan toiston aikana voit:

- pääset edelliseen tai seuraavaan valokuvaan nopeasti pyyhkäisemällä kuvan esikatselualuetta **1**;
- vaihtaa normaalista tilasta (säädetty) koko näytön tilaan painamalla **3** -näppäintä tai napsauttamalla kuvien esikatselualuetta **1** kahdesti;

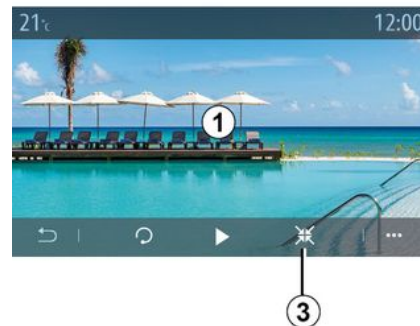

- kierrä valokuvaa painamalla painiketta **5**;
- toista diaesitys painamalla painiketta **4**;
- palaa edelliseen näyttöön painamalla **6**.

VALOKUVAT

"Ponnahdusvalikko"

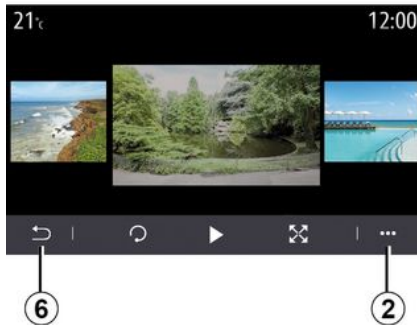

Valokuvan näytössä painiketta **2** painaminen mahdollistaa seuraavat:

- tarkkojen tietojen saaminen valokuvasta (nimi, tiedostotyyppi, päiväys, sijainti jne.);
- käyttäjän profiilikuvan ja taustakuvan asettaminen;
- Asetuksiin siirtyminen.

« Tiedot »

Tästä valikosta voit tarkastella valokuvan tietoja (nimi, tyyppi, polku, koko, tarkkuus).

Huomautus: Saat tarkemmat tiedot yhteensopivista valokuvamuodoista

ottamalla yhteyttä merkkiedustajaan.

"Valitse profiili"

Tästä valikosta voit muuttaa profiilikuvaa. Vahvasta painamalla "OK", jotta muutokset tallentuvat.

« Asetukset »

Tästä valikosta voit tarkastella diaesitysasetuksia:

- muokata diaesityksen jokaisen kuvan näyttöaikaa,
- kytkeä päälle / pois päältä diaesityksen kuvien välisen animaatiotehosteen.

Huomautus: diaesityksen animaatiotehoste on oletuksena käytössä.



Uusi USB-asema analysoidaan ja sen kuva tallennetaan multimediasysteemiin. USB-aseman kapasiteetin mukaan multimediasysteemiin voidaan asettaa valmiustilaan. Odota hetki. Käytä vain USB-asemaa, joka täyttää kansalliset vaatimukset.

VIDEO

"Video"-valikko

Paina päävalikosta "Sovellukset" ja sitten valikko "Video".

Valitse liitetty tulolähde.

Jos useita lähteitä on kytketty, valitse jokin seuraavista lähteistä, jotta voit käyttää videoita:

- "USB1" (USB-portti);
- "USB2" (USB-portti).

Huomautus:

- Järjestelmä ei ehkä tunnista joitakin tiedostomuotoja.
- USB-muisti on alustettava FAT32- tai NTFS-muotoiseksi, ja sen vähimmäiskapasiteetin on oltava 8 GB ja enimmäiskapasiteetin 64 GB.



Videoita voi toistaa vain auton ollessa pysähtyneenä. Ajettaessa vain nykyisen videon ääniraita pysyy aktiivisena.

« Video »

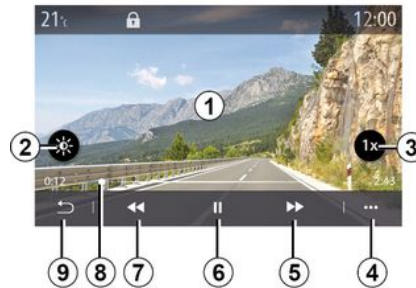

Videon toiston aikana voit:

- säädä kirkkautta painamalla painiketta **2**;
- säädä toistonopeutta painamalla **3**-painiketta;
- siirry ponnahdusvalikkoon **4**;
- siirry edelliseen videoon painamalla **7**, jos toisto-aika on enintään kolme sekuntia. Kolmen sekunnin kuluttua video alkaa alusta;
- käyttää etenemispalkkia **8**;
- keskeyttää toiston painamalla **6**;

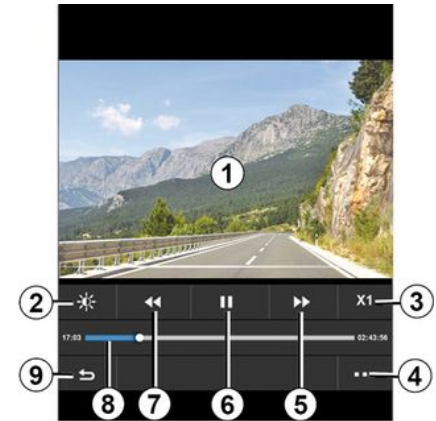

- siirry seuraavaan videoon painamalla **5**;
- vaihda videon koko näytön tilaan napsauttamalla kaksi kertaa kuvan esikatselualueella **7**;
- palaa edelliseen näyttöön painamalla aluetta **9**.

Huomautus:

- Jotkin toiminnot ovat käytettävissä vain koko näytön tilassa.
- Toistonäppäimet häviävät automaattisesti 10 sekunnin jälkeen toistettaessa videota koko näytön tilassa.

VIDEO

Asiayhteysvalikko

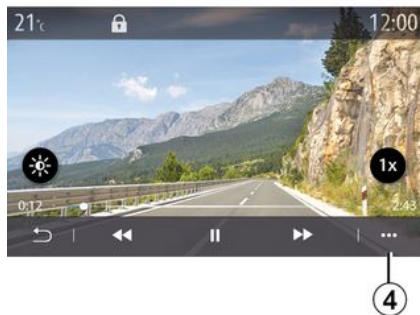

Ponnahdusvalikosta **4**:

- voit saada videon tarkat tiedot (nimi, tiedostotyyppi, päiväys, sijainti jne.);
- Asetuksiin siirtyminen.

« Tiedot »

Tästä valikosta pääset videon tietoihin (nimi, tyyppi, aika, tarkkuus).

Huomautus: Saat tarkemmat tiedot yhteensopivista videomuodoista ottamalla yhteyttä merkkiedustajaan.

« Asetukset »

Valikosta "Asetukset" voit valita näyttötyypin:

- "Neutraali" (säädetty);

- "Koko näyttö".

i Uusi USB-asema analysoidaan ja sen kuva tallennetaan multimedijärjestelmään. USB-aseman kapasiteetin mukaan multimedianayttö voidaan asettaa valmiustilaan. Odota hetki. Käytä vain USB-asemaa, joka täyttää kansalliset vaatimukset.

LAITEPARIN MUODOSTAMINEN JA PUHELIMEN YHDISTÄMINEN

Puhelimen yhdistäminen, yhdistämisen peruuttaminen

"Puhelin"-valikko

Paina aloitusnäytössä "Puhelin" tai (jos puhelin on jo kytketty), paina pikakuvaketta **A**, jos "Puhelin"-valikko tulee näkyviin. Tällä toiminnolla voidaan yhdistää puhelin multimediajärjestelmään.

Huom. Jos multimediajärjestelmään ole liitetty puhelinta, tietyt valikot poistuvat käytöstä.

Kun puhelimen pariiliitos on muodostettu, multimediajärjestelmä voi käyttää puhelintoimintoja. Multimediajärjestelmään ei tallenneta yhteystietojen tai henkilötietojen kopiota.

Multimediajärjestelmä ei hallitse puhelimia, joissa on "dual SIM". Määritä puhelimen asetukset siten, että multimediajärjestelmä voi muodostaa pariiliitoksen.

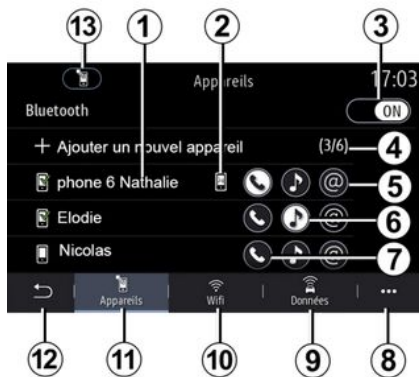

"Tee pariiliitos, yhdistä" -näyttö

1. Yhdistettyjen laitteiden luettelo.
2. Puhelimen puheentunnistus.
3. Bluetooth®-yhteyden käyttöönotto / käytöstä poisto.
4. Lisää uusi laite.
5. "Hotspot"-toiminnon käyttöönotto/käytöstäpoisto.
6. "Musiikki"-toiminnon käyttöönotto/käytöstäpoisto.
7. "Puhelin"-toiminnon käyttöönotto/käytöstäpoisto.
8. Asiahyteysvalikko.
9. Siirtyminen Tiedot-valikkoon.

10. Siirtyminen "WIFI"-valikkoon (saatavuus varustelun mukaan).

11. Siirtyminen "Laitteet"-valikkoon.

12. Paluu edelliseen näyttöön.

13. Siirtyminen Bluetooth®-valikkoon.

Huomaus: hotspot-toiminnon 5 saatavuus riippuu ajoneuvon laitteista, ja toiminto voidaan kytkeä vain yhteensopiville malleille.



Lisätietoja yhteensopivien puhelinten luettelosta löytyy osoitteesta

<https://renault-connect.renault.com>.



Säädä näitä asetuksia auton ollessa paikallaan. Niiden säätämisen ajon aikana voi aiheuttaa vaaratilanteen.

Laiteparin muodostaminen

Jos haluat käyttää handsfree-järjestelmää, muodosta Bluetooth®-pariiliitos matkapuhelimen ja multimediajärjestelmän välille. Varmista, et-

LAITEPARIN MUODOSTAMINEN JA PUHELIMEN YHDISTÄMINEN

tä puhelimen Bluetooth® on päällä ja asetettu näkymään muille laitteille.

Lisätietoja puhelimen asettamisesta näkyvään tilaan saat puhelimen käyttöoppaasta.

Mallikohtaisesti ja jos järjestelmä pyytää, anna puhelimesi Bluetooth®-koodi sen yhdistämiseksi multimediajärjestelmään tai vahvista yhdistämispyyntö.

Puhelimesi voi pyytää lupaa jakaa yhteystiedot, puhelutiedot ja musiikin. Hyväksy jakaminen, jos haluat päästä käsiksi näihin tietoihin multimediajärjestelmässä.



Lisätietoja yhteensopivien puhelimien luettelosta löytyy osoitteesta

<https://renault-connect.renault.com>.



Multimediajärjestelmäsi päänäytös-tä:

- Paina Puhelin. Näyttöön tulee ilmoitus, jossa sinua pyydetään yhdistämään puhelimesi;
- paina OK. Multimediajärjestelmä etsii lähietäältä puhelimia, joiden Bluetooth® on aktiivinen ja jotka ovat näkyviä.
- valitse puhelimesi luettelosta.



Multimediajärjestelmän näytöllä ja puhelimessa näkyy viesti, joka kehottaa hyväksymään pariliitospyynnön annettulla koodilla.

Huom.: Jotta pääset puhelimen yhteystietoihin, puhelulokiin ja SMS-viesteihin multimediajärjestelmän kautta, sinun on annettava synkronointilupa.

- Valitse yhdistettävän puhelimen toiminnot.
 - "Puhelin" -toiminto: pääsy osoitekirjaan, puhelun soittaminen ja puheluun vastaaminen, puhelutietojen tarkastelu jne.;
 - "Musiikki" -toiminto: musiikin kuuntelu;

LAITEPARIN MUODOSTAMINEN JA PUHELIMEN YHDISTÄMINEN

– Hotspot-toiminto: Internet-yhteys.

– vahvasta painamalla "OK".

Huomautus: Kun toiminnon kuvake on korostettu, toiminto on käytössä.

Puhelimesi on nyt yhdistetty multimediajärjestelmään.



Kun käytät Hotspot-tukiasematoimintoa, sen toimintaan tarvittujen matkapuhelintietojen siirrosta voi syntyä lisäkustannuksia, jotka eivät sisälly puhelinliittymääsi.

Uuden puhelimen yhdistäminen

Uuden puhelimen yhdistäminen multimediajärjestelmään:

- ota käyttöön puhelimesi Bluetooth®-yhteys ja aseta sen tilaksi "näkyvässä";
- valitse päävalikosta "Puhelin", ponnahdusvalikko "Bluetooth-laite lista", "Lisää uusi laite";
- Valitse yhdistettävän puhelimen toiminnot.
- vahvasta painamalla "OK".

Huomautus: Kun toiminnon kuvake on korostettu, toiminto on käytössä.

Puhelimesi on nyt yhdistetty multimediajärjestelmään.

Voit yhdistää järjestelmään jopa kuusi puhelinta.



Säädä näitä asetuksia auton ollessa paikallaan. Niiden säätämisen ajon aikana voi aiheuttaa vaaratilanteen.

Parittamisen purkaminen

Yhden tai useamman puhelimen pariliitoksen purkaminen multimediajärjestelmästä:

- valitse päävalikosta "Puhelin", ponnahdusvalikko, sitten "Bluetooth-laite lista" ja valitse ponnahdusvalikosta **B** puhelin, jonka kanssa tehdään pariliitos;
- valitse päävalikosta "Asetukset", "Järjestelmä", "Laitteiden hallinta", valitse sitten ponnahdusvalikosta **B** puhelin, jonka pariliitos poistetaan.

Ponnahdusvalikko B

Ponnahdusvalikosta **B** voit tehdä seuraavaa:

- poista yksi tai useampi yhdistetyistä laitteista;
- Poista kaikki yhdistetyt laitteet.

Puhelimen kytkeminen, kytkennän poistaminen

Puhelimen kytkeminen

Puhelin pitää liittää ensin laitepariksi, jotta se voidaan kytkeä hands-free-puhelinjärjestelmään → 66. Jotta pääset kaikkiin toimintoihin, puhelimesi on oltava kytketty hands-free-järjestelmään.

Huom. Jos multimediajärjestelmään ole liitetty puhelinta, tietyt valikot poistuvat käytöstä.

Kun puhelin on liitetty, multimediajärjestelmä voi käyttää puhelintoimintoja. Multimediajärjestelmään ei tallenneta yhteystietojen tai henkilö tietojen kopiota.

Multimediajärjestelmä ei hallitse puhelimia, joissa on "dual SIM". Määritä puhelimen asetukset siten, että multimediajärjestelmä voi yhdistää oikein.

Manuaalinen yhdistäminen

Siirry "Puhelin" -valikossa ponnahdusvalikkoon ja valitse "Bluetooth-laite lista", niin näet puhelimet, joiden kanssa on muodostettu pariliitos.

Valitse puhelin ja toiminnot, jotka haluat liittää, ja varmista, että Bluetooth® on käytössä ja puhelimen asetus on "Näkyvässä".

LAITEPARIN MUODOSTAMINEN JA PUHELIMEN YHDISTÄMINEN

Huomautus: jos puhelu on käynnissä puhelimen kytkennän aikana, puhelu siirretään automaattisesti auton kaiuttimiin.



Lisätietoja yhteensopivien puhelinten luettelosta löytyy osoitteesta

<https://renault-connect.renault.com>.

Automaattinen yhteys

Kun multimediasysteemi käynnistyy, handsfree-puhelinjärjestelmä etsii lähellä olevia, järjestelmään yhdistettyjä puhelimia, joissa Bluetooth® on käytössä. Järjestelmä lataa automaattisesti viimeksi kytketyn puhelimen tiedot (puhelinmuistio, musiikki jne.).

Huomautus: kun puhelimesi on yhdistynyt automaattisesti multimediasysteemiin, tiedot (puhelinmuistio, musiikki, yhteystiedot jne.) ladataan vain, jos olet sallinut aikaisemmin tietojen jakamisen puhelimen ja multimediasysteemin parittamisen yhteydessä. Lisätietoja: ➔ 66.



Säädä näitä asetuksia auton ollessa paikallaan. Niiden säätäminen ajon aikana voi aiheuttaa vaaratilanteen.

Toimintojen yhdistäminen



Puhelimen musiikin, puhelinmuistion ja internetyhteyden käyttäminen suoraan multimediasysteemin kautta edellyttää tietojen jakamista valitsemalla ensin "Puhelin" -valikon ja sitten "Bluetooth-laite lista Bluetooth®" -ponnahdusvalikon.

Näyttöön tulee luettelo puhelimesta, joiden kanssa on muodostettu yhteys.

Valitse puhelin näytetyistä luettelosta ja valitse liitettyyn puhelimeen liitettävät toiminnot:

- « Puhelin » **1** ;
- « Musiikki » **2** ;
- "Hotspot" **3**.

Huomautus:

- Hotspot-tukiasematoiminnon **3** käytettävyys riippuu ajoneuvon laitteista, ja toiminto voidaan kytkeä vain yhteensopiville malleille.
- jos palvelun kuvake näkyy korostettuna, se on käytössä.
- Jotkut puhelimet saattavat hyväksyä tietojen automaattisen siirron.
- jotkin puhelimet sallivat vain "Musiikki" -palvelun aktivoimisen, jos ainakin yksi musiikkitiedosto on saatavilla.

Kytkeyn puhelimen vaihtaminen

Valikosta "Puhelin" ponnahdusvalikko **4**, sitten "Bluetooth-laite lista":

- poista käytöstä poistettavat toiminnot nykyisestä käytettävästä puhelimesta;
- Valitse toiminnot, jotka liitetään toiseen kytkettyyn ja laiteluettelossa näkyvään puhelimeen.

Siirry "Asetukset" -valikosta "Järjestelmä"-valikkoon, sitten "Laitehallin-

LAITEPARIN MUODOSTAMINEN JA PUHELIMEN YHDISTÄMINEN

taan" ja valitse yhdistettävä puhelintoiminto.

Huomautus: Jos haluat vaihtaa järjestelmään liitettyä puhelinta, järjestelmässä pitää olla useita laitepariksi liitettyjä puhelimia.

Kahden puhelimen kytkeminen

Voit yhdistää "Puhelin" -toiminnon **1** samanaikaisesti kahteen puhelimeen valitsemalla puhelimen.

Kun toinen "Puhelin" -toiminto **1** aktivoidaan, multimediajärjestelmä kysyy, haluatko lisätä toisen puhelimen.

Lisäämällä toisen puhelimen voit käyttää kaikkia puhelimen tunnistettuja toimintoja ja vastaanottaa saapuvat puhelut molemmissa puhelimissa samanaikaisesti.

Puhelimen kytkennän poistaminen

Ponnahdusvalikosta "Puhelin", sitten "Bluetooth-laitteiden lista":

- poista käytöstä poistettavat toiminnot nykyisestä käytettävästä puhelimesta;
- Valitse toiminnot, jotka liitetään toiseen kytkettyyn ja laiteluettelossa näkyvään puhelimeen.

Puhelimen toiminnot irrotetaan multimediajärjestelmästä heti, kun kuvakkeet ovat pois päältä.

Siirry "Asetukset" -valikosta "Järjestelmä"-valikkoon, sitten "Laitehallintaan" ja valitse pois kytkettävä puhelintoiminto.

Huom. Jos puhelu on käynnissä, kun puhelimen yhteys katkaistaan, puhelu siirtyy automaattisesti puhelimeesi.



Säädä näitä asetuksia auton ollessa paikallaan. Niiden säätäminen ajon aikana voi aiheuttaa vaaratilanteen.

PUHELUIDEN HALLINTA

Puhelu

"Puhelin"-valikko

Paina päävalikossa "Puhelin".

Huomautus:

- painamalla aluetta **A** pääset käyttämään "Puhelin" -valikkoa useimista valikoista suoraan;
- puhelun soittaminen edellyttää, että puhelin on kytketty multimediajärjestelmään ➔ **66**.

"Puhelu käynnissä" -näyttö

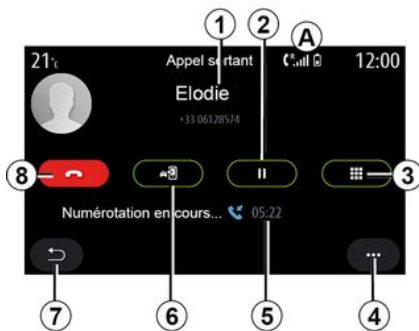

1. Yhteyshenkilön nimi ja puhelinnumero.
2. Aseta nykyinen puhelu pitoon.

3. Näppäimistön avaaminen numerovalintaan.

4. Asiatyhteyksivalikko.

5. Nykyisen puhelun kesto

6. Siirrä puhelu puhelimeen.

7. Paluu edelliseen valikkoon.

8. Lopeta puhelu.

Puhelun soittaminen

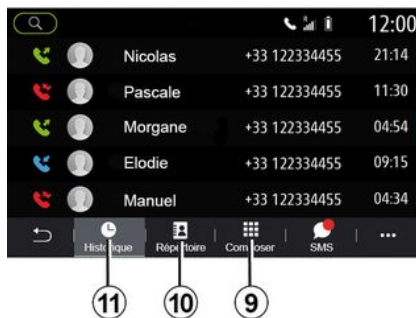

Voit soittaa puhelun valitsemalla:

- numeron puhelutiedoista "Historia" -valikosta **11**;
- yhteystiedon puhelinluettelosta "Kontaktit" -valikosta **10**;
- digitaalisen näppäimistön painikkeet "Valitse" -valikosta **9**.

Puhelun saapuminen



Puhelun saapuessa näkyviin tulee puhelun vastaanottonäyttö, jossa näkyvät seuraavat tiedot:

- yhteyshenkilön nimi (jos numero on suosikkinumeroiden luettelossa tai osoitekirjassasi)
- soittajan numero (jos numero ei ole osoitekirjassasi)
- "Tuntematon numero" (jos numeroa voida näyttää).

"Vastaa"

Vastaa puheluuun painamalla "Vastaa"-painiketta **16**. Lopeta puhelu painamalla "Lopeta puhelu" -painiketta **12**.

"Hylkää" puhelu

PUHELUIDEN HALLINTA

Hylkää puhelu pitämällä "Hylkää"-painiketta **12** painettuna. Silloin puhelu ohjautuu puhelinvastaajaan.

Aseta puhelu "pitoon"

Paina "Aseta puhelu pitoon"-painiketta **14**. Multimediasysteemi siirtää saapuvien puheluiden ja asettaa ne automaattisesti pitoon. Ääniviesti pyytää soittajia odottamaan.

Siirrä puhelimeen

Siirrä puhelu auton järjestelmästä puhelimeen painamalla "Siirrä"-painiketta **13**.

Huomautus: jotkut puhelimet katkaisevat yhteyden multimediasysteemiin, kun puhelu siirretään.

Numeronäppäimistö

Siirry digitaaliseen näppäimistöön painamalla "Näppäimistö"-painiketta **15**.

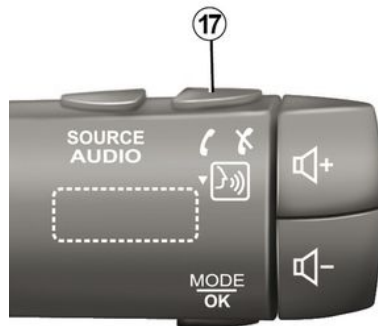

Voit vastata puheluun ja lopettaa puhelun painamalla ohjauspyörässä olevaa **17**-säädintä.



Säädä näitä asetuksia auton ollessa paikallaan. Niiden säätäminen ajon aikana voi aiheuttaa vaaratilanteen.

Puhelun aikana:



Puhelun aikana voit:

- säätää äänenvoimakkuutta auton ohjauspylväessä olevilla ohjauspainikkeilla tai käyttämällä multimediasysteemin äänenvoimakkuusnäppäimiä;
- katkaista puhelun painamalla Lopeta puhelu **8** tai painamalla ohjauspyörän painiketta **17**

PUHELUIDEN HALLINTA

- laittaa puhelun pitoon painamalla painiketta **14**. Jos haluat jatkaa pidossa olevaa puhelua, paina **14** -näppäintä uudelleen;
- siirtää puhelun yhdistettyyn puhelimeen painamalla Siirrä puhelimeen -painiketta **13**
- vastata toiseen puheluuun ja vaihtaa kahden puhelun välillä painamalla **18**.

Huomautus: kun vastaat toiseen saapuvaan puheluuun, ensimmäinen puhelu asetetaan pitoon automaattisesti.

- näyttää digitaalisen näppäimistön painamalla painiketta **15**;
- palaa edelliseen valikkoon ja muihin toimintoihin painamalla **19**.

Kun puhelu päättyy, multimediajärjestelmä antaa mahdollisuuden soittaa soittajalle takaisin.

Huomautus: puhelun aikana voit vastaanottaa toisen puhelun, mutta et voi soittaa toista puhelua.

Neuvottelupuhelu



Puhelun aikana sinulla on mahdollisuus kutsua pidossa oleva soittaja mukaan puheluuun.

Paina ponnahdusvalikosta **4** painiketta "Liity puheluihin" aktivoitaksesi neuvottelupuhelun.

Puhelinmuistio

"Kontaktit"-valikko

Päävalikossa voit painaa "Puhelin" tai pikakuvaketta **A** useimmissa valikoissa, sitten "Kontaktit", niin pääset puhelimesi osoitekirjaan multimediajärjestelmän kautta.

Multimediajärjestelmä ei hallitse puhelimia, joissa on "dual SIM". Määritä puhelimesi siten, että multimediajärjestelmä voi käyttää puhelimen oikeaa hakemistoa.



"Kontaktit" -tila

1. Etsi yhteyshenkilön nimen tai numeron perusteella.
2. Etsi yhteyshenkilö aakkosjärjestyksessä.
3. Puhelin kytketty.
4. Asiahyteysvalikko.
5. Paluu edelliseen valikkoon.
6. Yhteystietojen luettelo liitettyssä puhelimesi.
7. Yhteystiedot, jotka on tallennettu suosikkeihin puhelimesi.

PUHELUIDEN HALLINTA

Puhelinluettelon lataaminen

Oletusarvona on, että kun puhelin yhdistetään, yhteystiedot synkronoidaan automaattisesti, jos handsfree-yhteys on aktivoitu ➔ 68.

Huomautus: Voit käyttää osoitekirjaa multimediajärjestelmän kautta, kun olet ensin sallinut tietojen jakamisen puhelimessa ➔ 66.

Puhelinmuistion päivitys

Voit päivittää puhelimesi yhteystiedot manuaalisesti multimediajärjestelmän osoitekirjaan Bluetooth®-yhteydellä. Paina ponnahdusvalikkoa **4**, sitten "Päivitä lista".

Yhteystietojen haku



Voit etsiä yhteyshenkilöä kirjoittamalla nimen tai puhelinnumeron.

Paina suurennuslasia **1**. Kirjoita joitakin haluttuun yhteyshenkilöön sisältyviä numeroita tai kirjaimia.

Paina ABC **2**. Valitse vain yksi kirjain. Puhelinmuistio näyttää luettelon yhteyshenkilöistä, jotka alkavat valitulla kirjaimella.

Valitse puhelinluettelo

Jos multimediajärjestelmään on liitetty kaksi puhelinta samanaikaisesti, voit valita näytettävän yhteystietoluettelon.

Valitse puhelin riviltä **3**.

Tietosuoja

Puhelinten osoitekirjat eivät tallennu handsfree-järjestelmän kautta muistiin.

Tietosuojaesitystä kukin ladattu osoitekirja näkyy vain silloin, kun sitä vastaava puhelin on liitettyinä.



Säädä näitä asetuksia auton ollessa paikallaan. Niiden säätäminen ajon aikana voi aiheuttaa vaaratilanteen.

Puhelutiedot

"Puhelutiedot"-valikko

Puhelutietoihin siirtyminen

Paina päävalikosta "Puhelin" tai paina pikakuvaketta **A** useimmissa valikoissa, sitten "Historia", niin pääset puheluhistoriaan.

Puhehistoria näkyy viimeisimmästä vanhimpaan.



"Puhelu käynnissä" -tila

1. Yhteyshenkilöt.
2. Yhteysnumerot.
3. Soittoaika/päivämäärä.
4. Asiahyteysvalikko.
5. Paluu edelliseen valikkoon.

PUHELUIDEN HALLINTA

6. Saapuva puhelu.

7. Vastaamaton puhelu.

8. Lähtevä puhelu.

Huomautus: joissain multimedianaäntöissä tiettyjä tietoja ei ehkä ole saatavana.

Puhelutiedoissa liikkuminen

Voit selata puheluluetteloja pyyhkäisemällä ylös- tai alaspäin.

Puhelutietojen päivitys

Paina **4** ja valitse "Päivitä lista". Viesti ilmoittaa tietojen päivityksestä.

Puhelun soittaminen puhelutiedoista

Soita painamalla haluamaasi yhteystietoa tai numeroa. Puhelu käynnistyy automaattisesti.

Numeron näppäileminen

"Soita numeroon" -valikko

Puhelun soittaminen näppäilemällä numero

Paina päävalikosta "Puhelin" tai paina pikakuvaketta **A** useimmissa valikoissa, sitten "Valitse", niin saat nä-

kyviin numeron syöttämiseen käytettävän näppäimistön.

Numeron näppäileminen

Syötä haluttu numero näppäimistöllä **1** ja soita puhelu painamalla "Soita".

Multimediajärjestelmä ehdottaa ensimmäisestä merkistä lähtien yhteystietoja, joilla on syötetty numerosarjaa vastaava puhelinnumero.

Valitse yhteystieto, jolle haluat soittaa, ja paina sitten "Puhelin" -painiketta **5**.



"Valitse" -tila

1. Digitaalinen näppäimistö

2. Valittu numero.

3. Ehdotetut yhteystiedot.

4. Asiahyteysvalikko.

5. Soita.

6. Paluu edelliseen valikkoon.

Numeron syöttäminen ääniohjauksella

Voit sanella numeron multimediajärjestelmän ääniohjauksella. Paina sitä varten ääniohjauspainiketta, jolloin ääniohjauksen päävalikko tulee näkyviin. Kun olet kuullut äänimerkin, sano

– "Puhelu" ja sanele sitten puhelinnumero, johon haluat soittaa.
– tai "Puhelu" ja valitse sitten yhteyshenkilö, jolle haluat soittaa.

Multimediajärjestelmä näyttää annetun numeron ja aloittaa soittamisen.

Huomautus: Jos yhteyshenkilölläsi on useita puhelinnumeroita (työ-, koti-, matkapuhelinnumero jne.), voit tarkentaa valintaa. (esim. "Puhelu" - Teuvo - koti.

PUHELUIDEN HALLINTA



Säädä näitä asetuksia auton ollessa paikallaan. Niiden säätäminen ajon aikana voi aiheuttaa vaaratilanteen.

4

VIESTI

"SMS"-valikko

Paina päävalikossa "Puhelin" tai paina pikakuvaketta **A** useimmissa valikoissa, sitten "SMS", niin voit käyttää puhelimesi SMS -ominaisuutta multimediajärjestelmän kautta.

Puhelin on kytkettävä handsfree-puhelinjärjestelmään. Sinun on myös valtuutettava viestien siirto (käyttämällä puhelimen asetuksia mallin mukaan), jotta voit käyttää kaikkia sen toimintoja.

Huomautus: vain SMS-viestit voidaan lukea multimediajärjestelmän kautta. Muita viestityyppejä ei pysty lukemaan.



Kaikki toiminnot eivät välttämättä toimi kaikilla puhelimilla.



"SMS" -näyttö

1. Viestin tila. Luettu/lukematon.
2. Viestin lähettäjän nimi/numero.
3. Viestin alku.
4. Vastaaottopäivä
5. Asiahyteysvalikko.
6. Paluu edelliselle sivulle.

SMS-viestien vastaanottaminen



Multimediajärjestelmä ilmoittaa sinulle kohdassa **B** näytettävällä varoitusviestillä (joka näkyy missä tahansa valikossa, joka on auki), että uusi SMS on vastaanotettu.

Oletusasetuksena uusi viesti vastaanotetaan multimediajärjestelmään puhelimen yhdistämisen ja yhteyden muodostamisen jälkeen.

Huomautus: Voit tarkastella vain puhelimen ja multimediajärjestelmän laiteparin muodostamisen jälkeen tulleita viestejä.

VIESTI

Lukeminen SMS



Ajon aikana multimediajärjestelmän synteettinen ääni lukee viestin SMS, kun painat "Toista" **7**. Voit myös soittaa vastapuhelun yhteyshenkilölle painamalla puhelupainiketta **10**.

Auton ollessa paikallaan multimediajärjestelmää voidaan käyttää SMS-viestin avaamiseen painamalla "Viesti" **8**. Voit myös vastata viestiin SMS painamalla "Vastaa" **9** ja katsomalla SMS-tiedot.

SMS-viestin tiedot



Voit soittaa yhteyshenkilölle suoraan painamalla puhelinpainiketta **11**, jos numero on tallennettu muistiin tai puhelinluetteloon.

Voit ohjata multimediajärjestelmän lukemaan synteettisellä äänellä SMS viestin alueella **14** painamalla "Toista" -painiketta **12** tai vastata painamalla painiketta **13**.

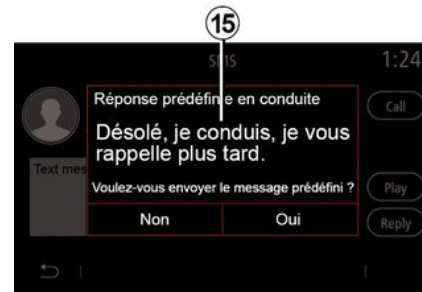

Huomautus: Ajon aikana multimediajärjestelmä ehdottaa esiasetetun viestin **15** lähettämistä.

PUHELIMEN ASETUKSET

"Asetukset"-valikko

Kun puhelin on liitetty järjestelmään, valitse päävalikosta "Puhelin" tai paina pikakuvaketta **A** useimmissa valikoissa.

Valitse ponnahdusvalikosta "Asetukset", niin pääset seuraaviin asetuksiin:

- « Vastaajan asetukset »;
- « Automaattinen puhelinmuistion lataus » («PÄÄLLE/ POIS»);
- « Lajitt. nimen muk./Etunimi »;
- « Automaattinen pito » («PÄÄLLE/ POIS»);
- « Puhel. soittoääni » («PÄÄLLE/ POIS»);
- « SMS » («PÄÄLLE/ POIS»);
- « Yksityinen tila » («PÄÄLLE/ POIS»);
- « Älypuhelimien ohje ».



« Vastaajan asetukset »

Voit määrittää puhelinvastaajan asetukset.

Jos ääniviestejä ei ole määritetty, valitse asetusnäytöstä ääniviestinumerosi näppäimistöllä **B**, sitten "Tallenna".



Säädä näitä asetuksia auton ollessa paikallaan. Niiden säätäminen ajon aikana voi aiheuttaa vaaratilanteen.



"Puhelimen soittoääni"

Paina päävalikosta "Asetukset", sitten "Ääni", välilehdestä "Puhelin" voit säätää äänenvoimakkuutta seuraaviin:

- "Puhelimen soittoääni";
- « Handsfree-puhelin ».

Lisätietoja: ➔ 139.

« SMS »

Voit ottaa SMS-viestit käyttöön tai pois käytöstä.

« Yksityinen tila »

Käytä tätä vaihtoehtoa ottaaksesi käyttöön huomaamattoman äänisignaalin, joka ilmoittaa tulevasta puhelusta tai viestistä ilman, että

PUHELIMEN ASETUKSET

mitään näytetään multimediana
töllä.

« Älypuhelimien ohje »

Tämän valinnan kautta voit tutustua
puhelimesi puheentunnistusjärjes-
telmän käyttöön multimedijärjes-
telmän kautta.

4



Kaikki toiminnot eivät
välttämättä toimi kaikilla
puhelimilla.

LANGATON LATAUS

Induktiolatausalue

Esittely

Käytä induktiolatausvyöhykettä **1** lataamaan puhelin langattomasti.

Jos latausalue on autossa varustettuna, se on merkitty jollain seuraavista tavoista (ajoneuvosta riippuen):

– symboli

ja/tai

– lataustila näkyy automaattisesti näytössä niin kauan kuin puhelin on lataukseen varatulla alueella.

Alueen sijainti voi vaihdella ajoneuvon mukaan. Katso lisätietoja auton käyttöoppaasta.



Huomautus:

– Lisätietoja yhteensopivista puhelimista saat valtuutetulta jälleenmyyjältä tai sivustosta <https://renault-connect.renault.com>.

– Jotta lataus toimii optimaalisesti, on suositeltavaa poistaa suoja kuori tai kotelo puhelimesta ennen lataamista.

– Jotta lataus toimii optimaalisesti, koko puhelimen pinnan on oltava kosketuksissa latausalueen pintaan.

Lataaminen

Aseta puhelimesi **2** induktioalueelle **1**. Lataus käynnistyy automaattisesti, ja sen eteneminen **3** näkyy näytössä.

Puhelimen lataus **2** keskeytyy seuraavissa tapauksissa:

– Induktiolatausalueella **1** havaitaan esine.

– Induktiolatausalue **1** ylikuumenee. Kun lämpötila on laskenut riittävästi, puhelimen lataus **2** jatkuu uudelleen.

Latauksen edistyminen

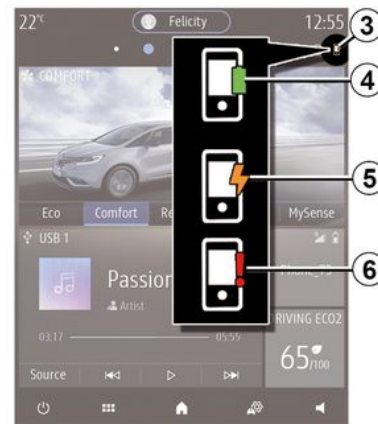

Multimediajärjestelmä ilmoittaa puhelimesi **2** lataustilan **3**.

– Lataus on valmis **4**

– Lataus on käynnissä **5**

– Latausalueella on havaittu jotain ylimääräistä / kohteen ylikuumeneminen / lataus keskeytetty **6**.

Huomautus: multimediajärjestelmä ilmoittaa, jos puhelimesi **2** lataus keskeytyy.

LANGATON LATAUS



Älä koskaan jätä esineitä (USB -muisti, SD kortti, luottokortti, käynnistyskortti, korut, avaimet, kolikot jne.) induktiolatausalueelle **1**, kun lataat puhelinta. Poista kaikki magneetikortit ja luottokortit puhelinkotelosta ennen puhelimen sijoittamista induktiolatausalueelle **1**.



Esineet, jotka jäävät induktiolatausalueelle **1**, voivat ylikuumentua. Sinun kannattaa asettaa ne tähän tarkoitukseen varatuille alueille (säilytyslokero, aurinkosuojan lokero jne.).

ANDROID AUTO™, CARPLAY™

esittelyAndroid Auto™

"Android Auto™" on sovellus, jonka avulla voit replikoida älypuhelimesi multimediajärjestelmän näytölle.

Huomautus:

- "Android Auto™" -sovellus toimii vain, jos älypuhelimesi on yhdistetty auton USB-porttiin tai langattomasti Bluetooth®in avulla, jolloin automaattinen WIFI-yhteys järjestelmääsi on mahdollinen;
 - jotta sovellus toimisi oikein, älypuhelimesi valmistajan on tunnistettava käytössä oleva USB-kaapeli ja kaapelin pituus on oltava enintään 1,5 metriä;
 - jotta sovellus toimisi oikein WIFI:n kanssa, älypuhelimestasi on tehtävä pariliitos multimediajärjestelmään.
- Lisätietoja on luvussa Puhelimen yhdistäminen, yhdistämisen peruuttaminen.

Käyttöönotto

Lataa ja asenna "Android Auto™" -sovellus älypuhelimien latausalus-tasta.

Yhdistä älypuhelin multimediajärjestelmän USB -porttiin tai yhdistä se Bluetooth®in kautta yhteyden WIFI alustamiseksi.

Hyväksy pyyntö älypuhelimestasi, jotta voit käyttää sovellusta.



Sovellus käynnistetään multimediajärjestelmässä ja sen pitäisi näkyä alueella **A**.

Jos edellä kuvattu toimenpide epäonnistuu, toista toimenpide.

esittelyCarPlay™

"CarPlay™" on älypuheliin valmiiksi asennettu palvelu, jonka avulla voit käyttää joitakin älypuhelimien sovelluksia multimediajärjestelmän näytön kautta.

Huomautus:

- "CarPlay™"-palvelu toimii vain, jos SIRI-palvelu on aktivoitu ja jos älypu-

helimesi on yhdistetty autosi USB-porttiin tai langattomasti käyttämällä Bluetooth®ia, jolloin automaattinen WIFI-yhteys järjestelmääsi on mahdollinen;

- jotta sovellus toimisi oikein, älypuhelimesi valmistajan on tunnistettava käytössä oleva USB-kaapeli ja kaapelin pituus on oltava enintään 1,5 metriä;
 - jotta sovellus toimisi oikein WIFI:n kanssa, älypuhelimestasi on tehtävä pariliitos multimediajärjestelmään.
- Lisätietoja on luvussa Puhelimen yhdistäminen, yhdistämisen peruuttaminen.

Käyttöönotto

Yhdistä älypuhelimesi multimediajärjestelmän USB-porttiin tai yhdistä se käyttämällä Bluetooth®ia, jolloin WIFI-yhteys alustetaan automaattisesti.

Multimediajärjestelmä ehdottaa, että

- annat luvan yhteyden ja tietojen jakamiseen
- muista tekemäsi valinnat, jotka koskevat tätä laitetta.

Hyväksy pyyntö älypuhelimestasi, jotta voit käyttää sovellusta.

5



Toiminto käynnistetään multimediajärjestelmässä ja sen pitäisi näkyä alueella **1**.

Jos edellä kuvattu toimenpide epäonnistuu, toista toimenpide.

Puheentunnistus

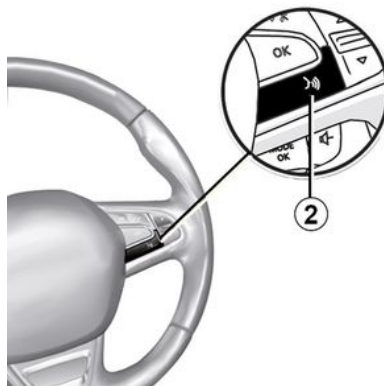

Kun "Android Auto™"-sovellukset tai "CarPlay™"-toiminto on otettu multimediajärjestelmässä käyttöön, voit ohjata joitakin älypuhelimien toimintoja äänikomennoilla käyttämällä auton puheentunnistuspainiketta **2**.

- lyhyt painallus: multimediajärjestelmän puheentunnistus käyttöön tai pois käytöstä;
- pidä painettuna: puhelimen puheentunnistus käyttöön tai pois käytöstä, jos puhelin on yhdistetty multimediajärjestelmään.

Huomautus:"Android Auto™"-sovellusten tai "CarPlay™"-palvelun avul-

la voit käyttää älypuhelimien navigointi- ja musiikkisovelluksia.

Nämä sovellukset korvaavat multimediajärjestelmään integroidut vastaavat sovellukset, jotka ovat jo käynnissä.

Vain yhtä navigointijärjestelmää voi käyttää, valitse joko:

- « Android Auto™ »;
- « CarPlay™ »;
- tai multimediajärjestelmään integroitua versio.

Huom.: Kun käytät Android Auto™-sovellusta tai CarPlay™-palvelua, tietyt multimediajärjestelmän toiminnot jatkavat toimintaa taustalla. Jos esimerkiksi käynnistät Android Auto™-sovelluksen tai CarPlay™-palvelun ja käytät älypuhelimien navigointia multimediajärjestelmän radion ollessa päällä, radiolähetys jatkuu normaalisti.

Paluu multimediajärjestelmän liittymään

Paluu multimediajärjestelmän liittymään:

- paina multimediajärjestelmän etupaneelissa tai keskusohjaimessa olevaa "Aloitusvalikko" -painiketta **4**.

tai

ANDROID AUTO™, CARPLAY™

– paina **3** -painiketta multimediajärjestelmän näytössä.

Palaa multimediajärjestelmän liittymään painamalla painiketta **3** multimediajärjestelmän näytössä.



i Kun käytät CarPlay™-sovellusta tai CarPlay™-palvelua, sen toimintaan tarvittujen matkapuhelintietojen siirrosta voi syntyä lisäkustannuksia, jotka eivät sisälly puhelinliittymääsi.



i Sovelluksen "Android Auto™" ja palvelun "CarPlay™" toimintojen saatavuus riippuu puhelimen merkistä ja mallista. Katso lisätietoja valmistajan internetsivujen kautta.

SOVELLUSTENHALLINTA

"Sovellukset"-valikko

Paina päävalikossa "Sovellukset" tai Sovellukset, jolloin pääset seuraaviin toimintoihin:

- navigointijärjestelmään asennetut sovellukset,
- « Kuva »;
- « Video ».

Huomautus: jotkut palvelut ovat käytettävissä maksutta kokeilujakson ajan. Voit jatkaa palvelun tilausta autosta tai verkkoyhteydellä <https://renault-connect.renault.com-internetsivujen kautta>.

Huomautus:

- tietyt palvelut ovat käytettävissä maksutta koeajan. Voit jatkaa tilaustasi auton järjestelmän kautta tai verkossa;
- jotkin sovellukset näkyvät valikossa vain, jos järjestelmä on kytketty liitettyihin palveluihin.

Asiayhteysvalikko

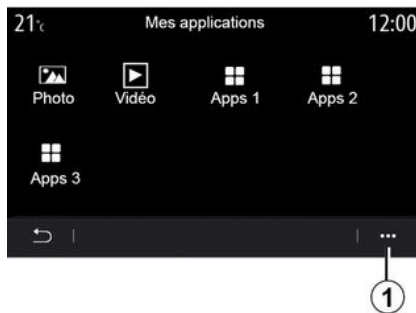

Ponnahdusvalikosta **1** voit tehdä seuraavaa:

- järjestää sovelluksesi uudelleen vetämällä ja pudottamalla,
- poistaa sovelluksen painamalla poistopainiketta "X". Jollei sovellusta voida poistaa, poistopainiketta ei näy;
- aktivoi ilmoitukset,
- siirry Sovellusten hallintaan.



"Sovellustenhallinta"

Käytä valikkoa "Sovellustenhallinta", niin näet sovellukset **2**, jotka ovat tällä hetkellä käytössä multimediajärjestelmässäsi.

Huom.

- sovellustenhallinta ei käsittele "Kuva"- ja "Video" -sovelluksia;
- Käynnissä olevat sovellukset pysähtyvät heti, kun multimediajärjestelmä sammutetaan.
- Sovellusten määrä on rajoitettu järjestelmän tallennustilan mukaan.

SOVELLUSTENHALLINTA

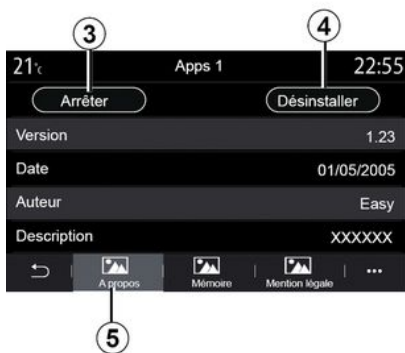

Valitse jokin sovelluksista **2**. Välilehdestä "Tietoja" **5** näet sovelluksen tiedot (versio, voimassaolo- tai luontipäivä, nimi jne.).

Seuraavat toiminnot ovat mahdollisia:

- "pysäytä sovellus" **3**;
- "poista sovellus" **4**.



"Muisti"-välilehdestä **7** näet seuraavat tiedot:

- sovelluksen tallennuskoko,
- sovellustietojen tallennuskoko (musiikki, valokuvat jne.);
- Sovelluksen tallennuskoko yhteensä.

Ponnahdusvalikosta **6** voit poistaa sovellustiedot.



"Lailiset huomautukset"-välilehdestä **8** voit tarkastella käyttöoikeustietoja, jos niitä on saatavilla.

5

PALVELUJEN AKTIVOINTI

Palvelujen aktivointi

Jotta ajoneuvosi liitetyt palvelut toimivat (reaaliaikaiset liikennetiedot, POI-haku verkosta, ajoneuvon hallinta etäyhteyden avulla älypuhelimestasi jne.), sinun on ensin aktivoitava ne.

Palvelujen aktivointi mahdollistaa myös järjestelmän ja karttojen päivittämisen etäyhteydellä ➔ 92.

Huomautus:

- palvelut aktivoidaan maksutta määräajaksi auton toimituksen jälkeen;
- palveluiden aktivointi riippuu maasta, jossa auto myytiin.

Saat lisätietoja ottamalla yhteyttä valtuutettuun jälleenmyyntiliikkeeseen.



Valmistaja noudattaa kaikkia tarvittavia varotoimia varmistaakseen, että henkilötietojesi käsittely on täysin turvallista.

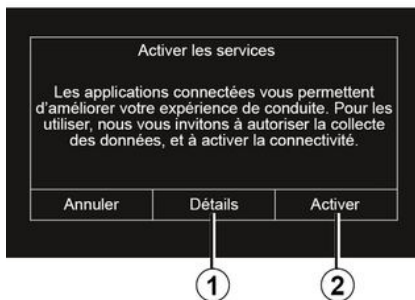

Jos yhdistettyjä palveluita ei ole vielä aktivoitu, multimedijärjestelmä ehdottaa, että lähetät aktivointipyynnön palvelimelle painamalla "Yhteys". Vahvasta pyyntö tämän jälkeen painamalla "Aktivoi" 2.

Lisätietoja saat painamalla "Tietoja" -painiketta 1.

Huomautus: Koska palvelut on aktivoitava vain kerran, "Yhteys" toiminnon hallinta ei ole käytettävissä palvelujen aktivointiin kuluvaan ajan aikana (korkeintaan 72 tuntia).

Tiedonkeruu



Jotta palvelut toimisivat, ajoneuvo kerää tietoja ajoneuvon sijainnista ja toimintatilasta.

Nämä tiedot voidaan jakaa yhteistyökumppaneillemme ja palveluntarjoajille.

Nämä tiedot ovat luonteeltaan henkilökohtaisia.

Multimedijärjestelmä ehdottaa, että aktivoit tietojen keräämisen. Aktivoi tietojen kerääminen painamalla "Hyväksy kaikki" 3 tai poista se käytöstä painamalla "Hylkää kaikki" 4.

PALVELUJEN AKTIVOINTI



Kun palvelun aktivointipyynnösi on vahvistettu, sinua pyydetään aktivoimaan tiedonkeruu tai poistamaan se käytöstä multimediasysteemiä käynnistettäessä.

Aktivoi tietojen kerääminen valitsemalla "ON" tai poista se käytöstä valitsemalla "OFF", paina sitten "OK" valinnan vahvistamiseksi.

Tietojen keräämisen väliaikainen keskeyttäminen

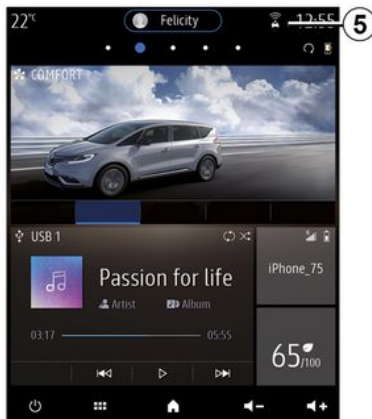

Auton tietojen keruu voidaan tilapäisesti keskeyttää.

Voit tehdä tämän määrittämällä tiedonkeruun asetukseksi "OFF".

Voit keskeyttää tietojen keräämisen milloin tahansa käyttämällä "Asetukset" -valikkoa, "Järjestelmä" -välilehteä, "Laitehallinta" -valikkoa ja sitten "Tiedot" -välilehteä tai painamalla vastaanottotason kuvaketta **5** ja siirtymällä siten suoraan "Tiedot" -valikkoon.

Lisätietoja vastaanoton tilakuvakkeesta **5**: ➔ **139**.

Palvelut poistetaan käytöstä, lukuun ottamatta pakollisia turvatoimintoja, jotka liittyvät automaattiseen hätäpueluun onnettomuuden satuttaessa.



Valmistaja noudattaa kaikkia tarvittavia varotoimia varmistukseksi, että henkilötietojesi käsittely on täysin turvallista.

5

Tietojen suojele

Autosi kautta saatavia tietoja käsittelevät autovalmistaja, valtuutetut jälleenmyyjät ja muut konsernin yksiköt. Valmistajan tiedot ovat saatavilla valmistajan verkkosivuilla ja auton käyttöoppaan viimeisellä sivulla.

E erityisesti Euroopan aluetta koskevan lainsäädännön mukaisesti sinulla on oikeus vaatia seuraavia:

- tietojen saaminen sinua koskevien henkilötietojen sisällöstä sekä käyttötarkoituksesta ja tietojen tarkistus
- virheellisten henkilötietojen oikaiseminen
- sinua koskevien henkilötietojen poisto
- jäljennös käsiteltävistä henkilötiedoista

PALVELUJEN AKTIVOINTI

- sinua koskevien henkilötietojen käsittelyn vastustaminen
- henkilötietojen käyttöä koskevan suostumuksen peruuttaminen.

Asiakkaalla on myös oikeus vastustaa henkilötietojensa käsittelyä ja erityisesti siinä tapauksessa, että tietoja käytetään prospektien etsimiseen tai profilointiin.

Henkilötietojen suojaus

Riippumatta siitä, päätätkö keskeyttää henkilötietojen siirtämisen, auton käyttötiedot välitetään valmistajalle ja asianomaisille yhteistyökumppaneille/tytäryhtiöille seuraaviin tarkoituksiin:

- auton toimintojen ja huollon toimivuuden varmistaminen
- auton käyttöajan pidennys.

Näitä tietoja ei käytetä suoramainontaan, vaan valmistaja käyttää tietoja autojen jatkuvaan kehittämiseen ja sellaisten ongelmien ehkäisemiseen, jotka voivat haitata auton päivittäiskäyttöä.

Lisätietoja saat valmistajan verkkosivustolla olevasta tietosuojaselosteesta, jonka osoite on saatavana auton käyttöoppaassa.

PALVELUJEN PÄÄTTYMINEN

Palvelut aktivoidaan rajoitetuksi ajaksi. Kun tämä aika on kulunut, palvelut lakkaavat toimimasta. Voit aktivoida palvelut uudelleen kappaleen "Palvelujen ostaminen ja uusiminen" -kappaleen ohjeiden avulla.



Valmistaja noudattaa kaikkia tarvittavia varotoimia varmistaakseen, että henkilötietojesi käsittely on täysin turvallista.

JÄRJESTELMÄN JA NOPEUSRAJOITUKSEN PÄIVITTÄMINEN

"Tiedot"-valikko

Valitse valikosta "Tiedot" välilehti "Järjestelmä".

Tämän valikon avulla voit näyttää eri tietoja sekä päivittää multimedialjärjestelmän ja navigointikartat.

Järjestelmä voi tarjota päivityksiä automaattisesti. Voit myös tarkistaa päivityksen manuaalisesti riippuen ajoneuvosi liitettävyydestä ja päivitettävästä sovelluksesta.

5



Säädä näitä asetuksia auton ollessa paikallaan. Niiden säätäminen ajon aikana voi aiheuttaa vaaratilanteen.

Järjestelmätiedot-näyttö

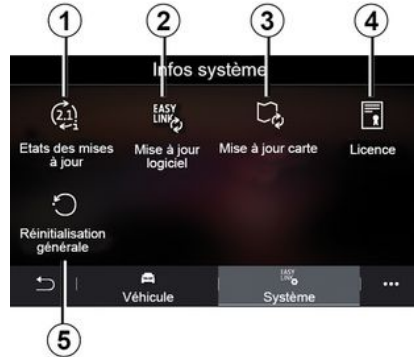

1. « Päivityksen status ».
2. « Ohjelmistopäivitys ».
3. « Karttapäivitys ».
4. « Lisenssi ».
5. « Tehdasasetusten palautus ».



Jotkin päivitykset saattavat estää auton tiettyjen palveluiden (näyttö, radio jne.) käyttämisen väliaikaisesti. Jos näin on, noudata näytöllä näkyviä ohjeita.

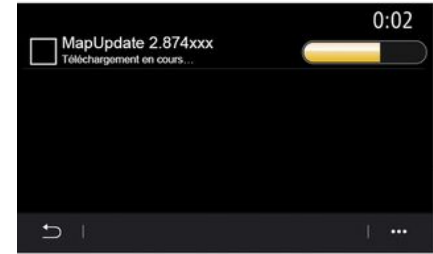

« Päivityksen status » 1

Tämä valikko sisältää tietoja multimedialjärjestelmän ja navigointikarttojen päivitysten etenemisestä:

- Päivityksen nimi.
- Päivitysten tila.

Huomaus: valikko "Päivityksen status" 1 on käytettävissä, kun päivitys on käynnissä.

Multimedialjärjestelmän päivitys

« Ohjelmistopäivitys » 2

Tästä valikosta

- multimedialjärjestelmän nykyisen ohjelmistoversion ja sarjanumeron tarkastelu;

JÄRJESTELMÄN JA NOPEUSRAJOITUKSEN PÄIVITTÄMINEN

- selvitä viimeisen päivityksen päivämäärä;
- voit tarkistaa, onko päivitys saatavilla
- multimediajärjestelmän eri järjestelmien päivittäminen.

Huomautus:

- Saat ilmoituksen mahdollisista päivityksistä ilmoitustoiminnon kautta. Katso kohtaa "Ilmoitusten hallinta".
 - päivityksiä voi ladata ja etsiä vain siinä tapauksessa, että autosi on mobiiliverkkoyhteyden mahdollistavalla alueella. Lisätietoja löytyy osasta "Järjestelmäasetukset".
- Jos kyseessä on automaattinen päivitys ja uusi päivitys on saatavilla, multimediajärjestelmän näytölle ilmestyy ilmoitus moottorin sammuttamisen jälkeen.

Jatka asennusta noudattamalla multimediajärjestelmän näytöllä näkyviä ohjeita.



Pysäköi ajoneuvo ennen asennuksen aloittamista kauas liikenteestä ja kytke seison-

tajarru.



Voit myös etsiä päivityksiä suoraan painamalla Tarkasta päivitykset **6**. Kun olet hakenut multimediajärjestelmästä, voit käyttää seuraavaa päivitystä **7**, jos se on käytettävissä.



Aloita päivityksen asennus **7** painamalla "Asenna" **8**.

Noudata multimediajärjestelmän näytössä näkyviä ohjeita. Voit poistua autosta vahvistettuasi asennuksen painamalla "OK". Sinun ei tarvitse jäädä odottamaan päivityksen päättymistä.

Navigointikarttojen päivitys

« Karttapäivitys » 3

Voit tarkastella navigointijärjestelmän asennettujen maiden luetteloa **9**.

Vain suosikiksi **10** rekisteröity maa päivitetään automaattisesti.

JÄRJESTELMÄN JA NOPEUSRAJOITUKSEN PÄIVITTÄMINEN

Päivitä kartat tarkistamalla ensin, että kaikki auton palvelut on aktivoitu. Katso lisätietoja osiosta "Palvelujen aktivointi".

Suosikkimaan vaihtaminen

Suosikkimaa **10** voidaan vaihtaa vain multimediajärjestelmän kautta. Suosikkimaa voidaan määrittää, kun ajoneuvo on hallinnassasi ja palvelut on aktivoitu.



Multimediajärjestelmän näytöllä näkyvä viesti tarjoaa ajoneuvosi paikantamisen suosikkimaan tunnistamiseksi.

Jos haluat vaihtaa suosikkimaata **10** uudelleen, ota yhteyttä valtuutettuun jälleenmyyjään.

Huomautus: suosikkimaasi perustuu oletuksena havaittuun ajoneuvon sijaintiin.

Navigointikarttojen päivitys etäyh-teydellä

Jos autosi on varustettu yhdistetyillä palveluilla ja olet hyväksynyt etäpäivitykset, järjestelmä päivittää säännöllisesti suosikkimaasi kartan **10**.

Voit saada näitä järjestelmän päivityksiä koskevia tiedoteviestejä.

Huomautus:

Karttojen etäpäivitykset voidaan tehdä automaattisesti, jos seuraavat ehdot täyttyvät:

- Päivitys on olemassa.
- Auto sijaitsee matkapuhelinverkon kattamalla maantieteellisellä alueella.



Etäpäivitys edellyttää tilausta ja on käytävissä tietyn ajanjakson ajan.

Pyydä lisätietoja valtuutetulta jälleenmyyjältä.

Navigointikarttojen manuaalinen päivitys

Jos autossasi ei ole yhdistettyjä palveluita (katso osa "Järjestelmäasetukset"), kartat on päivitettävä ma-

nualisesti ja säännöllisesti. Kartat on päivitettävä kaikissa maissa manuaalisesti käyttämällä USB-muistia (koskee myös autoja, joissa ei ole navigointijärjestelmää).

Huomautus:

- USB-muisti on FAT32 alustettava. Sen vähimmäiskapasiteetin on oltava 32 Gt enimmäiskapasiteetin 64 GB;
- USB-muistia ei toimiteta järjestelmän mukana.

Voit päivittää karttoja tietokoneeltasi siirtymällä osoitteeseen <https://renault-connect.renault.com> ja muodostamalla yhteyden "My Renault" -tiliisi.

Auto on tunnistettava, ennen kuin karttoja voidaan päivittää. Auto tunnistetaan käyttämällä:

- VIN-numero (auton valmistenumero);
- virtuaalista kuvaa autosta käyttämällä USB-muistia.

Auton päivitykset VIN

Muodosta tietokoneeltasi yhteys "My Renault" -tiliisi, lataa Alliance CONNECT Toolbox -ohjelmisto ja syötä sitten päivitettävää autoa vastaava VIN.

Alliance CONNECT Toolbox -ohjelmisto näyttää käytävissä olevan päivitystyyppin:

JÄRJESTELMÄN JA NOPEUSRAJOITUKSEN PÄIVITTÄMINEN

- "Täydellinen päivitys";
- "Päivitys saatavana maittain".

Huom: "Päivitys saatavana maittain" -luettelossa näkyvät vain ne maat, joissa valitulle autolle on saatavana päivitys.



Käyttäjän vastuu päivityksen aikana.

On erittäin tärkeää, että noudatat ohjeita huolellisesti päivityksen aikana. Näiden ohjeiden noudattamatta jättäminen (USB-aseman poistaminen jne.) voi vahingoittaa tietoja peruuttamattomasti.

Valitse multimedijärjestelmään asennettavat päivitykset ja lataa ne sitten USB-muistiin.

Kun tiedot on ladattu USB-asemaan, voit poistaa USB-aseman tietokoneestasi (poistamalla sen ensin käyttäjärjestelmästä) ja siirtyä autoosi.

Aseta autossa USB-muisti autosi USB-porttiin. Multimedijärjestelmä tunnistaa uudet sovellukset ja ehdottaa niiden asentamista. Noudata multimedijärjestelmän näytössä näkyviä ohjeita.

Tämä päivitysmenettely on suoritettava polttomoottorikäyttöisissä ajoneuvoissa moottorin käydessä ja hybridi- sekä sähköajoneuvoissa moottorin ollessa päällä.

Huom. Kun USB-muisti on asetettu ajoneuvosi USB-porttiin, älä käytä multimedijärjestelmän toimintoja, ohjaimissa tai mitään ajoneuvolaitteita (puhelin, ääni, navigointi jne.), jotta päivitysprosessi ei keskeydy.

Kun päivitys on valmis, voit poistaa USB-muistin autostasi.



Jotta voit hyötyä päivitystyistä kartoista ja nopeusrajoituksista, suosittelemme, että asennat päivitykset säännöllisesti <https://renault-connect.renault.com> -sivustolta.



Kartat ja nopeusrajoitukset päivitetään samanaikaisesti. Autoissa, joita ei ole varustettu navigoinnilla, on myös tarpeen tehdä päivityksiä nopeusrajoitusmerkintöjen päivittämiseksi.

Päivittäminen luomalla virtuaalinen kuva autosta käyttämällä USB-muistia

Työnnä autossa USB-muisti, jossa on FAT32-muoto, minimikapasiteetti 32 Gt ja maksimikapasiteetti 64 GB, USB-porttiin ja odota sitten 10 sekuntia (varmistu, ettei muita USB-muisteja ole kiinnitettyinä).

Tämän jälkeen multimedijärjestelmä luo kuvan autosta USB-muistiin. Tämän avulla Alliance CONNECT Toolbox-ohjelmisto tunnistaa, mitä päivityksiä navigointijärjestelmään on saatavilla.

Kun virtuaalinen kuva on tallennettu, poista USB-muisti autosi USB-portista ja siirry tietokoneellesi.



Uusi USB-asema analysoidaan ja sen kuva tallennetaan multimedijärjestelmään. USB-aseman kapasiteetin mukaan multimedianayttö voidaan asettaa valmiustilaan. Odota hetki. Käytä vain USB-asemaa, joka täyttää kansalliset vaatimukset.

Muodosta tietokoneeltasi yhteys "My Renault" -tiliisi, lataa Alliance

JÄRJESTELMÄN JA NOPEUSRAJOITUKSEN PÄIVITTÄMINEN

CONNECT Toolbox -ohjelmisto ja kiinnitä sitten USB -muisti, jossa on autosi kuva.

Alliance CONNECT Toolbox -ohjelmisto näyttää käytettävissä olevan päivitystyyppin:

- "Täydellinen päivitys";
- "Päivitys saatavana maittain".

Huom: "Päivitys saatavana maittain" -luettelossa näkyvät vain ne maat, joissa valitulle autolle on saatavana päivitys.

Valitse multimediajärjestelmään asennettavat päivitykset ja lataa ne sitten USB-muistiin.

Kun tiedot on ladattu USB-asemaan, voit poistaa USB-aseman tietokoneestasi (poistamalla sen ensin käyttöjärjestelmästä) ja siirtyä autoosi.

Aseta autossa USB-muisti autosi USB-porttiin. Multimediajärjestelmä tunnistaa uudet sovellukset ja ehdottaa niiden asentamista. Noudata multimediajärjestelmän näytössä näkyviä ohjeita.

Tämä päivitysmenettely on suoritettava polttomoottorikäyttöisissä ajoneuvoissa moottorin käydessä ja hybridi- sekä sähköajoneuvoissa moottorin ollessa päällä.

Huom. Kun USB-muisti on asetettu ajoneuvosi USB-porttiin, älä käytä

multimediajärjestelmän toimintoja, ohjaimissa tai mitään ajoneuvolaitteita (puhelin, ääni, navigointi jne.), jotta päivitysprosessi ei keskeydy.

Kun päivitys on valmis, voit poistaa USB-muistin autostasi.



Älä pysäköi autoa äläkä käynnistä sitä sellaisissa paikoissa, joissa paloherkät aineet (kuivat lehdet ja heinä) voivat syttyä kosketuksesta kuumaan pakoputkistoon.



Älä pidä moottoria käynnissä suljetussa tilassa. Pakokaasut ovat hengenvaarallisia.

MY RENAULT

Esittely

Voit käyttää "My Renault" -asiakas-tiliäsi <https://renault-connect.renault.com> -sivuston kautta tai älypuhelimella lataamalla "My Renault" -sovelluksen.

Huomautus:

- "My Renault" -sovellusta kehitetään jatkuvasti. Käy palvelussa säännöllisesti, jotta saat tiliisi uusia ominaisuuksia;
- saat tarkemmat tiedot yhteensopivista puhelimista ottamalla yhteyden laitevalmistajan edustajaan tai siirtymällä sivustolle <https://renault-connect.renault.com>;



Kun käytät "My Renault" -sovellusta, käytät puhelimen internetyhteyttä (jotta koskevat matkapuhelinoperaattorin maksut ja rajoitukset).

- Saat lisätietoja ottamalla yhteyttä valtuutettuun jälleenmyyjään tai katsomalla tarjouksen Renault Connect asiaankuuluvalla sivustolla: <https://renault-connect.renault.com>.

"My Renault" -tililläsi voit olla vuoro-vaikutuksessa autosi kanssa ja saada tietoja:

- autosi tietojen tarkastelu
- haastattelujesi historian ja kalenterin tarkastelu ja ajanvarauksen tekeminen
- auton nykyisen pysäköintipaikan paikallistaminen
- autosi äänimerkinantolaitteen ja valojen aktivointi etänä
- sopimuksiesi ja palveluittesi tarkastelu ja hallinta
- auton E-Guiden tarkastelu
- lähistöllä sijaitsevan valtuutetun jälleenmyyjäliikkeen etsiminen
- PIN-koodi My Renault -tunnusten luominen/muokkaaminen.
- ...

Huomautus:

- tietyt toiminnot ovat riippuvaisia auton varusteista, tilatuista palvelusopimuksista ja maan lainsäädännöstä;
- jotkin toiminnot ovat käytettävissä vain käyttämällä älypuhelimella "My Renault" -sovellusta;
- palvelujen on oltava aktivoituina, jotta voit ottaa autosi kauko-ohjauksen käyttöön ➔ **88**;
- "PIN-koodi" "My Renault" suojaa käyttämiäsi yhdistettyjä palveluita.

Yhdistetyt "My Renault" -palvelut

Sähköautot

Voit hyödyntää yhdistettyjä palveluja "My Renault" -sovelluksessa, esimerkiksi:

- akun varaustilan ja lataustilan tarkistus
- ohjelmoida latauksen,
- ilmastointi- tai lämmitysjärjestelmän käynnistys/ohjelmointi
- avaa Mobilize charge pass (lataus- aseman maksutapa)
- lähellä olevien latauspisteiden haaku
- Suunnitella reitin ja hyödyntää reitin varrella olevat latauspisteet.
- ...

Huom.: latauksen, ilmastoinnin ja lämmityksen ohjelmointitoiminnot ovat saatavilla vain tietyille autoille. Saat lisätietoja ottamalla yhteyttä valtuutettuun jälleenmyyntiliikeseen.

"My Renault" -käyttäjätilin luominen

Jotta voit käyttää "My Renault" -toimintoja, sinun on luotava käyttäjätili verkkosivustolla tai "My Renault" -sovelluksessa.

Verkkosivustolla:

MY RENAULT

- valitse kotisivulla "Luo tili";
- syötä tarvittavat tiedot tilin luomista varten.

Sovelluksessa:

- valitse sovelluksen päävalikosta "Rekisteröidy";
- syötä tarvittavat tiedot tilin luomista varten.

Vahvistusviesti lähetetään aiemmin annettuun sähköpostiosoitteeseen.

Viimeistele "My Renault" -tilisi luomisen napsauttamalla vahvistusviestissä näkyvää linkkiä.

Huom: voit käyttää samaa käyttäjätunnusta ja salasanaa, kun kirjaudut sisään verkkokäyttäjätilillesi.

Rekisteröi autosi "My Renault" -tililläsi

Napsauta "My Renault" -tililläsi "lisää auto", lisää sitten VIN (auton valmistenumero) tai autosi rekisterinumero manuaalisesti tai skannaamalla.

Tilin (My Renault) synkronoiminen auton kanssa.

Jotta voit käyttää "My Renault" -sovellusta ja olla vuorovaikutuksessa autosi kanssa, sinun on synkronoitava "My Renault" -sovellus autosi kanssa.

Huomautus:

- Kun haluat liittää sovelluksen My Renault autoon, sinun pitää olla kyseisessä autossa, auton pitää olla pysäköitynä alueella, jossa on toimiva verkkoyhteys, ja auton multimediajärjestelmän pitää olla kytkettynä päälle.
- Jos sovellusta My Renault ei ole synkronoitu oman auton kanssa, huoltosopimuksia ei saada näkyviin.

My Renault -sovelluksessa:

- kirjaudu tiliin,
- Paina sovelluksen päävalikossa Synkronoi autoni -painiketta ja vahvista painamalla uudelleen.
- Noudata multimediajärjestelmän näytössä näkyviä ohjeita.

Kun "My Renault" -tilisi on liitetty multimediajärjestelmään, synkronointi tapahtuu automaattisesti.

Palvelun uusiminen

Jos haluat uusia jonkin palvelusi, kun sen voimassaolo on päättymäisillään, siirry "Renault CONNECT store" -välilehteen "My Renault" -tililläsi ja valitse sitten "Omat palvelut".

Napsauta sitten "Uudista" ja noudata vaihteittaisia ohjeita.

AUTON LAINAAMINEN JA SIITÄ LUOPUMINEN

Auton lainaaminen

Käyttöehdot

Kun lainaat ajoneuvoasi, olet velvolinen (ks. Liitettyjen palvelujen yleiset myyntiehdot) ilmoittamaan henkilölle, jolle autosi lainaa, että ajoneuvo on yhteydessä liitettyihin palveluihin ja siitä kerätään henkilökohtaisia tietoja, kuten ajoneuvon sijainti.

Tiedonkeruu

Auton tietojen keruu voidaan tilapäisesti keskeyttää.

Tämä tapahtuu, kun auto on pysähtyneenä ja Turvallisuus ja tietosuojajonkinäky keskinäytössä, valitsemalla "OFF" tietojen keräämiseen.

Palvelut poistetaan käytöstä, lukuun ottamatta pakollisia turvatoimintoja, kuten automaattinen hätäpuhelu onnettomuuden sattuessa.

Autosta luopuminen

Henkilötietojen poistaminen

Kun myyt ajoneuvosi, on tärkeää poistaa kaikki henkilökohtaiset tiedot, jotka ovat tallennettuina ajoneuvossa tai sen ulkopuolella.

Tee tämä nollaamalla sulautettu järjestelmä ja poistamalla auto "My Renault" -tililtäsi.

Järjestelmän uudelleen alustaminen

Voit tehdä tämän kytkemällä ajoneuvosi multimediajärjestelmän päälle.

Paina päävalikossa "Auton tiedot" sitten "Järjestelmä" -välilehti ja "Yleinen uudelleenalustus".

Huomautus: järjestelmän nollaus on mahdollista vain järjestelmänvalvojan profiilista.

Huomautus: järjestelmän nollaus on mahdollista vain järjestelmänvalvojan profiilista. Järjestelmän uudelleenalustus poistaa asennetut sovellukset.



Jos haluat asentaa sovelluksia uudelleen, ota yhteys valtuutettuun jälleenmyyjään.

Auton poistaminen "My Renault" -tililtäsi

Kun luovut autostasi, on myös tarpeen poistaa vanha auto "My Renault" -tililtäsi.

Voit tehdä tämän muodostamalla yhteyden "My Renault" -tiliisi ja poistamalla auton.

AJOAVUSTIMET

"Ajoavustin"-valikko

Paina päävalikossa "Asetukset", sitten välilehteä "Ajoneuvo". Tässä valikossa voit asettaa ajoavusteet.



Joitakin asetuksia on muokattava moottorin käydessä, jotta multimediajärjestelmä voi tallentaa ne.



Säädä näitä asetuksia auton ollessa paikallaan. Niiden säätäminen ajon aikana voi aiheuttaa vaaratilanteen.

"Ajoavustin"-näyttö

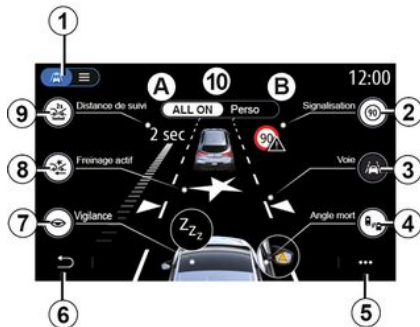

1. "Näyttötila",
2. « Liikennemerkki »;
3. « Kaista »;
4. « Katvealue »;
5. "Asiayhteysvalikko",
6. "Paluu edelliselle sivulle",
7. « Viireystila »;
8. "Aktiivinen jarrutus" tai Suojauksen lisäasetukset auton mukaan,
9. « Etäisyys »;
- A. « ALL ON »;
- B. « Perso ».



"Näyttötila"

Kun valitset näyttötilan **1**, voit valita interaktiivisen tilan **10** tai luettelotilan **11**, jonka avulla jokainen "Ajoavustin" on tarkasteltavissa.

Valitse haluamasi vaihtoehto, jonka haluat ottaa käyttöön tai poistaa käytöstä.

*

AJOAVUSTIMET

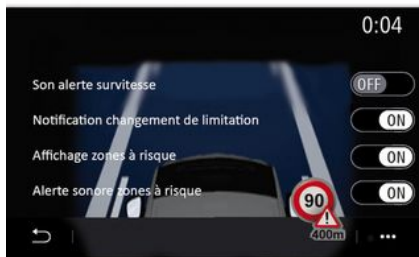

« Liikennemerkki »

Tämä toiminto auttaa sinua matkoilasi ilmoittamalla sinulle voimassa olevasta nopeusrajoituksesta, riskialueista ja vaara-alueista käyttämällä:

- näytöllä multimedianaäytössä ja kojetaulussa,
- varoitusäänimerkillä.

« Varoitus ylinopeudesta »

Tämä toiminto havaitsee nopeusrajoituksen ylityksen ja varoittaa kuljettajaa näyttämällä varoituksen mittaristossa sekä antamalla äänimerkin. Ota toiminto käyttöön valitsemalla "ON".

"Nopeusrajan muuttumisen ilmoitus"

Tämä toiminto varoittaa kuljettajaa äänimerkillä, kun nopeusrajoitus muuttuu. Ota toiminto käyttöön valitsemalla ON.

« Riskialueiden näyttö »

Tämä toiminto varoittaa kuljettajaa vaara- ja riskialueista kojetaulun kautta. Ota toiminto käyttöön valitsemalla "ON".

Huomautus: Vaara-alueiden näyttö edellyttää palveluiden käyttöönottoa → 88.

« Riskialueen varoitusääni »

Tämä toiminto ilmoittaa kuljettajalle äänimerkin avulla vaara- tai riskialueelle saapumisesta.

Ota toiminto käyttöön valitsemalla "ON".

Huomautus: jos "Riskialueiden näyttö" on poistettu käytöstä, "Riskialueen varoitusääni" -toiminto otetaan automaattisesti pois käytöstä.

« Vireystila »

Tämä toiminto havaitsee kuljettajan reaktiokyvyn heikkenemisen. Se ottaa huomioon ohjauspyörän äkilliset ja satunnaiset liikkeet, kaistaltapois-tumisvaroitusten toistuvuuden ja yli kaksi tuntia kestäneen ajon.

Tämä toiminto neuvoo kuljettajaa pitämään taun äänimerkin avulla

ja näyttämällä varoitusviestin kojetaulussa.

Ota tämä järjestelmä käyttöön valitsemalla "ON". Lisätietoja on auton käyttöoppaan "Väsymysvaroitin"-luvussa.

« ALL ON »

Kun "KAIKKI KÄYTÖSSÄ" -asetus on päällä, kaikki turvallisuuteen liittyvät ajoavustimet ovat käytössä. Tämä tila kytkeytyy päälle oletuksena aina, kun auto käynnistetään.

ALL ON -toiminnon voi ottaa käyttöön myös painamalla auton säädintä kerran.

Huomautus: Kun ALL ON -tila on käytössä, asetukset eivät ole käytettävissä. Eri asetusten säätäminen edellyttää vaihtamista "Perso" -tilaan.

« Perso »

Kun "Perso" -tila on aktivoitu, määrittämäsi ja mukauttamasi turvallisuuden liittyvät ajoavustimet ovat käytössä.

"Perso" -toiminnon voi ottaa käyttöön myös painamalla auton säädintä kaksi kertaa.

AJOAVUSTIMET



6

« Kaista » (Kaista-avustimen asetukset)

Tämä toiminto varoittaa kuljettajaa, jos yhtenäinen viiva tai katkoviiva ylitetään.

Voit säätää ohjauspyörän värinän intensiteettiä (ja varoitussäänen voimakkuutta laitteesta riippuen) sekä kaistanleikkauksen varoituksen herkkyyttä.

Lisätietoja on auton käyttöoppaan "Kaistavahti"-luvussa.

"Kaistaltapoistumisen esto"

Tämä toiminto varoittaa kuljettajaa, jos yhtenäinen viiva ylitetään.

Katkoviivatoiminta

Tämä toiminto varoittaa kuljettajaa, jos katkoviiva ylitetään.

Huomautus: katkoviivatunnistusta ei voi aktivoida, jos kaistaltapoistumisenesto on pois käytöstä.



5

« Aktiivinen jarrutus »

"Aktiivinen jarrutus": tämä toiminto varoittaa kuljettajaa törmäysriskistä. Ota toiminto käyttöön valitsemalla "ON". Voit valita "Aktiivinen jarrutus" -varoitusherkkyyden tarpeen mukaan:

- « Aikaisin »;
- « Standardi »;
- « Myöhään ».

Katso lisätietoja autosi käyttöoppaan "Aktiivinen jarrutus" -osasta tai "Edistynyt turvallisuus"-osasta (auton mukaan).

"Edistynyt turvallisuus"

(varustetason mukaan)

Järjestelmä sisältää seuraavat toiminnot:

- « Aktiivinen jarrutus »;
- "ELKA-kaista-avustin": tämä toiminto hälyttää kuljettajan ja korjaa ajoneuvon liikeradan seuraavissa tilanteissa:
 - Ajoneuvo ajautuu pientareelle.
 - Järjestelmä havaitsee mahdollisen törmäyksen vastaan tulevalle viereisellä kaistalla ajavan ajoneuvon kanssa.
 - Järjestelmä havaitsee törmäysvaaran katvealueella olevan ajoneuvon kanssa (laitteistosta riippuen).

Lisätietoja on auton käyttöoppaan "Edistynyt turvallisuus" -osiossa.



Säädä näitä asetuksia auton ollessa paikallaan. Niiden säätäminen ajon aikana voi aiheuttaa vaaratilanteen.

« Kuolleen kulman varoitin »

Tämä toiminto varoittaa kuljettajaa, kun toinen auto on kuollessa kulmassa. Ota toiminto käyttöön valitsemalla "ON". Lisätietoja on auton

AJOAVUSTIMET

käyttöoppaan "Kuolleen kulman varoitin" -luvussa.

« Etäisyys »

Tämä toiminto varoittaa kuljettajaa, kun tämä on liian lähellä toista autoa. Ota toiminto käyttöön valitsemalla "ON". Lisätietoja on auton käyttöoppaan luvussa Turvavälivaroitin.

Asiayhteysvalikko

Voit palauttaa kunkin valikon oletusasetukset **5** -pönnähdysvalikosta.



Säädä näitä asetuksia auton ollessa paikallaan. Niiden säätäminen ajon aikana voi aiheuttaa vaaratilanteen.

PYSÄKÖINTIAVUSTIMET

Valikko Pysäköinnin avustin

Paina päävalikossa "Asetukset", sitten välilehteä "Ajoneuvo". Käytä tätä valikkoa päästäksesi pysäköintiaavustimen asetuksiin. Katso lisätietoja auton käyttöoppaasta.



Säädä näitä asetuksia auton ollessa paikallaan. Niiden säätäminen ajon aikana voi aiheuttaa vaaratilanteen.

"Pysäköinnin avustin"-näyttö

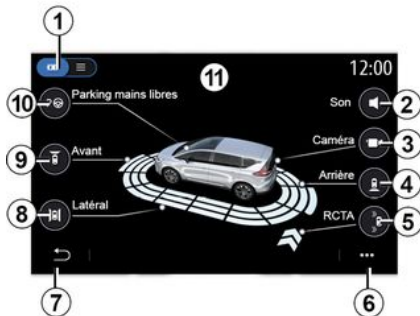

1. Näyttötila

2. « Ääni ».

3. « Kamera ».

4. Takaesteen tunnistus

5. Pysäköinnistä poistumisen varoitus

6. Asiyhteysvalikko

7. Paluu edelliseen valikkoon

8. Sivusteen tunnistus

9. Etusteen tunnistus

10. "Handsfree-pysäköinti".



Asiyhteysvalikko

Ponnahdusvalikosta **6** voit nollata kunkin valikon oletusasetukset ja käyttää multimediajärjestelmän ohjeita.

Kun valitset näyttötilan **1**, voit valita interaktiivisen tilan **11** tai luettelotilan **12**, josta tarkastelet käytettävissä olevia pysäköintiaavustimia.

Valitse haluamasi vaihtoehto, jonka haluat ottaa käyttöön tai poistaa käytöstä.

"Esteen tunnistus"

Paina "ON" tai "OFF", kun haluat ottaa Park Assist -toiminnon käyttöön tai pois käytöstä:

- takana **4**;
- sivulla **8**;
- edessä **9**.

« Ääni »

Paina "ON" tai "OFF", jos haluat ottaa käyttöön tai poistaa käytöstä Park Assist -äänivaroitukset.

Voit muokata seuraavia parametreja:

- "Äänityyppi": valitse äänimerkki käytössä olevien joukosta;
- "Äänivoimakkuus": säädä esteen havaitsemisen äänivoimakkuutta painamalla "+" tai "-".

PYSÄKÖINTIAVUSTIMET



Säädä näitä asetuksia auton ollessa paikallaan. Niiden säätäminen ajon aikana voi aiheuttaa vaaratilanteen.



"Pysäköinnistä poistumisen varoitus" 5

Pysäköinnistä poistumisen varoitus 5 tunnistaa esteet, jotka lähestyvät auton sivuja takaapäin.

Se aktivoituu, kun peruutusvaihte on kytketty ja auto on paikallaan tai liikkuu alhaisella nopeudella.

Kuljettajaa varoitetaan lähestyvistä esteistä jatkuvalla merkkiäänellä,

multimedianaäytön ilmoituksella 13 ja sivupeilin varoitusvalolla.

Huom. liikkumattomia esteitä ei havaita.

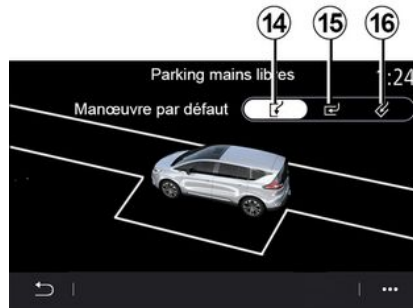

"Handsfree-pysäköinti" 10

Valitse yksi toimenpide oletusasetukseksi käyttämällä jotain seuraavista vaihtoehtoista:

- "Auton taskupysäköinti" 14;
- "Rinnakkaispysäköinti" 15;
- "Vinopysäköinti" 16.

Auton käyttöoppaan Pysäköintia-vustin-osiossa on lisätietoja "Handsfree-pysäköinti"-toiminnosta.

PERUUTUSKAMERA

"Peruutuskamera"-valikko

Paina päävalikosta "Asetukset" sitten "Ajoneuvo" -välilehti ja valitse "Pysäköinnin avustin". Käytä tätä valikkoa peruutuskameran määrittämiseen.

Auton käyttöoppaassa on lisätietoja peruutuskamerasta.

Huomautus:

- varmista, että kameroiden linssissä ei ole likaa (esim. kuraa, mutaa tai lunta)
- peruutuskameran näyttö ei ole enää käytettävissä (näyttö pimeä), kun auton nopeus ylittää noin 10 km/h (paikallisesta lainsäädännöstä riippuen). Näyttöön tulee viesti, joka varoittaa, että nopeutesi on liian suuri.



Säädä näitä asetuksia auton ollessa paikallaan. Niiden säätäminen ajon aikana voi aiheuttaa vaaratilanteen.

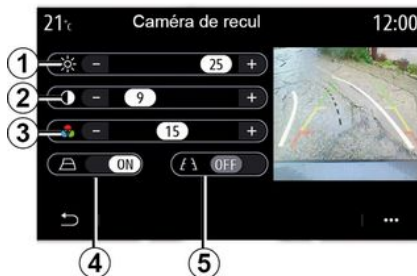

"Ohjauslinjat"

Voit ottaa käyttöön tai poistaa käytöstä:

- kiinteät ohjainlinjat **5**, jotka osoittavat ajoneuvon takana olevan etäisyyden
- liikkuvat apulinjat **4**, jotka ilmaisevat auton ajolinjan ohjauspyörän asennon perusteella.

"Kuvan asetukset"

Voit säätää seuraavia asetuksia:

- kirkkaus **1**
- kontrasti **2**
- väri **3**

360° KAMERA

"360° kamera"-valikko

Esittely

Autossa on yhteensä neljä kameraa, jotka on asennettu auton keulaan, sivupeileihin ja perään. Ne avustavat kuljettajaa tiukoissa pysäköintitilanteissa.

Lisätietoja on auton käyttöoppaan "360° panoraamakamera" -luvussa.

Huomautus: Varmista, että kameroiden linssissä ei ole likaa (esim. kuraa tai lunta).



Näyttöön tulee ylösalaisin oleva kuva.

Mittarit on säädetty tasaiselle alustalle. Tätä tietoa ei tarvitse ottaa huomioon pystysuuntaisen kohteen tai maassa olevan kohteen kanssa.

Näytön reunalla näkyvät esineet saattavat olla vääränmuotoisia.

Jos valoa on liikaa (lumi, auto auringossa jne.), kamera ei ehkä näy moitteettomasti.

Toiminta

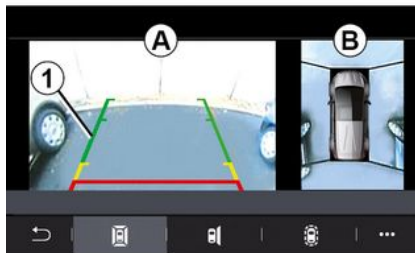

Voit aktivoida järjestelmän painamalla autossa olevaa aktivointipainiketta tai kytkemällä päälle peruutusvaihteen (korkeintaan viiden sekunnin kuluttua vaihtamisesta toiseen vaihteeseen).

Auton takanäkymä näkyy alueella **A** multimedijärjestelmän näytössä, jossa näkyvät myös apulinjat **1** ja auton ääriiviivat, ja merkkiäänet kuuluvat.

Autoon asennetut ultraäänianturit "mittaavat" auton etäisyyttä esteeseen.

Kun saavutetaan punainen alue, katso puskurin kuvasta mihin kohtaan pysähdyt tarkalleen ottaen.

Lintuperspektiivi autosta ja sen ympäristöstä näkyy multimedijärjestelmän näytöllä alueella **B**.

Lisätietoja on auton käyttöoppaan "360° panoraamakamera" -luvussa.

Asetukset

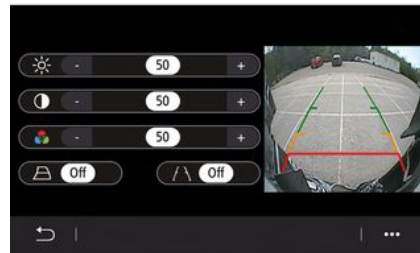

Paina päävalikossa "Asetukset" siten "Ajoneuvo" -välilehteä sekä "Ajoavustin" ja "Kamera". Käytä tätä valikkoa 360° kamerasäätämiseen:

- paina "ON" tai "OFF" ottaaksesi apulinjat käyttöön tai pois käytöstä;
- paina "+" tai "-" säätääksesi kuvan kirkkautta, kontrastia ja värejä.

360° KAMERA

Kameran valinta

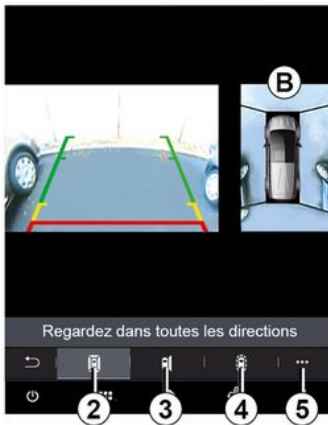

Voit myös valita multimedianaätöissä näkyvän alueen näkymän **B** valitsemalla näkymän tyyppin:

- 360° näkymä ympäristöön **2**;
- auton **3** matkustajan puoli;
- esteen tunnistus **4**.

Ponnahdusvalikosta **5** voit palata oletusasetuksiin.



Toiminnon tavoitteena on helpottaa ajamista ilmoittamalla, että auton kuolleessa kulmassa on toinen ajoneuvo. Se ei siten koskaan korvaa kuljettajan tarkkaavaisuutta eikä vastuuta ajon aikana.

Kuljettajan tulee aina ajon aikana olla valmis reagoimaan äkkiä tapahtumiin: varmista aina, ettei kuolleessa kulmassa ole pienikokoisia tai kapeita kohteita (kuten lapsi, eläin, lastenrattaat, polkupyörä, kivi tai pylväs).

MULTI-SENSE

"MULTI-SENSE"-valikko

Valitse päävalikossa ensin "Asetukset" ja sitten "Ajoneuvo", jonka jälkeen "MULTI-SENSE" on käytettävissä. Tästä valikosta voit mukauttaa tiettyjen autoon asennettujen järjestelmien toimintaa.

Tilan valinta

Käytettävissä olevat tilat voivat vaihdella automallin ja varustetason mukaan. Valikosta MULTI-SENSE voit valita halutun tilan **1**:

- « My Sense »;
- « Sport »;
- « Comfort »;
- « Race »;
- « Tallenna »;
- « Eco »;
- ...

Huomautus: viimeistä toimintatilaa ei tallenneta ajoneuvoa käynnistettäessä. Auto käynnistyy uudelleen oletusarvoisesti "My Sense -tilassa". Lisätietoja tiloista on autosi käyttöoppaassa.

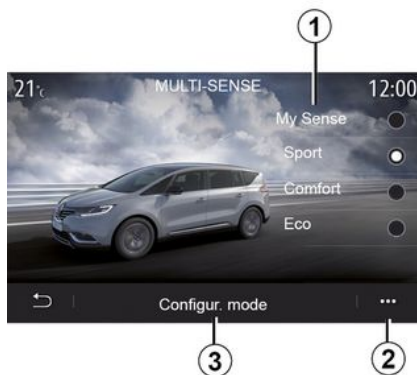

Tilan asetukset

Paina "Tilan asetukset" **3** mukauttaaksesi seuraavien järjestelmien eri asetuksia:

- « Ohjaus »;
- « 4Control »;
- « Alusta »;
- « Ilmastointi »;
- Näyttö
- « Moottoriäänien tehostus »;
- « Tunnelmavalaistus »;
- ...

Huomautus:

- tietyt MULTI-SENSE-määritysvalikot rajoitetaan ajoneuvon luokan ja varustetason mukaan. Nämä valikot pysyvät näkyvissä multimediana-

tössä, mutta ne eivät ole käytettävissä.

- pääset myös eri tiloihin painamalla toistuvasti autosi "MULTI-SENSE"-ohjainta. Katso lisätietoja auton käyttöoppaasta.

Asiayhteysvalikko

Voit palauttaa nykyisen tilan oletusarvot ponnahdusvalikossa **2**.



Säädä näitä asetuksia auton ollessa paikallaan. Niiden säätäminen ajon aikana voi aiheuttaa vaaratilanteen.

MULTI-SENSE

"MULTI-SENSE"-näyttö



Eri "MULTI-SENSE"-tilan määrittäykset voivat olla multimedianäytön mukaan vain yhdellä välilehdellä (näyttö **A**) tai useilla välilehdillä, "Ajaminen" **6** ja "Tunnelma" **13** (näyttö **B**).

Huomautus: Asetusten käytettävyys voi vaihdella auton mallin ja varustelutason mukaan.

Ajoasetukset

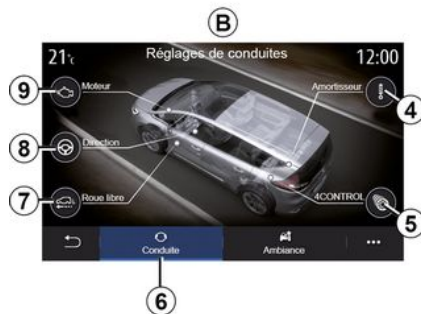

Välilehdestä "Ajaminen" **6** voit määrittää seuraavat laitteistot:

- « Alusta » **4** ;
- « 4Control » **5** ;
- « Rullaus » **7** ;
- « Ohjaus » **8** ;
- « Moottori » **9** ;
- "Ajovakauden hallintajärjestelmä" - « » ;
- ...

Huomautus: Asetusten käytettävyys voi vaihdella auton mallin ja varustelutason mukaan.

Tunnelma-asetukset



Välilehdestä "Tunnelma" **13** voit määrittää seuraavat laitteistot:

- « Tunnelmavalaisuus » **10** ;
- « Moottoriäänen tehostus » **11** ;
- « Ilmastointi » **12** ;
- « Hieronta » **14** ;
- « Mittaristo » **15** ;
- ...

Huomautus: Asetusten käytettävyys voi vaihdella auton mallin ja varustelutason mukaan.

MULTI-SENSE



« Alusta » 4

Tämä valikko tarjoaa useita jousitustiloja:

- « Comfort »;
- « Säännöllinen »;
- « Sport ».

Valitusta tilasta riippuen iskunvaimentimien liikerata ja jäykkyys on säädetty optimaalisen tasapainon saavuttamiseksi mukavan ja urheilullisen ajokokemuksen välillä.



« 4Control » 5

Tämä valikko tarjoaa useita sähköisiä vakaustiloja:

- « Comfort »;
- « Säännöllinen »;
- « Sport ».

Valitusta tilasta riippuen takapyörien kulmaa säädetään suhteessa etupyöriin optimaalisen tasapainon saavuttamiseksi mukavan ja urheilullisen ajokokemuksen välillä.



« Rullaus » 7

Tämä valikko tarjoaa "Rullaus" -tilan.

Ajon aikana, jos moottorin tehoa ei tarvita, se siirtyy Vapaakytkin-tilaan polttoainetehokkuuden ja Driving Eco -suorituskyvyn optimoimiseksi.

Huomautus:

- Kun "Rullaus" -tila on aktivoitu, ajoavustimet pysyvät aktivoituna.
- asetukset ovat saatavana ainoastaan automaattivaihteistolla varustetuissa ajoneuvoissa.

MULTI-SENSE



6

« Ohjaus » 8

Tämä valikko tarjoaa eri ohjauksen vastetiloja:

- « Comfort »;
- « Säännöllinen »;
- « Sport ».

Valitusta tilasta riippuen ohjausherkkyttä voidaan säätää raskaammaksi tai reaktiivisemmaksi optimaalisen tasapainon saavuttamiseksi pehmeän ja tarkan ohjaustuntuman välillä.

Ajovakauden hallintajärjestelmä

Tämä valikko tarjoaa useita sähköisiä vakaustiloja:

- « Neutraali »;
- « Sport ».

Valitun tilan mukaan järjestelmä vertaa haluttua ajolinjaa todelliseen ajolinjaan. Jos jälkimmäinen poikkeaa edellisestä, se korjaa todellista ajolinjaa. Tämä tapahtuu jarruttamalla tiettyjä pyöriä ja/tai moottorin tehoa säätämällä.

« Tunnelmavalistus » 10

Voit säätää tunnelmavalaisuksen tässä valikossa. Lisätietoja on auton käyttöoppaan "Tunnelmavalistus"-osiossa.

MULTI-SENSE



« Moottoriäänien tehostus » 11

Tämä valikko tarjoaa eri moottorin äänitehosteita matkustamoon:

- « Comfort »;
- « Sport »;
- « Säännöllinen ».

Valittavana on kaksi äänitasoa: "Matala" ja "Korkea". Voit poistaa äänitehosteen käytöstä määrittämällä äänen voimakkuuden "OFF"-tilaan.



« Ilmastointi » 12

Tämä valikko tarjoaa eri ilmastointilaitteiden käyttötapoja:

- « Eco »;
- « Säännöllinen ».

Sinulle ehdotetaan optimaalista tasapainoa mukavan lämpötilan ja polttoaineen säästämisen välillä valitun tilan perusteella.

Lisätietoja varustetasokohtaisesta ilmastoinnin säätämisestä on auton käyttöoppaan luvussa Ilmastointi.



« Hieronta » 14

Käytä tätä valikkoa ottaaksesi käyttöön multimediajärjestelmään ennalta määritellyn hierontasyklin kuljettajan istuimelle ja matkustajan istuimelle.

Lisätietoja hierontaohjelmista on auton käyttöoppaan osassa "Istuimet".

MULTI-SENSE



6

« Mittariston tyyli » 15

Tässä valikossa on valittavana useita näyttötyylejä.

Valitun tyylin mukaan näkyviin tulee esimerkiksi seuraavat tiedot:

- nykyinen äänilähde;
- kompassi;
- moottorin teho ja vääntö;
- nykyinen polttoaineen kulutus;
- Reittiopastus.

Urheilullisuus



MULTI-SENSE-valikossa urheiluautoissa on "Race2"-tila, joka avaa lisää urheilullisen käytön asetuksia.

Huomautus: viimeistä toimintatilaa ei tallenneta ajoneuvoa käynnistettäessä. Auto käynnistyy uudelleen oletusarvoisesti tilassa "Säännöllinen». Lisätietoja tiloista on autosi käyttöoppaassa.

"Säännöllinen"-tila

"Säännöllinen"-tila on jokapäiväiseen käyttöön sopiva kompromissi dynaamisuuden ja mukavuuden välillä.

"MySense"-tila

"MySense" on täysin mukautettavissa omien ajokokemustoiveiden mukaan. Voit hallita siinä erilaisia ympäristöön, moottoriin yms. liittyviä asetuksia.



Säädä näitä asetuksia auton ollessa paikallaan. Niiden säätäminen ajon aikana voi aiheuttaa vaaratilanteen.

Race-tila

"Race"-tilassa otetaan käyttöön kilpa-auton ajo-ominaisuudet ja se on suunniteltu erityisesti rata-ajoa varten.

Vaihteenvaihtojat lyhenevät, kiihtyvyys ja ohjaus reagoivat paremmin, pakoputken ääni korostaa ajoneuvon urheilullisuutta.

"Race"-tila poistaa käytöstä oletusarvoisesti ESC-tilan (elektroninen vakausohjelma) sekä osan ajoavustimista, kuten:

- aktiivinen hätäjarrutus
- nopeudenrajoitin
- kaistavahti;
- mukautuva vakionopeussäädin

MULTI-SENSE

- ...

Tilan asetukset

Voit mukauttaa seuraavien auton järjestelmien eri parametreja painamalla Muokkaa nykyistä tilaa **16**:

- « 4Control »;
- « Ajonvakautusjärjestelmä »;
- « Mittaristo »;
- « Ilmastointi »;
- « Pakoputken ääni »;
- "Moottorin ääni";
- « Kaasupoljin »;
- ...

Huomautus:

- asetukset voivat vaihdella varustetason ja automallin mukaan;

- tietyt MULTI-SENSE-määritysvalikot rajoitetaan ajoneuvon luokan ja varustetason mukaan. Nämä valikot pysyvät näkyvissä multimedianaäytössä, mutta ne eivät ole käytettävissä.

Asiayhteysvalikko

Voit palauttaa nykyisen tilan oletusarvot ponnahdusvalikossa **17**.



Säädä näitä asetuksia auton ollessa paikallaan. Niiden säätäminen ajon aikana voi aiheuttaa vaaratilanteen.

« 4Control »

Tämä valikko tarjoaa useita käyttötapoja:

- « Säännöllinen »;
- « Sport »;
- « Race ».

Valitusta tilasta riippuen takapyörrien kulma muuttuu suhteessa etupyörrien kulmaan, jotta saavutetaan optimaalinen kompromissi käytettävyyden ja suorituskyvyn välillä. Ohjaus muuttuu kevyemmäksi, raskeammaksi tai reagoivammaksi tarjoamaan sinulle optimaalisen kompromissin pehmeiden ja tarkkuuden välillä.

« Kaasupoljin »

Tämä valikko tarjoaa useita kaasupolkimen toimintamuotoja:

- « Tallenna » ,
- « Säännöllinen » ;
- « Sport » ;
- « Race » .

Valitusta tilasta riippuen kaasupolkimen herkkyys muuttuu.

Ajovakauden hallintajärjestelmä

Tämä valikko tarjoaa useita sähköisiä vakaustiloja:

- « Säännöllinen » ;
- « Sport » ;
- « OFF » .

In "Sport" -tilassa järjestelmä toimii viime hetken korjauksilla urheilullisemman ajon mahdollistamiseksi hallitsemalla tiettyjen pyörrien jarrutusta ja/tai moottorin tehoa. Tilassa "OFF" "Ajovakauden hallintajärjestelmä" on poissa käytöstä.

« Moottori »

Tämä valikko tarjoaa eri moottorin vastetiloloja:

- « Tallenna » ,
- « Säännöllinen » ;
- « Sport » ;
- « Race » .

Valitusta tilasta riippuen teho ja moottorin vääntömomentti muuttuu havaittavammaksi ja reagoivammaksi.

« Pakoputken ääni »

(varustetason mukaan)

Tämä valikko tarjoaa useita pakoputkiaääniä:

- « Säännöllinen » ;
- « Sport » ;

MULTI-SENSE

– « Race ».

Maasta riippuen pakoputkiääni voi olla paikallisten määräysten alainen. Saat lisätietoja ottamalla yhteyttä valtuutettuun jälleenmyyntiliikkeeseen.

"Moottorin ääni"

Tämä valikko tarjoaa eri moottorin äänitehosteita matkustamoon:

- « Säännöllinen »;
- « Sport »;
- « Race ».

Valittavana on kaksi äänitasoa: "Matala" ja "Korkea". Voit poistaa äänitehosteen käytöstä määrittämällä äänenvoimakkuuden "OFF"-tilaan.

Hybridi- ja sähköautot



Hybridi- ja sähköautoissa valikosta "MULTI-SENSE" voidaan käyttää tiloja "Pure", "My Sense" (vain hybridit) ja "Sport", joiden avulla laite voidaan konfiguroida.

Huomautus: Asetusten käytettävyys voi vaihdella auton mallin ja varustelutason mukaan.

"Pure"-tila

"Pure"-tila tarjoaa täysin sähköisen ajamisen. Tämä tila käyttää vain sähkömoottoria ajoneuvon liikuttamiseen. Kun ajoakun varaustaso on alhainen, ajoneuvo vaihtaa automaattisesti "My Sense"-tilaan ja polttomoottori käynnistyy. Suurin

nopeus "Pure"-tilassa on noin 125 km/h.

Voit siirtyä suoraan "Pure"-tilaan auton EV-kytkimellä.

"My Sense"-tila

"My Sense"-tila on hybridiajotila. Ajotavasta ja akun varauksesta riippuen, tämä tila käyttää joko kokonaan sähköä tai näiden kahden energian yhdistelmää pitäen ajoakua etusijalla.

Ajoneuvosta riippuen polttomoottori saattaa myös käynnistyä akun varaustason ylläpitämiseksi.



Säädä näitä asetuksia auton ollessa paikallaan. Niiden säätäminen ajon aikana voi aiheuttaa vaaratilanteen.

"Sport"-tila

"Sport"-tila sallii lisääntyneen moottorin reagoitokyvyn. Ajotavan mukaan sähkö- ja polttomoottori toimivat yhdessä parhaan suorituskyvyn saavuttamiseksi. Polkimen herkkyyden lisääntyminen ja ohjaus on tarkempi.

MULTI-SENSE

Ajoakun varaustason ylläpitäminen: "e-tallennus"

Tätä toimintoa voi käyttää kahdella tavalla multimedianaäytössä:

- käyttöönotto/poiskytkentä Auton asetukset -valikossa,
- sijoitettava widget kotisivulla.

Tämän tilan avulla voit ylläpitää ajoakun riittävää lataustasoa, kun edessä on vuoristotie tai pitkä ja jyrkkä moottoritieosuus.

Huomautus: osa toiminnoista on poistettu käytöstä sähkömoottorin suorituskyvyn optimoimiseksi.

TUNNELMAVALAISTUS

"Tunnelmavalaistus"-valikko

Paina päävalikossa "Asetukset" ja sitten "Ajoneuvo"-välilehdessä "MULTI-SENSE".

Paina "Määritä-tila" ja valitse sitten "Ajovalot"-välilehti.

Tämän valikon avulla voit asettaa matkustamon valoympäristön.



Säädä näitä asetuksia auton ollessa paikallaan. Niiden säätäminen ajon aikana voi aiheuttaa vaaratilanteen.



Värin valinta

Jos haluat vaihtaa auton tunnelmavalaistuksen väriä, valitse haluamasi väri **1** saatavilla olevista vaihtoehtoista.

"Voimakkuus"

Voit säätää tunnelmavalaistuksen voimakkuutta. Paina silloin painiketta "+" tai "-".

Matkustamon alue

Valittua väriä ja voimakkuutta voidaan käyttää seuraavilla alueilla:

- kojelauta,
- matkustamon etuosa;
- matkustamon takaosa;

Voit aktivoida/deaktivoida haluamasi ympäristön valaistuksen painamalla "Ajovalot"-painikkeita **2**.

Huomautus: Näytön ja näytön tyylien asettaminen ➔ **139**.

Asiayhteysvalikko

Voit nollata asetukset ja palauttaa oletusasetukset painamalla ponnahdusvalikon painiketta **3** ja sitten "Palauta".

ISTUIMET

"Istuimet"-valikko

Valitse päävalikosta "Asetukset" ja sitten "Istuimet" päästäksesi ajo-neuvon istuimien toimintoihin ja ase-
tuksiin:

- « Sijainti » ;
- « Hieronta » ;
- "Yhden kosketuksen muunnelta-
vuus Yksi kosketus ».



« Sijainti »

Paina "Sijainti"-välilehdellä "ON" tai "OFF" asetuksen tilan valitsemiseksi:

- « Visuaalinen palaute » ;
- « Helppo pääsy - kuljettaja » ;

- « Helppo pääsy - matkustaja » ;
- « Matkust. istuimen säätö kuljett. puolelta ».

« Visuaalinen palaute »

Jos tämä toiminto on käytössä, asetusten asiayhteyssikkuna avautuu näyttöön, kun kuljettaja tai matkustaja säätää istuimensa asentoa.

« Helppo pääsy - kuljettaja »/« Helppo pääsy - matkustaja »

Kun tämä on käytössä, istuin siirtyy automaattisesti taaksepäin, kun kuljettaja tai matkustaja poistuu autosta, ja palautuu asentoonsa, kun kuljettaja tai matkustaja nousee uudelleen autoon.

« Matkust. istuimen säätö kuljett. puolelta »

Kun tämä toiminto on käytössä, kuljettaja voi säätää matkustajan istuinta kuljettajan istuimen vieressä olevista katkaisimista. Katso lisätietoja auton käyttöoppaasta.

« Tallenna »

Tämä toiminto tallentaa etuistuinten asennot muistiin:

- Säädä istuimen asentoa istuimen kytkimillä.

- Voit siirtyä suoraan "Istuimet"-valikkoon multimedianaäytössä painamalla istuimen kytkintä,
- tallenna senhetkinen asento.

Huomaus: taustapeilien sijainti muistetaan istuimien asennon kanssa (ajoneuvosta riippuen).

Katso lisätietoja auton käyttöoppaasta.

Muistiin tallennetun ajoasennon hakeminen

Voit palauttaa muistiin tallennetun asennon auton ollessa pysähtyneenä painamalla "Muista". Näyttöön tulee vahvistusviesti. Voit palauttaa muistiin tallennetun asennon painamalla "Kyllä".

« Palauta »

Voit nollata valintasi ponnahdusvalikossa.

ISTUIMET



"Yhden kosketuksen muunneltavuus" -toiminto on käytettävissä vain ajoneuvon ollessa paikallaan.



Kun takaistuimia siirretään, varmista, ettei istuimien kiinnityskohdissa ole mitään (ruumiinosia, lemmikkieläimiä, sora, vaatteiden osia, leluja jne.)

6

« Hieronta »

"Kuljettaja"- tai "Matkustaja"-välilehdellä voit valita haluamasi hierontaohjelman:

- « Vahvistus »;
- « Rentoudu »;
- « Ristiselkä ».

"+"- tai "-"-painikkeella voit säätää hieronnan "Voimakkuus"-asetusta ja nopeutta.

Huomautus: matkustajan istuimen hieronta-asetuksia ei voi tallentaa.

« Palauta »

Voit nollata valintasi ponnahdusvalikossa.

"Yhden kosketuksen muunneltavuus"

Takaistuimet saa taitettua alas "Yksi kosketus" -välilehdestä.

Huomautus: istuinten lukumäärä voi vaihdella.

Paina niitä istuimia vastaavia painikkeita, jotka haluat taittaa, ja paina sitten "Käännä istuim.". Vahvasta painamalla "Kyllä".

Taita kaikki istuimet painamalla "Kaikki" ja sitten "Käännä istuim.".

RENGASPAINEET

"Rengaspaine"-valikko

Paina päävalikossa "Tiedot", sitten välilehteä "Ajoneuvo".

Ajoneuvon kojelaudassa oleva näyttö ilmoittaa kaikista renkaiden painevirheistä.



Säädä näitä asetuksia auton ollessa paikallaan. Niiden säätäminen ajon aikana voi aiheuttaa vaaratilanteen.



Rengaspaineiden taso

Multimediajärjestelmästä voit tarkistaa rengaspaineen sekä noudatettavan menettelyn **2**.

Kaavio **1** osoittaa rengaspaineen tilan eri väreillä:

- Vihreä - rengaspaine on oikea tai se ei ole muuttunut viimeisen uudelleenalustuksen jälkeen.
- Oranssi - yhden renkaan paine on liian matala,
- Punainen = yksi renkaista on puhki tai lähes tyhjä.

Uudelleenalustaminen

Tätä toimintoa voidaan käyttää nolauksen aloittamiseen valitsemalla "Alustus" **3**. Kun uudelleenalustus on suoritettu, näyttöön tulee vahvistusviesti.

Lisätietoja rengaspaineista saat auton käyttöoppaasta.

ECO-AJAMINEN

"Driving Eco"-valikko

Valitse päävalikossa ensin "Tiedot" ja sitten "Driving Eco", jonka jälkeen seuraavat tiedot ovat käytettävissä:

- « Yleinen »;
- « Tietoja »;
- « Neuvoja ».

« Yleinen »



"Yleinen"-katselutilassa **1** voi tarkastella nykyisen matkan tietoja:

- Yleinen pistemäärä
- Pistemäärän kehitys
- "Matka ilman polttoaineenkulutusta" / "Matka ilman kiihdytystä" (riippuen kokoonpanosta).

Yleinen pistemäärä

Näiden tietojen perusteella saat selville yhteispisteesi.

Sivu päivittyy pistemäärän mukaan, 0–100.

Pistemäärän kehitys

Palkkikaavio osoittaa pistemääräsi kehityksen.

- vihreän viivan yläpuolella olevat pisteet (75 %): Eco-ajo,
- oranssin viivan alapuolella oleva pisteet (45 %): dynaaminen ajotapa.

"Ajomatka, jolla polttoainetta ei ole kulunut" / "Matka ilman kiihdytystä"

Näiden tietojen perusteella saat selville reitiltäsi matkan, joka on kuljettu polttoainetta kuluttamatta.

Tiedot



"Tiedot"-katselutilassa **2** voi tarkastella nykyisen matkan tietoja:

- Yleinen pistemäärä
- Pistetiedot
- "Matka ilman polttoaineenkulutusta" / "Matka ilman kiihdytystä" (riippuen kokoonpanosta),
- "Taloudellisuusajomatkan tiedot Eco Trip ».

Tiedot reitistä

Näytettävät tiedot lasketaan viimeisen matkan nollauksen perusteella:

- kilometrimäärä;
- keskinopeus,
- keskkilutus.

Pisteiden laskeminen **3**

ECO-AJAMINEN

Tähtien määrä (10 tasoa) on annettu reaaliaikaisesti pisteiden mukaan seuraavin perustein:

- kiihdytykset,
- vaihteen vaihto,
- ennakointi.

Pistetrendi 4

Nuolet sijoitetaan reaaliaikaisten tietojen mukaan seuraavasti:

- jos uusi pistemäärä on suurempi kuin aikaisemmin tallennettu matkapistemäärä: nuoli osoittaa ylöspäin,
- jos uusi pistemäärä on pienempi kuin aikaisemmin tallennettu matkapistemäärä: nuoli osoittaa alaspäin,
- Jos uusi pistemäärä on sama kuin aikaisemmin tallennettu matkapistemäärä: nuoli on vaakasuunnassa.

« Neuvoja »

Tässä valikossa seurataan ajotavan kehitystä ja annetaan yleisiä neuvoja taloudellisesta ajosta, polttoaineen tai akkuvaramuksen kulutuksen optimointia varten (energiatehokas toiminta, auton kuormaus, rengaspaineiden valinta, matkan suunnittelu jne.).

Voit käyttää valikkoa valitsemalla "Neuvoja" **6** ja lukemalla ohjeet tarkasti.

Voit selata sivuja valitsemalla "Yleinen", "Kiihdytys", "Vaihteiden vaihto" ja "Ennakointi".

Huomautus: "Neuvoja" on pois päältä, jos ajoneuvon nopeus on suurempi kuin "Neuvoja" -kynnysarvo.

"Neuvoja" -oletuskynnysarvo on noin 12 km/h.

"Neuvoja" -arvoa rajoitetaan, jos viimeisen nollauksen jälkeen ajettu matka on riittämätön.

Asiayhteysvalikko

Ponnahdusvalikosta **5** voit käyttää seuraavia asetuksia:

- Uusi matka Eco
- « Näytä tallenn. data »;
- "Tyhjennä historia",
- "Raportti ajon jälkeen"/"Piilota matkakertomus".

Uuden reitin käynnistäminen

Voit nollata matkat valitsemalla Uusi matka Eco. Viestissä pyydetään vahvistamaan tietojen uudelleenalustus. Vahvista valitsemalla "Kyllä" tai peruuta valitsemalla "Ei".

Huomautus: ajotietokoneen reittitiedot alustetaan uudelleen samanaikaisesti.



6

Suosikkimatkat

Voit tarkastella tallennettuja matkoja valitsemalla "Näytä tallenn. data".

Voit valita ponnahdusvalikossa **7** "Tallenna" tai poistaa Eco-matkat.

Eri matkatyypit luokitellaan seuraaviin luokkiin:

- « Koti-työ »;
- « Matka »;
- « Henkilökohtainen ».

Pistemäärän kehityksen tyhjentäminen

Voit nollata pistemääräsi kehitystiedot painamalla **7** ja sitten "Poista historiatiedot". Näyttöön tulee vahvistusviesti. Poista historiatiedot

ECO-AJAMINEN

painamalla "Kyllä" tai peruuta painamalla "Ei".

Matkakertomus

Näytä matkakertomuksen loppu valitsemalla "Raportti ajon jälkeen".
Piilota matkakertomuksen loppu valitsemalla Piilota matkakertomus.



9 - lataushybridissä multimedijärjestelmä näyttää erikseen keskimääräisen polttoaineenkulutuksen (tumma väri) ja sähköenergiankulutuksen (vaalea väri) **10**.

Kulutuksen kehitys

Driving Eco -valikossa olevat tiedot voivat vaihdella autosta riippuen:

- polttomoottoriautossa multimedijärjestelmä ilmoittaa polttoaineenkulutuksen **9**,
- sähköautossa multimedijärjestelmä ilmoittaa energiankulutuksen **10**.

MOOTTORIN KÄYNNISTYKSEN OHJELMOINTI

"Ohjelmoi moott. käynnistys"-valikko

Valitse valikosta "Asetukset" välilehti "Ajoneuvo".

Tämän toiminnon avulla voit ohjelmoida moottorin käynnistymisen matkustamon lämmitystä tai jäähdytystä varten enintään 24 tuntia ennen auton käyntöä.



Käyttöönottoajan ohjelmointi

Aktivoi toiminto ja aseta haluttu lähtöaika:

- Selaa tunteja ja minutteja YLÖS- ja ALASPÄIN osoittavilla nuolilla, kunnes olet valinnut haluamasi kellonajan.

- säädä ilmastointilaitteesta lämpötila (varustelun mukaan), jonka haluat vallitsevan matkustamossa moottorin käynnistyshetkellä, ja aseta sitten huurteen- ja jäänpoistotila;
- Katkaise sytytysvirta.

Autoa lukittaessa näkyy kaksi välähdystä, sitten hätävilkut ja suuntavilkut kytkeytyvät päälle noin kolmeksi sekunniksi ilmaisemaan, että ohjelmointi on huomioitu.

Huom. merkki **1** muistuttaa autoon asetetusta käynnistysajasta.



Aktivoidaksesi käynnistuksen ohjelmoimalla, valittavan ajan on oltava vähintään viidentoista minuutin päässä multimediasjärjestelmässä näkyvästä ajasta.

Moottorin etäkäynnistuksen käyttöolosuhteet

"Moottorin etäkäynnistys" -toiminto toimii useissa olosuhteissa:

- vaihteenvälitsin on vapaa-asennossa, jos autossa on manuaalinen tai robottivaihteisto,
- vaihteenvälitsin on P-asennossa, jos autossa on automaattivaihteisto

- virta on katkaistu
- kaikki ovet ja luukut (konepelti, ovet ja takaluukku) on suljettu ja lukittu, kun poistut autosta.

Huom. sammuta multimediasjärjestelmä autosta poistuessasi, jotta moottorin etäkäynnistys toimii.

« Käynnistys 2 tunnin välein »

Tämän toiminnon avulla autosi voi käynnistyä automaattisesti kahden tunnin välein moottorin lämpötilan mukaan.

Ota toiminto käyttöön painamalla "ON"-painiketta.

Kun tämä toiminto on aktivoituna, tuuletus ei toimi neljän ensimmäisen käynnistysajan aikana.

Kovalla pakkasella auto käynnistyy automaattisesti, käy noin 10 minuuttia ja sammuu taas.

Jos moottorin lämpötila ei edellytä uudelleenkäynnistystä, auto ei käynnisty automaattisesti ensimmäisten neljän uudelleenaktivoinnin aikana ja palaa valmiustilaan kahdeksi tunniksi. Moottori käynnistetään uudelleen, jos moottorin lämpötila on liian alhainen.

Kaikissa tapauksissa viimeisin käynnistys tapahtuu.

MOOTTORIN KÄYNNISTYKSEN OHJELMOINTI

Noin 15 minuuttia ennen ohjelmoitua aikaa moottori käynnistyy ja käy noin kymmenen minuuttia.

 Automallista riippuen varmistu, että sähköä käyttävät varusteet, kuten lasinpyyhkimet, ulkopuoliset valot, radio, lämmitettävät istuimet, lämmitettävät ohjauspyörä jne. ovat poissa käytöstä ja että kaikki lisävarusteet on kytketty irti, ennen kuin jätät auton.

 Etäkäynnistys ohjelmalla ei välttämättä toimi äärimmäisissä olosuhteissa.

 Älä pysäköi autoa äläkä käynnistä sitä sellaisissa paikoissa, joissa paloherkät aineet (kuivat lehdet ja heinä) voivat syttyä kosketuksesta kuumaan pakoputkistoon.



Kuljettajan vastuu pysäköitäessä ajoneuvo tai sen ollessa pysähtyneenä

Älä koskaan poistu autosta lyhyeksikään aikaa niin, että sinne jää lapsi, muu henkilö, joka ei täysin kykene huolehtimaan itsestään tai lemmikkieläin. Lapsi voi vaarantaa oman tai muiden turvallisuuden esimerkiksi käynnistämällä moottorin tai laitteita, kuten sähkötoimisia lasinostimia, tai lukitsemalla ovet jne. Muista, että kuumalla ja/tai aurinkoisella säällä matkustamon sisälämpötila nousee erittäin nopeasti.

HENGENVAARA TAI VAKAVAN HENKILÖVAHINGON VAARA.



"Käynnistys 2 tunnin välein" -toiminnolla varustetun auton erityispiirre.

Autolla on ehdottomasti ajettava vähintään 10 minuutin ajan toiminnon jokaisen ohjelmointikerran välillä. **Moottoriöljyn kulumisen vaara.**

MOOTTORIN KÄYNNISTYKSEN OHJELMOINTI



Älä käytä moottorin kaukokäynnistystoimintoa tai sen ohjelmointia, kun:

– Auto on autotallissa tai suljetussa tilassa.

Pakokaasu voi aiheuttaa myrkytys- tai tukehtumisvaaran.

– Auto on peitetty suojapeitteellä.

Tulipalovaara.

– Konepelti on auki tai ennen kuin se on avattu.

Palovammojen ja vakavan loukkaantumisen vaara.

Maasta riippuen moottorin kaukokäynnistys tai sen ohjelmointitoimintojen käyttö voi olla kielletty voimassa olevassa lainsäädännössä ja/tai asetuksissa.

Ennen kuin käytät tätä toimintoa, tarkista maan lainsäädäntö ja/tai asetukset.

MOOTTORIN ETÄKÄYNNISTYS

Esittely

Jos ajoneuvo on varustettu, käytä tätä toimintoa käynnistääksesi moottorin etänä älypuhelimien avulla matkustamon lämmittämiseksi/viilentämiseksi ja moottorin esilämmitämiseksi.

Tämä toiminto on käytettävissä "My Renault"-sovelluksen kautta, jonka voi ladata älypuhelimeen, jolloin voit olla vuorovaikutuksessa auton kanssa ja saada tietoja siitä.

Tämän sovelluksen käyttämiseksi älypuhelin on yhdistettävä multimedialajärjestelmään.

Lisätietoja: ➔ 66, ➔ 97.



Autossa olevista toiminnoista riippuen varmistu, että sähköä käyttävät varusteet,

kuten lasinpyyhkimet, ulkopuoliset valot, radio, lämmitettävät istuimet, lämmitettävät ohjauspyörä jne. ovat poissa käytöstä ja että kaikki lisävarusteet on kytketty irti, ennen kuin jätät auton.

Käyttöönotto

Jokaisessa etäkäynnistyspyynnössä sinun on annettava PIN-koodi, joka sinulle annettiin, kun loit "My Renault"-tilisi. Lisätietoja: ➔ 97.

Kun moottori on käynnissä, sovellus näyttää toimenpiteen loppuun jäljellä olevan ajan.

Moottori käy 10 minuutin ajan.

Käyttö

Moottorin etäkäynnistys toimii seuraavien ehtojen täyttyessä:

- vaihteenvaihtin on vapaa-asennossa, jos autossa on manuaalinen tai robottivaihteisto;
- vaihteenvaihtin on P-asennossa, jos autossa on automaattivaihteisto,
- konepelti on suljettu,
- sytytysvirta on katkaistu eikä korttia ole asetettu kortinlukijaan,
- Kaikki ovet ja luukut (ovat ja takaluukku) on suljettu ja lukittu, kun poistut autosta.
- etäkäynnistys ohjelmoimalla ei välttämättä toimi äärimmäisissä olosuhteissa.

PIN-koodin vaihtaminen

Vaihda PIN-koodi suorittamalla seuraavat vaiheet:

- jos auto on varustettu kaukosäätimellä, aseta avain käynnistyskytkimeen ja käännä avain "ON"-asentoon,
- kortilla varustetuissa autoissa paina "Start/Stop"-painiketta kaksi sekuntia painamatta polkimia.

Huomautus: moottoria ei tarvitse käynnistää tämän toimenpiteen suorittamiseksi.

- valitse "Vaihda PIN-koodi" "My Renault"-sovelluksessa,
- kirjoita uusi PIN-koodi,
- kauko-ohjaimella varustetuissa autoissa käännä avain asentoon "LOCK";
- kortilla varustetuissa autoissa paina "Start/Stop"-painiketta kaksi sekuntia painamatta polkimia.

Tee seuraavat toimenpiteen 60 sekunnin kuluessa PIN-koodin vaihtamisesta:

- jos auto on varustettu kaukosäätimellä, aseta avain käynnistyskytkimeen ja käännä avain "ON"-asentoon,
- kortilla varustetuissa autoissa paina "Start/Stop"-painiketta kaksi sekuntia painamatta polkimia.

Huomautus:

- lisätietoja avaimen tai kortin käytöstä on luvussa 1 ajoneuvon käyttöoppaassa

MOOTTORIN ETÄKÄYNNISTYS

- sähköpostiviesti lähetetään sinulle joka kerta, kun PIN-koodi vaihdetaan,
- moottoria ei tarvitse käynnistää tämän toimenpiteen suorittamiseksi.

Väärä PIN-koodi syötetty

Kolmen virheellisen koodin jälkeen:

- kaikki etäkäynnistyspyynnöt evätään, kunnes ajoneuvo avataan kortilla/kaukosäätimellä,
- järjestelmä lähettää älypuheliin ilmoituksen, joka varoittaa siitä, että etäkäynnistys ei ole käytettävissä.

Huomautus: jotta voit ottaa etäkäynnistykseen uudelleen käyttöön, sinun on vaihdettava PIN-koodi.



Toiminnolla varustetun auton erityispiirre.

Autolla on ehdottomasti ajettava vähintään 10 minuutin toiminnon jokaisen käyttökerran välillä. Moottoriöljyn kulumisen vaara.



Älä käytä moottorin kaukokäynnistystoimintoa tai sen ohjelmointia, kun:

- Auto on autotallissa tai suljettussa tilassa.

Pakokaasu voi aiheuttaa myrkytys- tai tukehtumisvaaran.

- Auto on peitetty suojapeitteellä.

Tulipalovaara.

- Konepelti on auki tai ennen kuin se on avattu.

Palovammojen ja vakavan loukaantumisen vaara.

Maasta riippuen moottorin kaukokäynnistys tai sen ohjelmointitoimintojen käyttö voi olla kielletty voimassa olevassa lainsäädännössä ja/tai asetuksissa.

Ennen kuin käytät tätä toimintoa, tarkista maan lainsäädäntö ja/tai asetukset.



Kuljettajan vastuu pysäköitäessä ajoneuvo tai sen ollessa pysähtyneenä

Älä koskaan poistu autosta lyhyeksikään aikaa niin, että sinne jää lapsi, muu henkilö, joka ei täysin kykene huolehtimaan itsestään tai lemmikkieläin. Lapsi voi vaarantaa oman tai muiden turvallisuuden esimerkiksi käynnistämällä moottorin tai laitetta, kuten sähkötoimisia lasinostimia, tai lukitsemalla ovet jne. Muista, että kuumalla ja/tai aurinkoisella säällä matkustamon sisälämpötila nousee erittäin nopeasti.

HENGENVAARA TAI VAKAVAN HENKILÖVAHINGON VAARA.

SÄHKÖAUTO

"Ohjelmointi"-valikko

Avaa "Asetukset"-valikon "Ajoneuvo"-välilehdeltä "Ohjelmointi"-valikko, jotta voit määrittää ajoneuvon latausohjelmat "Lataa"-välilehdellä **6**, ohjelmoida mukavuuslämpötilat "Mukavuus"-välilehdellä **5** ja tarkastella kaikkia asetuksia "Kalenteri"-välilehdellä **4**.

Vyöhykkeillä **A**, **B** ja **C** näkyvät asetetut päivämäärät, kellonajat ja ohjelmat.

6 **Huomautus:** Lataus alkaa, jos moottori sammutetaan, ajoneuvo kytketään virtalähteeseen ja käyttöoikeus sallitaan.

Latauksen ohjelmointi



"Välitön lataus" 1

Kun ajoneuvo liitetään virtalähteeseen, lataus alkaa.

Alueella **A** ilmoitetaan, että "Välitön lataus"-toiminto on aktivoitu.

Lataus alkaa heti, kun viivästetyn latauksen ohjelmoitu alkamisaika on saavutettu.

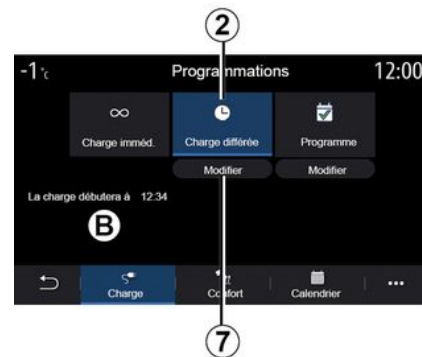

« Myöhäistetty lataus » 2

Vaikka ajoneuvo on liitetty virtalähteeseen, voit ohjelmoida latauksen alkamisajan.

Avaa asetukset latausajan määrittämistä varten painamalla "Muokkaa" **7**.

Aseta latauksen aloitusaika ja sitten vahvista painamalla "Sulje".

Alueella **B** näytetään ohjelmoidun latauksen alkamisaika.

SÄHKÖAUTO



« Ohjelma » 3

Voit tallentaa viikon ajalle useita ohjelmoituja latausaikoja.

Ohjelmoidut ajat näkyvät alueella **C**. Avaa ohjelmoinnin konfigurointiasetukset painamalla "Muokkaa" **8** -painiketta.

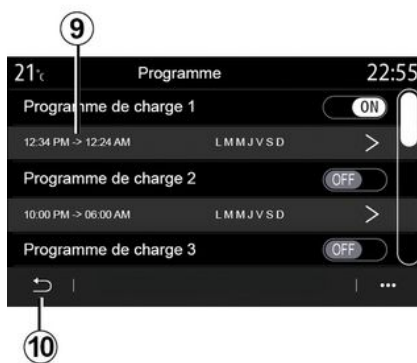

Valitse muokattava ohjelmoitu aika **9**, jotta voit käsitellä asetuksia.

Aseta latauksen alkamis- **11** ja loppumisajat **12** sekä päivät **13**, joihin nämä ajat ovat voimassa ja paina sitten "Sulje" **14**.

Vahvista painamalla paluupainiketta **10** sen jälkeen, kun olet varmistanut, että haluttu ohjelma on määritetty "ON"-asentoon.

Poista ohjelma käytöstä painamalla "OFF".

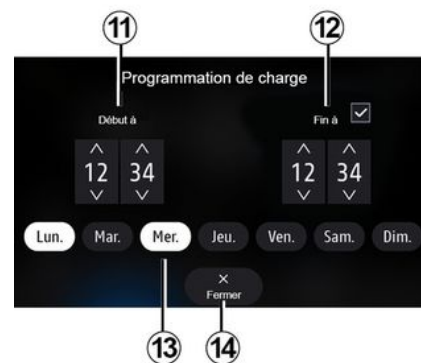

Huomautus:

- jos aloitus- ja lopetusajat ovat samat, latausaika on 24 tuntia
- latausohjelmaa ei voi vahvistaa, jos et valitse viikonpäivää.



Säädä näitä asetuksia auton ollessa paikallaan. Niiden säätäminen ajon aikana voi aiheuttaa vaaratilanteen.

SÄHKÖAUTO

Mukavuushjelma

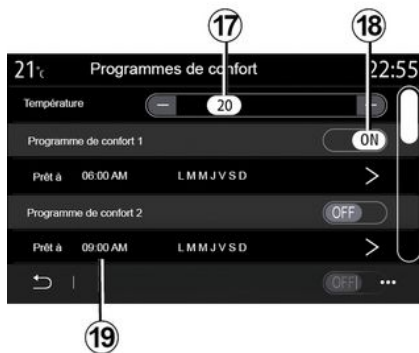
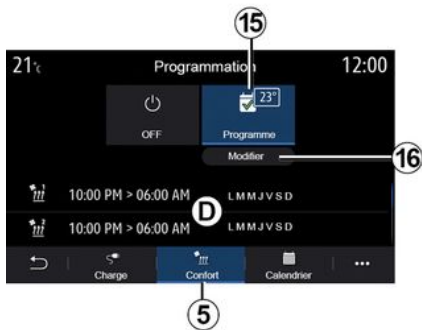

Kalenteri

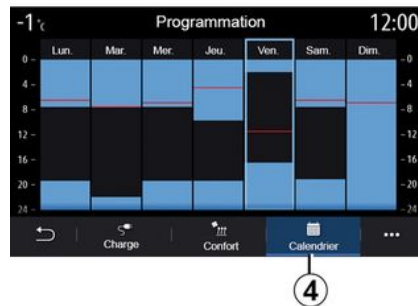

6

"Mukavuus"-välilehdestä **5** voit ottaa käyttöön tai poistaa käytöstä "Mukavuushjelma"-toiminnon tai asettaa mukavuuslämpötilan ja ajan.

Ohjelmoidut ajat näkyvät alueella **D**.

Huom. ohjelmien väliajan pitää olla vähintään kaksi tuntia.

Siirry mukavuusasetuksiin painamalla "Muokkaa" **16**.

"Mukavuushjelmat" sallivat usean ohjelman tallennuksen.

Tässä valikossa voit määrittää lämpötilan **17** (laitteesta riippuen) ja aktiivoida/deaktiivoida tallennetut "Mukavuushjelmat" -asetukset, jotka on tallennettu painamalla **18**-painiketta.

Valitse muokattava ohjelmoitu aika **19**, jotta voit käsitellä asetuksia.

Huom. Valittu lämpötila näkyy valikossa **15**.

"Kalenteri" -välilehdeeltä **4** näet kaikkien aktivoitujen lataus- ja mukavuushjelmien yleiskatsauksen.

Jos välitön lataus on aktivoitu, symboli täyttyy latausvärillä.

Jos viivästetty lataus on aktivoitu, latauksen etenemisväri näkyy latauksen alkamisajasta lähtien.

Voit tarkastella asetuksia painamalla kalenterin päivää.

SÄHKÖAUTO

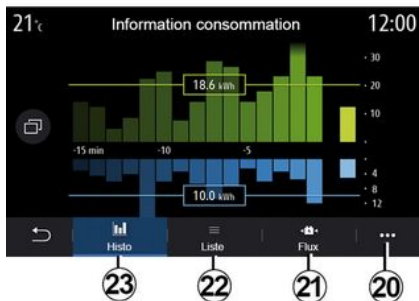

"Energietiedot"-valikko

Näet auton energiankulutuksen "Tiedot"-valikon "Ajoneuvo"-välilehden "Energietiedot"-valikosta.

Huomautus: tiedot voivat vaihdella riippuen auton moottorista (sähkö tai hybridi).

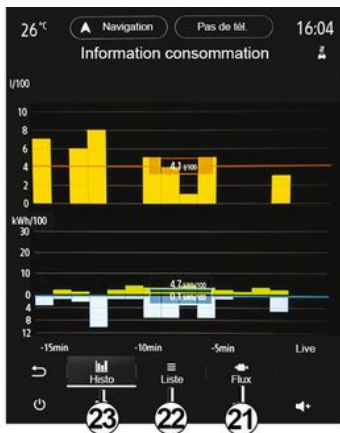

"Histogrammi"

"Histo"-välilehdeltä **23** näet kaavion auton energiankulutuksesta viimeisen 15 ajominuutin ajalta:

- energiankulutusjaksot,
- ajoakkuja lataavat energian talteenottojaksot.

Huom. Multimedianaäytöstä riippuen kaavion alla näkyy lisätietoja.



Paina kaaviota, jos haluat nähdä energiankulutustiedot.

Multimediajärjestelmän käyttöoppaan voi avata ponnahdusvalikosta **20**.

SÄHKÖAUTO

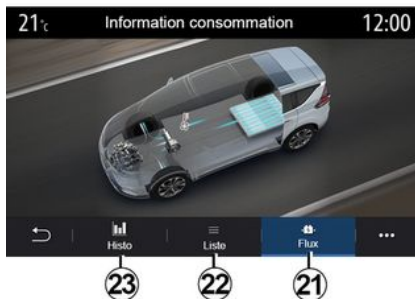

6

« Lista »

"Lista"-välilehdellä **22** multimediajärjestelmä näyttää viimeisimmän nollauksen jälkeisten ajojesi eri kulutusarvoja:

- « Matka sähköllä »;
- « Keskinopeus »;
- « Sähkön keskimuutos »;
- "Kulutus yhteensä" (polttoaine ja/ tai sähkö),
- ilmastoinnin kokonaiskulutus,
- talteen otettu kokonaisenergia,
- ...

« Energivirta »

Multimediajärjestelmän "Energivirta"-välilehdessä **21** on kaavio, joka ilmaisee jaksot, jolloin auto kuluttaa energiaa tai ottaa sitä talteen ja lataa ajoakkuja.

HÄTÄPUHELU

Jos ajoneuvossa on hätäpuhelujärjestelmä, se mahdollistaa hätäpalvelujen automaattisen tai manuaalisen kutsun onnettomuuden tai sairauden sattuessa, mikä nopeuttaa avun saamista.

Kun hätäpalvelut on kutsuttu, äänilähde / radiovastaanotin mykistään automaattisesti.

Toiminnon Hätäpuhelu käyttö poistaa joitakin multimedijärjestelmän komentoja ja valikoita käytöstä noin tunniksi, jotta hätäpuhelut saavat etusijan.

Katso lisätietoja auton käyttöoppaasta.

RENAULT ASSISTANCEEN SOITTAMINEN

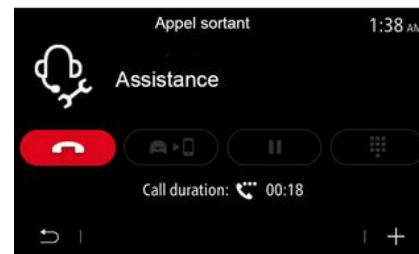
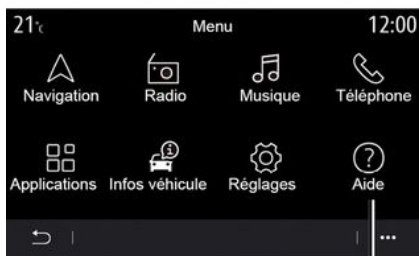

6

Kun valitset päävalikosta "Ohje" **1**, voit avata vikojen korjausavun puhelinpalvelun.

Huomautus: palvelun saatavuus vaihtelee maittain ja päättyy tietyn ajan kuluessa. Palvelun käyttöä voi jatkaa tekemällä tilauksen. Saat lisätietoja ottamalla yhteyttä valtuutettuun jälleenmyyntiliikkeeseen.

« (1:OEM name) palvelu »

(1:OEM name) palvelu" -valikosta **2** saat yhteyden puhelukeskukseen, kun tarvitset apua vikatilanteessa.

Asiayhteysvalikko

Voit käyttää ponnahdusvalikosta **3** vihjeitä ja neuvoja.

Huomautus: osa korjauspalveluista on maksullisia. Lisätietoja saat yleisistä myyntiehdosta tai valtuutettua jälleenmyyjältä.

Puhelun aikana jotkin multimediajärjestelmän toiminnoista eivät ole käytettävissä:

- muiden äänilähteiden äänenvoimakkuuden säätö,
- puhelun asettaminen pitoon
- puhelun siirto puhelimeesi
- soittaminen puhelimestasi.

Jos puhelin on yhdistetty laitepariksi ja soitat uuden puhelun, puhelu tukikeskukseen katkeaa.

Puhelun jälkeen operaattori voi lähettää multimediajärjestelmän kautta sijaintiasi koskevat POI-tiedot (kiinnostavat kohteet).

Jos autossa on navigointijärjestelmä, voit aloittaa navigoinnin POI-kohteeseen. Voit myös soittaa POI-kohteeseen multimediajärjestelmästä, jos puhelin on liitetty laitepariksi.

KÄYTTÄJÄASETUKSET

"Auton konfigurointi"-valikko

Valitse "Asetukset" -valikossa "Ajoneuvo"-välilehti ja sitten "Auton konfigurointi".

Voit avata tässä valikossa seuraavat välilehdet:

- « Ajaminen »;
- « Pääsy »;
- "Lasinpyyhintä ja valot",
- « Tervetuloa ».

Voit nollata kaikki ponnahdusvalikot painamalla **1** ja sitten "Palauta".

Huomautus: käytettävissä olevat asetukset voivat vaihdella varustetason mukaan.



« Ajaminen »

Tässä valikossa voi ottaa käyttöön tai poistaa käytöstä seuraavat asetukset:

- Vapaakytkin
- « Äänimerkki kehottaa vaihtamaan vaihdetta »;
- « Vilkun äänenvoimakkuus »;
- « Vilkuu - moottorietila »;
- ...

« Pääsy »

Tässä valikossa voi ottaa käyttöön tai poistaa käytöstä seuraavat asetukset:

- « Automaattinen ovien lukitus »;



- « Avaimeton lukitus / lukituksen avaus »;
- « Lukit. avaus lähestyessä / lukituksen poistuttaessa »;

- « Äänetön tila »
- « Ovien automaattinen uudelleenlukitus »;
- « Avaus ja käynnistys puhelimella »;
- « Kuljettajan oven lukituksen avaus »;
- ...

Huomautus:

- jotkut vaihtoehdot ovat käytettävissä vain, kun edelliset vaihtoehdot on aktivoitu.
- katso lisätietoja auton käyttöoppaasta.



"Lasinpyyhintä ja valot"

Tässä valikossa voi ottaa käyttöön tai poistaa käytöstä seuraavat asetukset:

KÄYTTÄJÄASETUKSET

- "Automaattiset kaukovalot";
- « Automaattiset Follow-me-home-valot »;
- Takalampyihin päällä, kun peruutusvaihte kytkeyty: takalasinpyyhiin aktivoituu peruutusvaihteelle siirtäessä.

Huomautus: tämä toiminto toimii vain, jos tuulilasinpyyhkimet ovat käytössä.

- « Automaattinen etulasinpyyhiin »;
- « Jälkipyyhintä pesun jälkeen ».

- « Peilien automaattinen kääntyminen »;
- « Tervehdysääni »;
- « Automaattinen sisävalaistus »;
- ...



« Tervetuloa »

Tässä valikossa voi ottaa käyttöön tai poistaa käytöstä seuraavat asetukset:

- « Tervehdysvalot »;

JÄRJESTELMÄN SÄÄDÖT

"Järjestelmä"-valikko

Paina aloitusnäytössä "Asetukset" ja sitten "Järjestelmä". Tässä valikossa voit säätää seuraavia asetuksia:

- « Näyttö »;
- « Ääni »;
- « Kieli »;
- « Näppäimistö »;
- « Pvm ja aika »;
- « Laitehallinta »;
- « Aloitusvalikko »;
- « Käyttäjä-profiili ».



Säädä näitä asetuksia auton ollessa paikallaan. Niiden säätäminen ajon aikana voi aiheuttaa vaaratilanteen.



1

« Näyttö »

Voit säätää kirkkautta välilehdellä "Kirkkaus" 7:

- kojetaulussa,
- multimedianaäytössä
- ...

Säädä kirkkautta painamalla + tai - tai ota toiminnot käyttöön tai pois käytöstä.



2

"Tyyli"-välilehdeltä 2 voit valita yhden useista kojetaulun näyttötöyleistä.

Voit mukauttaa multimedianaäytöksen valmiusnäytön taustaa myös valitsemalla kuvan.

Lisätietoja kuvien lataamisesta on luvun "Sovellukset" kohdassa "Kuva".

7

JÄRJESTELMÄN SÄÄDÖT



3

- 7 "HUD-näyttö" -välilehdeltä 3 voit määrittää seuraavat asetukset:
- tuulilasinäyttö päälle/pois päältä;
 - automaattinen kirkkauden määrittäminen,
 - ruudun päivänäytön kirkkauden määrittäminen,
 - ruudun yönäytön kirkkauden määrittäminen,
 - kuvan sijainti tuulilasinäytössä.

Huomautus: "Keskusnäytön päiväkirkkaus" -toiminnon asetukset poistetaan käytöstä pimeällä ja "Keskusnäytön yökirkkaus" -toiminnon asetukset päivisin.



4

« Ääni »

Tässä valikossa voit säätää erilaisia ääniasetuksia:

Voit määrittää seuraavat ääniasetukset "Audio" -välilehdessä 4:

- basson käyttöönotto/käytöstäpoisto
- "Balanssi / faaderi" -toiminnon säätö,
- "Basso / keskiääni / diskantti" -ääniarvojen säätäminen,
- äänenvoimakkuuden säätö auton nopeuden mukaan painamalla "+" tai "-",
- ...

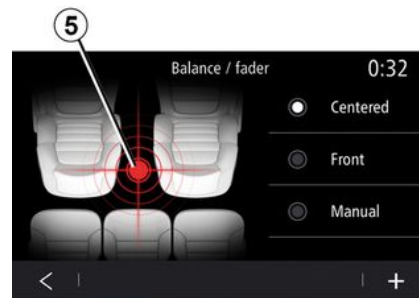

« Balanssi / faaderi »

Tällä toiminnolla voidaan säätää äänen jakautumista. Painamalla Keskitetty tai Etu voit optimoida äänen jakautumisen auton kaikkien matkustajien kesken tai huolehtia takamatkustajien matkustusmukavuudesta (ei ääntä takana, edessä kohtalainen äänenvoimakkuus).

Kun kosketat näyttöä tai kun Manuaal. on valittuna, voit jatkaa säätöä siirtämällä kohdesijaintia 5.

JÄRJESTELMÄN SÄÄDÖT

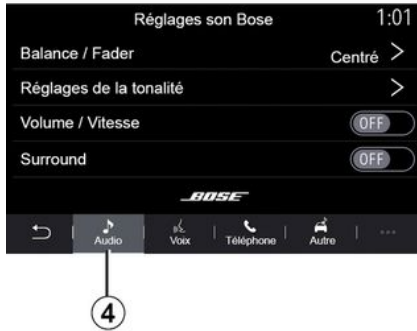

"Bose™"-äänentoistojärjestelmä

Jos autossa on Bose™-äänentoistojärjestelmä, lisäasetukset ovat käytettävissä välilehdeltä Audio **4**:

- "Balanssi / faaderi" -toiminnon säätö,
- äänen "Basso / keskiääni / diskantti" säätäminen,
- auton nopeuden mukaan säädettävän äänenvoimakkuuden ottaminen käyttöön / poistaminen käytöstä,

Huomautus: Bose™-äänentoistojärjestelmä säätää äänenvoimakkuutta automaattisesti ajonopeuden perusteella.

- toiminnon "Surround" ottaminen käyttöön / poistaminen käytöstä.

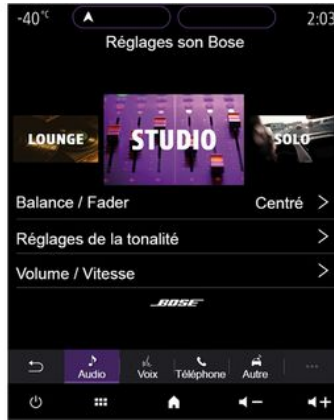

"Surround"-tilassa äänentoiston osa-alueita säädetään siten, että kaiuttimien ääni ympäröi kuuntelijaa luoden tilavaikutelman.

Auton varustetason mukaan voit ottaa käyttöön jonkin seuraavista ennalta määritetyistä musiikin taajuuskorjausasetuksista:

- Lounge
- Studio
- Solo
- ...

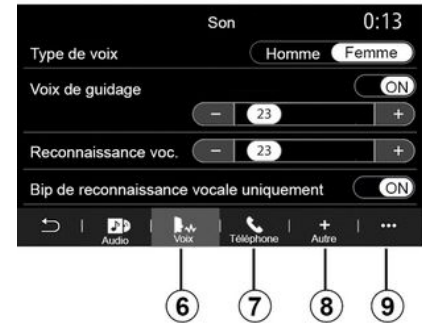

Välilehdellä "Ääni" **6** voit säätää seuraavia ääniasetuksia:

- navigointiohjauksen äänityypin valinta
- navigointiopastuksen äänen aktiivointi/deaktiivointi,
- navigointiohjauksen äänenvoimakkuuden säätö
- puheentunnistuksen äänenvoimakkuuden säätö
- puheentunnistuksen painikeäänen ottaminen käyttöön tai poistaminen käytöstä
- ota käyttöön / poista käytöstä äänikomento (Voice command auto-charge in);
- ...

Välilehdellä "Puhelin" **7** voit säätää seuraavia ääniasetuksia:

JÄRJESTELMÄN SÄÄDÖT

- puhelimen soittoaänen voimakkuuden säätö
- puhelun voimakkuuden säätö.

Välilehdellä "Muut" **8** voit säätää seuraavia ääniasetuksia:

- pysäköintiavustimen äänen säätö:
 - äänten mykistys / mykistyksen poisto
 - valitse äänityyppi,
 - äänenvoimakkuuden säätö
- suuntavilkun äänenvoimakkuuden säätäminen,
- sisätilan tervetuloääniefektien otaminen käyttöön tai poistaminen käytöstä
- painikeäänitehosteiden käyttöön-otto/käytöstäpoisto.

Voit palauttaa oletusasetukset ponnahdusvalikossa **9**.

« Kieli »

Tässä valikossa voit valita auton kielen. Valitse haluamasi kieli.

Saat ilmoituksen äänikomentojen saatavuudesta eri kielillä.



« Näppäimistö »

Tämän valikon avulla voit valita jonkin seuraavista virtuaalinäppäimistöistä:

- « Aakkosellinen »;
- « Azerty »;
- « Qwerty »;
- « Kyrillinen »;
- « Kreikka »;
- ...

Kun aloitat tekstin kirjoittamisen, multimedijärjestelmä voi ehdottaa sopivia sanoja.

Voit valita näppäimistön tyyppin näppäimistön ponnahdusvalikosta.

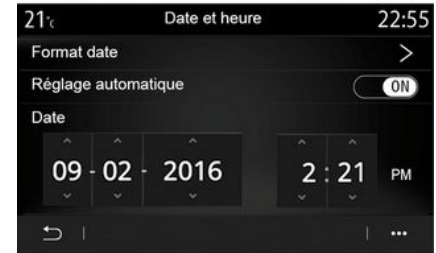

« Pvm ja aika »

Tässä valikossa voit säätää seuraavia:

- näyttötila
 - päivämäärä
 - aika (12 tuntia tai 24 tuntia)
 - kello "Analoginen" tai "Digitaalinen",
- automaattinen säätö
- ajan ja päivämäärän säätö.

Huomautus: automaattisen asetuksen käyttöä suositellaan.

JÄRJESTELMÄN SÄÄDÖT



« Laitehallinta »

Voit määrittää tässä valikossa multimedijajärjestelmän erilaiset yhteydet:

- « Bluetooth® » **10** ;
- « WIFI » **11** ;
- « Palvelut » **12** ;
- « Tietojen jakaminen » **13**.

Voit yhdistää puhelimen/puhelimia multimedijajärjestelmään "Bluetooth®" -välilehdessä **10**. Lisätietoja on luvussa "Puhelimen yhdistäminen, yhdistämisen peruuttaminen".

Huomautus: säätöluettelo saattaa vaihdella laitteen mukaan.



Välilehdestä "WIFI" **11** voit käyttää ulkoisen laitteen (hotspot) tarjoamaa internetyhteyttä esimerkiksi kaupassa, ravintolassa, asunnossa tai puhelimen kautta.

Ponnahdusvalikosta **14** voit tehdä seuraavaa:

- poista hotspots;
- käytä piilotettua hotspot-pistettä;
- siirry liittämismenettelyyn.



Valitse WIFI-laite ja määritä sen yhteydet.

Salasana kysytään, kun yhteys multimedijajärjestelmään muodostetaan ensimmäisen kerran.

Voit poistaa yhteyspisteitä ponnahdusvalikossa **15**.



Kun käytät Hotspot-tukia-
sematoimintoa, sen toi-
mintaan tarvittujen mat-
kapuhelintietojen siirrosta voi
syntyä lisäkustannuksia, jotka
eivät sisälly puhelinliittymöäsi.

JÄRJESTELMÄN SÄÄDÖT



Ponnahdusvalikosta **16** voit tehdä seuraavaa:

- kunkin hyväksytyyn laitteen yhteyksien määrittäminen
- "Älypuhelimien peilaus" -ohjeen käyttäminen,
- hyväksytyyn laitteen poistaminen,
- kaikkien hyväksytyjen laitteiden poistaminen.



Voit hyväksyä uuden laitteen, kun järjestelmän QR Code luetaan puhelimen avulla.



Säädä näitä asetuksia auton ollessa paikallaan. Niiden säätäminen ajon aikana voi aiheuttaa vaaratilanteen.

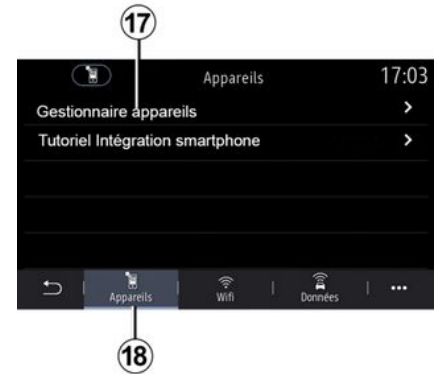

"Laitteet" -välilehdessä **18** voi määrittää toiminnon "Laitehallinta" **17** ja käyttää toimintoa "Älypuhelimien peilaus" opas".

Yhdistä puhelin multimediajärjestelmään. Varmista, että siinä on multimediajärjestelmän kanssa yhteensopiva "Android Auto™" -toiminto, "Yandex.Auto™" tai "CarPlay™" -palvelu. Lisätietoja: ➔ **68**.

Huomautus: säätöluettelo saattaa vaihdella laitteen mukaan.

JÄRJESTELMÄN SÄÄDÖT



Käyttämällä "Laitehallinta"-toimintoa **17** voit valita ne älypuhelimet, joihin haluat muodostaa yhteyden automaattisesti "Älypuhelimien peilaus"-toiminnolla.

Voit poistaa laitteita ponnahtusvalikossa **19**.



Kun "Android Auto™"-sovellus, "Yandex.Auto™" tai "CarPlay™"-palvelu on otettu käyttöön multimedialajärjestelmässä, voit ohjata joitakin älypuhelimien toimintoja äänikomennoilla käyttämällä auton puheentunnistuspainiketta **20**. Lisätietoja: ➔ **22**.



"Tiedot"-välilehdessä **21** on seuraavat tiedot:

- auton yhteyksistä vastaava operaattori
- yhdistettävyyden tiedot ja tila
- tietojen jakaminen.

JÄRJESTELMÄN SÄÄDÖT

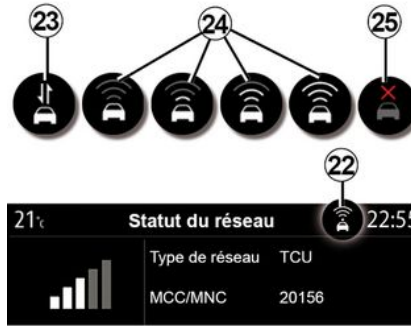
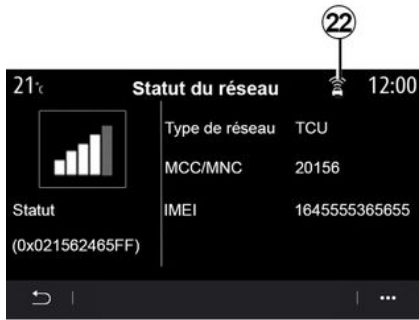

7 Tilan ja yhteyden tiedot ilmaisevat järjestelmän tilan, signaalin vastaanoton voimakkuuden **22** ja järjestelmän tunnuksen.

Signaalin vastaanoton voimakkuus ja tietojen jakamisen tila näkyvät **22**-kuvakkeessa:

- tietojen jakaminen **23**,
 - tietojen jakaminen ei ole käytössä.
- Vastaanotto heikotasoisen **24**,
- auto ei ole yhteydessä verkkoon, tai se on peittoalueen **25** ulkopuolella.



Säädä näitä asetuksia auton ollessa paikallaan. Niiden säätäminen ajon aikana voi aiheuttaa vaaratilanteen.

« Aloitusvalikko »

Määritä multimedijärjestelmän aloitussivut tämän valikon avulla.

Voit muokata aloitussivua lisäämällä haluamasi widgeteitä ja sijoittamalla ne haluamaasi paikkaan aloitussivuilla. Lisätietoja aloitussivun asetuksista: ➔ **19**.

Ponnahdusvalikosta **26** voit tehdä seuraavaa:

- poista widgetit
- nollaa palauttaaksesi oletusasetukset.

JÄRJESTELMÄN SÄÄDÖT



« Käyttäjä- profiili »

Tässä valikossa valitaan järjestelmässä käytettävä käyttäjäprofiili. Valitse haluamasi käyttäjäprofiili.

Käyttäjäprofiiliin liittyvät toiminnot

Seuraavat asetukset tallentuvat käyttäjäprofiiliin:

- järjestelmän kieli,
- etäisyyden yksikön määrittäminen (jos käytössä),
- aloitussivun määrittäminen,
- näytön asetukset
- MULTI-SENSE-asetukset,
- tunnelmavalauksen asetukset
- kuljettajan istuimen asennon säätö,
- taustapeilien asetukset,
- hieronta-asetusten säätö,
- esiasetusten näyttäminen.

- radioasetusten säätö,
- navigointiasetukset
- navigointihistoria,
- navigoinnin suosikit,
- yksityisyysasetusten säätö (esimerkiksi profiilin lukitseminen).
- ...



Henkilökohtaisten tietojesi suojaamista varten suosittelemme profiilin lukitsemista.

Lisätietoja henkilökohtaisten tietojesi käytöstä: ➔ 88.

"GUEST" -profiili

GUEST-profiili avaa pääsyn päävalikon toimintoihin.

"Muokkaa" -välilehteä **27** ei saa avattua tästä profiilista. GUEST-profiili nollataan, kun järjestelmä käynnistyy uudelleen, asetuksia ei tallenneta.

Ponnahdusvalikosta **28** voit tehdä seuraavaa:

- nollaa profiili
- ...



Käyttäjäprofiilin nimen muokkaaminen

Paina "Yleinen" -välilehdessä **32** "Muuta nimeä" -painiketta **29** ja nimeä profiili uudelleen.

Ponnahdusvalikosta **31** voit tehdä seuraavaa:

- profiilin lukitus/lukituksenpoisto
- profiilin kopiointi
- kaikkien profiiliin tallennettujen asetusten poistaminen
- päivitä profiili
- ...

Muokkaa käyttäjäprofiilin valokuvaa.

Paina "Yleinen" -välilehdessä **32** painiketta "Muokkaa kuvaa" **30**, kun haluat valita kuvan multimediajär-

JÄRJESTELMÄN SÄÄDÖT

jestelmästä tai ulkoisesta tallennuslaitteesta (USB-asemasta). Lisätietoja valokuvien katselemisesta: ➔ **62.**



Säädä näitä asetuksia auton ollessa paikallaan. Niiden säätäminen ajon aikana voi aiheuttaa vaaratilanteen.

ILMOITUKSET

Ehdotukset ja ilmoitukset

Tässä valikossa voi valita, näytetäänkö ehdotuksia ja ilmoituksia ajon aikana.

Jokainen ilmoitus ilmoittaa tapahtumista seuraavien luokkien perusteella:

- « Ehdotukset & huomautukset »;
- « Navigointi »;
- "Multimedia",
- « Puhelin »;
- « Ajoneuvo »;
- "Sovellukset",
- « Järjestelmä »;
- « Muut ».



Säädä näitä asetuksia auton ollessa paikallaan. Niiden säätäminen ajon aikana voi aiheuttaa vaaratilanteen.



Voit avata vastaanotettujen ilmoitusten luettelon valitsemalla "Ehdotukset & huomautukset"-valikon **1**.

Saat tiedon ilmoitusalueella olevien ilmoitusten tämän hetkisestä määrästä.



Vastaanotettavia tietoja on kahdenlaisia:

- ehdotus **2**: tiedot tehtävistä toiminnoista,
- ilmoitus **3**: perustiedot.

Ponnahdusvalikosta **4** voit tehdä seuraavaa:

- ilmoitusten käyttöönotto/käytöstäpoisto luokittain,
- ilmoitusten poisto.

ILMOITUKSET

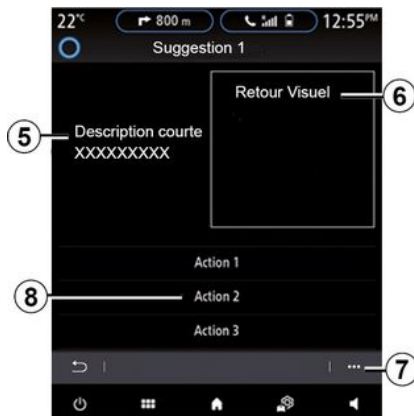
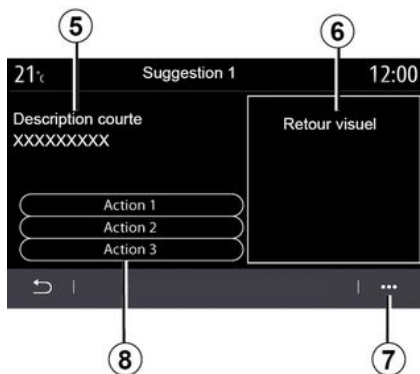

7 Valitse ehdotus **2**, jonka tietoja haluat tarkastella:

- yksinkertainen kuvaus **5**,
- ehdotukseen liittyvä kuva **6**, kuten liikenne, järjestelmä, auto tai puhelin,
- soveltuva toimenpidesuositus **8**.

Ehdotuksen voi poistaa ponnahdusvalikossa **7**.

-JÄRJESTELMÄ

| -järjestelmä | | |
|--|---|---|
| Kuvaus | Syyt | Ratkaisut |
| Näyttöön ei tule mitään kuvaa. | Näytönsäätäjä on päällä. | Varmista, ettei näytönsäätäjä ole päällä. |
| Ei kuulu ääntä. | Äänenvoimakkuus on säädetty minimiin tai kuuntelu on tauolla. | Lisää äänenvoimakkuutta tai jatka kuuntelua. |
| Vasemmasta, oikeasta, etu- tai takakaiuttimesta ei kuulu mitään. | balance- tai fader-asetus on virheellinen. | Säädä äänen balance tai fader. |
| Näyttö jumituu. | Järjestelmän muisti on täynnä. | Käynnistä järjestelmä uudelleen painamalla pitkään multimediajärjestelmän käynnistyspainiketta (pidä sitä painettuna, kunnes järjestelmä käynnistyy uudelleen). |

NAVIGOINTI

| Navigointi | | |
|---|---|--|
| Kuvaus | Syyt | Ratkaisut |
| Auton asema näytössä ei vastaa sen todellista paikkaa, tai näytön GPS-merkki pysyy harmaana tai keltaisena. | Auto on paikallistettu huonosti GPS-vastaanotosta johtuen. | Siirrä auto, kunnes saat hyvän vastaanoton GPS-signaaleille. |
| Näytön tai ääniopastuksen antamat ohjeet eivät vastaa todellisuutta. | Kartta on vanhentunut. | Lataa päivitykset osoitteesta www.myrenault.com . |
| Liikenteeseen liittyvät tiedot eivät tule näyttöön. | Opastus ei ole aktiivinen. Yhdistetty "Liikennekartta"-palvelua ei ole aktivoitu. | Tarkista, onko opastus käytössä tai onko yhdistetty palvelu aktiivinen. Valitse kohde ja aloita opastus. |
| Tietyt valikon otsikot eivät ole käytettävissä. | Tietyt otsikot eivät ole käytettävissä käynnissä olevan ohjauksen vuoksi. | |
| Ääniopastus ei ole käytössä. | Navigointijärjestelmä ei huomioi risteystä. Ääniopastus tai opastus ei ole käytössä. | Lisää äänenvoimakkuutta. Varmista, että ääniopastus on aktiivinen. Varmista, että opastus on aktiivinen. |
| Ehdotettu reitti ei ala halutusta kohteesta eikä pääty haluttuun kohteeseen. | Järjestelmä ei tunnista kohdetta. | Syötä kohteen lähellä oleva tie. |
| Järjestelmä laskee kiertomatkan automaattisesti. | Vältettävien alueiden priorisointi tai liikennerajoitukset vaikuttavat laskettuun reittiin. | Poista "Kiertotie"-toiminto käytöstä liikenneasetusten valikosta. |

PUHELIN

| Puhelin | | |
|--|---|--|
| Kuvaus | Syyt | Ratkaisut |
| Ääntä ja soittoaäntä ei kuulu. | Matkapuhelinta ei ole kytketty tai liitetty järjestelmään. Äänenvoimakkuus on säädetty minimiin tai kuuntelu on tauolla. | Varmista, että matkapuhelin on kytketty tai liitetty järjestelmään. Lisää äänenvoimakkuutta tai jatka kuuntelua. |
| Puhelun soittaminen ei onnistu. | Matkapuhelinta ei ole kytketty tai liitetty järjestelmään. Puhelimen näppäimistölukitus on käytössä. | Varmista, että matkapuhelin on kytketty tai liitetty järjestelmään. Avaa puhelimen näppäinlukitus. |
| CarPlay™- tai Android Auto™ -replikointi ei toimi. | Puhelin ei ole kytkettynä tai se ei ole yhteensopiva järjestelmän kanssa. | Tarkista, että puhelin on yhteensopiva näiden sovellusten kanssa. Tarkista, että puhelin on liitetty oikein järjestelmään. |

PUHEENTUNNISTUS

| Puheentunnistus | | |
|---|--|--|
| Kuvaus | Syyt | Ratkaisut |
| Järjestelmä ei tunnista lausuttua ääniohjausta. | Lausuttua ääniohjausta ei tunnisteta. Käytettävissä ollut puheaika on päätynyt. Meluisa ympäristö häiritsi ääniohjausta. | Varmista, että annettu äänikomento on olemassa → 22. Puhu annetun puheajan aikana. Puhu hiljaisella alueella. |

AAKKOSELLINEN HAKEMISTO

Symboles

2D/2D-tila: 2D Pohjoinen-tila, [29](#)

3D/2D tila: korkeuserot, [29](#)

-valikko, [11](#)

A

Ajoakku: lataaminen, [50](#)

Ajoavustimet, [100](#)

ajo USB, [60](#)

Aktiivinen hätäjarrutus, [100](#)

Android Auto™, Carplay™, [83](#)

Asetukset, [79](#), [139](#)

Asetukset: mukautus, [139](#)

Asetukset: navigointi, [50](#)

Asetusten räätälöinti, [19](#)

B

Bluetooth®, [60](#)

E

ECO ajaminen, [122](#)

Energiankulutus, [130](#)

Energiansäästö, [122](#)

H

Handsfree-pysäköinti, [104](#)

Henkilötiedot: tallennus, [66](#), [88](#)

I

Ilmanvaihto: automaattinen ilmastointi, [130](#)

Ilmoitukset: ehdotukset ja ilmoitukset, [149](#)

Istuimet, [119](#)

J

Järjestelmä: päivitys, [92](#)

K

kaistaltapoistumisvaroitus, [100](#)

Kartta: asetukset, [29](#), [92](#)

Kartta: karttakuvakkeet, [29](#)

Kartta: mittakaava, [29](#)

Kartta: näyttö, [29](#)

Kiinnostava paikka, [35](#)

Kompassi, [29](#)

Kontekstipainikkeet, [4](#), [11](#)

Kuollut kulma: varoitus, [100](#)

L

Langaton lataus, [81](#)

Langaton laturi: induktiolataus, [81](#)

Liikennetiedot, [48](#)

Liikennetiedot TMC, [48](#)

Lämmityksen, ilmastoinnin ohjelmointi, [125](#)

M

Mobile phonebook, [73](#)

AAKKOSELLINEN HAKEMISTO

Moninäköyökamera, [107](#)
Moottorin etäkäynnistys, [128](#)
Moottorin käynnistäminen, [125](#)
MP3, [60](#)
MP3 Soitin, [60](#)
Multimedia (laitteet), [4](#)
Multi-Sense, [109](#)
My Renault, [97](#)
Määränpäivalikko, [35](#)

N

Navigointi: reittivalikko, [35](#)
Navigointijärjestelmä, [29](#)
Numeron näppäileminen, [71](#)
Näyttö: valikko, [4](#)
Näyttö: valmiustila, [18](#)
Näyttöjen puhdistus, [15](#)

O

Ohjauspyörän säätimet ja paneelit, [6](#)
Omat asetukset, [137](#)
Opastus: kartta, [29](#)

P

Painikkeet, [6](#), [11](#)
Parittamisen purkaminen, [66](#)
Peruutuskamera, [104](#), [106](#)
Peruutustutka, [104](#)

Pidossa oleva puhelu, [71](#)
Polttoaineenkulutus, [122](#)
Polttoaineen säästäminen, [122](#)
Puhdistus => peseminen, [11](#)
Puheentunnistus, [22](#)
Puhelimen kytkeminen, [68](#)
Puhelimen kytkennän poistaminen, [68](#)
Puhelimen yhdistäminen laitepariksi, [66](#)
Puhelun lopettaminen, [71](#)
Puhelun saapuminen, [71](#)
Puhelun torjuminen, [71](#)
Puhelutiedot, [74](#)
Puheluun vastaaminen, [71](#)
Pysäköinti: pysäköintiavustin, [106](#)
Pysäytys, [18](#)

R

Radio: aseman esiviritys, [55](#)
Radio: aseman valitseminen, [55](#)
Radio: asemien automaattinen tallennus, [55](#)
Radio: automaattinen tila, [55](#)
Radio: manuaalinen tila, [55](#)

S

SMS, [77](#)
Suosikit: lisääminen, [35](#)
Sähköajoneuvo: lataus, [35](#), [130](#)
Sähköauto, [35](#), [50](#), [109](#), [130](#)
Sähköauto: ajaminen, [109](#)

AAKKOSELLINEN HAKEMISTO

Säätimet, [6](#), [11](#)

T

Toiminta, [18](#)

Toimintahäiriöt, [151](#)

Turvavälivaroitin, [100](#)

V

Valikko: aloitussivu, [19](#)

Valikkonäyttö: multimedia, [4](#)

Valokuvat: osoitekirja, [62](#)

Varoitus: pysäköinnistä poistuminen, [104](#), [106](#)

Video, [64](#)

Y

Yandex.Auto, [83](#)

Yhdistetyt palvelut, [88](#)

Ylinopeusvaroitus, [50](#), [100](#)

Ympäristö, [122](#)

A

Äänenvoimakkuuden säätö, [79](#)

Ääniohjaus, [22](#)



7711418957

