



7711418953



RENAULT S.A.S. SOCIÉTÉ PAR ACTIONS SIMPLIFIÉE / 122-122 BIS, AVENUE DU GENERAL LECLERC 92100 BOULOGNE-BILLANCOURT R.C.S. NANTERRE 780 129 987 — SIRET 780 129 987 03591 / renaultgroup.com

NW 1323-13 – 77 11 418 953 – 03/2025 – Edition hébraïque

אינדקס אלפביתי

שיוך טלפון, 63
שיחה ממתונה, 67
שירותים מחוברים, 82

ת

תכנות החימום, מיזוג האוויר, 117
תמונות: ספר טלפונים, 59
תכריט, 10
תכריט: דף הבית, 18
תכריט יעדים, 33
תקלות תפעוליות, 141

ע

עזרי נהיגה, 94

פ

פעולה, 17
פקדים, 10, 5
פקדים ופנלים בגלגל ההגה, 5

צ

צריכת דלק, 114
צריכת חשמל, 121

ק

קבלת שיחה, 67

ר

רדיו: אחסון אוטומטי של תחנות, 53
רדיו: בחירת תחנה, 53
רדיו: כוונון מוקדם של תחנות, 53
רדיו: מצב אוטומטי, 53
רדיו: מצב ידני, 53
רכב חשמלי, 102, 48, 33, 121
רכב חשמלי: טעינה, 33, 121
רכב חשמלי: נהיגה, 102

ש

שטחים מתים: אזהרה, 94

אינדקס אלפביתי

מסך: מצב המתנה, 17
מסך: תפריט, 3
מסך תפריטים: מולטימדיה, 3
מענה לשיחה, 67
מערכת: עדכון, 86
מערכת ניווט, 27
מפה: הגדרות, 27, 86
מפה: סמלים במפה, 27
מפה: קנה מידה, 27
מפה: תצוגה, 27
מצלמה עם ריבוי תצוגות, 100
מצלמת נסיעה לאחור, 97, 99
מצפן, 27
מתגים, 5, 10
מתגים רכים, 3, 10

נ

ניווט: התכריט, Route, 33
ניקוי = שטיפה <, 10
ניקוי השמשות, 14
ניתוק הטלפון, 65
נקודת עניין, 33

ס

סביבה, 114
סוללת הינע: טעינה, 48
סיום שיחה, 67
ספר טלפונים במכשיר נייד, 69

ז

זיהוי קולי, 21

ח

חיבור טלפון, 65
חיוג למספר, 67
חיסכון באנרגיה, 114
חיסכון בדלק, 114
חניה: עזר בביצוע חניה, 99
חניה בלי ידיים, 97

י

יומן שיחות, 70

כ

כוונון עוצמת הקול, 74
כונן USB, 57
כיבוי, 17

מ

מולטימדיה (ציוד), 3
מועדפים: הוספה, 33
מושבים, 111
מטען אלחוטי, 75
מטען אלחוטי: טעינת אינדוקציה, 75
מידע אישי: שמירה, 63, 82
מידע על מצב התנועה, 46
מידע על מצב התנועה, TMC, 46

אינדקס אלפביתי

אזהרה: יציאה מחניה, 99, 97
אזהרת מהירות מופרזת, 94, 48

ב

ביטול שיוך של טלפון, 63
בלימת חירום פעילה, 94
בקרות קוליות, 21
בקרת מרחק חניה, 97

ד

דחיית שיחה, 67

ה

הגדרות, 130, 74
הגדרות: התאמה אישית, 130
הגדרות: ניווט, 48
הנחיה: מפה, 27
הערות: הצעות והערות, 139
התאמת הגדרות הרכב, 128
התאמת ההגדרות, 18
התנעת המנוע, 117
התנעת המנוע מרחוק, 119
התראה על מרחק בטוח, 94
התראה על סטייה מנתיב, 94

ו

וידאו, 61

סמלים

2D/2D: מצב צפון, 27
3D/2D מצב: אזורי מנוחה, 27

A

Android Auto™, Carplay™, 77

B

Bluetooth®, 57

E

ECO נהיגה, 114

M

MP3, 57
MP3 נגן, 57
Multi-Sense, 102
My Renault, 91

S

SMS, 72

Y

Yandex.Auto, 77

N

אזור: בקרת אקלים, 121

זיהוי קולי		
כתרונות	גורמים	תיאור
יש לוודא שהפקודה הקולית שצוינה קיימת ← 21. יש לומר את הפקודה במסגרת השהיית הזמן של הזיהוי הקולי. יש לומר את הפקודה בסביבה שקטה.	הפקודה הקולית לא מזוהה. תוקף השהיית הזמן של הזיהוי הקולי כג. פונקציית הזיהוי הקולי אינה יכולה לפעול באופן תקין בשל סביבה רועשת.	המערכת אינה מזוהה את הפקודה הקולית.

טלפון		
כתרונות	גורמים	תיאור
יש לוודא שהטלפון הסלולרי מחובר למערכת. יש להגביר את עוצמת הקול או לבטל את מצב ההשהיה.	הטלפון הסלולרי אינו מחובר למערכת. עוצמת הקול במצב מינימום או במצב השהיה.	לא נשמעים צלילים או רינגטון.
יש לוודא שהטלפון הסלולרי מחובר למערכת. יש לבטל את נעילת לוח המקשים של הטלפון.	הטלפון הסלולרי אינו מחובר למערכת. לוח המקשים של הטלפון נעול.	לא ניתן לבצע שיחה.
יש לבדוק את תאימות הטלפון ליישומים האלה. יש לוודא שהטלפון מחובר כהלכה למערכת.	הטלפון אינו מחובר או אינו תואם למערכת.	השכפול TM CarPlay או TM Android Auto אינו פועל.

ניווט		
כתרונות	גורמים	תיאור
יש להמשיך לנהוג עד שאות ה-GPS ישתפר.	המיקום השגוי של הרכב נגרם בשל בעיות קליטת GPS.	מיקום הרכב על המסך אינו תואם למיקומו בפועל או נורית האזהרה לגבי GPS נותרת אפורה או צהובה על המסך.
הורד עדכונים מהכתובת www.myrenault.com .	המפה לא מעודכנת.	ההוראות המופיעות על המסך או ההנחיה הקולית אינן מתאימות לכביש עצמו.
בדוק אם ההנחיה מופעלת או אם השירות המחובר פעיל. יש לבחור יעד נסיעה ולהפעיל את ההנחיות.	ההנחיות לא הופעלו. השירות המחובר "מפת תנועה" אינו מופעל.	מידע אודות מצב זרימת התנועה אינו מוצג על המסך.
	בהתאם לפקודה הנוכחית, פריטים מסויימים לא יהיו זמינים.	פריטים מסויימים בתפריט אינם זמינים.
יש להגביר את עוצמת הקול. יש לוודא שההנחיות הקוליות מופעלות. יש לוודא שההנחיות מופעלות.	מערכת הניווט לא כוללת את הצומת. הנחיות קוליות או הנחיות על המסך אינן מופעלות.	הנחיות קוליות לא זמינות.
יש להזין כביש שסמוך ליעד המבוקש.	היעד עדיין לא זוהה על ידי המערכת.	מסלול הנסיעה המוצע אינו מתחיל או מסתיים ביעדים המבוקשים.
השבת את הפונקציה "עיקוף" בתפריט הגדרות התנועה.	תעודף הגדרות של הימנעות מאזור או מגבלות תנועה ישפיע על חישוב המסלול.	המערכת מחשבת עיקוף באופן אוטומטי.

מערכת		
תיאור	גורמים	כתרונות
אין תמונה להצגה.	המסך במצב המתנה.	יש לוודא שהמסך במצב המתנה.
לא נשמעים צלילים כלשהם.	עוצמת הקול במצב מינימום או במצב השהיה.	יש להגביר את עוצמת הקול או לבטל את מצב השהיה.
לא נשמעים צלילים כלשהם מהרמקולים משמאל, מימין, מלפנים או מאחור.	ההגדרה balance או fader שגויה.	יש לכוון את balance או fader כנדרש.
המסך קפוא.	זיכרון המערכת מלא.	יש לבצע הפעלה מחדש של מערכת המולטימדיה באמצעות לחיצה ממושכת על כפתור ההפעלה/כיבוי (לחיצה והחזקה עד שהמערכת מבצעת הפעלה מחדש):

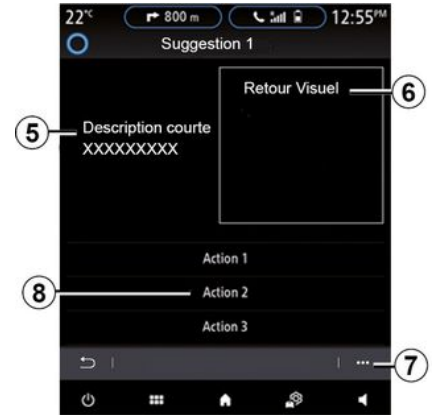

הצעות והתראות

השתמש בתפריט זה כדי להציג הצעות והתראות בזמן הנהיגה.
 כל התראה מיידעת אותך על אירועים בהתבסס על הקטגוריות הבאות:

- « הצעות והודעות »;
- « ניווט »;
- "מולטימדיה";
- « טלפון »;
- « רכב »;
- "אפליקציות";
- « מערכת »;
- « אחר ».



 מטעמי בטיחות, יש לבצע את כל הפעולות האלה כשהרכב נייח.

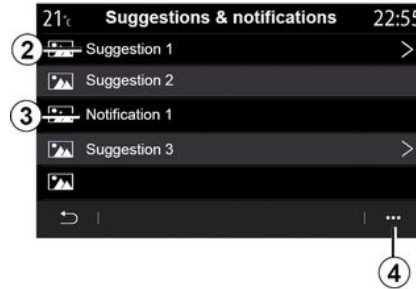

לחץ על התפריט "הצעות והודעות" 1 כדי לגשת לרשימת ההתראות שהתקבלו. אתה מקבל עדכון לגבי מספר ההתראות הנוכחי באזור ההתראות שלך.

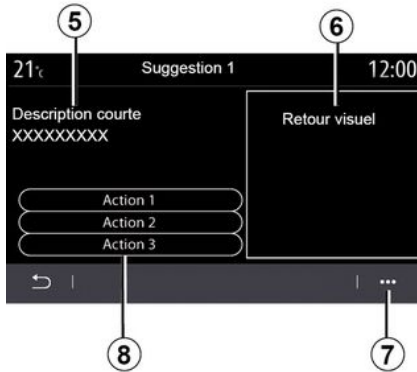

- אתה עשוי לקבל שני סוגי מידע:
- הצעת 2: מידע שעשוי לדרוש נקיטת פעולות;
 - התראת 3: מידע בסיסי.
- מהתפריט המוקפץ 4, באפשרותך:
- להפעיל/להשבית התראות לפי קטגוריה;
 - למחוק התראות.



- בחר באחת מההצעות 2 כדי לגשת לפרטים:
- תיאור פשוט 5;
 - תמונה 6 הקשורה להצעה: לדוגמה, תנועה, מערכת, רכב, טלפון;
 - פעולה מומלצת 8 שיש לנקוט בהתאם.
- מתוך התפריט המוקפץ 7, באפשרותך למחוק את ההצעה.

- קביעת תצורת דף הבית;
- הגדרות תצוגה;
- הגדרות MULTI-SENSE;
- הגדרות תאורת אווירה;
- כוונון של תנוחת מושב הנהג;
- הגדרות מראות הצד;
- כוונון הגדרות העיסוי;
- הצגת הגדרות קבועות מראש;
- כוונון הגדרות הרדיו;
- הגדרות ניווט;
- היסטוריית ניווט;
- כתובות מועדפות;
- כוונון הגדרות הפרטיות (נעילת הפרופיל);
- ...

מטעמי בטיחות, יש לבצע את כל הפעולות האלה כשהרכב נייד.

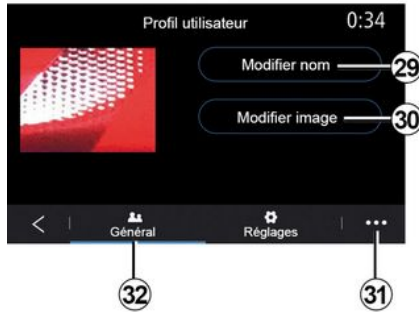
שנה את שם פרופיל המשתמש

מהכרטיסייה "כללי" **32**, לחץ על הלחצן "ערוך שם" **29** כדי לשנות את שם הפרופיל.

מהתפריט המוקפץ **31**, באפשרותך:

- לנעול/לבטל את נעילת הפרופיל;
- לשכפל את הפרופיל;
- למחוק את כל ההגדרות שנשמרו עם הפרופיל;
- לעדכן את הפרופיל;
- ...

לשנות את תמונת פרופיל המשתמש

מהכרטיסייה "כללי" **32**, לחץ על הלחצן "ערוך תמונה" **30** כדי לבחור תמונה

ממערכת המולטימדיה או מהתקן אחסון חיצוני (כונן USB). לקבלת מידע נוסף אודות הצגת תמונות, יש לעיין ב- **59**.

כדי להגן באופן טוב יותר על הנתונים האישיים שלך, אנו ממליצים לנעול את חשבונך. לקבלת מידע נוסף אודות השימוש במידע אישי: **82**



פרופיל "GUEST"

הפרופיל GUEST מעניק לך גישה לכונקציות בתפריט הראשי.

לא ניתן לגשת לכרטיסייה "שנה" **27** מפרופיל זה. הפרופיל GUEST מאוכסן בעת איפוס המערכת וההגדרות אינן מאוחסנות.

מהתפריט המוקפץ **28**, באפשרותך:

- לאפס את הפרופיל;
- ...

ניתן לשנות את דפי הבית על ידי הוספת הרכיבים הגרפיים לבחירתך ומיקום שלהם כפי שתוצה בדפי הבית. לקבלת מידע נוסף אודות אופן קביעת התצורה של מסך הבית, יש לעיין ב- 18.

מהתפריט המוקפץ 26, באפשרותך:

- למחוק רכיבים גרפיים;
- לאפס כדי לשחזר את תצורת ברירת המחדל.

רמת הקליטה ומצב שיתוף נתונים מצוינים על ידי הסמל 22:

- שיתוף נתונים מופעל 23;
- שיתוף נתונים כבוי. רמת קליטה 24;
- רכב לא מקוון או מחוץ לאזור הכיסוי 25.

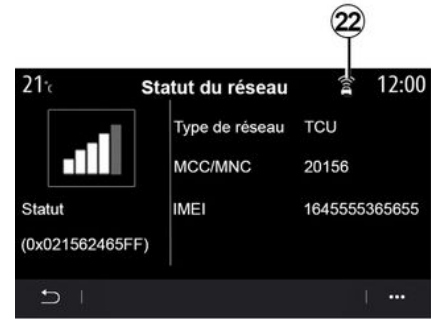
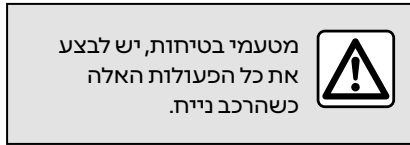

נתוני המצב והחיבור מציגים לך את המצב, רמת הקליטה 22 ומזהה המערכת.



« כרופיל משתמש »

תפריט זה מאפשר לך לבחור בכרופיל משתמש להחלה על המערכת. יש לבחור את כרופיל המשתמש המבוקש. **תכונות המקושרות לכרופיל המשתמש**

- ההגדרות הבאות מאוחסנות בכרופיל המשתמש:
- שפת המערכת;
 - הגדרת יחידת המרחק (כאשר זמין);



« תפריט בית »

יש להשתמש בתפריט זה כדי לקבוע את תצורת דפי הבית עבור מערכת המולטימדיה שלך.



21

מהכרטיסיה "21" Google Data, תוכל לגשת למידע על:

- איזה מפעיל אחראי לקישוריות לרכב שלך;
- נתוני ומצב קישוריות;
- שיתוף נתונים.



כשהאפליקציה, Android Auto™, Yandex.Auto™ או השירות CarPlay™ ניתן להשתמש במתג הזיהוי הקולי 20 ברכב כדי לשלוט בפונקציות טלפון מסוימות באמצעות פקודות קוליות. לקבלת מידע נוסף, יש לעיין ב- 21.



19

באמצעות הפונקציה "מנהל התקנים" 17, באפשרותך לבחור בטלפונים החכמים שברצונך לחבר אוטומטית אל "שיקוף" סמארטפון".

מתוך התפריט המוקפץ 19, באפשרותך למחוק התקנים.

7



מהתכריט המוקפץ **16**, באפשרותך:

- לקבוע תצורה של חיבורים שונים עבור כל התקן מורשה;
- לקבל גישה לעזרה "שיוקף" סמארטפון";
- למחוק התקן מאושר;
- מחיקת כל ההתקנים המורשים.

באפשרותך לאשר התקן חדש על ידי סריקת המערכת QR Code באמצעות הטלפון שלך.

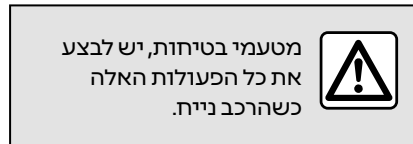

7
מהכרטיסיה "התקנים" **18**, באפשרותך לקבוע את תצורת "מנהל ההתקנים" **17** ולגשת אל "ערכת לימוד לשילוב הסמארטפון".

חבר את הטלפון שלך למערכת המולטימדיה. יש לוודא שהיא כוללת את הפונקציה Android Auto™, Yandex.Auto™ או את השירות CarPlay™ שתואמים למערכת המולטימדיה. לקבלת מידע נוסף: **65** ←

הערה: רשימת ההגדרות עשויה להשתנות בהתאם לצידוד.



15

בחר באחד מהתקני WIFI כדי להגדיר את החיבור שלו.

תידרש סיסמה בפעם הראשונה שתתחבר למערכת המולטימדיה.

מתוך התפריט המוקפץ 15, באפשרותך למחוק את נקודות הגישה.



כאשר אתה משתמש בפונקציה 'נקודה חמה', העברת הנתונים הסלולריים הנדרשת כדי שתפעל עשויה ליצור עלויות נוספות שאינן כלולות במינוי הטלפון שלך.



11

14

מהכרטיסיה 11 WIFI, ניתן להשתמש בחיבור האינטרנט של התקן חיצוני (hotspot) בחנות, במסעדה, בבית או באמצעות הטלפון וכו'.

מהתפריט המוקפץ 14, באפשרותך:

- מחיקת hotspots;
- שימוש ב-hotspot מוסתר;
- לקבל גישה להליך החיבור.



10

11

12

13

« מנהל התקנים »

יש להשתמש בתפריט זה כדי להגדיר חיבורים שונים למערכת המולטימדיה שלך:

- « 10 Bluetooth® »;
- « 11 WIFI »;
- « שירותים » 12;
- « שיתוף נתונים » 13.

מהכרטיסיה "10" Bluetooth®, באפשרותך לשייך/לחבר את הטלפונים שלך למערכת המולטימדיה. לקבלת מידע נוסף, יש לעיין במקטע 'שיוך וביטול שיוך של טלפון'.

הערה: רשימת ההגדרות עשויה להשתנות בהתאם לצידוד.

הגדרות מערכת

מתוך הכרטיסייה "אחר" 8, ניתן לכוונן את ההגדרות הבאות:

- כוונן הצליל של מערכת העזר לחניה: השתקה/השהיה של ההתראות הקוליות;- בחירת סוג הצליל;- התאמת עוצמת הצליל.-

- התאמת עוצמת הקול של פנס האיתות; הפעלה או השבתה של אפקטי הקול של קבלת הפנים בתוך הרכב; הפעלה או השבתה של אפקטי הקול של הכפתור;

מהתפריט המוקפץ 9, באפשרותך לאפס את הגדרות ברירת המחדל.

« שפה »

תפריט זה מאפשר לך לבחור בשפה שתוחל על הרכב. יש לבחור את השפה הרצויה.

תקבל מידע על זמינות פקודה קולית עבור כל שפה.



« מקלדת »

יש להשתמש בתפריט הזה כדי לבחור באחד מלוחות המקשים הווירטואליים הבאים:

- « אלפביתי »;
- « Azerty »;
- « Qwerty »;
- « קירילי »;
- « יוונית »;
- ...

כאשר אתה מתחיל להזין טקסט, מערכת המוליטימדיה עשויה להציע מילים משויכות.

באפשרותך לבחור את סוג לוח המקשים מהתפריט המוקפץ של לוח המקשים.

« תאריך ושעה »

באפשרותך להשתמש בתפריט זה כדי להתאים:

- את מצב התצוגה;
- את התאריך;-
- את השעה (12 שעות או 24 שעות);-
- את השעון "אנלוגי" או "דיגיטלי";-
- כוונן אוטומטי;
- כוונן התאריך והשעה.

הערה: מומלץ לשמור על ההגדרה האוטומטית.

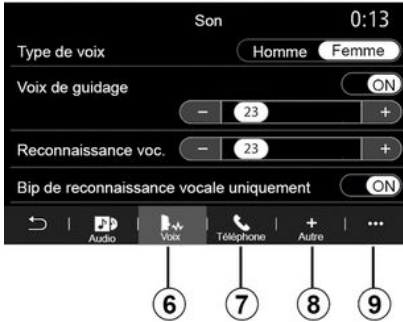

מתוך הכרטיסייה "קול" 6, ניתן לכוון את ההגדרות הבאות:

- בחירת סוג הקול עבור ההנחיות הקוליות של הניווט;
- הפעלה או השבתה של קול הנחיות הניווט;
- כוונת עוצמת הקול של קול הנחיית הניווט;
- כוונת עוצמת הקול של הזיהוי הקולי;
- הפעלה/השבתה של הצלילים של כפתור הזיהוי הקולי;
- הפעלה/השבתה של פונקציית הפקודות הקוליות (Voice command / auto-barge in);
- ...

מתוך הכרטיסייה "טלפון" 7, ניתן לכוון את ההגדרות הבאות:

- כוונת עוצמת הקול של צלצול הטלפון;
- כוונת עוצמת הקול של שיחת הטלפון.

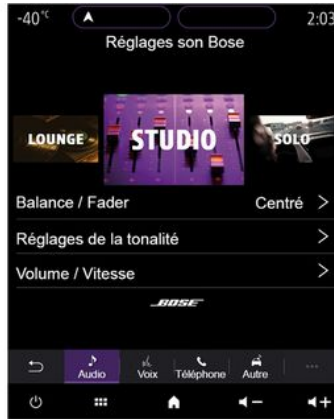

מצב היקפי מאפשר מיטוב של רכיבי צליל שונים כדי לספק חוויית שמע עוטפת בתוך תא הנוסעים.

בהתאם לצידוד המותקן ברכב, ניתן להגדיר את אחד מהאקולייזרים הבאים של מוזיקה המוגדרת מראש:

- רקע;
- סטודיו;
- סולו;
- ...

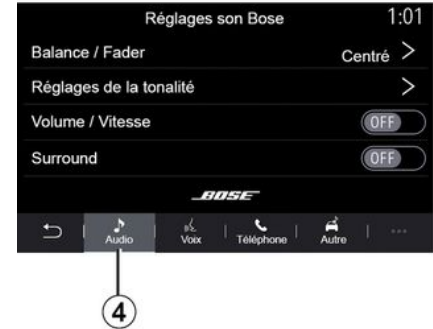

מערכת שמע Bose™

אם ברכב מותקנת מערכת שמע מתוצרת Bose™, ניתן להשתמש בכרטיסייה שמע 4 כדי לקבל גישה להגדרות נוספות:

- כוונת את "באלאנס / פיידר";
- התאמת הטון "בס / מיד / טרבל";
- הפעלה/השבתה של כוונת עוצמת הקול בהתאם למהירות הרכב;

הערה: מערכת השמע מתוצרת Bose™ מבצעת כוונת אוטומטי של עוצמת הקול בהתאם למהירות הנסיעה.

- הפעלה/השבתה של "היקפי".

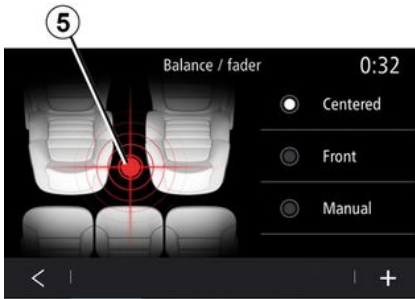

« באלאנס / פיידר »

הפונקציה הזאת קובעת את אופן פיזור הצלילים בתא הנוסעים ('באלאנס'). יש ללחוץ על ממורכז או על מלפנים כדי למטב את פיזור הצלילים עבור כל נוסעי הרכב או לטובת הנוסעים מאחור (השמע מושתק מאחור ובעוצמת קול בינונית בחלקו הקדמי של תא הנוסעים).

בעת נגיעה במסך או לאחר בחירת המצב ידני, ניתן לשנות את ההגדרות באמצעות הזזת מיקום היעד 5.

« צליל »

תפריט זה מאפשר לך לקבוע את התצורה של הגדרות הקול השונות.

מהכרטיסייה "שמע" 4, באפשרותך להגדיר את הגדרות אקולייזר הקול הבאות:

- הפעלה או השבתה של הבס;
- כוונן את "באלאנס / פיידר";
- כוונן את ערכי הצליל "בס / מיד / טרבל";
- כוונן את עוצמת הקול בהתאם למהירות הרכב על ידי לחיצה על "+" או "-";
- ...

מהכרטיסייה תצוגה עלית 3, אפשר לקבוע את התצורה של:

- הפעלה או השבתה של התצוגה העילית;
- קביעת התצורה של הבהירות האוטומטית;
- הגדרת הבהירות בשעות היום עבור המסך;
- הגדרת הבהירות בשעות הלילה עבור המסך;
- מיקום התמונה בתצוגה העילית.

הערה: הגדרות הפונקציה "מסך מרכזי: בהירות בשעות היום" מושבתות בלילה והגדרות הפונקציה "מסך מרכזי: בהירות בשעות הלילה" מושבתות במהלך היום.

התפריט מערכת

מתוך מסך הבית, לחץ על "הגדרות" ולאחר מכן על "מערכת". תפריט זה מאפשר להתאים את ההגדרות הבאות:

- « תצוגות » ;
- « צליל » ;
- « שפה » ;
- « מקלדת » ;
- « תאריך ושעה » ;
- « מנהל התקנים » ;
- « תפריט בית » ;
- « כרוכיל משתמש » .



2

מתוך הכרטיסייה "סגנון" 2 באפשרותך לבחור באחד מסגנונות התצוגה הבאים של לוח המחוונים.

באפשרותך גם לבחור תמונה כדי להתאים אישית את רקע מסך ההמתנה של מערכת המולטימדיה.

לקבלת מידע נוסף על העלאת תמונות, עיין במקטע "אפליקציות", ולאחר מכן במקטע "תמונה".



1

« תצוגות »

מהכרטיסייה "בהירות" 1, באפשרותך להתאים את הבהירות:

- בלוח המחוונים;
- במסך המולטימדיה;
- ...

כוונן את הבהירות על ידי לחיצה על "+" או על "-", או הפעל/השבת את הפונקציות.

מטעמי בטיחות, יש לבצע את כל הפעולות האלה כשהרכב נייד.



7



« ברוך הבא »

יש להשתמש בתפריט הזה כדי להפעיל או להשבית את האפשרויות הבאות:

- « תאורת הגעה לרכב » ;
- « פתיחה אוטומטית של המראות » ;
- « צלילי קבלת פנים » ;
- « תאורת פנים אוטומטית » ;
- ...

התפריט תצורת רכב

דרך התפריט "הגדרות", בחר בכרטיסייה "רכב" ולאחר מכן "תצורת רכב".

מהתפריט הזה, באפשרותך לבחור את הכרטיסיות הבאות:

- « נהיגה » ;

- « גישה » ;

- "ניגוב ותאורה";

- « ברוך הבא ».

כדי לאפס את כל התפריטים המוקפצים, לחץ על 1 ולאחר מכן על "איפוס".

הערה: זמינות ההגדרות עשויה להשתנות בהתאם לדגם הרכב ולציוד המותקן בו.

- אפשרויות מסוימות הופכות לזמינות רק כאשר האפשרויות הקודמות מופעלות.
- לקבלת מידע נוסף, יש לעיין בספר הרכב.



"ניגוב ותאורה"

יש להשתמש בתפריט הזה כדי להפעיל או להשבית את האפשרויות הבאות:

- "פנסים קדמיים ראשיים אוטומטיים";
- « עקוב אחרי הביתה' אוטומטית » ;
- הפעלת מגב אחורי בהילוך אחורי: מגב השמשה האחורית מופעל בעת שילוב הילוך נסיעה לאחור;

הערה: הפונקציה מופעלת רק אם המגבים הקדמיים מופעלים.

- « מגבים קדמיים אוטומטית » ;
- « ניגוב אחרי שטיפה ».

- "נסיעה חופשית";
- « צפצוף חיזוי החלפת הילוכים » ;
- « עוצמת קול של איתות הפנייה » ;
- « איתות פנייה – מצב דרך מהירה » ;
- ...

« גישה »

יש להשתמש בתפריט הזה כדי להפעיל או להשבית את האפשרויות הבאות:

- « נעילת דלתות אוטומטית » ;



- « נעילה/שחרור נעילה ללא מפתח » ;
- « שחרור נעילה בהתקרבות / נעילה בהתרחקות » ;
- « מצב שקט » ;
- « נעילה מחדש אוטומטית » ;
- « גישה והתחל בטלפון » ;
- « שחרור נעילת דלת הנהג » ;
- ...

שים לב:



1

« נהיגה »

יש להשתמש בתפריט הזה כדי להפעיל או להשבית את האפשרויות הבאות:

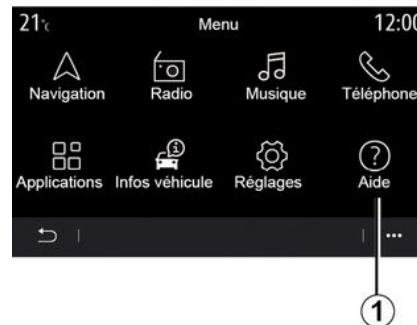
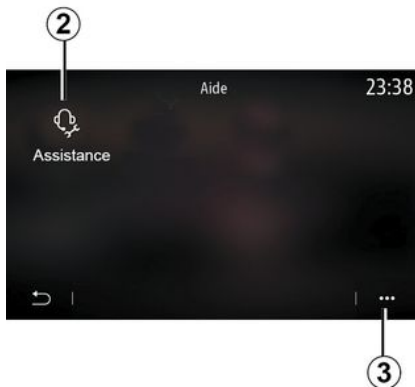
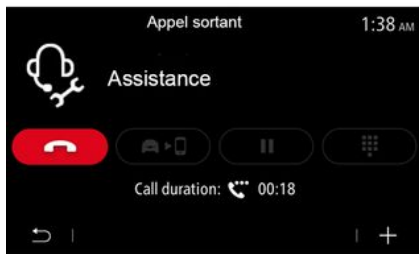

6

אם הטלפון שלך משויך ואתה מבצע שיחה חדשה, השיחה למוקד מתנתקת. לאחר ביצוע השיחה, המפעיל יכול לשלוח POI (נקודות ציון) דרך מערכת המולטימדיה בסביבת המיקום שלך. אם יש ברשותך את מערכת הניווט, באפשרותך להתחיל בניווט אל POI. באפשרותך גם להתקשר אל POI ממערכת המולטימדיה שלך אם הטלפון שלך משויך.

תכריט מוקפץ

מתוך התכריט המוקפץ 3 באפשרותך לגשת לטיפים ועצות.

הערה: שירותי תיקוני תקלות מסויימים כרוכים בתשלום. לקבלת מידע נוסף, עיין בתנאי המכירה הכלליים או פנה למוסך מורשה.

במהלך השיחה, פונקציות מסוימות במערכת המולטימדיה לא יהיו נגישות:

- כוונון עוצמת הקול של מקורות שמע אחרים;
- העברת שיחה למצב המתנה;
- העברת השיחה לטלפון;
- ביצוע שיחה באמצעות הטלפון.

בתכריט הראשי, בחר "עזרה" 1 כדי לגשת לשיחת הטלפון לסיוע בשחזור התקלה.

הערה: זמינות השירות תלויה במדינה ומוגבלת בזמן. ניתן להאריך את השירות על ידי הרשמה למינוי. לקבלת מידע נוסף, יש ליצור קשר עם מוסך מורשה.

» שירותי תיקוני דרך

התכריט "שירותי תיקוני דרך" 2 יכול לשמש כדי לחבר אותך למוקד על מנת לקבל סיוע במקרה של תקלה.

שיחת חירום

אם הרכב מצויד באפשרות זו, פונקציית שיחות החירום מאפשרת לבצע שיחה באופן ידני או אוטומטי לשירותי החירום במקרה של תאונה או מחלה, כדי להפחית ככל האפשר את זמן התגובה של שירותי החירום.

בעת ביצוע שיחה לשירותי החירום, עוצמת הקול של מקור השמע/הרדיו מושתקת באופן אוטומטי.

שימוש בפונקציה שיחת חירום גורם להשבתה של פקודות ותכריטים מסוימים במערכת המולטימדיה למשך כמעט שעה כדי להעניק קדימות לביצוע שיחות לשירותי החירום.

לקבלת מידע נוסף, יש לעיין בספר הרכב.

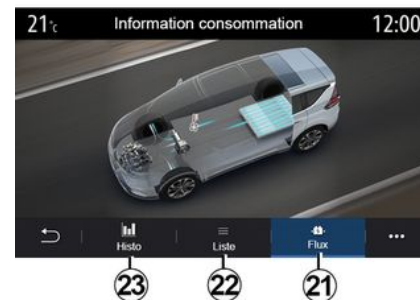

« זרימה »

מהכרטיסייה "זרימה" 21 מערכת המולטימדיה יכולה להציג תרשים של הרכב ולציין את התקופות בהן הרכב צורך או משחזר אנרגיה על מנת לטעון את סוללת הגרירה.



« רשימה »

מהכרטיסייה "רשימה" 22, מערכת המולטימדיה מציגה את הערכים השונים הנוגעים לצריכה בנסיעות שלך מאז האיפוס האחרון:

- « מרחק נסיעה בהנעה חשמלית » ;
- « מהירות ממוצעת » ;
- « צריכה חשמלית ממוצעת » ;
- "צריכה כוללת" (של דלק ו/או חשמל);
- צריכה כוללת עבור מיזוג אוויר;
- אנרגיה כוללת ששוחזרה;
- ... -



לחץ על הגרף כדי להציג את המידע על צריכת האנרגיה.

מהתפריט המוקפץ 20, ניתן לגשת למדריך למשתמש של מערכת המולטימדיה.

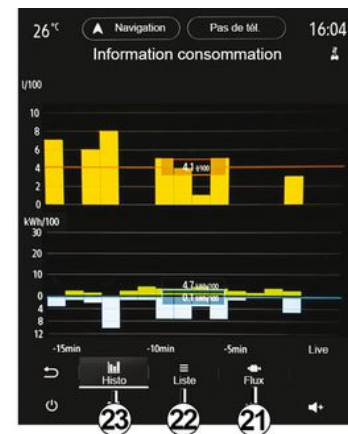

"היסטוגרמה"

מהכרטיסייה "היסטוריה" 23, באפשרותך להציג את צריכת האנרגיה של הרכב למשך 15 הדקות האחרונות של הנהיגה בצורת גרף:

- תקופות צריכת האנרגיה;
- תקופות התאוששות האנרגיה לטעינה מחדש של סוללת הגרירה.

הערה: בהתאם למסך המולטימדיה, מידע נוסף מוצג מתחת לגרף.

לוח שנה

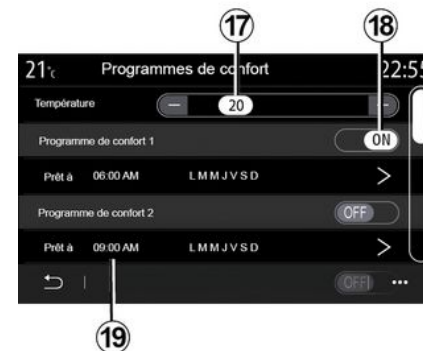
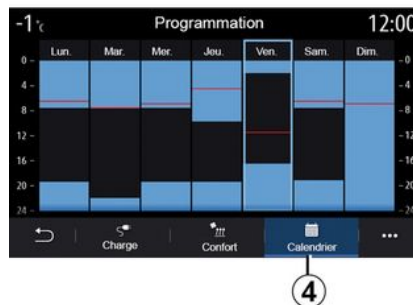
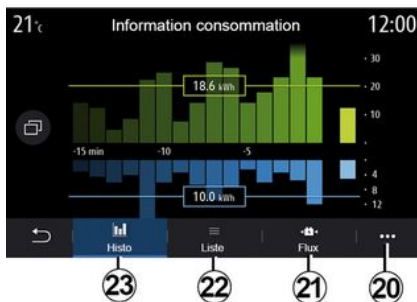

באפשרותך לשמור מספר "תוכניות נוחות".

מתפריט זה, באפשרותך להגדיר את הטמפרטורה **17** (בהתאם לצידוד) ולהפעיל/להשבית את "תוכניות נוחות" שנשמרו על ידי לחיצה על הלחצן **18**.

בחר את זמן התכנות **19** שברצונך לשנות כדי לגשת להגדרות.

הערה: הטמפרטורה שנבחרה מוצגת בתפריט **15**.

התפריט מידע אל האנרגיה

מהתפריט "מידע", ולאחר מכן הכרטיסייה "רכב", קבל גישה לתפריט "מידע אל האנרגיה" כדי להציג את צריכת האנרגיה של הרכב.

הערה: המידע עשוי להשתנות בהתאם לסוג מערכת ההינע המותקנת ברכב (חשמלית או היברידית).

מהכרטיסייה "לוח שנה" **4**, באפשרותך לראות סקירה כללית של כל תוכניות הטעינה ותוכניות הנוחות הפעילות.

אם 'טעינה מיידית' מופעלת, הסמל יהיה מלא בצבע הטעינה.

אם טעינה נדחית מופעלת, צבע התקדמות הטעינה יוצג כאשר תגיע לשעת התחלת הטעינה.

לחץ על יום בלוח השנה כדי להציג את ההגדרות שלך.

תוכנית נוחות



מתוך הכרטיסייה "נוחות" 5, באפשרותך להפעיל/להשבית את "תוכנית נוחות" או להגדיר את טמפרטורת הנוחות ואת המועד. המועדים המתוכננים מוצגים באזור **D**.
הערה: פרק הזמן המינימלי בין תכנותים הוא 2 שעות.

לחץ על "שנה" 16 כדי לגשת להגדרות הנוחות.

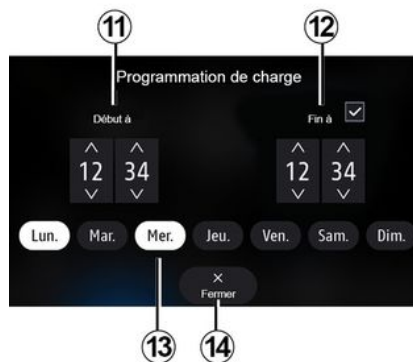

שים לב:

- אם מועדי ההתחלה והסיום זהים, פרק הזמן המיועד לטעינה הוא 24 שעות;
- לא ניתן לאשר תוכנית טעינה אם לא נבחר יום בשבוע.

מטעמי בטיחות, יש לבצע את כל הפעולות האלה כשהרכב נייד.

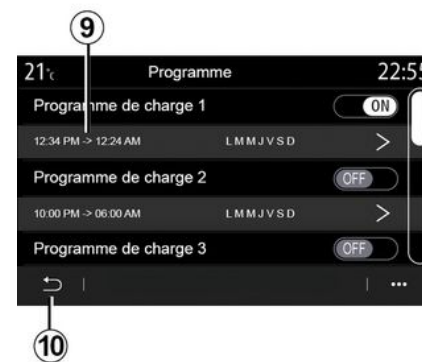

בחר את זמן התכנות 9 שברצונך לשנות כדי לגשת להגדרות.

הגדר את מועדי התחלת הטעינה 11 והסיום 12 וכן את הימים 13 שעליהם יחולו מועדים אליה, ולאחר מכן לחץ על "סגור" 14.

כדי לאשר, לחץ על לחצן החזרה 10 לאחר שתוודא שהתוכנית הרצויה מוגדרת ל-"ON".

כדי להשבית תוכנית, לחץ על "OFF".

התכנית תכנון

מהתכנית "הגדרות" ואז מהכרטיסייה "רכב", ניתן לגשת לתכנית "תכנון" כדי לקבוע את התצורה של תוכניות טעינה הרכב באמצעות הכרטיסייה "לחייב" 6, כדי לתכנת טמפרטורות נוחות באמצעות הכרטיסייה "נוחות" 5 וכדי להציג את כל ההגדרות שלך באמצעות הכרטיסייה "לוח שנה" 4.

אזורים A, B או C מציגים את התאריכים, השעות והתוכניות המוגדרים.

הערה: הטעינה תחל אם המנוע כבוי, הרכב מחובר לרשת החשמל והגישה מורשית.

תכנות טעינה

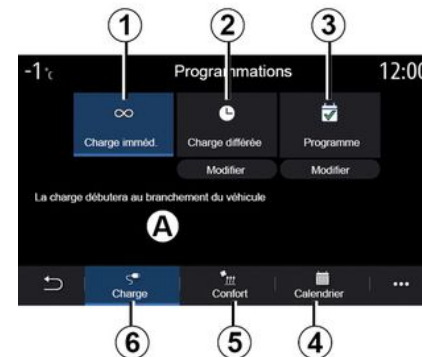

"טעינה מיידית" 1

לאחר שהרכב מחובר למקור מתח, תהליך הטעינה מתחיל.

אזור A מודיע לך שפונקציית "טעינה מיידית" מופעלת.

טעינה מיידית מתחילה ברגע שאתה מגיע למועד המתוזמן עבור טעינה מושהית.

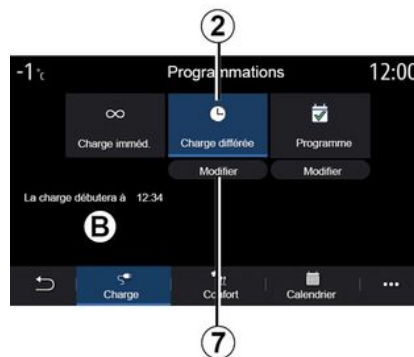

«דחייה בחיוב» 2

למרות שהרכב מחובר למקור מתח, ניתן לתכנת את שעת ההתחלה עבור טעינה.

יש ללחוץ על "שנה" 7 כדי לפתוח את תכנית ההגדרות ולקבוע את שעת תחילת תהליך הטעינה.

יש לקבוע את שעת תחילת תהליך הטעינה ולאחר מכן ללחוץ על "סגור" לאישור. אזור B מציג את שעת התחלת הטעינה המתוכנתת.



« תוכנית » 3

באפשרותך לשמור מספר מועדי טעינה מתוכנתים לשבוע.

המועדים המתוכנתים מוצגים באזור C. לחץ על "שנה" 8 כדי לפתוח את הגדרות תצורת התכנות.



תכונה מיוחדת ברכבים המצוידים בפונקציה.

חשוב שהרכב ייסע למשך 10 דקות לפחות בין השימושים בפונקציה. סכנת שחיקה של שמן המנוע.



באחריות הנהג בעת חנייה או עצירה של הרכב

לעולם אל תשאיר לבד ברכב בעל חיים, ילד או מבוגר שאינם עצמאיים, גם לא לזמן קצר. הם עשויים לסכן את עצמם או אחרים, לדוגמה על ידי התנעת המנוע, הפעלת ציוד כגון החלונות החשמליים או נעילת הדלתות וכדומה. בנוסף, במזג אוויר חם ו/או שמש, זכור עולה במהירות. **סכנת מוות או פציעה חמורה.**



אין להשתמש בפונקציית התנעת המנוע מרחוק או לתכנת אותה כאשר:

- הרכב נמצא בחניון או בחלל קטן.

סכנת הרעלה או חנק כתוצאה מפליטות גז מהמפלט.

- הרכב מכוסה בכיסוי מגן.

סכנת שריפה.

- מכסה המנוע פתוח או לפני שהוא נפתח.

סכנת כוויות או פציעה חמורה.

בהתאם למדינה, השימוש

בפונקציית ההתנעה מרחוק או

בתכנות שלה עשוי להיות אסור

בהתאם לחקיקה ו/או לתקנות

בתוקף.

לפני השימוש בפונקציה זו, בדוק את

החקיקה ו/או את התקנות עבור

המדינה שנמצאות בתוקף

מבוא

אם הרכב מצויד, השתמש בפונקציה זו כדי להתניע את המנוע מרחוק באמצעות הטלפון החכם כדי לחמם/לאוורר את תא הנוסעים ולחמם מראש את המנוע.

פונקציה זו זמינה דרך האפליקציה "My Renault" שניתן להוריד באמצעות הטלפון החכם, ומאפשרת לך לקיים אינטראקציה עם הרכב ולגשת למידע בו.

כדי להשתמש באפליקציה זו, יש לשייך את הטלפון החכם למערכת המולטימדיה.

לקבלת מידע נוסף: **63**, **91**.



בעת השימוש בפונקציה, ודא שהמכשירים צורכי האנרגיה (כגון המגבים, האורות החיצוניים, רדיו, מושבים מחוממים, הגה מחומם וכדומה) מושבתים וכל האביזרים מנותקים לפני היציאה מהרכב.

שימוש ראשון

בכל בקשת התנעה מרחוק, עליך להזין את ה-PIN שקיבלת כאשר יצרת את חשבון "My Renault". לקבלת מידע נוסף, **91**.

כאשר המנוע פועל, האפליקציה מציגה את הזמן שנותר עד לסוף ההליך.

המנוע פועל למשך 10 דקות.

תנאי שימוש

התנעת המנוע מרחוק מופעלת אם:

- ידית ההילוכים מוגדרת להילוך סרק
- ברכבים עם תיבת הילוכים ידנית או רציפה;
- הידית נמצאת במצב P (ברכבים עם תיבת הילוכים אוטומטית);
- מכסה המנוע סגור;
- ההצתה כבוייה ולא הוכנס כרטיס לקורא הכרטיסים;
- כל רכיבי הפתיחה (דלתות ותא מטען) סגורים ונעולים כשאתה יוצא מהרכב;
- בתנאי מזג אוויר קיצוניים, ייתכן שהתנעת המנוע מרחוק באמצעות תכנות לא תפעל.

שינוי קוד PIN

כדי לשנות את קוד PIN, בצע את השלבים הבאים:

- ברכבים המצוידים במפתח שלט רחוק, הכנס את המפתח להצתת המתנע וסובב את מצב המפתח אל "ON";
- ברכבים המצוידים בכרטיס, לחץ על כפתור "התנעה/כיבוי" למשך שתי שניות מבלי ללחוץ על הדוושות.

הערה: אין צורך להתניע את המנוע כדי לבצע פעולה זו.

- בחר "שנה קוד PIN" באפליקציית "My Renault";
- הזן את קוד PIN החדש שלך;
- ברכבים המצוידים במקש שלט רחוק, סובב את מצב המפתח ל-"LOCK";

- ברכבים המצוידים בכרטיס, לחץ על כפתור "התנעה/כיבוי" למשך שתי שניות מבלי ללחוץ על הדוושות.

ב-60 השניות שלאחר השינוי של קוד PIN (בהתאם לרכב שלך), בצע את הפעולות הבאות:

- ברכבים המצוידים במפתח שלט רחוק, הכנס את המפתח להצתת המתנע וסובב את מצב המפתח אל "ON";
- ברכבים המצוידים בכרטיס, לחץ על כפתור "התנעה/כיבוי" למשך שתי שניות מבלי ללחוץ על הדוושות.

שים לב:

- לקבלת מידע נוסף על הפעלת המפתח או הכרטיס, עיין במקטע 1 בספר הרכב;
- הודעת דוא"ל תישלח אליך בכל שינוי של PIN;
- אין צורך להתניע את המנוע כדי לבצע פעולה זו.

קוד PIN שגוי הזז

לאחר שלוש הזנות קוד שגוי:

- כל הבקשות להתנעה מרחוק יסורבו עד שנעילת הרכב תיפתח באמצעות הכרטיס/השלט הרחוק;
- המערכת תשלח התראה לטלפון החכם שלך המזהירה אותך שהתנעה מרחוק מושבתת.

הערה: כדי להפעיל מחדש התנעה מרחוק, עליך לשנות את קוד PIN שלך.

תכונה מיוחדת ברכבים המצוידים בפונקציה "הפעלה כל שעתיים" 

חשוב שהרכב ייסע למשך 10 דקות לפחות בין תכנותי הפונקציה. **סכנת שחיקה של שמן המנוע.**

בתנאים קיצוניים, ייתכן שההתנעה מרחוק באמצעות תכנות לא תפעל. 

אין להשתמש בפונקציית התנעת המנוע מרחוק או לתכנת אותה כאשר:

- הרכב נמצא בחניון או בחלל קטן.

סכנת הרעלה או חנק כתוצאה מפליטות גז מהמכלט.

- הרכב מכוסה בכיסוי מגן.

סכנת שריפה.

- מכסה המנוע פתוח או לפני שהוא נפתח.

סכנת כוויות או פציעה חמורה בהתאם למדינה, השימוש בפונקציית ההתנעה מרחוק או בתכנות שלה עשוי להיות אסור בהתאם לחקיקה ו/או לתקנות בתוקף.

לפני השימוש בפונקציה זו, בדוק את החקיקה ו/או את התקנות עבור המדינה שנמצאות בתוקף



אין להחנות את הרכב או להפעיל את המנוע בסביבות שבהן חומרים דליקים או חומרים כגון דשא או עלים שעלולים לבוא במגע עם מערכת הפליטה החמה. 

באחריות הנהג בעת חניה או עצירה של הרכב לעולם אל תשאיר לבד ברכב בעל חיים, ילד או מבוגר שאינם עצמאיים, גם לא לזמן קצר. הם עשויים לסכך את עצמם או אחרים, לדוגמה על ידי התנעת המנוע, הפעלת ציוד כגון החלונות החשמליים או נעילת הדלתות וכדומה. בנוסף, במזג אוויר חם ו/או שמש, זכור שהטמפרטורה בתוך תא הנוסעים עולה במהירות.

סכנת מוות או פציעה חמורה. 

התכרית תכנות התנעת מנוע

מהתכרית "הגדרות" יש לבחור בכרטיסייה "רכב".
פונקציה זו מאפשרת לך לתכנת את המנוע כדי שיותנע, כדי לחמם או לאווור את תא הנוסעים עד 24 שעות לפני השימוש ברכב.



תכנות שעת היציאה

הפעל את הפונקציה ולאחר מכן הגדר את שעת היציאה הרצויה שלך:
- לחץ על החצים "למעלה" ו"למטה" כדי לגלול בשעות ובדקות עד שתקבל את השעה הרצויה;
- יש לכוונן את פקדי מערכת מיזוג האוויר לטמפרטורה הרצויה בתא הנוסעים (בהתאם לצידוד המותקן ברכב) לאחר התנעת המנוע ולאחר מכן להגדיר את מצב הפשרת הקרח;

- כבה את ההצתה.

בעת נעילת הרכב, שני הבהובים יופיעו ולאחר מכן אורות האזהרה ואורות החיווי יופעלו למשך כשלוש שניות כדי לציין שהתכנון נלקח בחשבון.

הערה: הסמן 1 מזכיר לך את שעת התנעת הרכב שכבר הגדרת.

 כדי להפעיל התנעה באמצעות תכנות, עליך לבחור שעה מאוחרת ב-15 דקות לפחות מהשעה המוצגת על ידי מערכת המולטימדיה.

תנאי הפעלה של התנעת מנוע מרחוק

הפונקציה "התנעת מנוע מרחוק" פועלת בתנאים מסוימים:

- הידית בהילוך סרק (ברכבים עם תיבת הילוכים ידנית או רציפה);
- בורר ההילוכים במצב P (בכלי רכב עם תיבת הילוכים אוטומטית);
- ההצתה כבויה;
- כל רכיבי הפתיחה (מכסה מנוע, דלתות, תא מטען) סגורים ונעולים כשאתה יוצא מהרכב.

הערה: עליך לכבות את מערכת המולטימדיה כשאתה יוצא מהרכב כדי שהתנעת מנוע מרחוק תפעל.

« הפעלה כל שעתיים »

פונקציה זו מאפשרת התנעה אוטומטית של הרכב שלך כל שעתיים בהתאם לטמפרטורת המנוע.

כדי להפעיל פונקציה זו, לחץ על הלחצן "ON".

כאשר פונקציה זו מופעלת, מערכת האווור לא תפעל במהלך ארבע התנעות הראשונות, אם יתרחש.

בתנאים קרים מאוד, הרכב יותנע אוטומטית ויישאר מופעל למשך כעשר דקות לפני הכיבוי.

אם טמפרטורת המנוע לא דורשת התנעה מחדש, הרכב לא יותנע אוטומטית במהלך ארבעת זמני הפעלה מחדש הראשונים ויחזור למצב המתנה למשך שעתיים. המנוע יותנע מחדש אם טמפרטורת המנוע נמוכה מדי.

בכל המקרים, ההתנעה האחרונה תתרחש כ-15 דקות לפני השעה המתוכנתת, המנוע יותנע ויישאר דולק למשך כעשר דקות.

 בהתאם לרכב, ודא שהמכשירים צורכי האנרגיה כגון המגבים, האורות החיצוניים, רדיו, מושבים מחוממים, הגה מחומם וכדומה מושבתים וכל האביזרים מנותקים לפני היציאה מהרכב.

נהיגה חסכונית (ECO)

כדי להציג את סוף רשומת הנסיעה, לחץ על "הצג דוח לאחר נסיעה". כדי להסתיר את סוף רשומת הנסיעה, לחץ על "הסתר רשומת נסיעה".



9. -ברכב היברידי, מערכת המולטימדיה מציגה מידע אודות רמת צריכת הדלק הממוצעת (צבע כהה) בנפרד מצריכת האנרגיה שלך (צבע בהיר) 10.



6

הערכת צריכה

בהתאם לסוג הרכב, המידע המסופק על ידי התכנית Driving Eco עשוי להשתנות:

- עבור רכב עם מנוע בעירה פנימית, מערכת המולטימדיה מספקת מידע אודות רמת צריכת הדלק 9;
- עבור רכב חשמלי, מערכת המולטימדיה מספקת מידע אודות צריכת האנרגיה 10;

נהיגה חסכונית (ECO)

דירוג באמצעות מספר כוכבים (10 רמות) מוענק בזמן אמת, בהתאם לדירוגים המבוססים על:

- האצה;
- החלפת הילוך;
- השתתפות.

מגמת דירוג 4

החצים ממוקמים בהתאם לנתונים בזמן אמת באופן הבא:

- אם הדירוג החדש גבוה מהדירוג הקודם המאוחסן בדירוגי הנסיעה: החץ מצביע כלפי מעלה;
- אם הדירוג החדש נמוך מהדירוג הקודם המאוחסן בדירוגי הנסיעה: החץ מצביע כלפי מטה;
- אם הדירוג החדש זהה לדירוג הקודם המאוחסן בדירוגי הנסיעה: החץ נותר מאוזן.

«עצה»

התכרטיס הזה מנטר את סגנון הנהיגה ומספק עצות כלליות אודות נהיגה חסכונית כדי למטב את צריכת הדלק או החשמל (יעילות אנרגטית וצמצום הצריכה, כיצד לטעון את הרכב, לחץ אוויר בצמיגים, כיצד לתכנן מסלול נסיעה וכו').

כדי לגשת לתכרטיס זה, לחץ על "עצה" 6 וקרא את ההוראות בעיון.

גלול בדפים על ידי לחיצה על "כללי", "האצה", "החלפת הילוך" ו"השתתפות".

הערה: "עצה" מושבת אם מהירות הרכב היא מעל ערך הסף של "עצה".

ערך הסף של ברירת המחדל "עצה" הוא כ-12 קמ"ש (7 מ"ש).

התוכן "עצה" מוגבל אם המרחק שנסעת מאז האיפוס האחרון אינו מספיק.

תכרטיס מוקפץ

מהתכרטיס המוקפץ 5, ניתן לקבל גישה אל ההגדרות הבאות:

- "נסיעה חדשה Eco";
- «הצג נתונים שמורים»;
- "מחקק היסטוריה";
- "הצג דוח לאחר נסיעה"/"הסתרת תיעוד נסיעה".

התחל נסיעה חדשה

כדי לאפס את מסלולי הנסיעה, יש ללחוץ על "נסיעה חדשה Eco". הודעה תבקש ממך לאשר את איפוס הנתונים. יש ללחוץ על "כן" כדי לאשר או על "לא" כדי לבטל.

הערה: נתוני הנסיעה במחשב הפנימי מאופסים בו-זמנית.



7

הנסיעות המועדקות שלי

כדי להציג את מסלולי הנסיעה השמורים, יש ללחוץ על "הצג נתונים שמורים".

מתוך התכרטיס המוקפץ 7 באפשרותך "שמירה" או "למחוק" את מסלולי הנסיעה שלך Eco.

סוגי הנסיעות השונים מסווגים לפי הקטגוריות הבאות:

- «בית-עבודה»;
- «נסיעה»;
- «אישי».

מחקק הערכת דירוג

כדי לאפס את התקדמות הדירוג, לחץ על 7 ולאחר מכן על "מחקק היסטוריה". הודעת אישור תוצג במסך. לחץ על "כן" כדי למחוק את ההיסטוריה או על "לא" כדי לבטל.

תיעוד לאחר נסיעה

התפריט Driving Eco

מהתפריט הראשי, לחץ על "מידע" ולאחר מכן על "Driving Eco" כדי לגשת למידע הבא:

- « כללי »;
- « פרטים »;
- « עצה ».

« כללי »



6

ממצב התצוגה "כללי", 1, ניתן להציג את פרטי הנסיעה הנוכחית:

- "דירוג כללי";
- "הערכת דירוג";
- "מרחק ללא צריכת דלק"/"מרחק ללא האצה" (בהתאם לתצורה).

"דירוג כללי"

"פרטים"



ממצב התצוגה "פרטים", 2, ניתן להציג את פרטי הנסיעה הנוכחית:

- "דירוג כללי";
- "פירוט דירוגים";
- "מרחק ללא צריכת דלק"/"מרחק ללא האצה" (בהתאם לתצורה);
- "נתוני נסיעה חסכונית נסיעה חסכונית".

נתוני נסיעה

המידע המוצג מחושב בהתבסס על איפוס הנסיעה האחרונה:

- קילומטראז';
- מהירות ממוצעת;
- צריכת דלק ממוצעת.

חישוב הדירוגים 3

נתונים אלה מאפשרים לך למצוא את הדירוג הכללי שלך.

הגיליון מתעדכן בהתבסס על הדירוג שלך, מ-0 ועד 100.

"הערכת דירוג"

תרשים עמודות זה מציג את התקדמות הדירוג שלך.

- דירוג מעל הקו הירוק (75%): נהיגת Eco;
- דירוג מתחת לקו הכתום (45%): נהיגה דינמית.

"מרחק ללא צריכת דלק"/"מרחק ללא האצה"

הנתונים מאפשרים לך לגלות את המרחק שנסעתי ללא צריכת דלק במהלך הנסיעה שלך.

לחץ אוויר בצמיגים

התכריט לחץ צמיגים

מהתכריט הראשי, לחץ על "מידע", ולאחר מכן לחץ על הכרטיסייה "רכב".
התצוגה בלוח המחוונים מודיעה לך על תקלות לחץ אוויר בצמיגים.

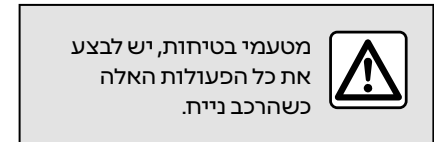

הגרף 1 מציין את מצב לחץ האוויר בצמיגים לפי צבע:

- ירוק - לחץ האוויר תקין או ללא שינוי מאז האיפוס האחרון;
- כתום - לחץ האוויר נמוך מדי באחד הצמיגים;
- אדום = לחץ האוויר באחד הצמיגים נמוך מאוד או תקר בצמיג.

אתחול

ניתן להשתמש בפונקציה זו כדי להפעיל איפוס על ידי לחיצה על "אתחול" 3. בסיום תהליך האיפוס, תוצג הודעת אישור על המסך.

לקבלת מידע נוסף אודות לחץ אוויר בצמיגים, עיין במדריך למשתמש של הרכב.

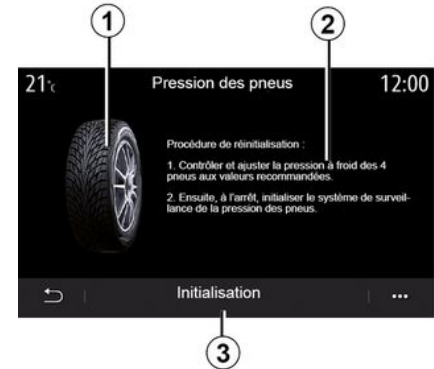

מצב לחץ אוויר בצמיגים

מתוך מסך מערכת המולטימדיה, ניתן לבדוק את לחץ האוויר בצמיגים וכן את ההליך לביצוע 2.

מושבים

- « רוגע » ;

- « גב תחתון ».

לחץ על "+" או "-" כדי לכווון את "עוצמה"
את מהירות העיסוי.

הערה: לא ניתן לשמור את הגדרות העיסוי
של מושב הנוסע.

« איפוס »

באפשרותך לאפס את הבחירה שלך בתכריט
המוקפץ.

כדי לקפל את כל המושבים, לחץ על "הכל"
ולאחר מכן על "קפל מושבים".

 הפונקציה "מודולריות בנגיעה
אחת" זמינה רק כשהרכב במצב
נייח.

 בעת הזזת המושבים
האחוריים, ודא ששום דבר
לא חוסם את נקודות העיגון
(זרוע או רגל של הנוסע,
חיית מחמד, חצץ, מטלית, צעצועים
וכדומה).



6

"מודולריות בנגיעה אחת"

מהכרטיסייה "נגיעה אחת" באפשרותך
לקפל את המושבים האחוריים.

הערה: מספר המושבים עשוי להשתנות.

לחץ על הלחצנים המתאימים למושבים
שברצונך לקפל, ו-"קפל מושבים". יש לאשר
את הבחירה באמצעות לחיצה על "כן".

התכרית מושבים

מהתכרית הראשי, לחץ על "הגדרות", ולאחר מכן על "מושבים" כדי לגשת לפונקציות ולהגדרות של מושבי הרכב שלך:

- « מיקום » ;
- « עיסוי » ;
- "מודולריות בנגיעה אחת נגיעה אחת.".



« מיקום »

מתוך הכרטיסייה "מיקום", לחץ על "ON" או "OFF" כדי להפעיל או להשבית את ההגדרות:

- « משוב חזותי » ;
- « גישה נוחה לנהג » ;
- « גישה נוחה לנוסע הקדמי » ;

- « כוונן מושב הנוסע הקדמי ממושב הנהג ».

« משוב חזותי »

אם הפונקציה מופעלת, חלון הגדרות מוקפץ מוצג על המסך כשהנהג או הנוסע במושב מלפנים מכווננים את מיקום המושב.

« גישה נוחה לנהג » / « גישה נוחה לנוסע הקדמי »

כשהפונקציה מופעלת, המושב זז לאחור באופן אוטומטי כשהנהג ו/או הנוסע במושב מלפנים יוצאים מהרכב וחוזר למקומו כשהנהג ו/או הנוסע נכנסים שוב לרכב.

« כוונן מושב הנוסע הקדמי ממושב הנהג »

כאשר האפשרות מופעלת, הנהג יכול לשלוט במושב הנוסע דרך המתגים ליד מושב הנוסע. לקבלת מידע נוסף, יש לעיין בספר הרכב.

« שמירה »

הפונקציה שומרת בזיכרון את מיקומי המושבים הקדמיים:

- יש לכוונן את מיקום המושב באמצעות שימוש במתגים המותקנים עליו;
- לחץ על מתג המושב כדי לגשת ישירות לתכרית "מושבים" במסך המולטימדיה;
- לשמור את המיקום הנוכחי.

הערה: מיקום מראות הדלת נשמר ביחד עם מיקום המושבים (בהתאם לרכב).

לקבלת מידע נוסף, יש לעיין בספר הרכב.

אחזור מיקום שמור

כשהרכב נייד, לחץ על "שחזור" כדי לאחזר את המיקום השמור בזיכרון. הודעת אישור תוצג במסך. לחץ על "כן" כדי לאחזר את המיקום השמור בזיכרון.

« איכוס »

באפשרותך לאכס את הבחירה שלך בתכרית המוקפץ.



« עיסוי »

מהכרטיסייה "נהג" או "נוסע קדמי", ניתן לבצע בחירה מתוך רשימה של תוכניות עיסוי:

- « טונוס » ;

התכריט תאורה אופכת

מהתכריט הראשי, לחץ על "הגדרות" ולאחר מכן מתוך הכרטיסייה "רכב" לחץ על "MULTI-SENSE".

לחץ על 'מצב קביעת תצורה' ובחר בכרטיסייה "אורות נהיגה".

יש להשתמש בתכריט זה כדי להגדיר את סביבת התאורה בתא הנוסעים.

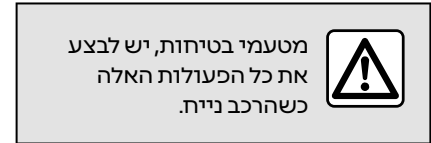

6

כדי לשנות את צבע הסביבה ברכב, בחר באחד מהצבעים 1 מבין הצבעים הזמינים.

"עוצמה"

ניתן לשלוט ברמת עוצמת תאורת האווירה. לשם כך, לחץ על הלחצנים "+" או "-".

אזור בתא הנוסעים

ניתן להחיל את הצבע והעוצמה שנבחרו על האזורים הבאים:

- לוח מחוונים;
- תא נוסעים קדמי;
- תא נוסעים אחורי.

לחץ על אחד מלחצני "אורות נהיגה" 2 כדי להפעיל/להשבית את תאורת הסביבה באזור שנבחר.

הערה: כדי להגדיר את סגנונות המסך ← 130.

תכריט מוקפץ

כדי לאפס את ההגדרות ולחזור להגדרות ברירת המחדל, לחץ על לחצן התכריט המוקפץ 3 ולאחר מכן "איפוס".



בחירת צבע

MULTI-SENSE

באפשרותך לגשת ישירות למצב "מלא" באמצעות המתג EV ברכב שלך.

מצב "My Sense"

מצב "My Sense" הוא מצב הנהיגה ההיברידי. בהתאם לנהיגה ולרמת הסוללה, מצב זה משתמש באנרגיה חשמלית או בשילוב של שתי האנרגיות, כאשר ניתנת עדיפות לסוללת הגרירה.

בהתאם לרכב, ייתכן שמנוע IC יופעל גם כן כדי לשמור על רמת טעינת הסוללה.

מטעמי בטיחות, יש לבצע את כל הפעולות האלה כשהרכב ניח.



מצב "Sport"

מצב "Sport" מאפשר כושר תגובה מוגבר של המנוע. בהתאם לנהיגה, גרירה חשמלית וגרירת IC פועלות ביחד כדי להשיג את הביצועים הטובים ביותר. תגובת הדוושה מוגברת וההיגוי חזק יותר.

שמירה על רמת הטעינה של סוללת ההנעה: E-Save

- קיימות שתי דרכים לגשת לפונקציה זו באמצעות מסך המולטימדיה:
- הפעלה/השבתה מהתפריט "הגדרות רכב";
- רכיב גרפי ניתן למיקום בדף הבית.

מצב זה מאפשר לך לשמור על רמת טעינה מספיקה בסוללת הגרירה כאשר אתה עומד להתקרב לכביש הררי או למדרון ארוך בכביש מהיר.

הערה: חלק מהפונקציות מושבתות כדי למטב את הביצועים של המנוע החשמלי.

כלי רכב היברידיים וחשמליים



בכלי רכב היברידיים וחשמליים, התפריט MULTI-SENSE מאפשר מעבר אל המצב Pure, אל המצב My Sense (כלי רכב היברידיים בלבד) ואל המצב Sport שיכולים לשמש לקביעת התצורה של הציוד.

הערה: זמינות ההגדרות עשויה להשתנות בהתאם לדגם הרכב ולרמת הציוד.

מצב "מלא"

מצב "מלא" מספק נהיגה חשמלית בלבד. מצב זה משתמש רק במנוע החשמלי כדי להניע את הרכב. כאשר סוללת הגרירה מרוקנת, הרכב עובר אוטומטית אל מצב "My Sense" ומנוע הבעירה מופעל. המהירות המרבית במצב "מלא" היא כ-125 קמ"ש (78 מ"ש).

– « Race »

בהתאם למצב שנבחר, העוצמה ורמת המומנט יוגברו והמנוע יהיה תגובתי יותר.

« צליל מפלט »

(בהתאם לציוד המותקן ברכב)

התפריט הזה מספק מספר אפקטים של צלילי מפלט:

– « רגיל » ;

– « Sport » ;

– « Race » .

בהתאם למדינה, צליל המפלט עשוי להיות כפוף לתקנות המקומיות. לקבלת מידע נוסף, יש ליצור קשר עם מוסך מורשה.

"צליל המנוע"

תפריט זה מספק מספר אפקטי קול של מנוע עבור תא הנוסעים:

– « רגיל » ;

– « Sport » ;

– « Race » .

באפשרותך לבחור שתי רמות קול: "נמוכה" או "גבוהה". כדי להשבית את אפקט הקול, הגדר את עוצמת הקול למצב "OFF".

הקדמיים כדי להציע לך את הפשרה המיטבית בין נגישות לביצועים וההיגוי הופך לקל יותר, כבד יותר או מהיר יותר כדי לספק לך את הפשרה המיטבית בין רכות לדייק.

« דווש האצה »

התפריט הזה מספק מספר מצבים של התקדמות דווש גז:

– « שמירה » ;

– « רגיל » ;

– « Sport » ;

– « Race » .

בהתאם למצב שנבחר, רגישות דווש הגז משתנה.

"תוכנית יציבות אלקטרונית"

התפריט הזה מספק מספר מצבי יציבות אלקטרונית:

– « רגיל » ;

– « Sport » ;

– « OFF » .

במצב "Sport", המערכת פועלת עם תיקונים של הרגע האחרון כדי לאפשר נהיגה ספורטיבית יותר על ידי שליטה בבלימה של גלגלים מסוימים ו/או של עוצמת המנוע. במצב "OFF", תוכנית יציבות אלקטרונית מושבתת.

« מנוע »

התפריט הזה מספק מצבים שונים של תגובת מנוע:

– « שמירה » ;

– « רגיל » ;

– « Sport » ;

רכב ספורט

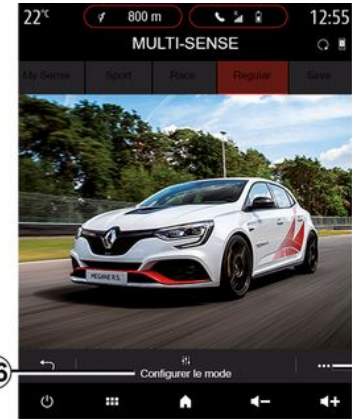

16 17

בתכריט MULTI-SENSE, לרכבי ספורט יש אפשרות למצב "Race", שמספק הגדרות נוספות כדי להעניק לרכב התנהגות ספורטיבית יותר.

הערה: המצב האחרון אינו נשמר בזיכרון בעת התנתעת הרכב. כברירת מחדל, הרכב מתניע במצב "רגיל". לקבלת מידע נוסף אודות כל אחד מהמצבים האלה, יש לעיין בספר הרכב.

מצב "רגיל"

מצב " רגיל " מספק פשרה בין דינמיות לנוחות עבור שימוש יומיומי.

מצב "MySense"

מצב " MySense " ניתן להתאמה אישית ב-100% עבור חוויית הנהיגה. הוא מאפשר לך לנהל את ההגדרות השונות הקשורות לאווירה, למנוע וכדומה.

 מטעמי בטיחות, יש לבצע את כל הפעולות האלה כשהרכב ניח.

מצב "Race"

המצב "Race" מאפשר ליהנות מחוויית מירוצ אמיתית והוא נועד לשימוש במסלולי מירוצים.

זמני החלפת ההילוכים מוכחתים, ההאצה וההיגוי מהירים יותר, צליל המפלט מדגיש את ספורטיביות הרכב.

מצב "Race" משבית את ESC (תוכנית היציבות האלקטרונית) כברירת מחדל, וכן מספר עזרי נהיגה כגון:

- בלימת חירום אקטיבית;
- מגביל מהירות;
- סיוע בשמירה על נתיב;
- בקרת שיוט אדכטיבית;
- ...

תצורת מצב

יש ללחוץ על הגדר מצב נוכחי 16 כדי לבצע התאמה של פרמטרים שונים במערכות הבאות המותקנות ברכב:

- « 4Control »;

- « בקרת יציבות אלקטרונית »;
- « מכלול מחוונים »;
- « אקלים »;
- « צליל מפלט »;
- « צליל המנוע »;
- « דוושת האצה »;
- ...

שים לב:

- ההגדרות עשויות להשתנות בהתאם לרמת הציוד ולמצב הרכב;
- תכריטי תצורה מסוימים של "MULTI-SENSE" מוגבלים בהתאם לקטגוריה ולרמת הציוד של הרכב. תכריטים אלה נשארים גלויים במסך המולטימדיה, אבל אינם זמינים.

תכריט מוקפץ

מתוך התכריט המוקפץ 17, באפשרותך לאכס את ערכי ברירת המחדל עבור המצב הנוכחי.

 מטעמי בטיחות, יש לבצע את כל הפעולות האלה כשהרכב ניח.

« 4Control »

התכריט הזה מספק מספר מצבי הפעלה:

- « רגיל »;
- « Sport »;
- « Race ».

בהתאם למצב שנבחר, זווית הגלגלים האחוריים משתנה ביחס לזווית הגלגלים



« סגנון מכלול מחוונים » 15

השתמש בתפריט זה כדי לבחור באחד מבין מספר סגנונות תצוגה.

בהתאם לסגנון שנבחר, מידע מסוים מוצג כ:

- מקור השמע הנוכחי;
- המצפן;
- עוצמת המנוע והמומנט;
- צריכת הדלק הנוכחית;
- כיוון מסלול.



« עיסוי » 14

השתמש בתפריט זה כדי להפעיל את מחזור העיסוי המוגדר מראש של מערכת המולטימדיה במושב הנהג ומושב הנוסע. לקבלת מידע נוסף על תוכניות העיסוי, עיין במקטע "מושבים" בספר הרכב.



« אקלים » 12

התפריט הזה מספק מספר מצבי הפעלה של מיזוג אוויר:

- « Eco »;
- « רגיל ».

בהתאם למצב שנבחר, יוצע לך האיזון המיטבי בין טמפרטורת נוחות לחיסכון בדלק.

לקבלת מידע נוסף על כוונון מיזוג האוויר, בהתאם לרמת הציוד, עיין במקטע על "מיזוג אוויר" בספר הרכב.



6

« עיצוב צליל מנוע » 11

תפריט זה מספק מספר אפקטי קול של מנוע עבור תא הנוסעים:

- « Comfort » ;
- « Sport » ;
- « רגיל » .

באפשרותך לבחור שתי רמות קול: "נמוכה" או "גבוהה". כדי להשבית את אפקט הקול, הגדר את עוצמת הקול למצב "OFF".

« תאורה אופכת » 10

יש להשתמש בתפריט זה כדי להגדיר את תאורת הסביבה. לקבלת מידע נוסף, יש לעיין במקטע 'תאורת סביבה' בספר הרכב.

"תוכנית יציבות אלקטרונית"

התפריט הזה מספק מספר מצבי יציבות אלקטרונית:

- « רגיל » ;
- « Sport » .

בהתאם למצב שנבחר, המערכת משווה את הכיוון שנבחר על ידי הנהג לכיוון בפועל של הרכב, ולאחר מכן מתקנת בהתאם לצורך על ידי הפעלת הבלמים באופן ברוני/או מפעילה את עוצמת המנוע.



« היגוי » 8

התפריט הזה מאפשר מספר מצבי רמת תגובה של מערכת ההיגוי:

- « Comfort » ;
- « רגיל » ;
- « Sport » .

בהתאם למצב שנבחר, ניתן להתאים את רמת הרגישות של מערכת ההיגוי כדי שתהיה כבדה או מהירה יותר על מנת לספק איזון מיטבי בין חוויית היגוי חלקה וחוויית היגוי מדויקת.



« שיוט » 7

תפריט זה מספק מצב "שיוט".

בעת הנהיגה, אם עוצמת מנוע אינה דרושה, היא עוברת למצב 'נסיעה חופשית' כדי למטב חיסכון בדלק ואת ביצועי Driving Eco שלך.

שיים לב:

- כאשר מצב "שיוט" מופעל, עזרי הנהיגה נשארים מופעלים;
- ההגדרה זמינה רק בכלי רכב המצוידים בתביתת הילוכים אוטומטית.



« 4Control » 5

התפריט הזה מספק מספר מצבי יציבות אלקטרונית:

- « Comfort » ;
- « רגיל » ;
- « Sport » .

בהתאם למצב שנבחר, זווית הגלגלים האחוריים מתכווננת ביחס לגלגלים הקדמיים כדי לספק איזון מיטבי בין חוויית נהיגה נוחה וחוויית נהיגה ספורטיבית.

MULTI-SENSE

יוצגו בכרטיסייה אחת בלבד (מסך A), או במספר כרטיסיות, "נהיגה" 6 ו-"אווירה" 13 (מסך B).

הערה: זמינות ההגדרות עשויה להשתנות בהתאם לדגם הרכב ולרמת הציוד.

הגדרות נהיגה

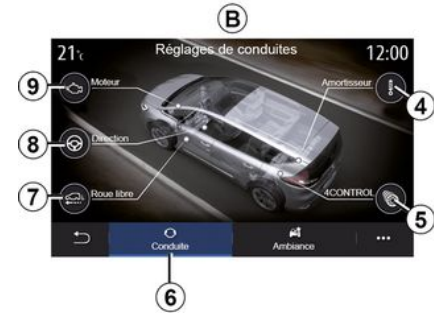

מהכרטיסייה "נהיגה" 6, ניתן להגדיר את התצורה של הציוד הבא:

- « שיכון » 4 ;
- « 4Control » 5 ;
- « שידוט » 7 ;
- « היגוי » 8 ;
- « מנוע » 9 ;
- "תוכנית יציבות אלקטרונית";
- « » ;
- ...

הערה: זמינות ההגדרות עשויה להשתנות בהתאם לדגם הרכב ולרמת הציוד.

הגדרות סביבה



מהכרטיסייה "אווירה" 13 ניתן להגדיר את התצורה של הציוד הבא:

- « תאורה אופכת » 10 ;
- « עיצוב צליל מנוע » 11 ;
- « אקלים » 12 ;
- « עיסוי » 14 ;
- « לוח מחוונים » 15 ;
- ...

הערה: זמינות ההגדרות עשויה להשתנות בהתאם לדגם הרכב ולרמת הציוד.



« שיכון » 4

התכריט הזה מספק מספר מצבי מתלים:

- « Comfort » ;
- « רגיל » ;
- « Sport » .

בהתאם למצב שנבחר, התזוזה והנוקשות של בולמי הזעזועים שלך מתכווננות כדי לספק איזון מיטבי בין חוויית נהיגה נוחה וחוויית נהיגה ספורטיבית.

- כמו כן, ניתן לקבל גישה למצבים שונים באמצעות ביצוע לחיצות רבות על המתג MULTI-SENSE ברכב. לקבלת מידע נוסף, יש לעיין בספר הרכב.

תכריט מוקפץ

מתוך התכריט המוקפץ 2, באפשרותך לאכס את ערכי ברירת המחדל עבור המצב הנוכחי.

מטעמי בטיחות, יש לבצע את כל הפעולות האלה כשהרכב נייד.



המסך MULTI-SENSE



בהתאם למסך המולטימדיה, ייתכן שתצורות מצב "MULTI-SENSE" השונות

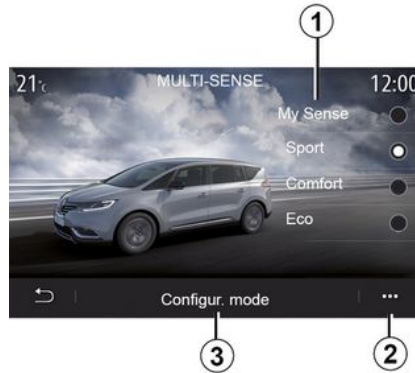

תצורת מצב

יש ללחוץ על "תצורת מצב" 3 כדי לבצע התאמה אישית של ההגדרות השונות במערכות הבאות המותקנות ברכב:

- « היגוי » ;
- « 4Control » ;
- « שיכון » ;
- « אקלים » ;
- « תצוגה » ;
- « עיצוב צליל מנוע » ;
- « תאורה אוכפת » ;
- ...

שים לב:

- תכריטי תצורה מסוימים של "MULTI-SENSE" מוגבלים בהתאם לקטגוריה ולרמת הציוד של הרכב. תכריטים אלה נשארים גלויים במסך המולטימדיה, אבל אינם זמינים;

התכריט MULTI-SENSE

מהתכריט הראשי, לחץ על "הגדרות" ולאחר מכן לחץ על הכרטיסייה "רכב" כדי לגשת אל "MULTI-SENSE". התכריט מאפשר לבצע התאמה של אופן הפעולה של מערכות שונות המותקנות ברכב.

בחירת מצב

המצבים הזמינים עשויים להשתנות בהתאם לסוג הרכב ולציוד המותקן בו. מהתכריט MULTI-SENSE, יש לבחור במצב 1 המבוקש:

- « My Sense » ;
- « Sport » ;
- « Comfort » ;
- « Race » ;
- « שמירה » ;
- « Eco » ;
- ...

הערה: המצב האחרון אינו נשמר בזיכרון בעת התנעת הרכב. כברירת מחדל, הרכב מתניע במצב "My Sense". לקבלת מידע נוסף אודות כל אחד מהמצבים האלה, יש לעיין בספר הרכב.

מצלמת 360°

בחירת מצלמה

פונקציה זו היא כלי עזר
נוסף המצביע על כלי רכב
אחרים באזור הנקודה
העיוורת. פונקציה זו לא
מהווה תחליף לתשומת לב ולא
לאחריות הנהג האחראי על רכבו.
הנהג צריך להיות מוכן תמיד לתקריות
פתאומיות במהלך הנסיעה: עליו
לוודא תמיד שאין מכשולים נעים
קטנים וצרים (כגון ילד, בעל חיים,
עגלת ילדים, אופניים, אבנים, עמודים,
וכדומה) בנקודה העיוורת בזמן ביצוע
התמרון.

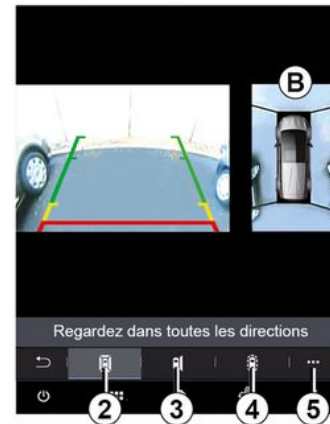

באפשרותך גם לבחור את תצוגת האזור **B**
המוצגת במסך המולטימדיה על ידי בחירת
סוג תצוגה:

- תצוגת 360° של הסביבה **2**;
- צד הנוסע של הרכב **3**;
- זיהוי מכשולים **4**.

מהתפריט המוקפץ **5**, באפשרותך לחזור
להגדרות ברירת המחדל.

התכרית מצלמה 360°

מבוא

ברכב מותקנות ארבע מצלמות, אחת בחלקו הקדמי, אחת בכל אחת ממראות הצד ואחת בחלקו האחורי, כדי לספק סיוע במהלך ביצוע תמרונים קשים.

לקבלת מידע נוסף, עיין במקטע "תצוגת המצלמה ב-360°" בספר הרכב.

הערה: יש לוודא שהמצלמות אינן מוסתרות (בשל לכלוך, בוץ, שלג וכו').

הגדרות

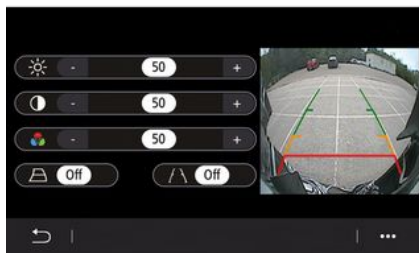

מהתכרית הראשי, לחץ על "הגדרות" ולאחר מכן על הכרטיסייה "רכב" ואחריה "עזרי נהיגה" ו-"מצלמה". יש להשתמש בתכרית זה כדי להגדיר את תצורת מצלמת 360°:

- לחץ על "ON" או על "OFF" כדי להפעיל או להשבית את הקווים המנחים;
- לחץ על "+" או על "-" כדי לכוונן את הבהירות, הניגודיות וצבעי התמונה.

פעולה

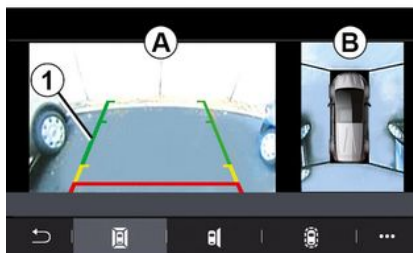

ניתן להפעיל את המערכת על ידי לחיצה על לחצן ההפעלה הממוקם ברכב, או על ידי שילוב הילוך נסיעה לאחור (עד כחמש שניות לאחור החלפה להילוך אחר).

תצוגת האזור שמאחורי הרכב מוצגת באזור **A** במסך של מערכת המולטימדיה, בלוויית קווים מנחים **1**, צללית של הרכב וצלילי הנחיה.

חיישנים קוליים המותקנים ברכב 'מודדים' את המרחק בין הרכב למכשול.

כשמגיעים לאזור האדום, יש להשתמש בתמונת הפגוש לעצירה מדויקת.

מבט ממעוף הציפור על הרכב והאזור סביבו מוצג באזור **B** במסך מערכת המולטימדיה.

לקבלת מידע נוסף, עיין במקטע "תצוגת המצלמה ב-360°" בספר הרכב.



המסך מציג תמונה הפוכה. המחזונים מהווים ייצוג המוקרן על משטח שטוח. אין להסתמך על מידע זה כשהוא מוצג על גבי חפץ אנכי או חפץ הנמצא על הקרקע. חפצים המופיעים בקצה המסך עלולים להיראות מעוותים. באור בהיר מאוד (שלג, רכב בשמש וכדומה), עלולה להיות השפעה לרעה על תצוגת המצלמה.

התפריט מצלמת נסיעה לאחור

מהתפריט הראשי, לחץ על "הגדרות" ולאחר מכן על הכרטיסייה "רכב" ובחר "עזר חנייה". יש להשתמש בתפריט זה כדי להגדיר את מצלמת הנסיעה לאחור.

לקבלת מידע נוסף אודות המצלמה האחורית, יש לעיין בספר הרכב.

שים לב:

- יש לוודא שהמצלמה אינה מוסתרת (בשל לכלוך, בוץ, שלג וכו!);
- תצוגת המצלמה האחורית אינה זמינה עוד (היא מוחלפת במסך שחור) כשמהירות הנסיעה של הרכב עולה על כ-10 קמ"ש (6 מייל לשעה), בהתאם לתקנות המקומיות. מופיעה הודעה במסך כדי להזהיר אותך שהמהירות שלך גבוהה מדי.

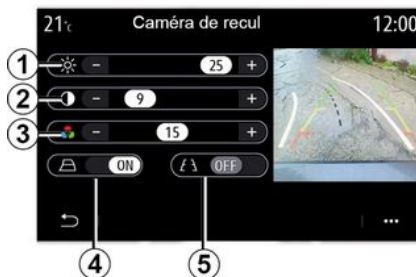

'קווים מנחים'

באפשרותך להפעיל או להשבית:

- הקווים המנחים הקבועים 5 מציינים את המרחק מאחורי הרכב;
- תנועת הקווים המנחים 4 המצביעים על תנועת הרכב בהתאם למיקום גלגל ההגה.

'הגדרות תמונה'

ניתן לשנות את ההגדרות הבאות:

- רמת בהירות 1;
- רמת ניגודיות 2;
- רמת צבע 3.

מטעמי בטיחות, יש לבצע את כל הפעולות האלה כשהרכב נייד.



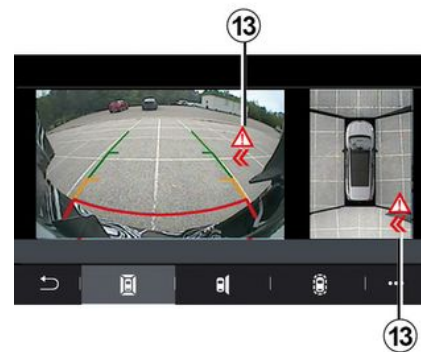
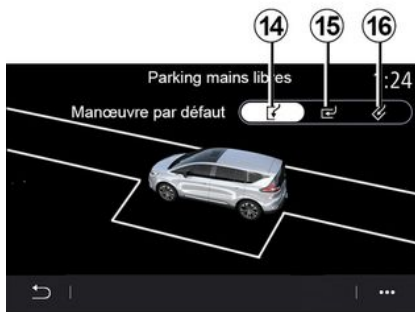

6

"חניה בלי ידיים" 10

בחר באחת מהאפשרויות הבאות כדי לבחור תמרון ברירת מחדל:

- "חניה מקבילה" 14;
- "חניה בניצב" 15;
- "חניה בזווית" 16.

לקבלת מידע נוסף אודות הפונקציה 'חניה ללא מגע יד', יש לעיין במקטע 'עזרי חניה' בספר הרכב.

"אזהרת יציאה מחניה" 5

אזהרת היציאה מהחניה 5 מזהה מכשולים המתקרבים לצדי הרכב מאחור.

היא מופעלת לאחר שילוב להילוך נסיעה לאחור וכשהרכב נייח או נע במהירות נסיעה איטית.

המערכת מספקת התראה לגבי מכשולים מתקרבים באמצעות השמעת התראה רצופה, הצגת 13 במסך המולטימדיה ואות מחוון על מראת הצד.

הערה: מכשולים נייחים לא מזוהים.

התכריט עזר חנייה

מהתכריט הראשי, לחץ על "הגדרות", ולאחר מכן לחץ על הכרטיסייה "רכב". כדי לגשת לתכריט ההגדרות של עזרי החניה. לקבלת מידע נוסף, יש לעיין בספר הרכב.

מטעמי בטיחות, יש לבצע את כל הפעולות האלה כשהרכב נייח.



המסך עזר חנייה

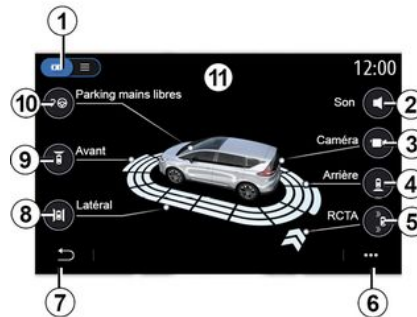

1. "מצב תצוגה".

2. « צליל ».

3. « מצלמה ».

4. "זיהוי מכשולים מאחור".

5. "אזהרת יציאה מחניה".

6. "תכריט מוקפץ".

7. "חזור לתכריט הקודם".

8. "זיהוי מכשולים בצד".

9. "זיהוי מכשולים מלפנים".

10. "חניה בלי ידיים".



תכריט מוקפץ

מתוך התכריט המוקפץ 6, באפשרותך לאפס את הגדרות ברירת המחדל עבור כל תכריט ולגשת להוראות מערכת המולטימדיה.

בעת בחירת מצב תצוגה 1, באפשרותך לבחור מצב אינטראקטיבי 11 או מצב רשימה 12 כדי להציג את עזרי החניה הזמינים.

בחר בלחצן עבור האפשרות שברצונך להפעיל או להשבית.

"זיהוי מכשולים"

לחץ על "ON" או על "OFF" כדי להפעיל או להשבית עזר חניה:

- מאחור 4;
- בצד 8;
- מלפנים 9.

« צליל »

לחץ על "ON" או על "OFF" כדי להפעיל או להשבית התראות קוליות עבור עזר חניה.

ניתן לשנות את ההגדרות הבאות:

- "סוג צליל": בחר התראה קולית מבין ההתראות הזמינות;
- "עוצמת קול": כוונן את עוצמת הקול של זיהוי המכשול באמצעות לחיצה על "+" או "-".

מטעמי בטיחות, יש לבצע את כל הפעולות האלה כשהרכב נייח.



המותקן (ברכב), כמו גם את רמת הרגישות של ההתראה בשל סטייה מנתיב.

לקבלת מידע נוסף, יש לעיין במקטע "סיוע לשמירה על נתיב" בספר הרכב.

"מניעת סטייה מנתיב"

מערכת זו מודיעה לנהג כשהוא חוצה בטעות קו הפרדה רציף.

'חציית קווי הפרדה'

מערכת זו מודיעה לנהג כשהוא חוצה בטעות קו הפרדה מקווקו.

הערה: כדי שהפונקציה תפעל בקו הפרדה מקווקו, לא ניתן להפעיל אותה אם פונקציית מניעת הסטייה מהנתיב מושבתת.

"ON" כדי להפעיל את הפונקציה. לקבלת מידע נוסף, יש לעיין במקטע 'אזהרת שטח מת' בספר הרכב.

« מרחק עקיבה »

פונקציה זו מודיעה לנהג אם המכונית קרובה מדי לרכב אחר. בחר "ON" כדי להפעיל את הפונקציה. לקבלת מידע נוסף, יש לעיין במקטע 'התראת שמירת מרחק בטוח' בספר הרכב.

תכריט מוקפץ

מהתכריט המוקפץ 5, באפשרותך לאפס את הגדרות ברירת המחדל עבור כל תכריט.



מטעמי בטיחות, יש לבצע את כל הפעולות האלה כשהרכב ניח.

את רמת הרגישות של אזהרת "בלימה פעילה" בהתאם לצורך:

- « מוקדם »;
- « סטנדרטי »;
- « מאוחר ».

לקבלת מידע נוסף, עיין במקטע "בלימה פעילה" או במקטע "בטיחות מתקדמת" (בהתאם לרכב) בספר הרכב שלך.

"בטיחות מתקדמת"

(בהתאם לציוד המותקן ברכב)

מערכת זו מורכבת מהפונקציות הבאות:

- « בלימה פעילה »;
- "סיוע שמירה על נתיב חירום": פונקציה זו מציגה התראות לנהג ומתקנת את מסלול הרכב במקרים הבאים:

חציית צדי הדרך;-

קיימת סכנת התנגשות עם רכב המגיע מהכיוון הנגדי בנתיב סמוך;-

קיימת סכנת התנגשות עם רכב באזור הנקודה העיוורת (בהתאם לציוד).-

לקבלת מידע נוסף, יש לעיין במקטע 'בטיחות מתקדמת' בספר הרכב.



מטעמי בטיחות, יש לבצע את כל הפעולות האלה כשהרכב ניח.

« התראת שטח מת »

פונקציה זו מודיעה לנהג כשרכב אחר נמצא באחד השטחים המתים מצדי הרכב. בחר

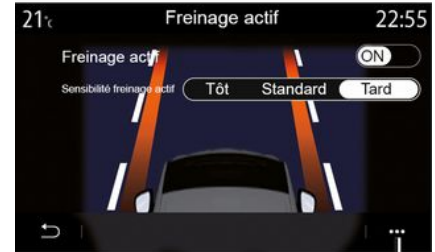

5

« בלימה פעילה »

"בלימה פעילה": פונקציה זו מודיעה לנהג אם קיים סיכון להתנגשות. בחר "ON" כדי להפעיל את הפונקציה. באפשרותך לבחור



« תמרוז »

פונקציה זו מסייעת לך במהלך הנסיעות שלך, ומיידעת אותך לגבי מגבלת המהירות הקיימת, אזורים בעלי סיכון גבוה ואזורי סכנה באמצעות:

- תצוגה במסך המולטימדיה ובלוח המחזוינים;
- אזהרה קולית.

« התראת מהירות »

הפונקציה מזהה כל חריגה ממגבלת המהירות ומזהירה את הנהג על ידי הצגת אזהרה בלוח המחזוינים ביחד עם אזהרה קולית. בחר "ON" כדי להפעיל את הפונקציה.

'התראה של שינוי מגבלת מהירות';

פונקציה זו מזהירה את הנהג באמצעות חייווי קולי כשמגבלת המהירות משתנה. בחר ON כדי להפעיל את הפונקציה.

« הצגת אזור מסוכן »

פונקציה זו מודיעה לנהג דרך לוח המחזוינים כאשר הוא נכנס לאזור סכנה או לאזור בעל סיכון גבוה. בחר "ON" כדי להפעיל את הפונקציה.

הערה: יש להפעיל את השירותים כדי להציג את אזורי הסכנה ← 82.

« התראה קולית של אזור מסוכן »

פונקציה זו מודיעה לנהג באמצעות אזהרה קולית כאשר הוא נכנס לאזור סכנה או לאזור בעל סיכון גבוה.

בחר "ON" כדי להפעיל את הפונקציה.

הערה: אם "הצגת אזור מסוכן" מושבת, הפונקציה "התראה קולית של אזור מסוכן" מושבתת אוטומטית.

« ערנות »

הפונקציה מזהה ירידה ברמת הערנות של הנהג. היא לוקחת בחשבון תנועות פתאומיות ואקראיות של ההגה, את תדירות ההתראה על סטייה מנתיב ונהיגה ללא הפסקה למשך שעתיים.

הפונקציה מספקת מידע לנהג באמצעות השמעת צליל אזהרה והצגת הודעת האזהרה על לוח המחזוינים המציעה לנהג לעצור את הרכב ולנוח מעט.

בחר "ON" כדי להפעיל את המערכת. לקבלת מידע נוסף, יש לעיין במקטע "אזהרת זיהוי עייפות" בספר הרכב.

« ALL ON »

כשהמצב 'הכל מופעל' מופעל, כל עזרי הבטיחות שלך מופעלים. מצב זה מופעל כבירית מחדל בעת התנעת המנוע.

ניתן להפעיל את הפונקציה ALL ON גם באמצעות לחיצה כפולה על הפקד ברכב.

הערה: כשהמצב ALL ON מופעל, אין הגדרות זמניות. עליך לעבור למצב "Perso" כדי לגשת להגדרות השונות.

« Perso »

כאשר מצב "Perso" מופעל, עזרי הבטיחות שהגדרת והתאמת אישית מופעלים.

ניתן להפעיל את הפונקציה "Perso" גם באמצעות לחיצה פעמיים על הפקד ברכב.



« נתיב » (הגדרות עזר מסולו)

מערכת זו מודיעה לנהג כשהוא חוצה בטעות קו הפרדה רציף או מקווקו.

ניתן לכוונן את רמת הרטט של גלגל ההגה (ואת עוצמת צליל ההתראה, בהתאם לציווד



"מצב תצוגה"

כשאתה בוחר מצב תצוגה 1, באפשרותך לבחור מצב אינטראקטיבי 10 או מצב רשימה 11 שמאפשר לך להציג את כל "עזרי נהיגה".

בחר בלחצן עבור האפשרות שברצונך להפעיל או להשבית.

*

המסך עזרי נהיגה

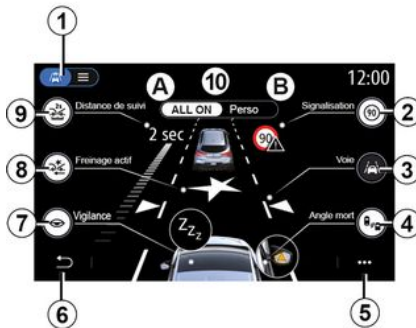

1. "מצב תצוגה";

2. « תמרור »;

3. « נתיב »;

4. « שטח מת »;

5. "תכריט מוקפץ";

6. "חזרה לדף הקודם";

7. « עֵרְנוּת »;

8. "בלימה פעילה" או "בטיחות מתקדמת", בהתאם לרכב;

9. « מרחק עקיבה »;

א) « ALL ON »;

ב) « Perso ».

התכריט עזרי נהיגה

מהתכריט הראשי, לחץ על "הגדרות", ולאחר מכן לחץ על הכרטיסייה "רכב". תכריט זה מאפשר לך להגדיר את עזרי הנהיגה.

על מנת להבטיח אחסון במערכת המולטימדיה, יש לשנות הגדרות מסוימות כשהמנוע פועל.

מטעמי בטיחות, יש לבצע את כל הפעולות האלה כשהרכב נייד.

6

השאלת הרכב והיפרדות מהרכב

השאלת רכב

מידע משפטי

בעת השאלת רכבך, הנך אחראי (יש לעיין במקטע 'תנאים כלליים למכירה של שירותים מחוברים') להודיע לשואל הרכב כי הוא מחובר ואוסף מידע אישי, כגון מיקום הרכב.

איסוף נתונים

ניתן להשהות את איסוף נתוני הרכב באופן זמני.

על מנת לעשות זאת, כשהרכב מותנע והחלון 'אבטחה וסודיות' מוצג על המסך המרכזי, יש לבחור באפשרות OFF עבור איסוף מידע.

השירות יושבת, למעט הפונקציות דרושות או קשורות לבטיחות, כגון ביצוע אוטומטי של שיחות חירום במקרה של תאונה.

היפרדות מהרכב

מחיקת מידע אישי

בעת מכירת הרכב, חשוב למחוק את כל המידע האישי המאוחסן בו או באמצעי אחסון אחרים.

כדי לבצע זאת, יש לאפס את המערכת ברכב ולמחוק את הרכב מחשבון My Renault שלך.

איפוס המערכת

כדי לבצע זאת, יש להפעיל את מערכת המולטימדיה ברכב.

מהתפריט הראשי, יש ללחוץ על "מידע על הרכב" ולאחר מכן על הכרטיסיה "מערכת" ו"איפוס כללי".

הערה: ניתן לאפס את המערכת מתוך פרופיל מנהל מערכת בלבד.

הערה: ניתן לאפס את המערכת מתוך פרופיל מנהל מערכת בלבד. איפוס המערכת יגרום למחיקת האפליקציות המותקנות.

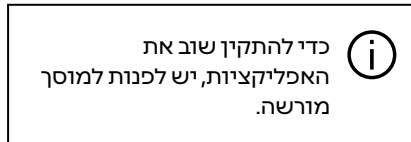

מחיקת הרכב מחשבון "My Renault"

בעת היפרדות מהרכב, יש למחוק את הרכב הישן מחשבון "My Renault".

כדי לבצע זאת, יש להתחבר לחשבון "My Renault" ולמחוק את הרכב.

- יש לבצע את ההוראות המוצגות במסך מערכת המולטימדיה.

לאחר ביצוע שיוך בין חשבון My Renault למערכת המולטימדיה, תהליך הסנכרון יתבצע באופן אוטומטי.

חידוש השירות

כדי לחדש את אחד השירותים כשמועד המינימי מתקרב לסופו, יש לעבור את הכרטיסייה Renault CONNECT store בחשבון My Renault ולבחור באפשרות 'החשבונות שלי'.
לאחר מכן יש ללחוץ על 'חידוש' ולבצע את ההוראות המפורטות.

כדי לסיים את יצירת חשבון My Renault, יש ללחוץ על הקישור המוצג בהודעה שנשלחה אליך בדוא"ל.

הערה: ניתן להשתמש באותם פרטים (שם משתמש וסיסמה) כדי להיכנס לחשבון באתר האינטרנט.

ירשום הרכב בחשבון My Renault

מתוך החשבון My Renault, יש ללחוץ על האפשרות 'הוספת רכב ולאחר מכן להוסיף את VIN (מספר השלדה של הרכב (VIN)) או את מספר הרישוי של הרכב באמצעות הזנה ידנית או סריקה שלו.

5

סנכרון חשבון My Renault עם הרכב

כדי להשתמש באפליקציה My Renault ולקיים אינטראקציה עם הרכב, יש לסנכרן את האפליקציה My Renault עם הרכב.

שים לב:

- אם ברצונך לסנכרן את האפליקציה My Renault עם הרכב, עליך להיות בתוך תא הנוסעים, כשהרכב חונה באזור עם כיסוי רשת וכשמערכת המולטימדיה מופעלת;
- אם לא מתבצע סנכרון בין האפליקציה My Renault לרכב, לא ניתן יהיה להשתמש בשירותים שרכשת.
- מהאפליקציה "My Renault":
- היכנס לחשבון שלך;
- מהתכריט הראשי של האפליקציה, לחץ על הלחצן "סנכרן את הרכב שלי" ואשר על ידי לחיצה חוזרת;

מבוא

ניתן לגשת אל חשבון הלקוח My Renault שלך באמצעות ביקור בכתובת <https://renewalt-connect.renault.com> או דרך הטלפון, לאחר הורדה של האפליקציה My Renault.

שים לב:

- האפליקציה My Renault נמצאת בפיתוח מתמיד. יש להתחבר אליה באופן שגרתי כדי להוסיף לחשבון תכונות חדשות:
- לקבלת מידע נוסף על רשימת הטלפונים התואמים, יש לפנות למוסך מורשה או לבקר באתר האינטרנט: <https://renewalt-connect.renault.com>



בעת שימוש באפליקציה My Renault, מתבצע שימוש בחיבור האינטרנט של הטלפון (בהתאם לשינויים ולמגבלות של ספק השירות הסלולרי).

- לקבלת מידע נוסף, יש לפנות למוסך מורשה או לעיין בהצעה Renault Connect באתר האינטרנט הרלוונטי: <https://renewalt-connect.renault.com>.

מתוך חשבון הלקוח My Renault, ניתן לקיים אינטראקציה עם הרכב ולקבל מידע:

- הצגת מידע אודות הרכב;
- קבלת גישה להיסטוריה וללוח השנה שלך ולקבוע פגישות;
- לאתר את מקום החניה של הרכב;
- להפעיל מרחוק את הצופר ואת פנסי הרכב;
- להציג ולנהל את אנשי הקשר והשירותים;
- לעיין במדריך E-Guide;
- איתור מוסך מורשה בקרבת מקום;
- יצירה/שינוי של קוד סודי My Renault;
- ...

שים לב:

- פונקציות מסוימות תלויות בציוד שמתקן ברכב, בסוג המינורי לשירותים מחוברים ובחוק החל במדינת מגוריך;
- ניתן להשתמש בחלק מהפונקציות מהטלפון באמצעות שימוש באפליקציה My Renault;
- יש להפעיל את השירותים כדי להשתמש בפונקציית השליטה מרחוק ברכב ← 82;
- יצירת "קוד סודי" "My Renault" תאפשר לך לקבל גישה מאובטחת לשירותים מחוברים.

שירותים מחוברים ב-My Renault

עבור רכבים חשמליים

- ניתן ליהנות משירותים מחוברים באמצעות שימוש באפליקציה My Renault, כגון:
- בדיקת רמת הטעינה של הסוללה ומצב הטעינה;

- תכנות טעינה;
- הפעלה/תכנות מערכת מיזוג האוויר או החימום;
- גישה ל-Mobilize charge pass (שיטת תשלום בתחנת טעינה);
- איתור נקודת טעינה זמינה בקרבת מקום;
- תכנון מסלול נסיעה וזיהוי נקודות טעינה לאורך מסלול הנסיעה;
- ...

הערה: פונקציות התכנות של הטעינה, מערכת מיזוג האוויר והחימום זמינות בדגמי רכב מסוימים בלבד. לקבלת מידע נוסף, יש ליצור קשר עם מוסך מורשה.

יצירת חשבון משתמש Renault

כדי לקבל גישה לפונקציות של "My Renault", עליך ליצור חשבון משתמש מאתר האינטרנט או באפליקציה "My Renault".

באתר האינטרנט:

- יש לבחור באפשרות 'יצירת חשבון' בדף הבית;
- יש להזין את המידע הנדרש כדי ליצור חשבון.

באפליקציה:

- יש לבחור באפשרות 'הרשמה' בתכריט הראשי של האפליקציה;
- יש להזין את המידע הנדרש כדי ליצור חשבון.

הודעת אישור תישלח אליך לכתובת הדוא"ל שסיפקת.

עדכון המערכת ומגבלת המהירות

המולטימדיה מזהה אפליקציות חדשות ומציעה להתקין אותן. יש לבצע את ההוראות המוצגות על מסך מערכת המולטימדיה.

הליך עדכון זה מוכרח להתבצע בזמן שהמנוע פועל במקרה של רכבי מנוע בעירה וכאשר המנוע מופעל במקרה של רכבים היברידיים וחשמליים.

הערה: לאחר שכונן ההבזק USB נכנס ליציאת ה-USB של הרכב, אין לבצע פעולה כלשהי במערכת המולטימדיה, בבקורות שלה או בכל התקן של הרכב (טלפון, שמע, ניווט וכדומה) כדי להימנע מהפרעה לתהליך העדכון.

לאחר שהליך העדכון הושלם, תוכל להסיר את כונן ההבזק מסוג USB מהרכב.

5

אין להחנות את הרכב או להפעיל את המנוע בסביבות שבהן חומרים דליקים או חומרים כגון דשא או עלים שעלולים לבוא במגע עם מערכת הפליטה החמה.



לעולם אין להפעיל את המנוע בחלל סגור מכיוון שגזי הפליטה רעילים.



עדכון המערכת ומגבלת המהירות

ברכב, הכנס את כונן ההבזק מסוג USB אל תוך יציאת USB של הרכב. מערכת המולטימדיה מזהה אפליקציות חדשות ומציעה להתקין אותן. יש לבצע את ההוראות המוצגות על מסך מערכת המולטימדיה.

הליך עדכון זה מוכרח להתבצע בזמן שהמנוע פועל במקרה של רכבי מנוע בעירה וכאשר המנוע מופעל במקרה של רכבים היברידיים וחשמליים.

הערה: לאחר שכוון ההבזק USB נכנס ליציאת ה-USB של הרכב, אין לבצע פעולה כלשהי במערכת המולטימדיה, בבקורות שלה או בכל התקן של הרכב (טלפון, שמע, ניווט וכדומה) כדי להימנע מהפרעה לתהליך העדכון.

לאחר שהליך העדכון הושלם, תוכל להסיר את כונן ההבזק מסוג USB מהרכב.

כדי ליהנות ממפות מעודכנות וממגבלות מהירות, מומלץ להתקין עדכונים באופן קבוע דרך אתר האינטרנט <https://renault-connect.renault.com>

i המפות ומגבלות המהירות מתעדכנות בו זמנית. בכלי רכב שאינם מצוידים בניווט, יש צורך גם לבצע עדכונים על מנת לעדכן את חייווי הגבלת המהירות.

עדכון על ידי יצירת תמונה וירטואלית של הרכב שלך באמצעות כונן USB

מהרכב שלך, הכנס כונן USB בפורמט FAT32 ובעל קיבולת אחסון מינימלית של 32 GB וקיבולת אחסון מרבית של 64 GB ביציאת USB, ולאחר מכן המתן למשך 10 שניות (ודא שאין כונני USB אחרים מחוברים).

לאחר מכן, מערכת המולטימדיה יוצרת תמונה של הרכב שלך בכונן USB שתאפשר לתוכנת Alliance CONNECT Toolbox לזהות אילו עדכונים זמינים עבור מערכת הניווט שלך.

לאחר שהתמונה הווירטואלית צולמה, הסר את כונן ההבזק מסוג USB מכונן ההבזק מסוג USB של הרכב ועבור למחשב שלך.

i כל כונן הבזק חדש מסוג USB שנכנס מנותח והתמונה שלו נשמרת במערכת המולטימדיה. בהתאם לקיבולת כונן ההבזק מסוג USB, ניתן להעביר את מסך המולטימדיה למצב המתנה. המתן מספר שניות. יש להשתמש אך ורק בכונני הבזק מסוג USB שמתאימים לדרישות הארציות בתוקף.

המהחשב שלך, התחבר אל חשבון "My Renault" והורד את תוכנת Alliance CONNECT Toolbox, ולאחר מכן הכנס את כונן USB המכיל את תמונת הרכב שלך.

תוכנת Alliance CONNECT Toolbox מציגה את סוג העדכון הזמין:

- "העדכון הושלם";
- "העדכון זמין לפי מדינה".

הערה: רק מדינות שבהן עדכון זמין עבור הרכב שנבחר מוצעות ברשימת "עדכונים זמינים לפי מדינה".

בחר בעדכונים שברצונך להתקין במערכת המולטימדיה, ולאחר מכן הורד את העדכונים אל כונן ההבזק מסוג USB.

לאחר שהנתונים ירדו לכונן ההבזק מסוג USB, באפשרותך להסיר את כונן ההבזק מסוג USB מהמחשב שלך, תוך שליפתו לכני הסרתו, ולאחר מכן לגשת לרכב.

ברכב, הכנס את כונן ההבזק מסוג USB אל תוך יציאת USB של הרכב. מערכת

עדכון המערכת ומגבלת המהירות

ניתן לשנות את המדינה המועדפת **10** פעם אחת בלבד דרך מערכת המולטימדיה. ניתן להגדיר את המדינה המועדפת כאשר הרכב נמצא בידוך והשירותים מופעלים.



5

הודעה המופיעה במסך מערכת המולטימדיה שלך מציעה לאתר את הרכב שלך כדי לזהות את המדינה המועדפת.

אם ברצונך לשנות שוב את המדינה המועדפת **10**, פנה למשווק מורשה.

הערה: כברירת מחדל, המדינה המועדפת שלך מבוססת על מיקום הרכב המזוהה.

עדכון מרחוק של מפות הניווט

אם הרכב שלך מצויד בשירותים מחוברים וקיבלת עדכונים מרחוק, המערכת תעדכן מעת לעת את המפה בהתאם למדינה המועדפת שלך **10**.

ייתכן שתקבל הודעות מידע על עדכונים אלה במערכת שלך.

שים לב:

ניתן לבצע עדכוני מפה מרחוק באופן אוטומטי אם הרכב שלך:

- זכאי לעדכון;
- ממוקם באזור גיאוגרפי המכוסה על ידי רשת ניידת.

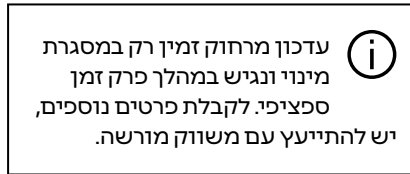

עדכון מפות הניווט באופן ידני

אם לרכב שלך אין שירותים מחוברים (עדיין בסעיף " הגדרות מערכת"), יש צורך לעדכן את המפות באופן קבוע. עבור כל המדינות, יש לעדכן מפות באופן ידני באמצעות כונן USB (כלי רכב שאינם מצוידים במערכת ניווט מושפעים גם הם).

שים לב:

- יש לפרמט את הכונן USB FAT32 ולשמור על קיבולת אחסון מינימלית של GB 32 וקיבולת אחסון מרבית של GB 64;
- כונן USB אינו מסופק עם המערכת.

כדי לעדכן את המפות דרך המחשב שלך,

עבור אל- <https://renault-connect.com>

ולאחר מכן התחבר לחשבון "My Renault" שלך.

הרכב מוכרח להיות מזוהה לפני שניתן לעדכן את המפות. הרכב מזוהה באמצעות:

- VIN (מספר זיהוי הרכב);
- תמונה וירטואלית של הרכב באמצעות כונן הבזק מסוג USB.

עדכונים על ידי הרכב VIN

המהחשב שלך, התחבר לחשבון "My Renault" שלך והורד את תוכנת Alliance CONNECT Toolbox ולאחר מכן הזן את VIN של הרכב שברצונך לעדכן.

תוכנת Alliance CONNECT Toolbox מצגינה את סוג העדכון הזמין:

- "העדכון הושלם";
- "העדכון זמין לפי מדינה".

הערה: רק מדינות שבהן עדכון זמין עבור הרכב שנבחר מוצעות ברשימת "עדכונים זמינים לפי מדינה".

אחריות המשתמש במהלך עדכון.

חשוב מאוד לציית להוראות בקפידה במהלך העדכון. אי ציות להוראות אלה (הסרת כונן ההבזק מסוג USB וכדומה) עשוי לפגוע בנתונים ולגרום להם נזק בלתי הפיך.

בחר בעדכונים שברצונך להתקין במערכת המולטימדיה, ולאחר מכן הורד את העדכונים אל כונן ההבזק מסוג USB. לאחר שהנתונים ירדו לכונן ההבזק מסוג USB, באפשרותך להסיר את כונן ההבזק מסוג USB מהמחשב שלך, תוך שליפתו לפני הסרתו, ולאחר מכן לגשת לרכב.

עדכון המערכת ומגבלת המהירות

- לעדכן את המערכות השונות דרך מערכת המולטימדיה.

שים לב:

- אם עדכון כלשהו זמין, המערכת תספק לך התראה. לפרטים, יש לעיין במקטע 'ניהול התראות';

- ניתן לחפש אחר עדכונים ולהוריד אותם רק אם הרכב נמצאה באזור עם כיסוי של רשת סלולרית. לקבלת מידע נוסף, יש לעיין במקטע "הגדרות מערכת".

במקרה של עדכון אוטומטי, אם עדכון חדש זמין, תופיע הודעה במסך מערכת המולטימדיה שלך כדי ליידע אותך לאחר שהמנוע כובה.

יש לבצע את ההוראות המוצגות על מסך מערכת המולטימדיה כדי להמשיך בהתקנה.



לפני התחלת תהליך ההתקנה, יש להחנות את הרכב הרחוק מהתנועה על הכביש ולהפעיל את בלם החניה.



5

התחל את התקנת העדכון 7 על ידי לחיצה על "התקנה" 8.

יש לבצע את ההוראות המוצגות על מסך מערכת המולטימדיה. תוכל לצאת מהרכב לאחר לחיצה על "אישור" כדי לאשר התקנה, מבלי להמתין לסיום העדכון.

עדכון מכות הניווט

« עדכון מפה » 3

ניתן להציג את רשימת המדינות 9, המותקנת במערכת הניווט.

רק המדינה הרשומה כמועדפת 10 תתעדכן אוטומטית.

כדי לעדכן את המפות, בדוק תחילה שכל שירותי הרכב מופעלים. לקבלת מידע נוסף, יש לעיין בחלק 'הפעלת שירותים';

שינוי המדינה המועדפת

בנוסף, ניתן לחפש עדכונים ישירות באמצעות לחיצה על בדוק עדכונים 6. לאחר חיפוש באמצעות מערכת המולטימדיה, ניתן לעבור לעדכון הבא 7, אם הוא זמין.

התכרית מידע

מהתכרית "מידע", יש לבחור בכרטיסייה "מערכת".

השתמש בתכרית זה כדי להציג כרטיסי מידע שונים וכדי לעדכן את מערכת המולטימדיה ואת מפות הניווט.

המערכת עשויה להציע עדכונים באופן אוטומטי. בנוסף לכך, ניתן לבדוק את קיימים עדכון באופן ידני, בהתאם לסוג הקישוריות ברכב ולאפליקציה שיש לעדכן.

5

מטעמי בטיחות, יש לבצע את כל הפעולות האלה כשהרכב נייד.



מסך "מידע מערכת"

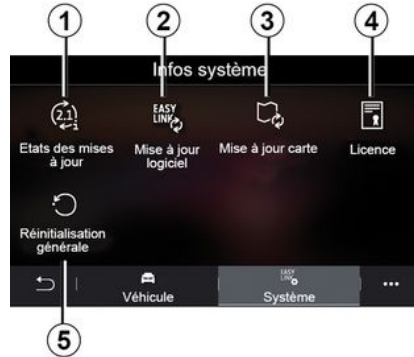

« סטטוס עדכון » 1

תכרית זה מספק מידע על התקדמות העדכונים במערכת המולטימדיה ובמפות הניווט:

- שם העדכון.
- מצב עדכונים.

הערה: התכרית "סטטוס עדכון" 1 זמין כאשר מתבצע עדכון.

עדכון מערכת מולטימדיה

« עדכון תוכנה » 2

התכרית הזה מאפשר:

- להציג את גרסת התוכנה הנוכחית ואת המספר הסידורי של מערכת המולטימדיה שלך;
- לגלות את תאריך העדכון האחרון;
- לבדוק אם קיימים עדכונים;

1. « סטטוס עדכון ».

2. « עדכון תוכנה ».

3. « עדכון מפה ».

4. « רישיון ».

5. « איפוס להגדרות יצרן ».



עדכונים מסוימים עשויים לחייב שירותי רכב מסוימים (מסך, רדיו וכדומה) שאינם זמינים לשימוש באופן זמני. במקרה כזה, יש לעיין בחיוויים המוצגים על המסך.

פקיעת השירותים

השירותים מופעלים למשך פרק זמן מוגבל. בתום פרק הזמן המוגבל, השירותים יפסיקו לפעול. כדי להפעיל שוב את השירותים, עיין בפסקה שכותרתה "רכישה וחידוש של שירותים".

 היצרן נוקט בכל אמצעי האבטחה הנדרשים כדי לוודא שהמידע האישי שלך מעובד באופן מאובטח.

הפעלת שירותים

וכן לשותפים עסקיים או לחברות קשורות
לצורכי המטרות הבאות:

- כדי לאפשר את ההפעלה והתחזוקה של
הרכב;

- כדי לשכר את מחזור החיים של הרכב.

מטרת השימוש בנתונים הללו אינה
מסחרית ומיועדת לצורך שיפור מתמיד של
רכבי היצרן ומניעת בעיות שעלולות לפגוע
בשימוש היומיומי בהם.

לקבלת מידע נוסף, מדיניות הגנת הנתונים
זמינה באתר האינטרנט של היצרן (כתובת
האתר זמינה בספר הרכב).

5

השהיה זמנית של איסוף נתונים

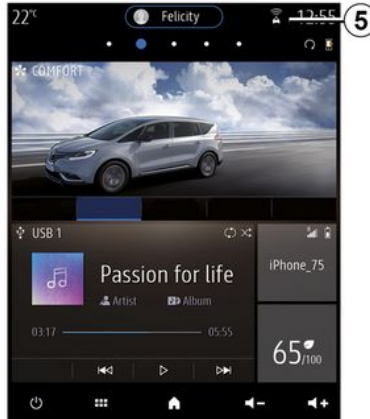

ניתן להשהות את איסוף נתוני הרכב באופן זמני.

כדי לבצע זאת, בעת התנעת הרכב, הגדר איסוף נתונים למצב "OFF".

ניתן להשהות את איסוף הנתונים בכל עת מתוך התפריט "הגדרות", הכרטיסיה "מערכת", התכריט "מנהל התקנים" ולאחר מכן הכרטיסיה "Google Data" או באמצעות לחיצה על סמל מצב הקליטה 5 כדי לעבור אל התכריט "Google Data" ישירות.

לקבלת מידע נוסף על סמל מצב הקבלה 5, יש לעיין ב- 130.

השירותים יושבתו, למעט עבור פונקציות בטיחות הכרחיות הקשורות לשיחות חירום אוטומטיות במקרה של תאונה.



היצרן נוקט בכל אמצעי האבטחה הנדרשים כדי לוודא שהמידע האישי שלך מעובד באופן מאובטח.

הגנה על נתונים

נתונים שמתקבלים מהרכב מעובדים על ידי היצרן, על ידי מפיצים מורשים וישויות נוספות בקבוצת היצרן. פרטי היצרן זמינים באתר האינטרנט שלו ובעמוד האחרון בספר הרכב.

בהתאם לתקנות החלות עליך, במיוחד אם מיקומך בגבולות האיחוד האירופי, באפשרותך לבקש:

- לקבל ולבדוק את הנתונים הקשורים אליך שהיצרן מחזיק;
- לתקן כל מידע שאינו מדויק;
- להסיר נתונים הקשורים אליך;
- לקבל עותק של הנתונים הקשורים אליך כדי לעשות בהם שימוש אחר;
- להתנגד לשימוש בנתונים הקשורים אליך בכל עת;
- להקפיד את השימוש בנתונים הקשורים אליך.

הלקוח גם זכאי להתנגד לעיבוד הנתונים האישיים שלו, בפרט אם הם משמשים לניסיונות למכירה או ליצירת פרופיל.

אמצעי זהירות בנוגע למידע האישי שלך

ללא קשר להחלטתך להשהות את שיתוף הנתונים, נתוני השימוש ברכב יועברו ליצרן



לאחר אימות בקשת הפעלת השירות, בעת הפעלת מערכת המולטימדיה תתבקש להפעיל או להשבית את איסוף הנתונים.

בחר "ON" כדי להפעיל או "OFF" כדי להשבית איסוף נתונים ולאחר מכן לחץ על "אישור" כדי לאשר.

איסוף נתונים



כדי שהשירותים יפעלו, הרכב שלך אוסף נתונים על מיקום הרכב ומצב ההפעלה שלו. ייתכן שנתונים אלה ישותפו עם השותפים וספקי השירות שלנו. נתונים אלה הם אישיים. מערכת המולטימדיה מציעה להפעיל איסוף נתונים. לחץ על "קבל הכל" 3 כדי להפעיל או "לסרב לכל" 4 להשבית איסוף נתונים.

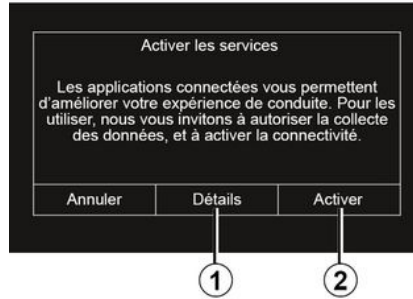

אם השירותים המחוברים עדיין לא מופעלים, מערכת המולטימדיה מציעה שתשלח את בקשת ההפעלה לשרת על ידי לחיצה על "חיבור", ולאחר מכן תאשר את הבקשה על ידי לחיצה על "הפעלה" 2. לקבלת מידע נוסף, יש ללחוץ על הלחצן "פרטים" 1. **הערה:** מכיוון שיש להפעיל את השירותים פעם אחת בלבד, הפקד "חיבור" לא יוצג בפרק הזמן שבו מתבצעת הפעלת השירותים (עד 72 שעות).

הפעלת שירותים

כדי שהשירותים המחוברים יפעלו ברכב (מידע בזמן אמת אודות מצב התנועה, חיכוש אחר POI מקוון, שליטה מרחוק ברכב באמצעות הטלפון החכם וכו'), יש להפעיל אותם תחילה.

הפעלת השירותים גורמת גם להפעלת עדכון מרחוק של המערכת והמפות ← 86.

שים לב:

- הפעלת השירותים אינה כרוכה בתשלום במהלך פרק זמן ספציפי ממועד מסירת הרכב;
 - הפעלת השירותים תלויה במדינה שבה נמכר הרכב.
- לקבלת מידע נוסף, יש ליצור קשר עם מוסך מורשה.

 היצרן נוקט בכל אמצעי האבטחה הנדרשים כדי לוודא שהמידע האישי שלך מעובד באופן מאובטח.

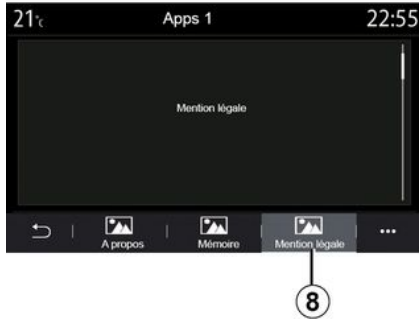

מהכרטיסייה "הודעה משפטית" **8**, באפשרותך לגשת למידע על הרשות, אם זמין.



מהכרטיסייה "זיכרון" **7**, באפשרותך לגשת למידע הבא:

- גודל אחסון אפליקציה;
- גודל אחסון של נתוני אפליקציה (מוזיקה, תמונות וכדומה);
- גודל אחסון אפליקציה כולל.

מתוך התפריט המוקפץ **6**, באפשרותך למחוק את נתוני האפליקציה.

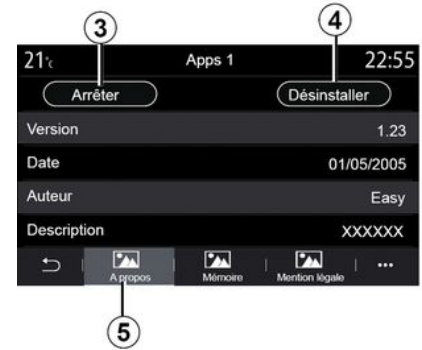

בחר באחת מהאפליקציות **2**. מהכרטיסייה "אודות" **5**, באפשרותך לגשת למידע באפליקציה (גרסה, תוקף או תאריך יצירה, שם וכו').

באפשרותך גם:

- "לעצור את האפליקציה" **3**;
- "להסיר את התקנת האפליקציה" **4**.

תפריט מוקפץ



"מנהל האפליקציות"

השתמש בתפריט "מנהל האפליקציות" כדי להציג את האפליקציות 2 שפועלות כעת במערכת המולטימדיה שלך.

הערה:

- האפליקציות "תמונה" ו-"סרטון" אינן מטופלות על ידי "מנהל האפליקציות";
- אפליקציות שפועלות יכסיקו ברגע שמערכת המולטימדיה תיכבה;
- מספר האפליקציות מוגבל בהתאם לשטח האחסון של המערכת.

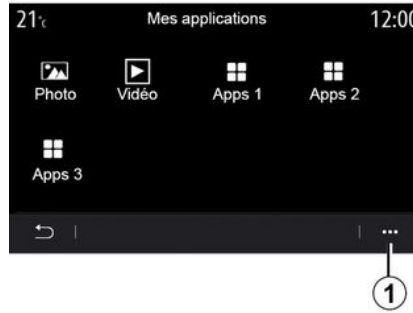

מהתפריט המוקפץ 1, באפשרותך:

- לארגן מחדש את האפליקציות שלך על ידי גרירה ושחרור;
- למחוק אפליקציה על ידי לחיצה על לחצן המחיקה "X". אם לא ניתן למחוק את האפליקציה, לחצן המחיקה לא מוצג;
- להפעיל הודעות;
- לקבל גישה ל"מנהל האפליקציות".

התפריט אפליקציות

מהתפריט הראשי, לחץ על "אפליקציות" או על "אפליקציות" כדי לגשת לפריטים הבאים:

- האפליקציות המותקנות במערכת הניוט;
- « תמונה »;
- « סרטון ».

הערה: חלק מהשירותים יהיו זמינים ללא תשלום למשך תקופת ניסיון. ניתן להאריך את תקופת המינוי דרך הרכב או באינטרנט דרך אתר האינטרנט <https://renault-connect.renault.com>.

שים לב:

- שירותים מסוימים נגישים באופן חופשי בתקופת ההתנסות. ניתן להאריך את תקופת המינוי מתוך הרכב או באופן מקוון;
- אפליקציות מסוימות מוצגות בתפריט רק אם המערכת מחוברת לשירותים המחוברים.



5

זמינות הפונקציות של האפליקציה "Android™ Auto" והשירות "CarPlay™" תלויה במותג הטלפון ובדגם הטלפון. לקבלת מידע נוסף, יש לבקר באתר האינטרנט של יצרן הטלפון (אם קיים).



i כאשר אתה משתמש באפליקציות "™CarPlay" או בשירות "™CarPlay", העברת הנתונים הסלולריים הנדרשת לפעולתם עשויה ליצור עלויות נוספות שאינן כלולות במיניו הטלפון שלך.

הערה: בעת שימוש בשכפול Android Auto™ או CarPlay™, ניתן לקבל גישה לאפליקציות הניווט והמוזיקה שמותקנות בטלפון.

האפליקציות יחליפו אפליקציות דומות שמשולבות במערכת המולטימדיה וכבר מוכעלות.

ניתן להשתמש בניווט אחד בלבד אשר:
 - «™Android Auto» ;
 - «™CarPlay» ;
 - או שמשולב במערכת המולטימדיה.

הערה: בעת שימוש באפליקציה "Android™ Auto™" או בשירות "™CarPlay™", חלק מהפונקציות של מערכת המולטימדיה ימשיכו לפעול ברקע. למשל, לאחר הפעלה של Android™ Auto™ או CarPlay™ ושימוש באפליקציית הניווט המותקנת בטלפון כשהרדיו פועל במערכת המולטימדיה, הרדיו ימשיך לשדר.

חזרה לממשק המולטימדיה

כדי לחזור לממשק מערכת המולטימדיה שלך:

- לחץ על הלחצן "תכריט בית" **4** בלוח מערכת המולטימדיה או בבקרה המרכזית; או

- לחץ על לחצן **3** במסך מערכת המולטימדיה.

כדי לחזור לממשק מערכת המולטימדיה, יש ללחוץ על הלחצן **3** במסך מערכת המולטימדיה.

הפונקציה מופעלת במערכת המולטימדיה ומוצגת באזור **1**.

אם התהליך המתואר לעיל נכשל, יש לבצע אותו שוב.

זיהוי קולי



5

כאשר אפליקציות "™Android Auto" או הפונקציה "™CarPlay" פועלות עם מערכת המולטימדיה שלך, באפשרותך להשתמש בלחצן הזיהוי הקולי **2** ברכב שלך כדי לשלוט בפונקציות טלפון חכם מסוימות באמצעות פקודה קולית:

- לחיצה קצרה: הפעלה/השבתה של זיהוי קולי במערכת המולטימדיה;
- לחיצה ממושכת: הפעלה/השבתה של זיהוי קולי עבור הטלפון שלך, אם הטלפון מחובר למערכת המולטימדיה.

™Android Auto

™Android Auto היא אפליקציה שמאפשרת לשכפל את הטלפון על המסך של מערכת המולטימדיה.

שים לב:

- האפליקציה™Android Auto פועלת רק אם הטלפון מחובר ליציאה USB ברכב או באופן אלחוטי באמצעות Bluetooth® כדי לאפשר חיבור WIFI אוטומטי למערכת;
- כדי שהאפליקציה תפעל כשורה, כבל USB שנעשה בו שימוש מוכרח להיות מזוהה על ידי יצרן הטלפון החכם ולהיות באורך מרבי של 1.5 מ';
- כדי שהאפליקציה תפעל כשורה עם WIFI, הטלפון החכם מוכרח להיות משויך למערכת המולטימדיה.
- לקבלת מידע נוסף, יש לעיין במקטע 'שיוך וביטול שיוך של טלפון'.

שימוש ראשון

הורד והתקן את האפליקציה "Android™ Auto" מפלטפורמת הורדת האפליקציות בטלפון החכם.

חבר את הטלפון החכם ליציאה USB במערכת המולטימדיה או חבר אותו באמצעות Bluetooth® כדי ליזום את חיבור WIFI.

יש לאשר את הבקשות המוצגות על מסך הטלפון כדי להשתמש באפליקציה.

1



האפליקציה מופעלת במערכת המולטימדיה ומוצגת באזור 1.

אם התהליך המתואר לעיל נכשל, יש לבצע אותו שוב.

™CarPlay

™CarPlay הוא שירות שכבר מותקן בטלפון ומאפשר להשתמש באפליקציות מסוימות שמותקנות בטלפון דרך מערכת המולטימדיה.

שים לב:

- השירות™CarPlay פועל רק אם השירות SIRI מופעל והטלפון מחובר ליציאה USB ברכב או באופן אלחוטי באמצעות Bluetooth® כדי לאפשר חיבור אוטומטי למערכת באמצעות WIFI;
- כדי שהאפליקציה תפעל כשורה, כבל USB שנעשה בו שימוש מוכרח להיות

1



מזוהה על ידי יצרן הטלפון החכם ולהיות באורך מרבי של 1.5 מ';
 - כדי שהאפליקציה תפעל כשורה עם WIFI, הטלפון החכם מוכרח להיות משויך למערכת המולטימדיה.
 לקבלת מידע נוסף, יש לעיין במקטע 'שיוך וביטול שיוך של טלפון'.

שימוש ראשון

חבר את הטלפון החכם ליציאה USB במערכת המולטימדיה או חבר אותו באמצעות Bluetooth® כדי ליזום את חיבור WIFI.

מערכת המולטימדיה מציעה לך:

- לאשר חיבור ושיתוף נתונים;
- לשמירת ההעדפות עבור המכשיר.

יש לאשר את הבקשות המוצגות על מסך הטלפון כדי להשתמש באפליקציה.

5

 חשוב לא להשאיר חפצים (כונן USB, כרטיס SD, כרטיס אשראי, כרטיס התנעה, תכשיטים, מפתחות, מטבעות וכו') באזור טעינת האינדוקציה **1** במהלך טעינת הטלפון. יש לסלק כרטיסים מגנטיים או כרטיסי אשראי מנרתיק הטלפון לפני הנחתו באזור הטעינה באינדוקציה **1**.

 פריטים שהושארו באזור הטעינה באינדוקציה **1** עלולים להתחמם יתר על המידה. מומלץ למקם אותם באזורים המיועדים למטרה זו (תא אחסון, תא האחסון של מגן השמש וכדומה).

אזור טעינת האינדוקציה

מבוא

כדי להשתמש באזור הטעינה באינדוקציה 1 כדי לטעון את הטלפון ללא צורך בכבל.

אם ברכב מותקן מטען אלחוטי, אזור הטעינה מצוין על ידי (בהתאם לסוג הרכב):

- סמל משויך;

או/1

- מצב הטעינה מוצג באופן אוטומטי על המסך, כל עוד הטלפון מונח כהלכה על המשטח הייעודי.

מיקום משטח הטעינה עשוי להשתנות, בהתאם לסוג הרכב. לקבלת מידע נוסף, יש לעיין בספר הרכב.



שים לב:

התקדמות הטעינה

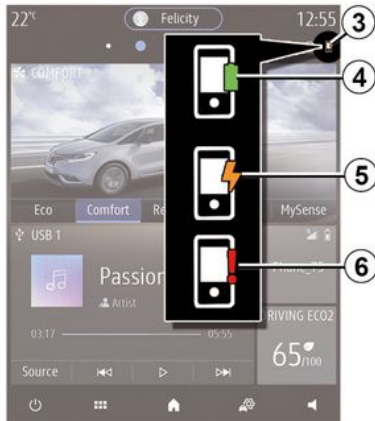

- לקבלת מידע נוסף אודות טלפונים תואמים, יש לפנות למוסך מורשה או לבקר בכתובת - <https://renault-connect.renault.com>

- כדי להבטיח טעינה מיטבית, אנו ממליצים להסיר כל כיסוי המגן או נרתיק הטלפון לפני טעינתו;

- יש ליישר את משטח הטלפון כולו עם פני השטח של משטח הטעינה כדי לאפשר טעינה מיטבית.

הליך הטעינה

מקם את הטלפון שלך 2 באזור האינדוקציה 1. תהליך הטעינה מתחיל באופן אוטומטי ורמת התקדמות הטעינה 3 מוצגת על המסך.

טעינת הטלפון 2 מופסקת במקרים הבאים:
- זוהה פריט כלשהו באזור הטעינה האלחוטי 1;

- התחממות יתר של אזור הטעינה האלחוטי 1. לאחר ירידת הטמפרטורה, הליך טעינת הטלפון 2 יופעל שוב תוך פרק זמן קצר.

4

מערכת המולטימדיה מספקת מידע אודות מצב הטעינה 3 של הטלפון 2.

- הטעינה הסתיימה 4;
- טעינה מתבצעת 5;
- זוהה חפץ כלשהו באזור הטעינה / התחממות יתר / תהליך הטעינה הופסק 6.

הערה: מערכת המולטימדיה תספק חייווי אם תהליך הטעינה של הטלפון 2 הופסק.

התפריט הגדרות

כשהטלפון מחובר למערכת, מהתפריט הראשי לחץ על "טלפון" או לחץ על קיצור הדרך **A** מרוב התפריטים. מהתפריט המוקפץ, בחר "הגדרות" כדי לגשת להגדרות הבאות:

- « הגדרות תא קולי » ;
- « הורדה אוטומטית של ספר הטלפונים » («דולק/כבוי»);
- « מיון לפי שם/שם פרטי » ;
- « המתנה אוטומטית » («דולק/כבוי»);
- « צלול הטלפון » («דולק/כבוי»);
- « SMS » («דולק/כבוי»);
- « מצב פרטי » («דולק/כבוי»);
- « עזרה לסמרטפון ».

4

- "רינגטון עבור הטלפון";
- « דיבורית ».

לקבלת מידע נוסף: **130** ←

« SMS »

באפשרותך להפעיל או להשבית SMS.

« מצב פרטי »

השתמש באפשרות זו כדי להפעיל את קולי דיסקרטי המיידע אותך על שיחה נכנסת או הודעה מבלי להציג שום דבר במסך המולטימדיה.

« עזרה לסמרטפון »

השתמש באפשרות זו כדי לגשת להדרכה בנוגע לאופן השימוש במערכת הזיהוי הקולי של הטלפון דרך מערכת המולטימדיה.

יש להשתמש באפשרות זו כדי לקבוע את תצורת ההגדרות של מערכת המענה לטלפון שלך.

אם הודעות קוליות לא מוגדרות, השתמש בתפריט ההגדרה כדי לבחור במספר ההודעות הקוליות שלך באמצעות לוח המקשים **B**, ולאחר מכן "שמירה".

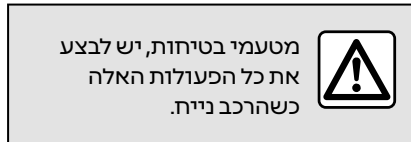

מטעמי בטיחות, יש לבצע את כל הפעולות האלה כשהרכב נייח.

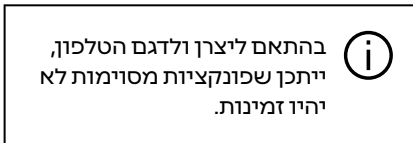

"רינגטון עבור הטלפון"

מהתפריט הראשי, לחץ על "הגדרות", ולאחר מכן על "צליל", מהכרטיסיה "טלפון" וטול להתאים את עוצמת הקול שלי:

« הגדרות תא קולי »

קריאת הודעת SMS



כרטי SMS

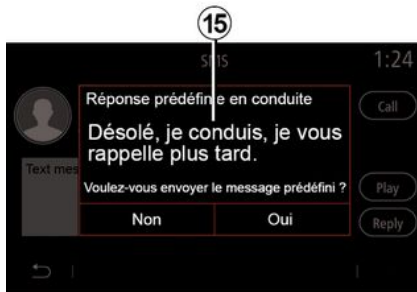

4

הערה: בעת הנהיגה, מערכת המולטימדיה מציעה שתשלח הודעה מזוגרת מראש **15**.

באפשרותך להתקשר לאיש הקשר ישירות על ידי לחיצה על לחצן "שיחה" **11** אם המספר שמור בזיכרון או בספר הטלפונים. באפשרותך להגדיר את הקול הסינטי של מערכת המולטימדיה להקריא בקול רם את הודעת SMS באזור **14** על ידי לחיצה על הלחצן "הפעל" **12**, או להשיב על ידי לחיצה על הלחצן **13**.

במהלך הנהיגה, ניתן לקרוא SMS על ידי הקול הסינטי של מערכת המולטימדיה על ידי לחיצה על הלחצן "הפעל" **7** או שבאפשרותך לחזור לשיחה של איש הקשר על ידי לחיצה על לחצן "שיחה" **10**. כאשר הרכב נייח, ניתן להשתמש במערכת המולטימדיה לפתיחת SMS על ידי לחיצה על "הודעה" **8** או לתגובה ל-SMS על ידי לחיצה על "השב" **9** והצגת כרטי SMS.

קבלת הודעת SMS



מערכת המולטימדיה מודיעה שהתקבלה הודעת SMS חדשה באמצעות הצגת אזהרה ב-**B**, המוצגת בכל תכריט שנפתח.

כברירת מחדל, לאחר שיון וחיבור הטלפון, כשמתקבלת הודעה חדשה, ניתן יהיה להציג אותה על מסך מערכת המולטימדיה.

הערה: רק הודעות שהתקבלו לאחר שיון וחיבור הטלפון יוצגו על מסך מערכת המולטימדיה.



מסך "SMS"

1. מצב הודעה. נקראה/לא נקראה.
2. שם/מספר הטלפון של שולח ההודעה.
3. תחילת ההודעה.
4. תאריך קבלה.
5. תכריט מוקפץ.
6. חזרה לדף הקודם.

התכריט SMS

מהתכריט הראשי, לחץ על "טלפון" או הקש על קיצור הדרך **A** מרוב התכריטים, ולאחר מכן "SMS" כדי לגשת ל-SMS בטלפון שלך דרך מערכת המולטימדיה.

על הטלפון להיות מחובר למערכת הדיבורית ברכב. בנוסף, עליך לאשר העברת הודעות (באמצעות הגדרות הטלפון, בהתאם לדגם) כדי להשתמש בפונקציה הזאת.

הערה: ניתן לקרוא רק SMS דרך מערכת המולטימדיה. לא ניתן לקרוא סוגים אחרים של הודעות.

בהתאם ליצרן ולדגם הטלפון, ייתכן שפונקציות מסוימות לא יהיו זמינות.



ניהול שיחות

עדכון יומן השיחות

לחץ על **4** ובחר "עדכון רשימה". הודעה תודיע לך שהנתונים עודכנו.

ביצוע שיחה מתוך יומן השיחות

יש ללחוץ על איש הקשר או מספר הטלפון כדי לבצע שיחה. ביצוע שיחה יחל באופן אוטומטי.

חיוג למספר

תפריט "חיוג למספר"

ביצוע שיחה באמצעות חיוג למספר כלשהו

בתפריט הראשי, לחץ על "טלפון" או לחץ על קיצור הדרך **A** מרוב התפריטים, ולאחר מכן על "חיוג" כדי לגשת ללוח המקשים לצורך חיוג מספר.

חיוג למספר

חייג את המספר הרצוי באמצעות לוח המקשים **1**, ולאחר מכן לחץ על "התקשר" כדי לבצע את השיחה.

מיד לאחר הזנת הספרה הראשונה, מסך מערכת המולטימדיה מציע רשימת אנשי קשר עם שמספר הטלפון שלהם מתחיל בספרה שהוזנה.

יש לבחור באיש הקשר המבוקש ולאחר מכן ללחוץ על הלחצן "טלפון" **5** כדי לבצע את השיחה.

- "התקשר" ולאחר מכן הכתב את מספר הטלפון שברצונך להתקשר אליו.
- או "התקשר" ולאחר מכן את שמו של איש הקשר המבוקש.

מערכת המולטימדיה מציגה את המספר שהוכתב ומחייגת אותו.

הערה: אם לאיש הקשר יותר ממספר טלפון אחד (משרד, בית, נייד וכו'), ניתן לבחור במספר המבוקש. (למשל, "התקשר" - סטפן בית.

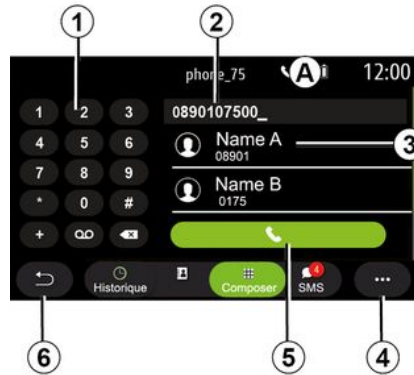

מצב "חיוג"

1. לוח מקשים דיגיטלי
2. מספר שחויג.
3. אנשי קשר מוצעים.
4. תפריט מוקפץ.
5. שיחה.
6. חזרו לתפריט הקודם.

הזנת מספר באמצעות שימוש בקודת קולית

באפשרותך להכתיב מספר טלפון באמצעות שימוש בשליטה הקולית שנכללת במערכת המולטימדיה. לשם כך, לחץ על כפתור השליטה הקולית כדי להציג את תפריט השליטה הקולית הראשי. לאחר הצפצוף, אמר:

מטעמי בטיחות, יש לבצע את כל הפעולות האלה כשהרכב נייח.





מצב "שיחה מתבצעת"

1. שמות אנשי קשר.
 2. מספרי אנשי קשר.
 3. תאריך ושעת ביצוע השיחה
 4. תפריט מוקפץ.
 5. חזור לתפריט הקודם.
 6. שיחה נכנסת.
 7. שיחה שלא נענתה.
 8. שיחה יוצאת.
- הערה:** בהתאם למסך המולטימדיה, ייתכן שחלק מהמידע לא יהיה זמין.

עיון ביומן השיחות

יש להחליק מעלה או למטה כדי לגלול ברשימת השיחות.

סודי

רשימת אנשי הקשר עבור כל טלפון לא נשמרת בזיכרון על ידי מערכת טלפון הדיבורית.

מטעמי סודיות, ניתן להציג כל רשימת אנשי קשר (שהורדה למערכת המולטימדיה) רק כשהטלפון שממנו הורדה הרשימה מחובר.

מטעמי בטיחות, יש לבצע את כל הפעולות האלה כשהרכב נייח.

יומן שיחות

תפריט "יומן שיחות"

קבלת גישה ליומן השיחות

מהתפריט הראשי, לחץ על "טלפון" או על קיצור הדרך **A** ברוב התפריטים, ולאחר מכן על "היסטוריה" כדי לגשת לכל היסטוריית השיחות שלך.

יומן השיחות מוצג מהשיחה האחרונה לשיחה הישנה ביותר.



באפשרותך לחפש איש קשר באמצעות הזנת שמו או מספר הטלפון שלו.

יש ללחוץ על סמל הזכוכית מגדלת **1**. הזן חלק מהמספרים או מהאותיות של איש הקשר הרצוי.

לחץ על **2 ABC**. בחר אות אחת בלבד. ספר הטלפונים מציג את רשימת אנשי הקשר ששםם מתחיל באות שנבחרה.

בחר בספר הטלפונים

אם שני טלפונים מחוברים למערכת המולטימדיה בו-זמנית, באפשרותך לבחור איזו רשימת אנשי קשר מוצגת.

בחר בטלפון מתוך הסרגל **3**.

ניהול שיחות

הערה: מיד לאחר מענה לשיחה הנכנסת השנייה, השיחה הראשונה עוברת באופן אוטומטי למצב המתנה.

- ניתן להציג את לוח המקשים הדיגיטלי באמצעות לחיצה על הלחצן **15**;
- לחזור לתפריט הקודם ולפונקציות האחרות על ידי לחיצה על **19**.

כאשר השיחה מסתיימת, מערכת המולטימדיה מאפשרת לך להחזיר שיחה למתקן.

הערה: במהלך השיחה, ניתן לקבל שיחה נוספת, אך לא ניתן לבצע שיחה נוספת.

שיחת ועידה

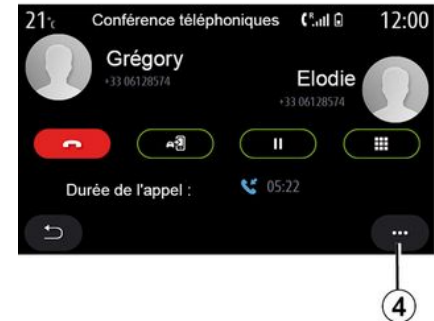

במהלך שיחה ניתן להזמין את המתקשר שהעברת להמתנה להצטרף לשיחה.

מהתפריט המוקפץ **4**, לחץ על לחצן "הצטרף לשיחות" כדי להפעיל את שיחת הוועידה.

ספר טלפונים

התפריט אנשי קשר

מהתפריט הראשי, באפשרותך ללחוץ על "טלפון" או על קיצור הדרך **A** מרוב התפריטים, ולאחר מכן על "אנשי קשר" כדי לגשת לספר הטלפונים דרך מערכת המולטימדיה.

מערכת המולטימדיה לא מנהלת טלפונים המצוידים ב-"dual SIM". קבע את תצורת הטלפון כדי לאפשר למערכת המולטימדיה לגשת לספרייה הנכונה בטלפון שלך.



מצב "אנשי קשר"

1. חיפוש איש קשר לפי שם או מספר טלפון.

2. חיפוש איש קשר בסדר אלפביתי.

3. הטלפון מחובר.

4. תפריט מוקפץ.

5. חזור לתפריט הקודם.

6. רשימת אנשי קשר מהטלפון המחובר.

7. אנשי קשר השמורים במועדפים בטלפון.

הורדת זיכרון הטלפון

בעת חיבור הטלפון, אנשי הקשר מסונכרנים באופן אוטומטי, כברירת מחדל, לאחר התחברות לדיבורית של מערכת המולטימדיה **65**.

הערה: כדי לעבור אל ספר הטלפונים באמצעות מערכת המולטימדיה, יש להעניק בטלפון הרשאת שיתוף נתונים **63**.

עדכון ספר הטלפונים

באפשרותך לעדכן ידנית את אנשי הקשר של הטלפון בספר הטלפונים של מערכת המולטימדיה דרך Bluetooth®. הקש על התפריט המוקפץ **4** ולאחר מכן לחץ על "עדכון רשימה".

במהלך שיחה

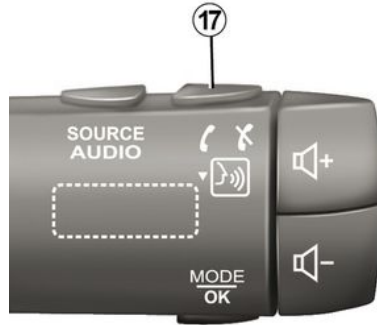

ניתן לענות לשיחה/לסיים שיחה על ידי לחיצה ישירות על כקוד ההגה 17.

מטעמי בטיחות, יש לבצע את כל הפעולות האלה כשהרכב נייח.

- במהלך שיחה, ניתן:
- לכוונן את עוצמת הקול באמצעות שימוש בכפתורים שבמכלול המתגים של מוט גלגל ההגה או באמצעות לחצני עוצמת הקול המוצגים על מסך מערכת המולטימדיה;
 - ניתן לסיים את השיחה באמצעות לחיצה על 'סיום שיחה' 8 או על 17 על גלגל ההגה;
 - ניתן להעביר שיחה למצב המתנה באמצעות לחיצה על 14. כדי לחדש שיחה שנמצאת בהמתנה, לחץ שוב על הלחצן 14;
 - ניתן להעביר שיחה לטלפון מחובר באמצעות לחיצה על 'העברה לטלפון' 13;
 - ניתן לענות לשיחה נוספת ולבצע מעבר בין השיחות באמצעות לחיצה על 18.

כדי לדחות שיחה, לחץ לחיצה ממושכת על לחצן "דחה" 12. המתקשר יוכנה אל התיבה הקולית.

העברת השיחה ל"המתנה"

לחץ על הלחצן "העבר שיחה להמתנה" 14 מערכת המולטימדיה תנתק ותעביר שיחות נכנסות באופן אוטומטי להמתנה. הודעה מסונזתת מבקשת מהמתקשרים להמתין.

העברה לטלפון

יש ללחוץ על הלחצן "העברה" 13 כדי להעביר את השיחה מהרכב לטלפון.

הערה: חלק מהטלפונים עשויים להתנתק ממערכת המולטימדיה במהלך העברת שיחה.

לוח מקשים מספרי

לחץ על לחצן "לוח מקשים" 15 כדי לגשת ללוח מקשים דיגיטלי.



ניהול שיחות

שיחת טלפון

התפריט טלפון

מהתפריט הראשי, לחץ על "טלפון".
שים לב:

- ניתן ללחוץ על אזור **A** מרוב התפריטים כדי לעבור אל התפריט טלפון;
- כדי לבצע שיחה, יש לחבר את הטלפון למערכת המולטימדיה ← **63**.

המסך 'שיחה מתבצעת'

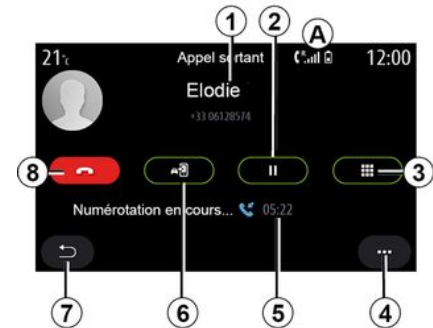

1. שם איש הקשר ומספר הטלפון.
2. העברת השיחה הנוכחית להמתנה.
3. גישה ללוח המקשים כדי לחייג מספר.
4. תפריט מוקפץ.
5. משך השיחה הנוכחית.

6. העברת השיחה לטלפון.

7. חזרו לתפריט הקודם.

8. ניתוק.

ביצוע שיחה



באפשרותך לבצע שיחות טלפון באמצעות האופן הבא:

- מספר ביומן השיחות מהתפריט "היסטוריה" **11**;
- איש קשר בספר הטלפונים מהתפריט "אנשי קשר" **10**;
- הלחצנים בלוח המקשים הדיגיטלי מהתפריט "חיוג" **9**.

קבלת שיחה



בעת קבלת שיחה, המסך 'שיחה שהתקבלה' מוצג עם המידע הבא:

- שם איש הקשר (אם מספר הטלפון נכלל ברשימת המועדפים או בספר הטלפונים);
- מספר הטלפון של המתקשר (אם מספר הטלפון אינו נכלל ברשימת המועדפים או בספר הטלפונים);
- 'מספר פרטי' (אם לא ניתן להציג את מספר הטלפון).

'מענה לשיחה'

כדי לקבל שיחה, לחץ על לחצן "ענה" **16**.
כדי לסיים את השיחה, לחץ על לחצן "סיים שיחה" **12**.

'דחיית שיחה'

כדי לגשת למוזיקה, לספר הטלפונים ולחיבור האינטרנט של הטלפון ישירות דרך מערכת המולטימדיה, יהיה עליך לאשר שיתוף נתונים דרך התפריט "טלפון" והתכריט המוקפץ "רשימת התקני BT Bluetooth®".

רשימת הטלפונים המחוברים מוצגת. יש לבחור את הטלפון שלך מתוך רשימת ההצעות ולאחר מכן לבחור בפונקציות הטלפון לחיבור:

- « טלפון » 1;
- « מוזיקה » 2;
- "נקודה חמה" 3.

שים לב:

- זמינות הנקודה החמה 3 תלויה בצידוד ברכב וניתן להפעיל אותה רק עבור דגמים תואמים;
- אם השירות מודגש, הוא מופעל;
- בחלק מהטלפונים ניתן לבצע העברת נתונים אוטומטית;
- טלפונים מסוימים מאפשרים הפעלה של השירות "מוזיקה" רק אם הם מכילים לפחות קובץ מוזיקה אחד.

טעינת טלפון מחובר

- מהתפריט "טלפון", התכריט המוקפץ 4 ולאחר מכן "רשימת התקני BT":
- בטל את הבחירה בפונקציות שיש לנתק מהטלפון שנמצא כעת בשימוש;
- בחר בפונקציות שיש לחבר לטלפון אחר שכבר משויך ומוצג ברשימת המכשירים.

מתפריט "הגדרות", גש לתפריט "מערכת" ולאחר מכן "מנהל ההתקנים" ובחר את פונקציית הטלפון כדי להתחבר.

הערה: כדי לטעון טלפון מחובר, יהיה עליך לבצע תחילה שיוך של יותר מטלפון אחד.

חיבור שני טלפונים

באפשרותך לחבר בו-זמנית את הפונקציה "טלפון" 1 בשני טלפונים על ידי בחירת הטלפון.

כאשר פונקציית "טלפון" 1 השנייה מופעלת, מערכת המולטימדיה שואלת אם ברצונך להוסיף טלפון שני.

על ידי הוספת טלפון שני, תוכל לגשת לכל הפונקציות של הטלפון המזוהה ולקבל שיחות נכנסות בשני הטלפונים המחוברים בו-זמנית.

ניתוק הטלפון

מהתפריט המוקפץ "טלפון", "רשימת התקני BT":

- בטל את הבחירה בפונקציות שיש לנתק מהטלפון שנמצא כעת בשימוש;
- בחר בפונקציות שיש לחבר לטלפון אחר שכבר משויך ומוצג ברשימת המכשירים.

פונקציות הטלפון שלך מתנתקות ממערכת המולטימדיה ברגע שהסמלים נכבים.

מתפריט "הגדרות", גש לתפריט "מערכת" ולאחר מכן "מנהל ההתקנים" ובחר את פונקציית הטלפון כדי לנתק.

הערה: אם מתבצעת שיחה כשהטלפון מנותק, היא תועבר באופן אוטומטי לטלפון.

מטעמי בטיחות, יש לבצע את כל הפעולות האלה כשהרכב נייד.



שיוך וחיבור טלפון

באפשרותך לשייך עד שישה טלפונים.

מטעמי בטיחות, יש לבצע את כל הפעולות האלה כשהרכב נייד.



ביטול שיוך של טלפון

כדי לבטל שיוך של טלפון אחד או מספר טלפונים ממערכת המולטימדיה:

- מהתכריט הראשי, בחר "טלפון", התכריט המוקפץ ולאחר מכן "רשימת התקני BT", ומהתכריט המוקפץ **8** בחר את הטלפונים שיש לשייך;
- מהתכריט הראשי, בחר "הגדרות", "מערכת", "ניהול התקנים" ולאחר מכן מהתכריט המוקפץ **8** בחר את הטלפונים שיש לבטל את השיוך שלהם.

תכריט מוקפץ 8

מהתכריט המוקפץ **8**, באפשרותך:

- מחיקת התקן משיוך אחד או יותר;
- מחיקת כל ההתקנים המשויכים.

חיבור וניתוק הטלפון

חיבור טלפון

יש לשייך טלפון לפני שניתן לחבר אותו למערכת הדיבורית ברכב **63**. על הטלפון שלך להיות מחובר למערכת הדיבורית ברכב כדי להשתמש בכל הפונקציות שלו.

הערה: אם אף טלפון אינו מחובר למערכת המולטימדיה, חלק מהתכריטים יושבתו.

חיבור הטלפון יאפשר גישה לפונקציות הטלפון דרך מערכת המולטימדיה. עותקים של פרטי אנשי הקשר או מידע אישי כלשהו לא יישמרו במערכת המולטימדיה.

מערכת המולטימדיה לא מנהלת טלפונים המצוידים ב-"dual SIM". כוונן את ההגדרות בטלפון כדי לאפשר למערכת המולטימדיה להתחבר כהלכה.

חיבור ידני

בתכריט "טלפון", גש לתכריט המוקפץ ובחר "רשימת התקני BT" כדי להציג רשימה של טלפונים מותאמים.

יש לבחור בטלפון ובפונקציות שברצונך לחבר ולוודא שלטלפון יש Bluetooth® מופעל ושהוא מוגדר ל"גלוי".

הערה: אם מתבצעת שיחה כשהטלפון מחובר, היא תועבר באופן אוטומטי למערכת הרמקולים ברכב.

לקבלת פרטים נוספים על רשימת הטלפונים התואמים, יש לבקר הכתובת <https://renault-connect.renault.com>.

חיבור אוטומטי

לאחר הפעלת מערכת המולטימדיה, מערכת הדיבורית ברכב מחפשת טלפונים משויכים שבהם קישוריות Bluetooth® מופעלת. המערכת תוריד באופן אוטומטי את

הנתונים עבור הטלפון המחובר האחרון (ספרייה, מוזיקה וכדומה).

הערה: כשמתבצע החיבור האוטומטי של הטלפון למערכת המולטימדיה, הורדות הנתונים (ספר טלפונים, מוזיקה, אנשי קשר וכדומה) יופעלו רק אם אפשרת לאחרונה שיתוף נתונים בעת שיוך הטלפון למערכת המולטימדיה. לקבלת מידע נוסף, יש לעיין ב- **63**.

מטעמי בטיחות, יש לבצע את כל הפעולות האלה כשהרכב נייד.



חיבור הפונקציות



שיוך וחיבור טלפון

אותו למערכת המולטימדיה, או אשר את בקשת השיוך.

הטלפון שלך עשוי לבקש הרשאה לשיתוף אנשי הקשר שלך, יומני השיחות והמוזיקה. אשר שיתוף אם ברצונך לגשת למידע זה במערכת המולטימדיה.

לקבלת פרטים נוספים על רשימת הטלפונים התואמים, יש לבקר בכתובת <https://renault-connect.renault.com>

4

- יש ללחוץ על אישור. מערכת המולטימדיה מחפשת טלפונים בקרבת מקום שבהם הקישוריות Bluetooth® מופעלת והם במצב 'גלוי'; - בחר את הטלפון שלך מהרשימה.



תופיע הודעה במסך מערכת המולטימדיה ובטלפון, המזמינה אותך לאשר את בקשת השיוך דרך הקוד שסופק.

הערה: כדי לגשת לאנשי הקשר של הטלפון, ליומני השיחות ול-SMS דרך מערכת המולטימדיה, יהיה עליך לאשר סינכרון.

- בחר את פונקציות הטלפון לשיוך; הפונקציה "טלפון": קבל גישה לספר הטלפונים, בצע וקבל שיחה, קבל גישה ליומן השיחות וכדומה; - הפונקציה "מוזיקה": קבל גישה למוזיקה; -

הפונקציה "נקודה חמה": גישה לאינטרנט.

- יש לאשר את הבחירה באמצעות לחיצה על "אישור".

הערה: אם סמל הפונקציה מודגש, זה מצוין שהיא מופעלת.

הטלפון שלך משויך כעת עם מערכת המולטימדיה.

כאשר אתה משתמש בפונקציה 'נקודה חמה', העברת הנתונים הסולריים הנדרשת כדי שתפעל עשויה ליצור עלויות נוספות שאינן כלולות במיני הטלפון שלך.

שיוך טלפון נוסף

כדי לשייך טלפון חדש למערכת המולטימדיה:

- הפעל את חיבור Bluetooth® בטלפון שלך והגדר את המצב שלו ל"גלוי"; - מהתפריט הראשי, בחר "טלפון"; - התפריט המוקפץ, "רשימת התקני BT", "הוסף התקן חדש"; - בחר את פונקציות הטלפון לחיבור; - יש לאשר את הבחירה באמצעות לחיצה על "אישור".

הערה: אם סמל הפונקציה מודגש, זה מצוין שהיא מופעלת.

הטלפון שלך משויך כעת עם מערכת המולטימדיה.

מהתפריט הראשי של מערכת המולטימדיה שלך:

- יש ללחוץ על טלפון. הודעה שמציעה לשייך טלפון תוצג על המסך;

שיוך וביטול שיוך הטלפון

התכרית טלפון

ממסך הבית, לחץ על "טלפון" או (אם טלפון כבר מחובר), לחץ על קיצור הדרך **A** אם התכרית "טלפון" מופיע. הפונקציה מאפשרת לבצע שיוך בין הטלפון למערכת המולטימדיה.

הערה: אם אף טלפון אינו מחובר למערכת המולטימדיה, חלק מהתכריתים יושבתו.

שיוך הטלפון יאפשר גישה לפונקציות הטלפון דרך מערכת המולטימדיה. עותקים של פרטי אנשי הקשר או מידע אישי כלשהו לא יישמרו במערכת המולטימדיה.

מערכת המולטימדיה לא מנהלת טלפונים המצוידים ב-"dual SIM". כוונן את ההגדרות בטלפון כדי לאפשר למערכת המולטימדיה לבצע שיוך כהלכה.

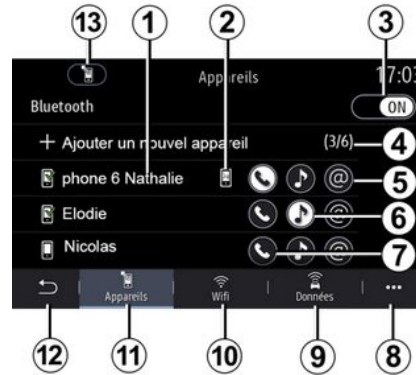

המסך "שיוך חיבור"

1. רשימת התקנים מחוברים.
2. זיהוי קולי של טלפון.
3. הפעלה/השבתה של חיבור Bluetooth®.
4. הוספת התקן חדש.
5. הפעלה/השבתה של פונקציית "נקודה חמה".
6. הפעלה/השבתה של הפונקציה "מוזיקה".
7. הפעלה/השבתה של הפונקציה "טלפון".
8. תכרית מוקפץ.
9. מעבר אל התכרית "Google Data".
10. קבל גישה לתכרית "WIFI" (הזמינות תלויה בצידוד).

11. מעבר אל התכרית התקנים.

12. חזור למסך הקודם.

13. מעבר אל התכרית "Bluetooth®".

הערה: זמינות פונקציית הנקודה החמה **5** תלויה בצידוד ברכב וניתן להפעיל אותה רק עבור דגמים תואמים.

4

לקבלת פרטים נוספים על רשימת הטלפונים התואמים, יש לבקר בכתובת <https://renault-connect.renault.com>

מטעמי בטיחות, יש לבצע את כל הפעולות האלה כשהרכב ניח.

שיוך טלפון

כדי להשתמש במערכת הדיבורית, יש לבצע שיוך בין הטלפון הנייד Bluetooth® למערכת המולטימדיה. יש לוודא שהקישוריות Bluetooth® בטלפון מופעלת ולהגדיר אותו למצב 'גלוי'. לקבלת מידע נוסף אודות הפעלה של מצב גלוי בטלפון, יש לעיין במדריך המשתמש של הטלפון. בהתאם לדגם, ואם המערכת מבקשת זאת, הן את קוד Bluetooth® בטלפון כדי לשיוך

i כל כונן הבזק חדש מסוג USB שנכנס מנותח והתמונה שלו נשמרת במערכת המולטימדיה. בהתאם לקיבולת כונן ההבזק מסוג USB, ניתן להעביר את מסך המולטימדיה למצב המתנה. המתן מספר שניות. יש להשתמש אך ורק בכונני הבזק מסוג USB שמתאימים לדרישות הארציות בתוקף.

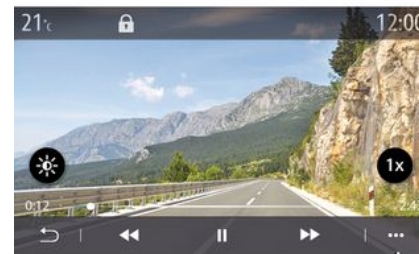

4

באמצעות התפריט המוקפץ 4, באפשרותך:

- לקבל מידע מפורט על הסרטון (כותרת, סוג קובץ, נתונים, נתיב קובץ וכדומה);
- קבלת גישה להגדרות

« מידע »

מהתפריט הזה, ניתן לגשת למידע על הסרטון (כותרת, סוג, זמן, רזולוציה).

הערה: לקבלת מידע נוסף אודות תבניות יידאו תואמות, כנה למשווק מורשה.

« הגדרות »

מהתפריט "הגדרות", באפשרותך לבחור את סוג התצוגה:

- "ריגל" (מותאם);
- "מסך מלא".

« סרטון »

התפריט סרטון

מהתפריט הראשי, לחץ על "אפליקציות", ולאחר מכן לחץ על התפריט "סרטון".

בחר מקור קלט מחובר.

אם מחוברים מספר מקורות, בחר באחד ממקורות הקלט מהרשימה הבאה כדי לגשת לסרטונים:

- "USB1" (יציאת USB);
- "USB2" (יציאת USB).

שם לב:

- ייתכן שפורמטים מסוימים של קובצי שמע לא יזוהו על ידי המערכת;
- יש לפרמט את הכונן USB למצב FAT32 או NTFS, עם קיבולת אחסון מינימלית של 8 GB וקיבולת אחסון מרבית של 64 GB.

 הפעלת וידאו אפשרית רק כאשר הרכב נייד. בעת הנהיגה, רק הפסקול של הווידאו הנוכחי נשאר פעיל.

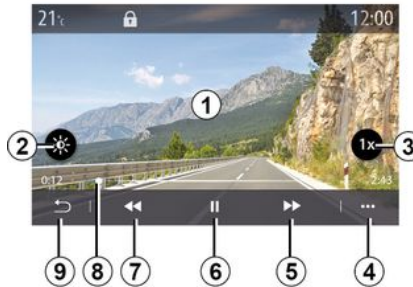

בעת הפעלת סרטון, ניתן:

- להתאים את הבהירות על ידי לחיצה על הלחצן 2;
- לכוונן את קצב ההפעלה על ידי לחיצה על הלחצן 3;
- לקבל גישה לתפריט המוקפץ 4;
- לגשת לסרטון הקודם על ידי לחיצה על 7 אם זמן ההפעלה לא חורג משלוש שניות. לאחר שלוש שניות, הסרטון מתחדש מההתחלה;
- להשתמש בסרגל הגלילה 8;
- להשהות על ידי לחיצה על 6;

3

- לגשת לסרטון הבא על ידי לחיצה על 5;
- כדי להעביר את הסרטון למצב מסך מלא על ידי לחיצה פעמיים על אזור התצוגה המקדימה של התמונה 1;
- ניתן לחזור למסך הקודם באמצעות לחיצה על 9.

שם לב:

- חלק מהפונקציות זמינות רק במצב מסך מלא;
- פקדי ההפעלה נעלמים אוטומטית לאחר 10 שניות בעת הפעלת סרטון במצב מסך מלא.

« הגדרות »

מהתפריט הזה, באפשרותך לגשת להגדרות
מצגת השקופיות:

- לשנות את זמן התצוגה עבור כל תמונה
במצגת השקופיות;
- להפעיל/להשבית אפקט הנפשה בין
תמונות במצגת השקופיות.

הערה: אפקט ההנפשה של מצגת
השקופיות מופעל כברירת מחדל.

 כל כונן הבזק חדש מסוג USB
שנכנס מנותח והתמונה שלו
נשמרת במערכת המולטימדיה.
בהתאם לקיבולת כונן ההבזק מסוג
USB, ניתן להעביר את מסך
המולטימדיה למצב המתנה. המתן
מספר שניות. יש להשתמש אך ורק
בכונני הבזק מסוג USB שמתאימים
לדרישות הארציות בתוקף.

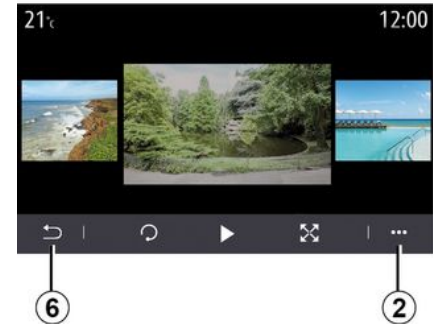

ממסך תצוגת התמונה, לחץ על הלחצן 2
כדי:

- לקבל מידע מפורט על תמונות (כותרת,
סוג קובץ, נתונים, נתיב קובץ וכדומה);
- להגדיר את תמונת כרופיל המשתמש
וטפט;
- קבלת גישה להגדרות

« מידע »

מהתפריט הזה, ניתן לגשת למידע התמונה
(כותרת, סוג, נתיב גישה, גודל, רזולוציה).

הערה: לקבלת מידע נוסף אודות תבניות
תמונה תואמות, כנה למשווק מורשה.

"בחירת כרופיל"

מהתפריט הזה, באפשרותך לשנות את
תמונת הכרופיל. אשר על ידי לחיצה על
"אישור" כדי לשמור את השינויים שלך.

"השמעה"

התפריט תמונה

מהתפריט הראשי, לחץ על "אפליקציות", ולאחר מכן לחץ על הכרטיסייה "תמונה".
 בחר מקור קלט מחובר.
 אם מחוברים מספר מקורות, בחר באחד ממקורות הקלט מהרשימה הבאה כדי לגשת לתמונות:

- "USB1" (יציאת USB);
- "USB2" (יציאת USB).

שים לב:

- ייתכן שפורמטים מסוימים של קובצי שמע לא יזוהו על ידי המערכת;
- יש לפרמט את הכונן USB למצב FAT32 או NTFS, עם קיבולת אחסון מינימלית של 8 GB וקיבולת אחסון מרבית של 64 GB.

הפעלת תמונה אפשירית רק כאשר הרכב נייד. 

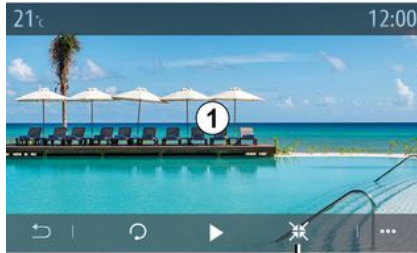

3

- לסובב תמונה על ידי לחיצה על הלחצן 5;
- להפעיל מצגת על ידי לחיצה על הלחצן 4;
- לחזור למסך הקודם באמצעות לחיצה על 6.

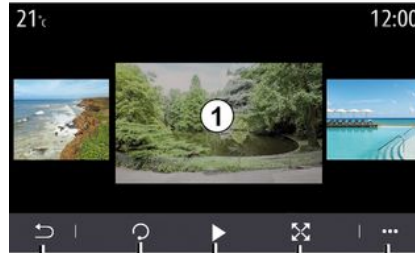

2 3 4 5 6

- ניתן לבחור לראות את כל התמונות במצגת שקופיות או להציג תמונה יחידה.
- בעת הצגת תמונה, ניתן:
 - לגשת לתמונה הקודמת או לתמונה הבאה על ידי החלקה מהירה על אזור התצוגה המקדימה של התמונה 1;
 - לעבור ממצב רגיל (מכוון) למצב מסך מלא על ידי לחיצה על הלחצן 3 או על ידי לחיצה פעמיים על אזור התצוגה המקדימה של התמונה 1;

מהתפריט "חיפוש" באפשרותך לגשת לרשימות ההשמעה המסווגות לפי קטגוריה ("רשימות השמעה", "אמנים", "אלבומים", "פודקסטים", וכו').

הערה: ניתן לבחור רק מקורות זמינים. מקורות לא זמינים לא יוצגו במסך.



 באפשרותך לשנות מקור מוזיקה באמצעות שימוש בכפתור שבמכלול הפקדים שעל מוט גלגל ההגה.

ניתן למיין את רשימת ההשמעה לפי קטגוריה ("רשימות השמעה", "אמנים", "אלבומים", "פודקסטים", וכו').

בעת הפעלת רצועה, ניתן:

- לגשת לרשימת ההשמעה הנוכחית **8**;
- לגשת לרצועה הבאה על ידי לחיצה על **9** או לחיצה ממושכת כדי לבצע הרצה מהירה קדימה ברצועה הנוכחית;
- להשהות על ידי לחיצה על **11**;
- לגשת לרצועה הקודמת על ידי לחיצה על **12** או לחיצה ממושכת כדי להחזיר לאחור את הרצועה הנוכחית;
- להציג את סרגל הגלילה **10** ולהשתמש בו כדי לבחור במוזיקה.

הערה: בהתאם למקור הקלט המחובר, התצוגה במסך המולטימדיה תשתנה.

מצב "רשימה"



לחץ על הלחצן "רשימה" כדי לגשת לרשימת ההשמעה הנוכחית.

שים לב:

- המערכת מפעילה את כל הרצועות כברירת מחדל;
- רשימות ההשמעה המתוארות לעיל משתנות בהתאם למקור הקלט המחובר ולתוכן שלו.

תפריט מוקפץ 6

מהתפריט המוקפץ **6**, לחץ על "הגדרות שמע" כדי לגשת להגדרות הקול (בס, איזון, עוצמת קול/מהירות וכדומה).



 כל כונן הבזק חדש מסוג USB שנכנס מנותח והתמונה שלו נשמרת במערכת המולטימדיה. בהתאם לקיבולת כונן ההבזק מסוג USB, ניתן להעביר את מסך המולטימדיה למצב המתנה. המתן מספר שניות. שימוש בכונני USB בלבד העומדים בדרישות החלות על המדינה.

התכריט מוזיקה

מהמסך הראשי, לחץ על "מוזיקה", או מהתכריטים האחרים לחץ על קיצור הדרך באזור **A**.

השתמש בתכריט זה כדי להאזין למוזיקה ממקור חיצוני (USB, AUX, וכו'). יש לבחור את מקור הקלט המחובר למערכת מתוך הרשימה הבאה:

- "USB1" (יציאת USB);
- "USB2" (יציאת USB);
- « Bluetooth »;
- "AUX" (שקע Jack).

מקורות המוזיקה המתוארים לעיל עשויים להשתנות בהתאם לרמת הציוד המותקן ברכב. רק מקורות המוזיקה הזמינים יוצגו על מסך המולטימדיה וניתן יהיה לבחור אחד מהם בלבד.

שים לב:

- ייתכן שפורמטים מסוימים של קובצי שמע לא יזוהו על ידי המערכת;
- יש לפרמט את הכונן USB למצב FAT32 או NTFS, עם קיבולת אחסון מינימלית של 8 GB וקיבולת אחסון מרבית של 64 GB.

מצב 'השמעה'

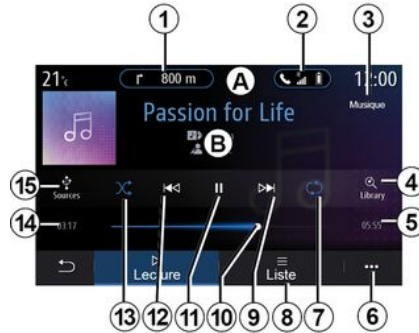

ב מידע אודות רצועת השמע הנשמעת (שם השיר, שם האמן, שם האלבום ותמונת, אם הועברו ממקור השמע).

1. קיצור דרך לתכריט "ניווט".
2. קיצור דרך לתכריט "טלפון".
3. שם המקור שמופעל כעת.
4. קיצור דרך לרשימת ההשמעה של השמע המסווגת לפי קטגוריה.
5. אורך רצועת השמע שמושמעת.
6. קבל גישה לתכריט המוקפץ.
7. הפעלה/כיבוי השמעה חוזרת של רצועת השמע או רשימת ההשמעה.
8. גישה לרשימת ההשמעה הנוכחית;
9. לחיצה קצרה: השמעה של רצועת השמע הבאה.
- לחיצה ממושכת: הרצה קדימה.

10. סרגל ההתקדמות של רצועת השמע הנוכחית.

11. השהיה/המשך ההשמעה של רצועת השמע.

12. לחיצה קצרה: חזרה לתחילת רצועת השמע הנוכחית.

לחיצה קצרה שנייה (פחות משלוש שניות לאחר הלחיצה הקצרה הראשונה): השמעת רצועת השמע הקודמת.

לחיצה ממושכת: הרצה קדימה.

13. הפעלה/השבתה של השמעה רנדומלית של רצועות השמע.

14. זמן ההשמעה של רצועת השמע הנוכחית.

15. קבל גישה למקורות השמע.



- תחנות באותו אזור משדרות לפעמים תוכניות שונות או עושות שימוש בשמות שונים עבור אותה תחנת רדיו;
 - תחנות רדיו מסוימות משדרות בתדרים אזוריים. במקרה כזה:
 - לאחר הפעלה של אזור: המערכת לא תבצע מעבר לתדר השידור של האזור החדש, אך תבצע מעבר רגיל בין תדרי השידור באזור הראשוני;
 - לאחר השבתה של אזור: המערכת תבצע מעבר לתדר השידור של האזור החדש, גם אם התוכנית המשודרת שונה.

« TA/I-Traffic »

(מידע על מצב התנועה)

כשהפונקציה מופעלת, הרדיו ברכב מאפשר קבלת תקצירי תנועה (בהתאם למדינה), אם הם משודרים בתחנות רדיו FM מסוימות.

לאחר מכן יש לבחור את תדר השידור של התחנה שמשרתת תקצירים עם מידע לגבי מצב התנועה. אם מקור אחר מופעל (USB, Bluetooth), כשמתקבל תקציר עם מידע לגבי מצב התנועה, השידור יופרע באופן אוטומטי.

« Simulcast »

בהתאם למדינה, פונקציה זו עוברת מתחנת DAB לתחנת FM שוות הערך אם האות הדיגיטלי הולך לאיבוד.

אם "שידור סימולטני FM/DAB" מופעל, יידרשו מספר שניות עד שהמערכת תעבור לרדיו יבשתי FM. עשוי להתרחש שינוי בעוצמת הקול.

המערכת תבצע חזרה אוטומטית אל DAB מיד כשהאות הדיגיטלי יתקבל.

הערה: במהלך השידור הסימולטני, מוצג שם התחנה לפי "FM".

"תעדוף ל-DAB"

בהתאם למדינה, פונקציה זו מאפשרת לך לבחור תחנת FM (אם תחנת הרדיו המבוקשת זמינה גם בגרסה דיגיטלית) ולעבור לתחנת DAB שוות הערך כדי להשיג איכות צליל משופרת.

הערה: בעוד ש-DAB מקבלת תעדוף, מוצג לפני שם התחנה "DAB".

"מצגת שקופיות"

בהתאם למדינה, פונקציה זו מאפשרת לך להציג מידע בתוכנית, מוזיקה או מזג אוויר במקום הלוגו בעת האזנה לתחנות רדיו מסוימות של DAB.

בהתאם לתחנת הרדיו הדיגיטלית שמאזינים לה, היא עשויה לשלוח תמונות המכילות מידע חזותי על רכיבים אלה.

הערה: מידע זה זמין רק עבור תחנות רדיו מסוימות.

"הגדרות אקולייזר צליל"

מתוך ההגדרות, באפשרותך להפעיל או להשבית את הרכיבים הבאים:

- « ניטראלי »;
- « חי »;
- « מועדון »;
- « סלון »;
- ...

הערה: רשימת מצבי האקולייזר עשויה להשתנות בהתאם לצידו.

« הגדרות צליל »

מהתכרטי הזה, באפשרותך להגדיר את האפשרויות הבאות:

- "הגברת בס": באפשרותך להשתמש בפונקציה זו כדי להגביר או להפחית את צליל הבס;
- "בס / מיד / טרבל": באפשרותך להשתמש בפונקציה זו כדי להגביר או להפחית את צלילי הבס, בינוני או טרבל;
- "בקרת עוצמת קול התלויה במהירות": כאשר פונקציה זו מופעלת, עוצמת הקול של מערכת השמע משתנה בהתאם למהירות הרכב. באפשרותך להתאים את הרגישות שלו או להשבית אותה;
- ...

לקבלת מידע נוסף אודות ההגדרות הזמינות, יש לעיין ב- **128**.



מטעמי בטיחות, יש לבצע את כל הפעולות האלה כשהרכב נייח.

יש להקיש קלות על הרשימה כדי לגלול בין כל התחנות. תחנת הרדיו **14** שבה אתה עוצר מתחילה לנגן. ניתן גם לבחור תחנת רדיו מהרשימה כדי להאזין לה ישירות.

אם תחנות רדיו אינן עושות שימוש ב-RDS או אם הרכב נמצא באזור עם קליטת רדיו באיכות נמוכה, שם התחנה והלוגו שלה לא יוצגו על המסך. רק התדרים יוצגו בראש הרשימה.

הערה: המידע הזמין תלוי בתחנת הרדיו שנבחרה.

מצב "תחנות"

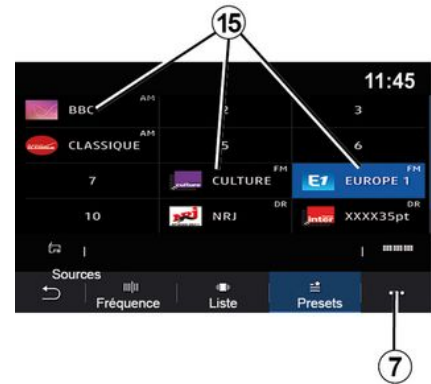

מצב זה מאפשר גישה לתחנות רדיו שמורות. לקבלת מידע נוסף, עיין בפסקה "שמור תחנה" במקטע זה.

לחץ על אחד מהלחצנים **15** כדי לבחור לתחנת הרדיו שברצונך להאזין לה.

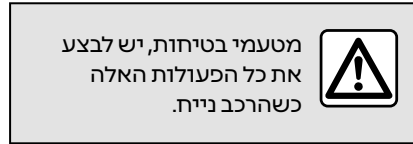

מטעמי בטיחות, יש לבצע את כל הפעולות האלה כשהרכב נייח.

תכריט מוקפץ 7



השתמש בתכריט המוקפץ **7** בכל מצב כדי לעבור להגדרות ולקבוע את התצורה של פונקציות הרדיו הבאות:

- « הגדרות רדיו »;
- "הגדרות אקולייזר צליל";
- « הגדרות צליל ».

← **128**.

« הגדרות רדיו »

מתוך ההגדרות, באפשרותך להפעיל או להשבית את הרכיבים הבאים:

- « AM »;
- « רדיו טקסט »;
- « אזור »;
- « TA/I-Traffic »;
- "לוגו";
- רדיו HD;
- ...

« AM »

ניתן להפעיל/להשבית את תצוגת פס התדרים AM ברשימה של מקורות השמע **12** באמצעות לחיצה על ON או OFF.

« רדיו טקסט »

(מידע טקסט)

תחנות רדיו FM מסוימות משדרות מידע טקסט הקשור לתוכניות שלהן (לדוגמה, כותרת שירים). הפעל פונקציה זו אם ברצונך לראות פרטים אלה.

הערה: מידע זה זמין רק עבור תחנות רדיו מסוימות.

« אזור »

התדר של תחנת הרדיו FM עשוי להשתנות בהתאם לאזור הגיאוגרפי שבו נמצא הרכב. יש להפעיל את הפונקציה הזאת כדי להמשיך להאזין לאותה תחנת רדיו גם בעת נסיעה לאזור אחר. מערכת השמע תעקוב באופן אוטומטי אחר התדר המשתנה, מבלי להכריע להאזנה.

לאחר השבתה של מצב "אזור", אם רמת קליטת האות נופלת, הרדיו יבצע מעבר לתדר אחר שבו משודרת התחנה המושמעת.

שים לב:

מצב "רשימה"

שמירת תחנת רדיו כהגדרה קבועה מראש

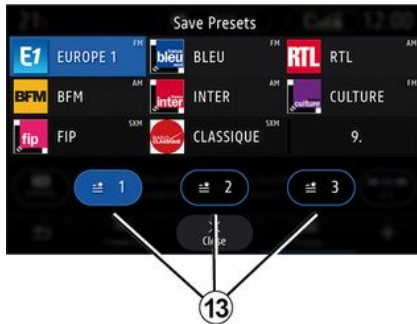

מצב זה מאפשר לך למצוא תחנה לפי שם מרשימה אלפביתית.

השתמש בפונקציה זו כדי לשמור את התחנה המופעלת כעת. ממצב "תדר", לחץ על לחצן 6 או לחץ והחזק את סמל 1 של תחנת הרדיו המושמעת כעת ולאחר מכן סמן מיקום (באחד מהדפים 13) על ידי לחיצה והחזקה של אחד המיקומים עד שתשמע צפצוף. ניתן לאחסן עד 27 תחנות רדיו.

בחר "AM", "FM", או "DAB" (רדיו דיגיטלי יבשתי) על ידי לחיצה על "מקורות" 12 במסך המולטימדיה. באפשרותך גם לבחור את תחנת הרדיו באמצעות שימוש בכפתור שבמכלול הפקדים שעל מוט גלגל ההגה.

התכרטי רדיו

מהתכרטי הראשי, לחץ על "רדיו". אם תחנת רדיו כבר פועלת, באפשרותך ללחוץ על קיצור הדרך באזור **A** מדפים מסוימים בתכרטי "ניווט" או "טלפון".

i באפשרותך לבחור תחנה שמורה ולגלוך בין רשימת תחנות הרדיו לפי תדר או לפי רשימה בהתאם למצב שנבחר באמצעות שימוש בכפתור במכלול הפקדים שבמוט גלגל ההגה.

המסך רדיו



1. לוגו של תחנת הרדיו שמושמעת כעת.

2. שם התחנה הנוכחית ותדר השידור. מידע טקסט (אמן, שיר וכדומה).

3. קבל גישה להזנה הידנית של התדר הרצוי.

4. חייווי של ההפעלה של פונקציות מידע התנועה והמעקב אחר התחנה.

5. HD Radio Live.

6. אחסן את התחנה המופעלת כעת ב-"תחנות".



7. קבל גישה לתכרטי המוקפץ.

8. קבל גישה לתחנה הבאה או לתחנה הקודמת.

9. קבל גישה לתדר הבא או לתדר הקודם.

10. סרגל בוור תדרים.

11. חזור למסך הקודם.

12. גישה לתכרטי מקורות השמע.

הערה: המידע הזמין תלוי בתחנת הרדיו שנבחרה.

מצב "תדר"



השתמש במצב זה כדי לבחור תחנות רדיו לפי תדר בתחנת הרדיו שנבחרה. כדי לסרוק את טווח התדרים, יש לך שתי אפשרויות:

- חיפוש לפי תדר: סרוק את התדרים על ידי לחיצה שוב ושוב על לחצני 9 או העברת הסמן בסרגל הבורר 10;
- חיפוש לפי תחנה: זז קדימה או אחורה לתחנה הבאה על ידי לחיצה על לחצני 8.

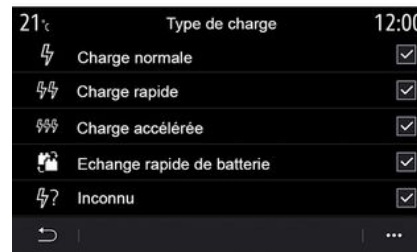

« סוג טעינה »

מאפשר לך לבחור את תחנות הטעינה שמציעות, בהתאם לבחירתך, מצב עומס המתאים לצרכיך ולהציג אותן במפה.

« סוג מחבר »

מאפשר לך לבחור את תחנות הטעינה שמציעות שקע טעינה המותאם לרכב שלך ולהציג אותן במפה.

מטעמי בטיחות, יש לבצע את כל הפעולות האלה כשהרכב נייד.



במצב "אוטומטי", המערכת מחפשת תחנות טעינה לאורך המסלול כדי לאפשר לך להגיע ליעדך.

תחנות הטעינה ממוקמות כך שרמת הטעינה לא תרד מתחת ל-20%.

במצב "ידני", כאשר רמת הסוללה נמוכה מדי, המערכת מבקשת ממך להוסיף ידנית את תחנות הטעינה הנגישות כדי להגיע ליעדך.

« סוג טעינה »

מאפשר לך לבחור את תחנות הטעינה שמציעות, בהתאם לבחירתך, מצב עומס המתאים לצרכיך ולהציג אותן במפה.

« עמדת טעינה אחרונה »

פונקציה זו שולחת הודעת אזהרה כאשר המערכת מזהה מספר קטן של תחנות טעינה במיקומך. האזהרה נשלחת אם המערכת מזהה טעינת סוללה נמוכה. הפעל/השבת את האפשרות על ידי לחיצה על "ON" או "OFF".

רכב היברידי



9

מהכרטיסייה "היברידי" 9, באפשרותך להגדיר את ההגדרות וההתראות הקשורות לרכבים היברידיים.

« ניווט אלקטרוני »

פונקציה זו משתמשת במידע לגבי המסלול המתוכננת שלך כדי לנהל את האנרגיה החשמלית של הרכב ההיברידי בצורה חכמה על ידי צפיית שיפועים ופקקי תנועה. היא גם ממטבת נהיגת רכב אלקטרוני באזורים עירוניים.



8

« סוג מחבר »

מאפשר לך לבחור את תחנות הטעינה שמציעות שקע טעינה המותאם לרכב שלך ולהציג אותן במפה.

תכרית מוקפץ

מהתכרית המוקפץ 8, באפשרותך:

- לבחור/לבטל את הבחירה בהכל:

« סוג טעינה » ; -

« סוג מחבר ». -

- ראה מידע תיאורי על "סוג מחבר" השונים.

רכב חשמלי

- "מסעדה";
- "מגורים/דוור";
- "דיווחי תנועה/הונסיעות";
- "קניות";
- "בית חולים";
- ...

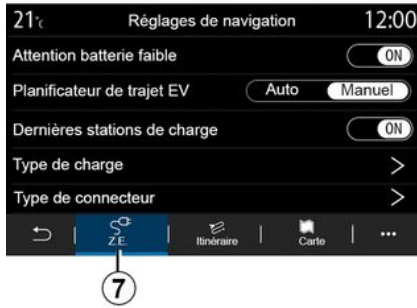

מהכרטיסייה " Z.E. " 7, באפשרותך לקבוע את תצורת הגדרות הטעינה וההתראות הקשורות לטעינה.

« אזהרת טעינה נמוכה »

מזהירה אותך כאשר רמת טעינת הסוללה יורדת מתחת ל-20%.

מטעמי בטיחות, יש לבצע את כל הפעולות האלה כשהרכב ניח.

« מתכנן מסלולים לרכב חשמלי »

לפונקציה זו יש שני מצבים: "ידני" ו-"אוטומטי".

מהמפה, ניתן לבחור ב-POI ישירות. מערכת המולטימדיה תציע מספר אפשרויות:

- « התחל »;
- « התקשר ».

לקבלת מידע נוסף, עיין במידע על "נקודות עניין" במקטע "הזנת יעד".

« תצוגת מזג אוויר »

באפשרותך להפעיל/להשבית את תצוגת מזג האוויר על ידי לחיצה על " ON " או " OFF".

« מידע על מדינות »

ברשימת המדינות המוצגות, באפשרותך לעיין במגבלות המהירות שבתוקף, בכיוון הנסיעה, ביחידות המהירות וכדומה.

תכרטי מוקפץ

מהתכרטי המוקפץ 4, באפשרותך לאפס את "הגדרות הניווט".

« עדכון מפה »

ניתן להציג את רשימת המדינות המותקנת במערכת הניווט.

עדכונים אוטומטיים חלים רק על המדינה הרשומה כמועדפת.

כדי לעדכן את המפות, יש לוודא תחילה שכל שירותי הרכב מופעלים ← 82.

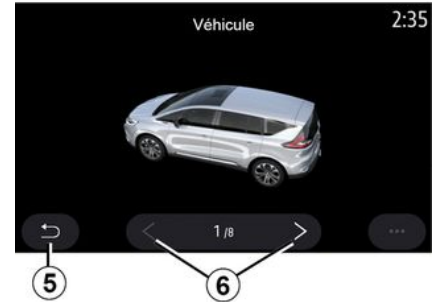

« הרכב שלי »

באפשרותך לשנות את הייצוג החזותי של הרכב על ידי לחיצה על החץ ימינה או שמאלה 6 ובחירת הדגם הרצוי.

כדי לאשר את הבחירה שלך, הישאר בדגם הרצוי ולחץ על חץ החזרה 5.

« תצוגת צמתים »

באפשרותך להפעיל/להשבית את "תצוגת צומת" באמצעות לחיצה על "ON" או "OFF".

"הצגת נקודות ציון"

באפשרותך להפעיל/להשבית את התצוגה של POI במפה:

- « תחנת דלק »;
- "תחנת טעינה" (עבור רכבים חשמליים והיברידיים);
- « תְּנִיָּה »;

- « התעלם ».

באפשרותך לאפשר/לחסום שיתוף יעד על ידי לחיצה על "ON" או "OFF".

« אפשר דרכים מוגבלות בזמן »

בהגדרה זו, באפשרותך לנסוע בדרכים מוגבלות בזמן ולהגדיר ל-"תמיד", "כשפתוחות" או "אף פעם".

« אפשר כבישים עם אגרה תקופתית »

ניתן לאפשר/לחסום את השימוש בכבישי אגרה לאורך המסלול על ידי לחיצה על "ON" או "OFF".

« אזור להימנעות »

באפשרותך להפעיל/להשבית את האזור שיש להימנע ממנו על ידי לחיצה על "ON" או "OFF".

« אפשר דרכים לא סלולות »

ניתן לאפשר/לחסום את השימוש בכבישים לא סלולים לאורך המסלול על ידי לחיצה על "ON" או "OFF".

"התראה בשל חציית גבול"

באפשרותך להפעיל/להשבית את התראה מערכת המולטימדיה במקרה של חציית גבול.

תכריט מוקפץ

מהתכריט המוקפץ 2, ניתן לשנות את "הגדרות הניווט".

באמצעות הגדרה זו, באפשרותך לבחור להציג את "שעת ההגעה" או להציג את "זמן ליעד".

« תצוגת דיווחי תנועה »

באפשרותך לאפשר/לחסום את תצוגת התנועה על ידי לחיצה על "ON" או "OFF".

« תמרור »

תכריט זה מספק את הפונקציות הבאות:

- « תמרור » ;
- « התראת מהירות » ;
- « הצגת אזור מסוכן » ;
- « התראה קולית של אזור מסוכן ».

באפשרותך להפעיל/להשבית אותם באמצעות לחיצה על "ON" או "OFF".

לחץ על הלחצן "איפוס" בתכריט המוקפץ 4 כדי להעביר את כל ההגדרות אל "ON".

« זום אוטומטי »

באפשרותך להפעיל/להשבית את "זום אוטומטי" על ידי לחיצה על "ON" או "OFF".



« מכה »

מהכרטיסייה מכה 3, ניתן לעבור אל ההגדרות הבאות:

- « ערכת נושא למכה » ;
- « תצוגת זמן » ;
- « תצוגת דיווחי תנועה » ;
- « תמרור » ;
- « זום אוטומטי » ;
- « הרכב שלי » ;
- « תצוגת צמתים » ;
- « הצגת נקודות ציון » ;
- « תצוגת מזג אוויר » ;
- « מידע על מדינות ».

« ערכת נושא למכה »

השתמש באפשרות זו כדי לבחור את צבע המכה כ-"אוטומטי", "יום" או "לילה".

« תצוגת זמן »

מטעמי בטיחות, יש לבצע את כל הפעולות האלה כשהרכב נייח.



הפעל/השבת את השימוש במעבורות במסלול על ידי לחיצה על "ON" או "OFF".

« אפשר רכבות שינוע »

הפעל/השבת את השימוש ברכבות נושאות רכב במסלול על ידי לחיצה על "ON" או "OFF".

« למידת ניווט »

השתמש בפונקציית תכנות הניווט כדי לנהל את פרמטרי הסודיות הקשורים לתכנות נתוני הניווט שלך.

מערכת המולטימדיה מנתחת את הנסיעות היומיות שלך ואת זמני הנסיעה כדי להציג יעד מבלי שתצטרך להגדיר אותו כאשר מערכת המולטימדיה מופעלת, לדוגמה, בית, עבודה וכו'.

באפשרותך לגשת להגדרות הבאות:

- "הפעל תיכנות ניווט" על ידי לחיצה על "ON" או "OFF";
- "הצעת הדרכה אוטומטית" על ידי לחיצה על "ON" או "OFF";
- "מחק מסלולים שמורים".

« יעדים ששותפו עם התקנים אחרים »

מהתלפון שלך, באפשרותך לתכנן נסיעה ולשתף אותה עם מערכת המולטימדיה. לקבלת מידע נוסף על האפליקציה הייעודית: **91**.

כאשר הרכב יותנע, מערכת המולטימדיה תודיע לך: "המסלול מתוכנן בטלפון החכם שלך".

תוכל לבחור בין האפשרויות הבאות:

- « התחל »;
- « שמור למועדפים »;

- « אפשר מסלול חלופי »;
- « השתמש מעקפי תנועה »;
- « אפשר כבישי אגרה »;
- « אפשר כבישים מהירים »;
- « אפשר מעבורות »;
- « אפשר רכבות שינוע »;
- « למידת ניווט »;
- « יעדים ששותפו עם התקנים אחרים »;
- « אפשר דרכים מוגבלות בזמן »;
- « אפשר כבישי אגרה »;
- « אזור להימנעות »;
- « אפשר דרכים לא סלולות »;
- ...

« סוג מסלול »

הגדרה זו מאפשרת לך לבחור במסלול "מהיר", "ECO" או "קצר".

« אפשר מסלול חלופי »

באפשרותך לאפשר/לחסום מסלול חלופי על ידי לחיצה על "ON" או "OFF".

« השתמש מעקפי תנועה »

באפשרותך להפעיל מעקפים ולקבוע תצורה ל-"תמיד", "שאל" או "אף פעם".

« אפשר כבישי אגרה »

הגדרה זו מאפשרת להשתמש בכבישי אגרה ובאפשרותך לקבוע את התצורה ל-"תמיד", "שאל" או "אף פעם".

« אפשר כבישים מהירים »

באפשרותך להפעיל/להשבית את השימוש בכבישים מהירים במסלול על ידי לחיצה על "ON" או "OFF".

"אפשר מעבורות"

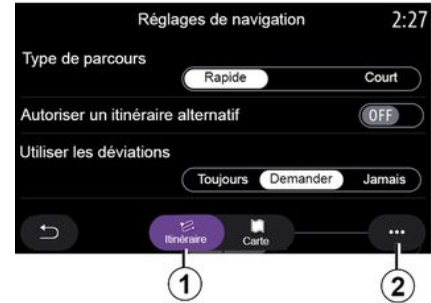

התפריט הגדרות

מסך הבית, יש ללחוץ על הכרטיס; לחלופין מהתפריט הראשי, יש ללחוץ על "ניווט".
בחר ב"תפריט הניווט" ולאחר מכן ב"הגדרות".

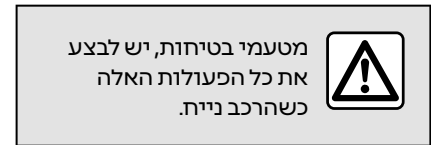

מטעמי בטיחות, יש לבצע את כל הפעולות האלה כשהרכב נייט.

« מסלול »

מתוך הכרטיסיה " מסלול" 1, באפשרותך לגשת להגדרות להלן:
- « סוג מסלול »;



סרגל מידע תנועה

סרגל מידע התנועה בתצוגת המסלול שלך
13 מיידע אותך לגבי תקריות תנועה לאורך
 המסלול המתבצע.

לחץ על סרגל מידע התנועה **13** כדי להציג
 רשימה מפורטת של תקריות תנועה.

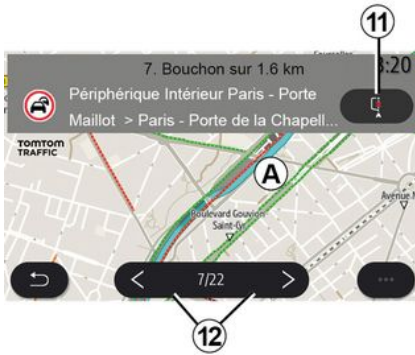

כרטיס תקרית תנועה

לחץ על אחד מהכרטיסים ברשימת התקריות כדי להציג את הפרטים וכדי להציג את המקטע הרלוונטי של המסלול במפה **A**. באפשרותך לגלול בתקריות התנועה באמצעות החצים **12** ולסדר את המערכת כדי להימנע מתקרית נבחרת על ידי לחיצה על הלחצן **11**.

כאשר מסלול מתבצע, לחץ על הסמל **3** כדי למרכז מחדש את המסלול לאחר שהזזת את המפה או כווננת את רמת הזום **4**.

אם מסלול אינו מתבצע, לחץ על הסמל **3** כדי לחזור למיקום הרכב לאחר שהזזת את המפה או כווננת א הזום **4**.



מהתפריט המוקפץ **8**, ניתן לשנות את הגדרות הניווט **48**.

השתמש באפשרות "הימנע מהכל" **9** כדי להימנע מאזורים צפופים.

רשימת אירועי תנועה

מרשימת תקריות התנועה **7**, באפשרותך לגשת לכרטיס התקריות במסלול שלך.

בחר באחת מהתקריות מהרשימה **10** כדי להציג אותה בפירוט במפה.

« מפת תנועה »

(הזמינות תלויה בציוד המותקן ברכב) הפונקציה "מפת תנועה" משתמשת במידע מוקוון בזמן אמת.

הערה: יש להפעיל את השירותים כדי להציג מידע על תנועה בזמן אמת **82**.

מתוך מסך הבית, לחץ על "תפריט", "ניווט", "תפריט ניווט" **6**, ולאחר מכן על "מפת תנועה" כדי לגשת למידע התנועה המעודכן. מהתפריט המוקפץ **5**, באפשרותך לגשת אל "הגדרות".

הערה: זמינות שירותי "מפת תנועה" עשויה להשתנות.

אמצעי זהירות ביחס לניווט



השימוש במערכת הניווט אינו מהווה חלופה לאחריות או ערנות הנהג בעת הנהיגה ברכב.

המסך מפת תנועה

ניתן להציג את תצוגת תקריות התנועה במפה **1** או ברשימת תקריות התנועה **2**. לחץ על לחצני הגדלת התצוגה והקטנת התצוגה **4** כדי לכוונן את המפה או החלק שתי אצבעות ביחד/בנפרד על המסך כדי לכוונן את מרחק הזום.

הזנת יעד

- מספר שקעי הטעינה הזמינים והמספר הכולל;
 - סוג מסוף הטעינה;
 - ...
- מתכריט זה באפשרותך:
- להפעיל הנחיות נסיעה אל תחנת הטעינה;
 - להתקשר לתחנת הטעינה;
 - להזמין מסוף טעינה;
 - ...

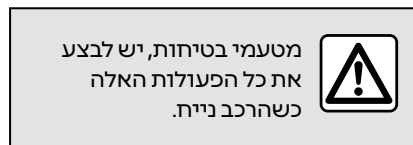

- מהתכריט המוקפץ **65**, באפשרותך:
- תצוגה "תוצאות מקוונות";
 - "איפוס" את החיפוש;
 - שמור את תחנת הטעינה שלך ב"מועדפים";
 - ...



תחנת טעינה

"תחנת הטעינה" 64 מציגה את תחנות הטעינה מסביבך, לאורך המסלול שלך, מסביב ליעד או בתוך עיר.

כל תחנה מציינת את מספר השקעים התואמים הזמינים עבור הרכב שלך.

קידוד צבע מציינ את זמינות מסופי הטעינה:

- ירוק: מסוף זמין;
- אדום: המסוף אינו זמין;
- אפור: מצב לא ידוע.

הערה: יש להפעיל את השירותים כדי להציג את עמדות הטעינה הזמינות ← 82.

בחר את אחת מתחנות הטעינה לקבלת מידע נוסף:

- מרחק אל התחנה וכתובת התחנה;
- סוג תשלום (ללא חיוב, במסגרת מינוי וכדומה);

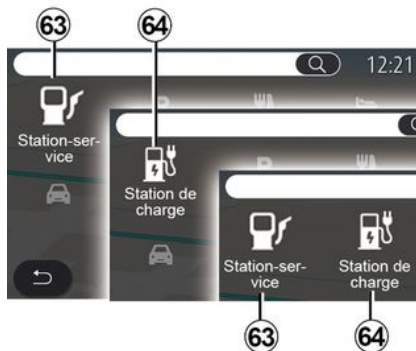

« נקודות עניין »

הגדרת התצורה של מערכת המולטימדיה תלויה בסוג מערכת ההינע המותקנת ברכב:

- "תחנת דלק" 63 בכלי רכב היברידיים ובעלי מנוע בעירה פנימית (ללא שקע טעינה);
- "תחנת טעינה" 64 עבור רכבים חשמליים;
- "תחנת דלק" 63 ו"תחנת טעינה" 64 ברכבים היברידיים (עם שקע טעינה).



« מסלול »

מהתפריט "ניווט" לחץ על "תפריט", "מסלול", ולאחר מכן על "סקירה" כדי להציג סקירה של המסלול שלך.

לחץ על הלהצגן "התחל" 61. מערכת המולטימדיה מיידעת אותך אם היעד שלך 60 הוא בטווח (מוצג בשחור) או לא (מוצג באדום), בהתאם לרמת טעינת הרכב.

אזור המידע 59 מציינ את רמת הטעינה שתישאר ברגע שתגיע ליעד.

מטעמי בטיחות, יש לבצע את כל הכעולות האלה כשהרכב נייד.



התכריט "ניווט" עבור הרכב החשמלי והרכב ההיברידי

2



התכריט "אזור בתוך הטווח"

תכריט זה מציג את האזור הגיאוגרפי בטווח, בהתאם לרמת הטעינה שנותרת של הרכב:

- האזור "סטנדרטי" הכחול מציין את האזור בטווח במהלך מצב הנהיגה הנוכחי;
- האזור הירוק "Eco" מציין את האזור בטווח באמצעות מצב הנהיגה "Eco".

מתוך מסך הבית, לחץ על הכרטיס או לחץ על "תכריט", ולאחר מכן על "ניווט". הגדרת התצורה של מערכת המולטימדיה תלויה בסוג מערכת ההינע המותקנת ברכב. מוצגים הגדרות ותכריטים נוספים.

באפשרותך להשתמש בלחצן "אזור בתוך הטווח" 57 כדי להציג את האזור הגיאוגרפי שנמצא בטווח לאחר שהגעת לשלב הבא או ליעדך הסופי.

מפה זו מציגה נקודות טעינה הזמינות לרכב שלך. כדי לקבוע את התצורה של הגדרות הטעינה: ← 48

בהתאם לציוד, הלחצן "טעינה" 58 יכול לשמש כדי להציג את רשימת נקודות הטעינה הזמינות בטווח.

התכריט המוקפץ 56 יכול לשמש להצגה או הסתרה של נקודות הציון (POI).

תחנות טעינה אחרונות

מערכת המולטימדיה מיידעת אותך כאשר מספר שקעי הטעינה הממוקמים בסביבתך נמוך מ-3. ניתן להשבית את הפונקציה מהתכריט תחנת דלק, הגדרות ולאחר מכן מהכרטיסייה Z.E...

מטעמי בטיחות, יש לבצע את כל הפעולות האלה כשהרכב נייח.





« הדמיית מסלול »

השתמש בפונקציה זו כדי לדמות את המסלול שתבחר כדי להגיע ליעד.

לחץ על הלחצן **53** כדי לעצור או להפעיל את ההדמיה.

לחץ על הלחצן **54** כדי לחזור להתחלת הדמיית המסלול.

באפשרותך לשנות את מהירות ההדמיה על ידי לחיצה על הלחצן **52**.

במהלך ההדמיה, באפשרותך להציג את מגבלת המהירות **55** וכן את פרטי האזור **51** (מרחק, שנות, זמן הגעה וזמן נסיעה).

לחץ על האזור **51** כדי לעבור מהתצוגה של זמן המסלול שנתר לתצוגה של זמן ההגעה הצפוי.



מהכרטיסייה "שלים" **50**, באפשרותך לראות את השלבים השונים של הנסיעה (מרחק, זמן נסיעה וזמן הגעה).

על ידי לחיצה על אחד השלבים ברשימה **49**, באפשרותך לגשת למיקום, לשם, לכתובת המלאה ולקואורדינטות הגיאוגרפיות.



הסרגל **46** יציג מידע על כל שלב במסע (מרחק, משר שלב וזמן הגעה).

מערכת הניווט עשויה להציע שתימנע מאירוע באחד מהשלבים שלך.

לחץ על לחצן "העיקוף" **47** ומערכת הניווט תחשב מסלול עיקוף.

מטעמי בטיחות, יש לבצע את כל הפעולות האלה כשהרכב נייח.



- "כבישים תפוסים" 42 (כביש אגרה, מעבורת, כביש מהיר וכו').

- « הדמיית מסלול » ;
- "מידע לגבי המדינה"
- « שמור למועדפים » ;
- ...

הערה: הפונקציות המוצעות בתכריט המוקפץ ישתנו בהתאם להפעלה או אי הפעלה של ההנחיה.



כדי לסייר במפה ולעיין במסלול הנסיעה בפועל, יש להזיז את המפה באמצעות לחיצת ציפורן עדינה על חלק כלשהו במסך תוך גרירתו.

לחץ על לחצן הגדלת התצוגה או הקטנת התצוגה 39 כדי לכוונן את המפה.

כדי לבצע מרכז מחדש של המפה, לחץ על הבקרה 38.

מהתכריט המוקפץ 36, ניתן לקבל גישה אל הפונקציות הבאות:

- « מסלול חלופיים » ;
- « פרטי מסלול » ;
- « הדמיית מסלול » ;
- « שמור למועדפים » ;
- « הגדרות » ;
- ...
- « הגדרות » ;
- « פרטי מסלול » ;



מתוך הכרטיסייה "רשימת כבישים" 45 באפשרותך להציג את המסלול בפירוט.

מהרשימה 44 של הכבישים שיהיו תפוסים לאורך המסלול, באפשרותך להציג הכוונות שונות, שמות רחובות תפוסים, מרחק שנותן זמן עבור כל שלב.

לחץ על אחד מהמסלולים 44 כדי להציג אותו במפה עם האפשרות לחזור לשלבים הקודמים או לעבור קדימה לשלבים הבאים באמצעות החצים 48.



« פרטי מסלול »

השתמש בפונקציה זו כדי להציג את כל המידע והפרטים עבור המסלול דרך מספר כרטיסיות:

- « סיכום » ;
- « רשימת כבישים » ;
- « שלבים » .

מהכרטיסייה "סיכום" 41, ניתן להציג:

- « נקודת יציאה » 40 ;
- « נקודת הגעה » 43 ;



« סקירה »

יש להשתמש בפונקציה זו כדי להציג את כל המסלול שלך על מפה.

כדי להשתמש בפונקציה זו, הפעל את הניווט ובחר "מסלול" מתפריט הניווט ולאחר מכן בחר "סקירה".

לחץ על הלחצן **37** כדי לבטל את המסלול הנוכחי.



מהתפריט המוקפץ **35** של התפריט "אזור להימנעות", לחץ על:

- "מחיקה" (בחר אזור אחד או יותר שיש להימנע מהם);
- « מחק הכל ».

על ידי לחיצה על הזכוכית המגדלת **34** באפשרותך לחפש אזורים שמורים שיש להימנע מהם.



מטעמי בטיחות, יש לבצע את כל הפעולות האלה כשהרכב נייח.



לחץ על הלחצן "שרטט" **31** כדי להקצות אזור שיש להימנע ממנו.

לחץ לחיצה קצרה על המפה כדי להציג את "אזור להימנעות" **32**.

צבוט/פרוש את האצבעות כדי להגדיל או להקטין את האזור שנבחר.

לחץ על הלחצן "שמירה" **33** כדי להוסיף את האזור שנבחר לרשימת האזורים שיש להימנע מהם.

כדי לשנות "אזור להימנעות", בחר אותו מתוך רשימת האזורים שיש להימנע מהם ולחץ על הלחצן "שנה" במפה.

- "יחידות ותבניות": ערכים עשורניים; מעלות עשורניות ודקות; או מעלות, דקות ושניות עשורניות;
- « שמור למועדפים ».

מטעמי בטיחות, יש לבצע את כל הפעולות האלה כשהרכב נייד.



- « צור מסלול » ;
- « אזור להימנעות ».
- כאשר מסלול מתבצע:**
- « בטל מסלול » ;
- « ערוך מסלול » ;
- « אזור להימנעות » ;
- « סקירה » ;
- « פרטי מסלול » ;
- « הדמיית מסלול ».

« בטל מסלול »

יש להשתמש בפונקציה זו כדי לבטל את מסלול הנסיעה הנוכחי.

« ערוך מסלול »

יש להשתמש בפונקציה זו כדי לשנות את המסלול הנוכחי:

- « נקודת יציאה » ;
- « הוסף נקודת ציון » ;
- « הוסף כיעד ».

הפונקציות 'הוספת עצירה' ו'הוספה כיעד' מספקות את האפשרויות הבאות:

- « מצא כתובת » ;
- « יעדים קודמים » ;
- « נקודות עניין » ;
- « קואורדינטות » ;
- « במכה » ;
- ...



« מסלול »

השתמש בפונקציה זו כדי לנהל יעד עם עצירות קשורות. מהתפריט הראשי, לחץ על "ניווט", "תפריט", ולאחר מכן לחץ על "מסלול" כדי לגשת לתפריטי המסלול.

לא מתבצע מסלול:

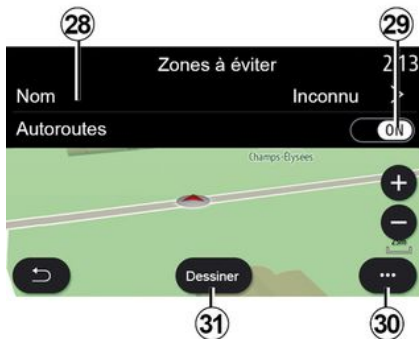

« אזור להימנעות »

השתמש בפונקציה זו כדי להימנע מהגדרה או מאזור גיאוגרפי מוגדר.

מהתפריט "אזור להימנעות", לחץ על "הוסף אזור חדש להימנעות" או על האזורים שאוחסנו קודם לכן כדי להימנע מהם. לחץ על "שם" **28** כדי לשנות אותו באמצעות המקלדת.

ניתן לבחור להימנע ממקטעים מסוימים של כביש מהיר באמצעות הלחצן **29**.

מתוך התפריט המוקפץ **30**, לחץ על "בחר עיר" כדי להזין ידנית את המדינה והעיר.



«קואורדינטות»

מהתפריט "ניווט", יש ללחוץ על "קואורדינטות".

השתמש בתפריט זה כדי לחפש יעד על ידי הזנת הקואורדינטות שלו.

באפשרותך לבחור את חצי כדור הארץ ולאחר מכן להזין את הערכים "קו רוחב" ו-"קו אורך" באמצעות המקלדת.

לאחר שהקואורדינטות הוזנו, לחץ על "התחל" כדי לעבור ישירות ליעד זה או לחץ על "מפה" כדי להציג את הקואורדינטות במפה.

מהתפריט המוקפץ **27**, לחץ על:

- "UTM" כדי להזין את הקואורדינטות בפורמט UTM;



מחירי דלק

POI "תחנת דלק" מציגה את תחנות הדלק בסביבת מיקומך, וכן את מחיר הדלק עבור הרכב שלך.

מחיר הדלק משויך למחווך צבע:

- ירוק: תחנות דלק המציעות את המחירים הנמוכים ביותר;
- כתום: תחנות דלק המציעות מחירים ממוצעים;
- אדום: תחנות דלק המציעות את המחירים הגבוהים ביותר.

הערה: יש להפעיל את השירותים כדי להציג את מחיר הדלק **82** ←



מהרשימה **24**, בחר POI.

בהתאם לצידו, ניתן להשתמש במערכת המולטימדיה כדי:

- צור קשר ישיר עם אנשים מסוימים POI (כדי להזמין או לקבל מידע) על ידי לחיצה על "התקשר";
- התחל את הניווט אל POI הרצוי על ידי לחיצה על "התחל";
- ראה תצוגה מקדימה של היעד מהתצוגה **26**.

מתוך התפריט המוקפץ, באפשרותך להוסיף את הכתובת במועדים שלך.

מטעמי בטיחות, יש לבצע את כל הפעולות האלה כשהרכב נייד.



"חיפוש לפי קטגוריה"

מערכת הניווט מציעה מספר POI בקטגוריה שנבחרה, בהתאם לכרטיסייה שנבחרה:

- לא מתבצע מסלול:
- « מיקום נוכ' » ;
- "בעיר" (הזן את שם העיר).
- כאשר מסלול מתבצע:
- "לאורך המסלול";
- « יעד » ;
- « מיקום נוכ' » ;
- "בעיר" (הזן את שם העיר).

מהתפריט המוקפץ **25**, באפשרותך:

- תצוגה "תוצאות לא מקוונות";
- « מיון לפי מרחק ».



"חיפוש לפי שם"

באזור החיפוש **23**, הזן קטגוריית POI (שם) מסעדה, חנות וכו').

מתוך רשימת התוצאות **24**, בחר POI. **הערה:** יש להפעיל שירותים כדי להציג חיפוש של נקודות עניין באופן מקוון. לקבלת מידע נוסף, יש לעיין בחלק 'הפעלת שירותים';

מהתפריט המוקפץ **25**, באפשרותך:

- "איפוס" את החיפוש;
- בחר את סוג המקלדת:
- « אלפביתי » ;
- « Azerty » ;
- « Qwerty ».

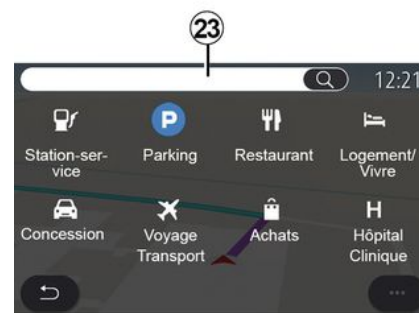

« נקודות עניין »

נקודת ציון POI היא שירות, בית עסק או אטרקציה תיירותית בקרבת מקום (נקודת היציאה, עיר היעד, לאורך מסלול הנסיעה וכו').

נקודות הציון מקובצות לפי קטגוריה: "תחנת דלק", "חניה", "מגורים" וכדומה.

בחר את התפריט "ניווט" ולאחר מכן "נקודות עניין" כדי לבחור יעד מתוך נקודות הציון.

« מועדפים »

- מהכרטיסייה "כתובת" 16, באפשרותך:
 - « הוסף כתובת חדשה »;
 - להפעיל הנחיות ניווט אל "בית" 18 או מקום "עבודה" 17;
 - להפעיל הנחיות ניווט אל כתובת שמורה במועדפים שלך.
- בעת בחירה באפשרות "בית" 18 או "עבודה" 17 בפעם הראשונה, המערכת תבקש לרשום כתובת.
- הערה:** ניתן לשמור כתובת אחת בלבד עבור "בית" ועבור "עבודה" על ידי מערכת המולטימדיה.

2

- "כתובת" 20 כדי לגשת לפונקציות החיפוש הבאות:
 - « מצא כתובת »;
 - « יעדים קודמים »;
 - « נקודות עניין »;
 - « קואורדינטות »;
 - « במפה »;
 - « מיקום נוכחי ».
- ePOI בהתאמה אישית;
- « טלפון »;
- « סוג טעינה ».

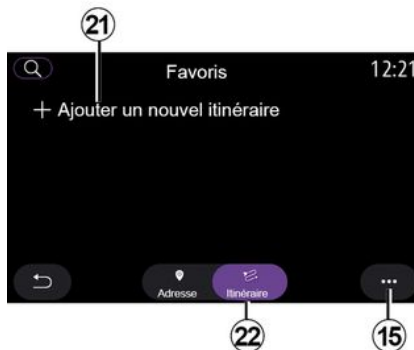

- מהכרטיסייה "מסלול" 22, באפשרותך:
 - « הוסף מסלול חדש »;
 - להפעיל מסלול השמור במועדפים שלך.
- מהכרטיסייה "הוסף מסלול חדש" 21, באפשרותך:
 - "שם" כדי לתת שם למסלול המועדף החדש שלך;



- מהכרטיסייה "הוסף כתובת חדשה" 14, באפשרותך:
 - "שם" 19 כדי לתת שם ליעד המועדף החדש שלך;

- "מסלול", גש לאפשרויות החיפוש הבאות:
 - "מצב התנעה";
 - « הוסף נקודת ציון »;
 - "היעד האחרון שהיה בשימוש";
 - « הוסף כיעד ».
- בהתאם לחיפוש "הוספת עצירה" ו-"הוסף כיעד", באפשרותך לבחור את האפשרויות הבאות:
 - « מצא כתובת »;
 - « יעדים קודמים »;
 - « נקודות עניין »;
 - « קואורדינטות »;
 - « במפה ».
- מהכרטיס המוקפץ 15, באפשרותך:
 - « שנה »;
 - "שם" 19 של המועדף;
 - "כתובת" 20 או "מסלול" של המועדף, בהתאם לכרטיסייה שנבחרה.
 - מחיקה (בחירת כתובת אחת או יותר);
 - « מחק הכל »;
 - « מיון לפי שם ».

מתוך התפריט המוקפץ, **11** בכרטיסיות
"כתובת" **13** ו-"מסלול" **12** באפשרותך:

- "מחיקה" אחת או יותר מהכתובות שנבחרו;
- « מחק הכל »;
- « מיון לפי תאריך »;
- « מיון לפי שם »;
- « שמור למועדפים ».

במהלך הנחיה, כשאתה מחפש יעד חדש, באפשרותך להגדיר אותו כ:

- עזירה;
- יעד חדש.



מטעמי בטיחות, יש לבצע את כל הפעולות האלה כשהרכב נייט.

- הזן את קואורדינטות היעד (ערכי קו אורך וקו רוחב);
- מצא והצג כל קרובה; ...

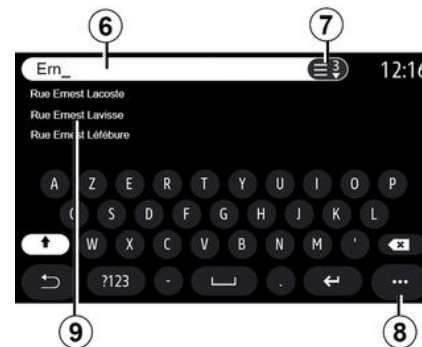

מתוך אזור החיפוש **6**, הזן שם רחוב. מיד לאחר תחילת הזנת האותיות, המערכת מציעה שמות רחובות שמתחילים באותיות שהוזנו. ניתן:

- יש ללחוץ על שם הרחוב המוצג על המסך כדי לאשר את הבחירה;
- לחץ על הלחצן **7** או סרוק את הרשימה **9** של שמות הרחובות המוצעים כדי לגשת לרשימה המלאה המתאימה לחיפוש שלך.

שים לב:

- המערכת תאחסן את הערים האחרונות שהוזנו בזיכרון שלך;
 - רק כתובות המוכרות למערכת דרך המפה הדיגיטלית מורשות.
- מהתפריט המוקפץ **8**, באפשרותך:
- שמור את הכתובת הנבחרת במועדפים שלך;

« יעדים קודמים »

השתמש בתפריט זה כדי לבחור יעד מתוך הרשימה של הכתובות שנעשה בהן שימוש לאחרונה. הן מאוחסנות באופן אוטומטי.

מהכרטיסיה "כתובת" **13** באפשרותך לגשת להיסטוריית היעדים שנשמרה. בחירת יעד לקבלת הנחיות.

מהכרטיסיה "מסלול" **12** באפשרותך לגשת להיסטוריית המסלולים השמורים. בחר מסלול לקבלת הנחיות.

השתמש בזכוכית המגדלת **10** כדי לחפש כתובת או מסלול שנשמרו בהיסטוריה.



בעת חיפוש POI (נקודת ציון) דרך התפריט "ניווט", באפשרותך להציג רשימה של הצעות 5.

לקבלת מידע נוסף על POI, עיין במידע על "נקודות עניין" בסעיף זה. תצוגת המפה 4 מציגה את המיקום הגיאוגרפי עבור כל הצעה.



« מצא כתובת »

מתפריט זה ניתן להזין כתובת מלאה או חלקית: מדינה, עיר, מיקוד, רחוב, מספר בית, צומת. בשימוש הראשון, המערכת מבקשת ממך לבחור את מדינת היעד. הזן את שם העיר או מיקוד באמצעות שימוש במקלדת.

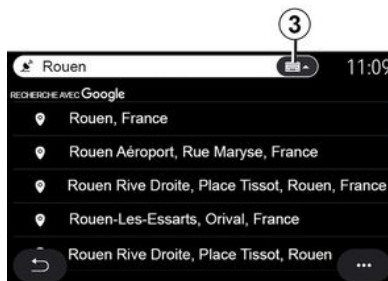

דוגמה עם Rouen.

הערה: מידע נוסף שמסופק על ידי מערכת המולטימדיה שלך עשוי להשתנות, בהתאם לסוג החיבור.

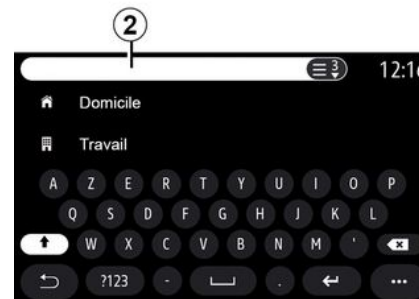

יש להשתמש בפונקציה Online Search כדי לבצע חיפוש מהיר ומדויק.

מיד לאחר הזנת האותיות הראשונות בשדה החיפוש 2, מערכת המולטימדיה מציגה שם רחוב, עיר או POI (נקודת ציון) רלוונטיים.

לחץ על הלחצן 3 כדי להציג את רשימת ההצעות המלאה.



התכריט ניווט

מתוך מסך הבית, לחץ על הכרטיס או לחץ על "תכריט", ולאחר מכן על "ניווט".

שימוש בזיהוי קולי להזנת כתובת

יש ללחוץ על מתג הזיהוי הקולי  , ולאחר מכן להמתין לצליל הצפוף לפני הכתבת עיר היעד, שם הרחוב ו/או מספר הבית ו/או שם האזור ← 21.

הערה: מיקום לחצן הזיהוי הקולי עשוי להשתנות. לקבלת מידע נוסף, יש לעיין בספר הרכב.

אמצעי זהירות ביחס לניווט



השימוש במערכת הניווט אינו מהווה חלופה לאחריות או ערנות הנהג בעת הנהיגה ברכב.

יעד במדינה זרה

יש לשנות את המדינה לפני שתגיד את הכתובת. לחץ על כפתור השליטה הקולית



כדי להציג את תכריט השליטה הקולית הראשי.

לאחר הצליל, אמור "שנה מדינה", ולאחר מכן אמור את שם המדינה שבה ברצונך לבצע את החיפוש. לאחר הצפוף השני, אמור את כתובת היעד שלך.

הערה: באפשרותך לשנות מדינה כל עוד המדינה נתמכת על ידי שפת המערכת.



השתמש בתכריט הניווט 1 כדי לגשת לפונקציות הבאות:

- « מצא כתובת » ;
- « יעדים קודמים » ;
- « מועדפים » ;
- « קואורדינטות » ;
- « נקודות עניין » ;
- « אזור בתוך הטווח » ;
- « מסלול » ;
- « מפת תנועה » ;
- « הגדרות » ;
- ...

הערה: יש להפעיל את השירותים כדי להציג את מזג האוויר ← 82.

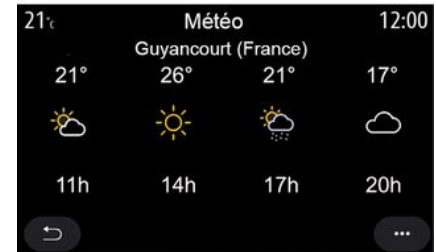

לחץ על סמל מזג האוויר 5 כדי להציג תחזית מזג אוויר בשעות הבאות.
ניתן לגשת למידע זה גם דרך הרכיב הגרפי "מזג אוויר".

נתיב

התצוגה עוברת באופן אוטומטי לתצוגה מפורטת יותר כדי להנחות אותך לנתיב המתאים עבור התמרון הבא:

- נתיבים **3** ללא חצי כיוון: אין לבחור בנתיב בהתאם למסלול המחושב;
- נתיבים **4** עם חצי כיוון: יש לבחור בנתיב בהתאם למסלול המחושב.

הערה: נתיבים אחרים עשויים להופיע במהלך התמרון.

« מזג אוויר »

מתוך התפריט המוקפץ, באפשרותך להפעיל או להשבית את תצוגת מזג האוויר במכה. מערכת המולטימדיה מיידעת אותך לגבי תחזית מזג האוויר באזור מסביב למיקומך, או ביעד אם מסלול מתבצע.

מערכת המולטימדיה מכריזה על התמרון שעליך לבצע.

למשל, 'בעוד 400 מטרים, יש לצאת מהיציאה הבאה'.

המסך מציג ייצוג מפורט או תמונת 3D של התמרון.

שלב 3: תמרון

מערכת המולטימדיה מספקת מידע אודות התמרון שעליך לבצע.

למשל, 'פנה ימינה בפניה הבאה'.

לאחר שהתמרון הושלם, המכה מופיעה במסך מלא.

הערה: אם לא יתבצעו ההמלצות של מערכת המולטימדיה או אם תתבצע יציאה ממסלול הנסיעה מחושב, מערכת המולטימדיה תבצע חישוב של מסלול נסיעה חדש באופן אוטומטי.

**תצוגת 3D Inception**

(בהתאם לציוד המותקן ברכב)

המכה נמצאת בזווית קלה כלפי מעלה כדי לספק מרחק ראות ארוך יותר. הרכב מוצג כשכניו לכיוון הנסיעה.

הנחיות

הנחיות מופעלות לאחר חישוב מסלול נסיעה. מערכת המולטימדיה מספקת הנחיות לכל אורך הנסיעה, כמו גם מידע לגבי כל צומת במהלך הדרך כדי להמשיך לעקוב אחר מספר שלבים במהלך הנסיעה.

שלב 1: הכנות

מערכת המולטימדיה תיידע אותך, באמצעות קול הניווט, שיהיה עליך לבצע בקרוב תמרון.

שלב 2: התראה

מצב 'תצוגה'

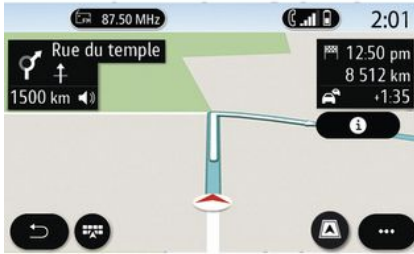

תצוגת 3D

המכה מציגה את מיקומך על פני מכה תלת-ממדית. הרכב מוצג כשפניו לכיוון הנסיעה.



באפשרותך לבחור בין מספר מצבי תצוגה על ידי לחיצה על לחצן תצוגה/זום D.

תצוגת מסלול הנסיעה

המכה מציגה את מסלול הנסיעה השלם.

תצוגת 2D

המכה מציגה את מיקומך הנוכחי ופונה לכיוון שבו אתה נוסע.

תצוגת 2D/צפון

המכה מציגה את מיקומך הנוכחי לכיוון צפון.



"כירוט מסלול"

הפונקציה משמשת כדי להציג את פרטי מסלול הנסיעה הנוכחי.

מהכרטיסייה "סיכום" באפשרותך להציג את כתובת היציאה ואת כתובת היעד וכן את המסלולים שבבחר.

מתוך הכרטיסייה "רשימת כבישים" באפשרותך להציג את המסלול בפירוט.

מהכרטיסייה "שלבים" באפשרותך להציג את השלבים השונים וכן את המרחקים ואת משכי הזמן בין השלבים.

- « הצעה אוטומטית להנחיית מסלול » ;
- « יעדים ששותפו עם התקינים אחרים » ;
- « אפשר דרכים מוגבלות בזמן » ;
- « אפשר כבישי אגרה » ;
- « אזור להימנעות » ;
- « אפשר דרכים לא סלולות » .

מהכרטיסייה "מכה", ניתן לעבור אל ההגדרות הבאות:

- "צבע מכה" ;
- « תצוגת מזג אוויר » ;
- תצוגות "2D/2D צפון, 3D/3D Inception", "תנועה" ;
- « תצוגת דיווחי תנועה » ;
- « זיהוי תמרורים » ;
- « זום אוטומטי » ;
- « הרכב שלי » ;
- « תצוגת צמתים » ;
- « הצגת נקודות ציון » ;
- « תצוגת מזג אוויר » .

תכריט מוקפץ עם מסלול נסיעה נוכחית

לחץ על התכריט המוקפץ כדי לגשת לתכריטים הבאים:

- « בטל מסלול » ;
- « הנחיה קולית » ;
- "פירוט מסלול" ;
- « הגדרות » .

« בטל מסלול »

עוצר את הניווט המתבצע.



« הנחיה קולית »

כדי להפעיל/להשבית את ההנחיות הקוליות, לחץ על הלחצן 1.

הערה: אם כונקציה זו מושבתת, לא יסופקו הוראות קוליות על ידי מערכת המולטימדיה.

באפשרותך לגשת להגדרות "הנחיה קולית":

- מהתכריט המוקפץ C ;
- כאשר מידע קולי משודר דרך מערכת המולטימדיה, על ידי לחיצה על בקורות עוצמת הקול.



שים לב:

- ניתן להשתמש בבקורות עוצמת הקול רק עבור המקור הנוכחי ("הנחיה קולית", "רדיו", "טלפון") ;
- מחוון עוצמת הקול 2 מוצג למטרות מידע. אינך יכול להשתמש בו כדי לכוונן את עוצמת הקול.



מטעמי בטיחות, יש לבצע את כל הפעולות האלה כשהרכב נייח.



מסך "מפת תנועה"

V. תצוגת אירועי תנועה במפה או לפי רשימת אירועים.

W. לחץ על הלחצן "הימנע מהכל" כאשר ההנחיה מתבצעת כדי להימנע מכל האזורים עם בעיות תנועה.

תפריט מוקפץ ללא מסלול נסיעה נוכחית

לחץ על התפריט המוקפץ כדי לגשת לתפריט "הגדרות".

מהכרטיסיה "מסלול", ניתן לעבור אל ההגדרות הבאות:

- « סוג מסלול » ;
- « בצע סטיות » ;
- « אפשר כבישי אגרה » ;
- « אפשר כבישים מהירים » ;
- « אפשר מעבורות » ;
- « אפשר רכבות שינוע » ;

R. זום: לחצני הגדלת תצוגה והקטנת תצוגה.

S. תפריט מוקפץ.

T. לחץ על הלחצן "התחל" כדי להפעיל את המסלול שנבחר.



מסך "מכה" ללא מסלול נסיעה נוכחית

הפונקציה  חוזרת למיקום הנוכחי שלך.

מטעמי בטיחות, יש לבצע את כל הפעולות האלה כשהרכב נייח.



G. חזור למסך הקודם.

H. אזהרת אזור סכנה.

J. לוח חייווי של מגבלת מהירות.

K. בזמן שמסלול מתבצע, המידע על פניות הכביש הקרובות ועל שם הרחוב הבא במסלול שלך. לחץ על סמל הרמקול כעם אחת כדי להפעיל/להשבית את ההנחיות הקוליות ולחזור על ההנחיות הקוליות האחרונות.

N. מידע על מסלול כגון זמן ההגעה, זמן נוסף עקב תנועה ומרחק. גע ביחידה כדי להציג את שלבי הנסיעה.

P. מידע על סוגי הכביש בשימוש (כבישים מהירים, כבישי אגרה, רכבת נושאת רכב).

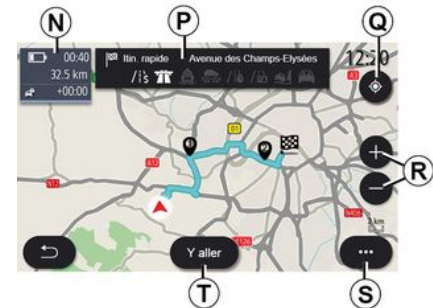

מסך "חישוב מסלול"

. כאשר מסלול מתבצע, ניתן להשתמש בפונקציה זו כדי לחזור למסלול המתבצע לאחר שזזים במכה.

הצגת המכה

מתוך מסך הבית, לחץ על "תכריט" ולאחר מכן על "ניווט" כדי לגשת למכה.

באפשרותך גם לגשת למכה דרך הרכיב הגרפי "ניווט".

המכה מציגה את מיקומך הנוכחי וכן את המידע שהגדרת (תצוגת POI, מזג אוויר, מידע לגבי התנועה בכביש וכו').

כדי לזוז במפת הניווט, לחץ לחיצה ממושכת על המכה והחלק את אצבעך על המסך בכיוון הדרוש.

יש ללחוץ על  כדי לחזור למיקומך הנוכחי.

מטעמי בטיחות, יש לבצע את כל הפעולות האלה כשהרכב נייח.



א מידע על תנאי התנועה בק"מ הבאים. לחץ על אזור זה כדי להציג את רשימת האירועים במסלול הנסיעה הנוכחי.

ב תכריט מוקפי.

ד תצוגות/זום:

- לחץ על "±" כדי להציג את לחצני הגדלת הזום והקטנת הזום;
- לחץ על הלחצן "תצוגות" כדי להציג תצוגה הכוונה צפונה מסוג 2D/2D, 3D/3D "מפת תנועה".

הערה: בהתאם למסך המולטימדיה, ייתכן שפונקציות אלה יהיו נפרדות:

- **L** זום "±";
- **M** "תצוגות".

ה מיקום ושם הרחוב שבו אתה נמצא. יש ללחוץ כדי לקבל גישה לתכונות נוספות.

F. תכריט ניווט.

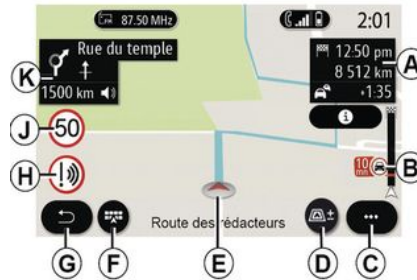

מסך "מכה" עם מסלול נסיעה נוכחית

א מידע לגבי הנסיעה, כגון זמן הגעה, זמן נוסף עקב תנועה ומרחק הנסיעה הנותר עד היעד הבא או עד סיום הנסיעה (בהתאם לפרמטרים).

הערה: לחיצה פעם אחת על אזור **A** תאפשר למערכת המולטימדיה להציג פרטים על שלבי הנסיעה.

הערה: אם ברצונך להשתמש בפונקציית הזיהוי הקולי בטלפון בשילוב עם מערכת המולטימדיה, עליך לוודא שאתה נמצא באזור עם כיסוי רשת.

כדי להפעיל/להשבית את מערכת הזיהוי הקולי של הטלפון עם מערכת המולטימדיה, לחץ לחיצה ממושכת על כפתור הזיהוי

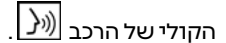

הקולי של הרכב. כדי להפעיל את מערכת הזיהוי הקולי של מערכת המולטימדיה שלך, לחץ לחיצה ממושכת על כפתור הזיהוי הקולי של הרכב.



יש ללחוץ לחיצה קצרה על מתג הזיהוי

הקולי  ברכב או על המסך **B**.

מתפריט השליטה הקולית הראשי, תוכל להשתמש בשליטה הקולית עבור חלק מכונקציות הטלפון.

הזיהוי הקולי מושבת:

- בעת הנסיעה לאחור ברכב;
- במהלך שיחות.

הערה: הפעלת הזיהוי הקולי מושבתת אוטומטית לאחר מספר שניות של חוסר פעילות.

 בעת שימוש בזיהוי הקולי של הטלפון עם מערכת המולטימדיה, העברת נתונים סלולריים הנדרשת עבור הפעולה שלה עשויה ליצור עלויות נוספות שאינן כלולות בחוזה השירות של הטלפון.

שימוש בפונקציה One Shot

פונקציית One Shot מאפשרת לך ליצור פקודה קולית ישירה ומדויקת יותר על מנת להימנע ממעבר בין התפריטים "", "טלפון", "אנשי קשר", "ניווט" "יעד" וכו'.

כדי להשתמש בפונקציית הטלפון, באפשרותך לשלוט ישירות:

- "התקשר לדידיה";
- "התקשר למשרד";
- ...

כדי להשתמש בפונקציית הניווט, באפשרותך לשלוט ישירות:

- "נסיעה אל Champs-Élysées ב-Paris";
- "הביתה";
- ...

כדי להשתמש בפונקציות המולטימדיה, באפשרותך לשלוט ישירות:

- "תחנת רדיו צרפת";
- "השמעת Bluetooth®";
- ...

כדי להשתמש בפונקציה זו, לחץ על לחצן

הזיהוי הקולי , המתן לאות הקולי וציין את הפקודה שלך.

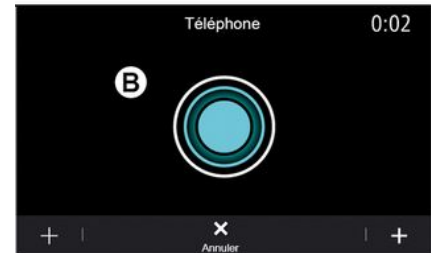

מסך המולטימדיה מציג את התפריט הראשי של השליטה הקולית של הטלפון במסך **B**. כדי להפעיל מחדש את מערכת הזיהוי הקולי של הטלפון עם מערכת המולטימדיה,

לחץ על לחצן הפקודה הקולית  כדי להציג את תפריט הפקודה הקולית הראשי. לאחר הצליל, אמור "הפעל" ולאחר מכן את שם המקור:

- "השמעת USB";
- או
- "השמעת FM";
- או
- "השמעת Bluetooth®".

שימוש בטלפון עם זיהוי קולי

ניתן להתקשר למספר או לאיש קשר תוך שימוש בשליטה הקולית שבכללת במערכת המולטימדיה.

לחץ על לחצן הפקודה הקולית  כדי להציג את תפריט הפקודה הקולית הראשי. לאחר הצליל, אמור את אחת מהאפשרויות הבאות:

- "שיחה" ולאחר מכן את שמו של איש הקשר המבוקש;
- או
- "חיוג" ולאחר מכן מספר טלפון שברצונך להתקשר אליו.

הערה: מומלץ להכתיב את המספרים אחד בכל פעם או שניים בכל פעם.

המערכת מציגה את המספר המצוין, אמור "חיוג" כדי להתקשר למספר או "תקן"/"הקודם" כדי להכתיב מספר אחר.



ניתן להשתמש בשליטה קולית גם כדי להציג את יומן השיחות ולקרוא "SMS".

לחץ על לחצן הפקודה הקולית  כדי להציג את תפריט הפקודה הקולית הראשי. לאחר הצליל, אמור את אחת מהאפשרויות הבאות:

- "יומן שיחות" או "שיחות אחרונות";
- או
- "קרא SMS" או "הצג SMS".

הערה: ניתן לקרוא רק "SMS" שמתקבל בזמן הנהיגה.

«עזרה»

לקבלת מידע נוסף על השימוש בפונקציות קוליות, יש ללחוץ על מתג הפקודה הקולית ולומר "עזרה".

1 הפונקציה "עזרה" זמינה תמיד. לדוגמה, אם אתה נמצא במסך "טלפון" ואומר "עזרה", הקול הסיסטמי יסייע לך בשימוש בפונקציה.

שימוש בזיהוי הקולי של הטלפון עם מערכת המולטימדיה

כדי להשתמש במערכת הזיהוי הקולי בטלפון בשילוב עם מערכת המולטימדיה, עליך:

- חיבור הטלפון למערכת המולטימדיה. ← 65.

- לוודא שפונקציית הזיהוי הקולי בטלפון תואמת לזו של מערכת המולטימדיה.

הערה: אם פונקציית הזיהוי הקולי של

הטלפון תואמת למערכת המולטימדיה, הסמל 5 מוצג בתפריט רשימת התקני BT. ← 65.



שימוש בזיהוי קולי

לאחר הצליל, אמור "שנה מדינה", ולאחר מכן אמור את שם המדינה שבה ברצונך לבצע את החיפוש. לאחר הצפצוף השני, אמור את כתובת היעד שלך.

הערה: באפשרותך לשנות מדינה כל עוד המדינה נתמכת על ידי שפת המערכת.

נקודות עניין במדינה זרה

במהלך הנסיעות שלך בחו"ל, ייתכן שחלק מהפקודות הקוליות עבור קטגוריות לא יזוהו.

אם ברצונך לחפש נקודת ציון, אמור: "נקודות ציון לפי קטגוריה". מערכת המולטימדיה מציגה את רשימת הקטגוריות של נקודות הציון. יש לבחור באחת מהקטגוריות ← 33.

שימוש במועדפים עם זיהוי קולי

ניתן להציג את הכתובות שנשמרו ישירות באמצעות זיהוי קולי.

לחץ על לחצן הפקודה הקולית כדי להציג את תפריט הפקודה הקולית הראשי. לאחר הצליל, אמור "הצג את המועדפים שלי". המערכת מציגה את המועדפים שנשמרו.

שליטת "רדיו" באמצעות זיהוי קולי

ניתן להפעיל מוזיקה, רדיו או להחליף רצועת תדר באמצעות שימוש בפקודה הקולית הנכללת במערכת המולטימדיה שלך.

לחץ על לחצן הפקודה הקולית כדי להציג את תפריט הפקודה הקולית הראשי. לאחר הצליל, אמור:

- תחנת "FM", תחנת "AM", תחנת "DAB";

או

- תחנת "X" עם X כשם תחנת הרדיו;

או

- "תחנה" ולאחר מכן תדר הרדיו הרצוי, לדוגמה, עבור תחנה "91.8", אמור "תחנת 91.8".

שליטת "מוזיקה" באמצעות זיהוי קולי



באפשרותך להפעיל מוזיקה (רצועת שמע, רשימות השמעה וכו') באמצעות שימוש

בפקודה הקולית הנכללת במערכת המולטימדיה שלך. מקורות שמע חיצוניים אפשריים:

- USB (יציאת USB);
- "AUX" (שקע Jack).

לחץ על לחצן הפקודה הקולית כדי להציג את תפריט הפקודה הקולית הראשי. לאחר הצליל, אמור את אחת מהאפשרויות הבאות:

- "הפעל אמן" ולאחר מכן את שם האמן;

או

- "הפעל רצועה" ולאחר מכן את שם הרצועה;

או

- "הפעל אלבום" ולאחר מכן את שם האלבום;

או

- "הפעל ז'אנר" ולאחר מכן את הז'אנר;

או

- "רשימת השמעה" ולאחר מכן את שם רשימת ההשמעה.

בהתאם למקור שנבחר, באפשרותך:

- להשמיע את הרצועה הבאה/הקודמת;

או

- להשמיע את כל הכותרים/להציג את רשימת המוזיקה.

"שנה מקור שמע"

מהתפריט הראשי, באפשרותך לשנות את מקור השמע.

ישנן מספר דרכים שבאמצעותן ניתן להזיין יעד תוך שימוש בשליטה הקולית  ושנכללת במערכת המולטימדיה.



« יעד »

הזן כתובת מלאה באמצעות הפקודה הקולית.

לחץ על כפתור השליטה הקולית  כדי להציג את תפריט השליטה הקולית הראשי. אחרי הצליל, אמור "נסיעה אל", ולאחר מכן ציין את כתובת היעד השלמה (מספר, שם רחוב, עיר יעד, שכונה).

המערכת תציג את הכתובת שהבינה, ולאחר מכן תוכל לאשר את היעד שלך כדי להתחיל בניווט המודרך.

« בית »

כדי לאחזר את כתובת הבית באמצעות הפקודה הקולית.

לחץ על כפתור השליטה הקולית  כדי להציג את תפריט השליטה הקולית הראשי. לאחר הצליל, אמור "הביתה".

המערכת תציין את כתובת הבית שלך שתועדה מראש. אשר את יעדך כדי להפעיל את ההנחיות.

« עבודה »

כדי לאחזר את כתובת העבודה באמצעות הפקודה הקולית.

לחץ על כפתור השליטה הקולית  כדי להציג את תפריט השליטה הקולית הראשי. לאחר הצליל, אמור "נסיעה לעבודה".

המערכת תציין את כתובת העבודה שלך שתועדה מראש. אשר את יעדך כדי להפעיל את ההנחיות.

הערה: כדי להשתמש בפונקציה הקולית 'קח אותי הביתה' או 'נסיעה לעבודה', עליך לשמור תחילה כתובת.

אם לא נרשמה כתובת, מערכת המולטימדיה מציעה שתזין כתובת.

לקבלת מידע נוסף אודות שמירת כתובת הבית או כתובת העבודה ← **48**.

« מועדפים »

כדי לאחזר כתובת שנשמרה במועדפים באמצעות הפקודה הקולית.

1 לחץ על כפתור השליטה הקולית  כדי להציג את תפריט השליטה הקולית הראשי. לאחר הצליל, אמור "מועדפים" ובחר את יעדך.

המערכת מציעה לך את הכתובת שהוזנה. אשר את יעדך כדי להפעיל את ההנחיות.

"היסטוריית יעדים"

כדי לאחזר כתובת שהוזנה קודם לכן באמצעות שליטה קולית.

לחץ על כפתור השליטה הקולית  כדי להציג את תפריט השליטה הקולית הראשי. לאחר הצליל, אמור "היסטוריית יעדים" ובחר את יעדך.

המערכת מציעה לך את הכתובת שהוזנה. אשר את יעדך כדי להפעיל את ההנחיות.

« נקודות עניין »

כדי לחפש (נקודת עניין) באמצעות השליטה הקולית.

לאחר הצליל, אמור "מצא תחנת שירות" או "מצא מלון".

מערכת הניווט מציעה מספר POI (נקודות ציון) בקטגוריות שונות.

יעד במדינה זרה

יש לשנות את המדינה לפני שתגייד את הכתובת.

לחץ על כפתור השליטה הקולית  כדי להציג את תפריט השליטה הקולית הראשי.

מחווון זיהוי קולי A

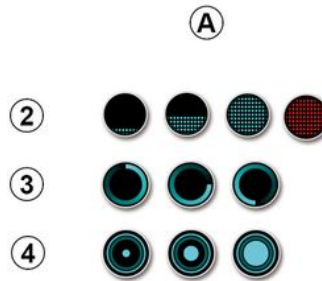

מתפריט הפקודה הקולית הראשי, תוכל לשלוט בפונקציות הבאות באמצעות פקודה קולית:

- « טלפון »;
- « ניווט »;
- « שמע ».

הפונקציות המוצגות בכחול במסך הן פקודות חוקיות שמערכת המולטימדיה מבינה.

אם הפונקציות לא ניתנות לבחירה, זה מעיד על כך שאינן זמינות או לא מחוברות. מערכת המולטימדיה תציע לחבר: לדוגמה, את הטלפון.

דבר בקול רם וודא שאתה מובן. השתמש במחווון הזיהוי הקולי כדי למטב זיהוי קולי.

שליטה בניווט באמצעות זיהוי קולי



מחווון הזיהוי הקולי A מורכב מסמנים וסמלים צבעוניים:

- הסמל 2 מיידע אותך שמערכת המולטימדיה מאזינה: צבע המחווון A מצייין את ביצועי הזיהוי הקולי;
- סמן כחול נמוך: זיהוי קולי ממוצע;
- סמן חצי כחול: זיהוי קולי טוב;
- סמן כחול לחלוטין: זיהוי קולי מיטבי;
- סמן אדום: קולו של המשתמש חזק מדי והמערכת מתקשה לפרש את הפקודה.
- הסמל 3 מיידע אותך שמערכת המולטימדיה מנתחת את הפקודה שלך;
- הסמל 4: מערכת המולטימדיה מגיבה.

מבוא

מערכת המולטימדיה שלך מצוידת במערכת

זיהוי קולי  שניתן להשתמש בה כדי לשלוט בחלק מפונקציות מערכת המולטימדיה ובחלק מפונקציות הטלפון שלך באמצעות פקודה קולית. באפשרותך להשתמש במערכת המולטימדיה או בטלפון כדי ששתי ידיך יישארו תמיד על גלגל ההגה.

הערה: מיקום כפתור הזיהוי הקולי עשוי להשתנות. לקבלת מידע נוסף, יש לעיין בספר הרכב.

מערכת הזיהוי הקולי לא מקליטה את קולך או את הפקודות שלך. היא אינה כוללת סיוע קולי שיכול לקיים אינטראקציה עם המשתמש או לענות על שאלות כגון:

- "מהו מזג האוויר ב-Paris?"
- "האם יש הפרעות לאורך המסלול שלי הבוקר?"

בקורות קוליות



(בהתאם לציוד המותקן ברכב)

ניתן להשתמש בשליטה קולית כדי להתקשר לאיש קשר מספר הטלפונים, להזין יעד נסיעה ולשנות תחנה ברדיו מבלי לגעת במסך. לחץ על הלחצן  ופעל בהתאם להוראות השמע וההוראות החזותיות שסופקו על ידי המערכת ובמסך.

הפעלה

בהתאם לציוד, לחץ על לחצן הזיהוי הקולי



 של הרכב.

הערה: בעת שימוש בזיהוי קולי, יש להמתין תמיד עד לקבלת אישור קולי לפני אמירת הפקודה.

השבתה

כדי להשבית את מערכת הזיהוי הקולי, לחץ לחיצה ממושכת על לחצן הזיהוי הקולי

 ברכב שלך, או אחרי הצפוף, אמור "צא".

 באפשרותך להפריע לקול הסינטי בעת שימוש בזיהוי קולי על ידי לחיצה על הלחצן  או על ידי הכתבת הפקודה שלך. צפוף מצוין שאתה יכול לדבר.

שימוש בפונקציית הזיהוי הקולי של מערכת המולטימדיה

הפקודות הקוליות הראשיות עבור מערכת המולטימדיה שלך

אמור "מסך ראשי" או "הקודם" כדי לחזור למסך הראשי של הזיהוי הקולי.

אמור "צא" כדי לצאת מתכריט הזיהוי הקולי.

אמור "עזרה" כדי לשמוע את הפרטים עבור כל מסך מערכת וכן עבור התכונות הזמינות.

אמור "הדף הבא", "הדף הקודם", "הדף הראשון" או "הדף האחרון" כדי לנווט ברשימות הזיהוי הקולי.

הוספה, ניהול רכיבים גרפיים

- לשחזר את תצורת ברירת המחדל של דף הבית.

לשמור ולצאת

כדי לשמור את הגדרות מסך הבית שלך ולצאת, לחץ על לחצן החזרה 5.

מטעמי בטיחות, יש לבצע את כל הפעולות האלה כשהרכב נייח.





במצב לרוחב, באפשרותך להציג את התצוגה המלאה של כל דפי הבית שלך. כדי למחוק רכיבים גרפיים, מהתפריט המוקפץ 3, לחץ על הלחצן "מחיקה".

בחר, בהתאם לבחירתך:

- הרכיבים הגרפיים הרצויים, ולאחר מכן לחץ על הלחצן "מחיקה" 4;
- כל הרכיבים הגרפיים מכל המסכים, ולאחר מכן לחץ על לחצן "בחר הכל" 6 ואחריו "מחיקה" 4.

מחיקת דף בית

כדי למחוק דף בית, עליך למחוק את כל הרכיבים הגרפיים בדף.

תפריט מוקפץ

ניתן להשתמש בתפריט המוקפץ 3 כדי:

- למחוק רכיב גרפי אחד או יותר במסך הבית;

מחיקת רכיבים גרפיים



מערכת המולטימדיה מעבירה אותך לתפריט "ניווט".

מרשימת המועדפים, מיומני השיחות או באמצעות הזנה ידנית, ניתן לבחור כתובת שברצונך להקצות עבור One Touch.

« איש קשר »

מערכת המולטימדיה מנחה אותך אל רשימת אנשי הקשר של הטלפון (רק אם הטלפון שלך מחובר למערכת המולטימדיה).

מתוך ספר הטלפונים, יש לבחור את איש הקשר שברצונך להגדיר כ-One Touch.

הערה: הנתונים הקשורים לשני רכיבים גרפיים אלה שמורים במערכת המולטימדיה גם אם הטלפון שלך לא מחובר למערכת המולטימדיה. הנתונים נחשבים ללא סודיים.



גודל רכיב גרפי

באפשרותך להתאים את גודל הרכיב הגרפי על ידי צביטה/מתיחה של אחד מקצוות הרכיב הגרפי. מסגרת אדומה מוצגת כאשר מגיעים למגבלת הגודל.

בהתאם לציוד, באפשרותך לבחור את גודל הרכיב הגרפי בסרגל C. לחלק מהאפליקציות יש גודל אחד בלבד. מספר הרכיבים הגרפיים המוצגים במסך הבית עשוי להשתנות בהתאם לתבנית של מסך המולטימדיה. לחץ לחיצה ממושכת על דף הבית כדי לראות את כל דפי הבית שלך.

הרכיבים הגרפיים "כתובת" ו-"איש קשר" יש צורך להפעיל את השירותים על מנת להגדיר את שני הרכיבים הגרפיים האלה.

82 ←

« כתובת »

באזור **B**, יש לבחור ברכיב הגרפי שברצונך להציג. הרכיב הגרפי הנבחר משנה את צבעו כדי לאשר את הפעולה.
 גרור את הרכיב הגרפי מאזור **B** ושחרר אותו במיקום הרצוי במסך הבית **A**.





התאמה אישית של רכיבים גרפיים

בחר את הרכיב הגרפי באזור **B** על ידי נגיעה במסך (בחירה/מיקום) ובחר במיקום הסופי שלו באזור **A**.

כדי להעביר רכיב גרפי מדף אחד לשני, לחץ לחיצה ממושכת על דף הבית, בחר את הרכיב הגרפי וגרור ושחרר אותו בדף הרצוי.

הערה: ניתן להשתמש בחלק מהרכיבים הגרפיים פעם אחת בלבד, בהתאם לגודלם. רכיב גרפי עבור פונקציה נתונה יכול לשמש פעם אחת בלבד בדף.

 הגדרת תצורה של רכיב גרפי המקושר לכרופיל. אם הכרופיל משתנה, תצוגת הרכיב הגרפי משתנה בהתאם.

 מטעמי בטיחות, יש לבצע את כל הפעולות האלה כשהרכב נייח.



הוספת רכיב גרפי

בחר את מסך הבית **A** שברצונך להתאים אישית.

התאמה אישית של דפי הבית



המערכת שלך מכילה מספר דפי בית ניתנים להתאמה אישית שכוללים מספר רכיבים גרפיים המאפשרים גישה לפונקציות כגון 'ניווט', 'רדיו', 'תחנות' וכדומה.

לחץ על אחד מהרכיבים הגרפיים של דף הבית כדי לגשת לפונקציה, או במקרים מסוימים, לשלוט ישירות בפונקציה דרך המסך הראשי (לדוגמה, כדי לשנות את תחנת הרדיו או לגשת לטלפון שלך).

באפשרותך לקבוע את התצורה של דפי הבית על ידי הוספה, מחיקה או שינוי של רכיבים גרפיים.

ממסך הבית, לחץ לחיצה ממושכת על מסך המולטימדיה **1** כדי לגשת להגדרות ההתאמה האישית של מסך הבית.

כיבוי

מסך שעון/טמפרטורה/תאריך

1



המסך הזה מוצג לאחר בחירה בפונקציה "המתנה".



ניתן לכבות את מערכת המולטימדיה:
 - על ידי לחיצה קצרה על הפקד **1** בלוח המולטימדיה או בבקרה המרכזית, באפשרותך:
 - לכבות את הרדיו/המוזיקה;-
 - לכבות את המסך;-
 - להעביר למצב המתנה. -
 - כשרכיבי הפתיחה של רכב נעולים.



מערכת המולטימדיה מופעלת:
 - כאשר הרכב מופעל;
 - על ידי לחיצה קצרה על הפקד **1** בלוח המולטימדיה או בבקרה המרכזית.

כדי לשטוף, נגב את המסך בעדינות באמצעות מטלית מיקרופיבר הטבולה במים בלבד.

סיים על ידי ניגוב עדין באמצעות מטלית מיקרופיבר יבשה.

אין להשתמש במוצרים המכילים אלכוהול ו/או נוזלי תרסיס על האזור.



אין להשתמש בחומרי ניקוי או בתרסיסים כלשהם בעת ניקוי המסך.



אין להשתמש בחומרים כימיים או בחומרי ניקוי ביתיים. יש להימנע ממגע של נוזלים כלשהם עם המסך ולמנוע הצטברות של לחות. אחרת, עלול להיגרם נזק לרכיבים חשמליים שונים.

1

בהתאם לסוג המסך, ציית להמלצות הניקוי הבאות:

א : אין להשתמש בנוזלים מבוססי אלכוהול ו/או להשתמש בנוזלים או לרסס אותם;

ב : אין לנקות באמצעות מים או במטלית מיקרופייבר ספוגה במים;

ג : נקה באמצעות מים או במטלית ספוגה במים;

ד : יש לבצע ניקוי באמצעות מטלית מיקרופייבר יבשה.

ניקוי עם מי סבון

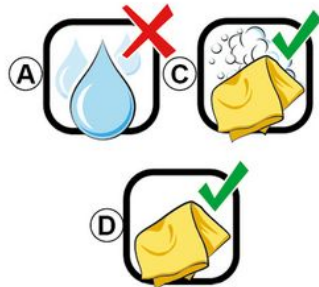

נגב את המסך בעדינות באמצעות מטלית מיקרופייבר נקויה, רכה ונטולת מוך הטבולה במי סבון.

אין להשתמש במוצרים המכילים אלכוהול ו/או נוזלי תרסיס על האזור.

אין להשתמש בחומרי ניקוי או בתרסיסים כלשהם בעת ניקוי המסך.

אין להשתמש בחומרים כימיים או בחומרי ניקוי ביתיים. יש להימנע ממגע של נוזלים כלשהם עם המסך ולמנוע הצטברות של לחות. אחרת, עלול להיגרם נזק לרכיבים חשמליים שונים.

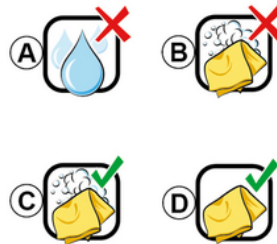

המלצות ניקוי

בכל המקרים, יש להשתמש במטלית מיקרופיבר נקויה, רכה ונטולת מוך כדי לנקות את מסך המגע. בהתאם לסוג המסך שמתקן ברכב שלך, השתמש בשיטת הניקוי המשויכות:

- ניקוי יבש;
- ניקוי עם מי סבון.

עייני ב"רשימת המסכים עם המלצות ניקוי משויכות" כדי לזהות את מצב הניקויי שיש ליישם עבור מסך המולטימדיה שלך.

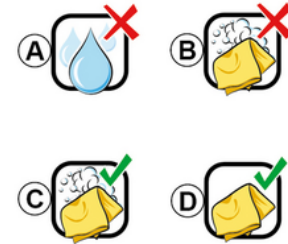

בהתאם לסוג המסך, ציית להמלצות הניקוי הבאות:

(א) אין להשתמש בנוזלים מבוססי אלכוהול או בתרסיסים כלשהם;

ניקוי יבש

(ב) : אין לנקות באמצעות מים או במטלית מיקרופיבר ספוגה במים;

(ג) : נקה באמצעות מים או במטלית ספוגה במים;

(ד) : יש לבצע ניקוי באמצעות מטלית מיקרופיבר יבשה.

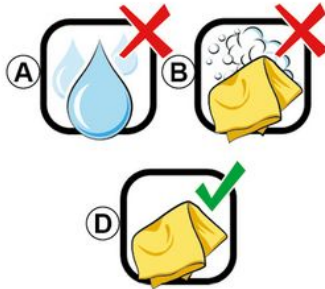



אין להשתמש במוצרים המכילים אלכוהול ו/או נוזלי תרסיס על האזור.



אין להשתמש בחומרי ניקוי או בתרסיסים כלשהם בעת ניקוי המסך. אין להשתמש בחומרים כימיים או בחומרי ניקוי ביתיים. יש להימנע ממגע של נוזלים כלשהם עם המסך ולמנוע הצטברות של לחות. אחרת, עלול להיגרם נזק לרכיבים חשמליים שונים.

יש להשתמש במטלית מיקרופיבר נקויה, רכה ונטולת מוך כדי לנקות את מסך המגע מבלי לכגוע בחומרים מונעי השתקפות. אין להפעיל לחץ גדול מדי על מסך מערכת המולטימדיה ואין להשתמש בצידוד ניקוי שעלול לשרוט את המסך (כגון מברשת, מטלית קשיחה וכו'). רשימת מסכים עם המלצות ניקוי משויכות:

עקרונות הפעולה

הפונקציות לא זמינות

1



בזמן נהיגה, ייתכן שלא ניתן יהיה לגשת לפונקציות כגון "סרטון", "תמונה", המדריך והגדרות מסוימות, בהתאם לחקיקה במדינות מסוימות.

ניתן לזהות פונקציות לא זמינות לפי הסמל **5**.

לקבלת גישה לפונקציות שאינן זמינות, יש לעצור את הרכב.

הערה: במדינות מסוימות, חקיקה מחייבת הפעלה של בלם החניה כדי לקבל גישה לאפליקציות. לקבלת מידע נוסף, יש ליצור קשר עם מוסך מורשה.

סרגל גלילה

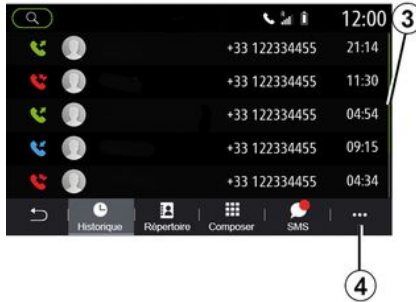

הסרגל 3 מציג את מיקום המסך הנוכחי בדף. יש להחליק מעלה או מטה על מסך המולטימדיה כדי לגלול ברשימה ולזוז בדף.

תפריט מוקפץ

מרוב תפריטי המערכת, באפשרותך לגשת לתפריט מוקפץ 4 המעניק גישה לתפריטי משנה (מחיקת מועדפים, שינוי מסלול נוכחי, הגדרות וכו') ולמדריך השימוש עבור מערכת המולטימדיה שלך.

- "מידע": מכסה מידע הקשור למערכת המולטימדיה;
- "עזרה": יצירת קשר עם מוקדי שירות בהתאם לצורך (תקלות, שירותי בריאות, שירותים);
- "הצעות והודעות": מיידע אותך על אירועים לפי קטגוריה: ניווט, מולטימדיה, טלפון וכו'.

הערה: בהתאם לצידו, ייתכן שחלק מהתפריטים לא יהיו זמינים.



על מנת להבטיח אחסון במערכת המולטימדיה, יש לשנות הגדרות מסוימות כשהמנוע פועל.



מטעמי בטיחות, יש לבצע את כל הפעולות האלה כשהרכב נייח.



כדי לגשת לתפריט הראשי, לחץ על הלחצן 2 במסך, מהבקרה המרכזית או מהשלט הרחוק.

למערכת יש מספר תפריטים, אשר ניתן לגשת אליהם דרך התפריט הראשי:

- "ניווט": כולל את כל פונקציות ההנחיה של הליוויין, מפות הכבישים והמידע לגבי מצב התנועה;
- "רדיו": ניהול הרדיו והשמעת קובצי השמע;
- "מוזיקה": ניהול ההפעלה של קובצי השמע;
- "טלפון": שיוך המערכת לטלפון נייד אחד או יותר ושימוש במצב הדיבורית;
- "אפליקציות": ניהול התמונות, הסרטונים והאפליקציות;

1



תצוגת דפי הבית, הפונקציות והמידע עשויה להיות הפוכה בהתאם למדינה ולכיוון הקריאה.



הרכיבים הגרפיים הללו מעניקים גישה ישירה למסך הראשי של הפונקציות או, במקרים מסוימים, מאפשרים שליטה ישירה על הפונקציות מאחד המסכים הראשיים (למשל, שינוי תחנות רדיו).
 לתיאור של מסך הבית **3**.
הערה: באפשרותך לשנות את הגדרות התצורה של מסכי הבית **18**.



המערכת כוללת מספר דפי בית ניתנים להתאמה אישית **1**. עבור מדף אחד לדף אחר על ידי החלפה אופקית או לחיצה על הלחצן **1** המתאים לדף הרצוי.
 דפי הבית האלה מורכבים ממספר מסוים של רכיבים גרפיים לפונקציות כגון הניווט, הרדיו וכדומה.



- 'החלקה' מהירה: יש להחליק במהירות את האצבע משמאל לימין כדי לעבור מדף הבית **A** אל דף הבית **B**.
 - גרירה ושחרור: לחץ לחיצה ממושכת על הכריט שיש להעביר למשך שנייה וחצי לפחות, גרוור אותו למיקום הרצוי והסיר את אצבעך.



אינטראקציה באמצעות מחוות

- לחיצה מהירה: יש לגעת באזור כלשהו במסך באמצעות האצבע ומיד להרחיק אותה מהמסך.
 - לחיצה ממושכת: יש לגעת באזור כלשהו במסך למשך 1.5 שניות לפחות.
 - הגדלה/הקטנה של התצוגה: יש לקרב או להרחיק שתי אצבעות אחת מהשנייה על גבי המסך.

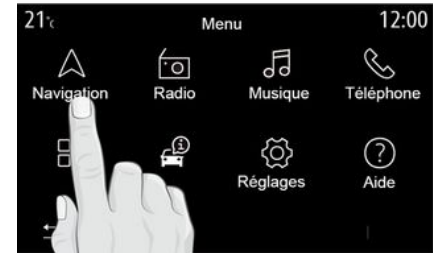

ניווט בתפריט

ניתן להשתמש במסך המולטימדיה כדי לקבל גישה לפונקציות המערכת. יש לגעת במסך המולטימדיה כדי לבחור באחד התפריטים.

13	בחירת מקור שמע.
14	הגברת עוצמת הקול של המקור המושמע כעת.
15 + 14	הפעלה/כיבוי של השתקת רדיו. השהיה או הפעלה של רצועת השמע. הפרעה לסינטיסייזר של הזיהוי הקולי.
15	הנמכת עוצמת הקול של המקור המושמע כעת.
16	שינוי מצב ההפעלה של תחנת רדיו ("תדר", "רשימה", "הגדרות קבועות מראש").
17	גלילה בתחנות הרדיו או ברצועות/ספריות השמע. עיין ברשימת הטלפון אם הוא מחובר למערכת המולטימדיה.
18	מענה/סיום שיחה.
19	גלול במידע בהתאם לסוג התצוגה (שמע, מצפן, הספק מנוע וכדומה).
20	לחיצה קצרה (בהתאם לציוד): - הפעלה של תכונת הזיהוי הקולי במערכת המולטימדיה. לחיצה ממושכת: - הפעלה/השבתה של זיהוי קולי בטלפון שלך אם הוא מחובר למערכת המולטימדיה.
21	מענה/סיום שיחה. הפעלה/כיבוי של השתקת רדיו.

<p>8</p>	<p>לחיצה: - מופעל/כבוי. סיבוב: - עוצמת הקול של מקור השמע שמופעל כעת.</p>
<p>9</p>	<p>קבל גישה לתכריט הראשי.</p>
<p>10</p>	<p>תנועה: - ניווט באזור שנבחר; - למעלה/למטה: מעבר לאזורים שונים בדף הנוכחי (עליון, אמצעי ותחתון); - ימינה/שמאלה: מעבר לכרטיסיות שונות בתכריט; - החלפת דף. סיבוב: - מעבר בין רכיבים שונים באזור; - מעבר ברשימה; - שינוי קנה המידה של מפת הניווט (מצב ZOOM). לחיצה: - אישור.</p>
<p>11</p>	<p>גישה ישירה לתכריט MULTI-SENSE.</p>
<p>12</p>	<p>חזור למסך הקודם.</p>

פונקציות

פונקציה	
מסך מולטימדיה.	1
לחיצה ממושכת (למשך 5 שניות בערך): הפעלת המערכת מחדש. לחיצה קצרה: רדיו/מוזיקה OFF, תצוגה מינימלית, מצב המתנה.	2
קבל גישה לתפריט הראשי.	3
קבל גישה לדף הבית.	4
קבל גישה לתפריט ההגדרות.	5
כוונון עוצמת קול (לחצן אחד או 2, בהתאם למסך).	6
שקע USB.	7

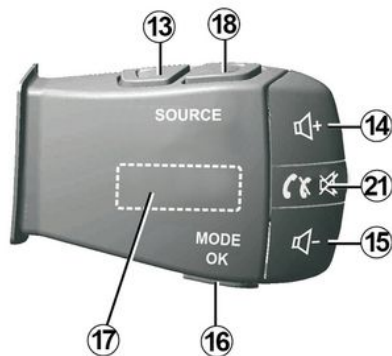

פקדים במוט גלגל ההגה

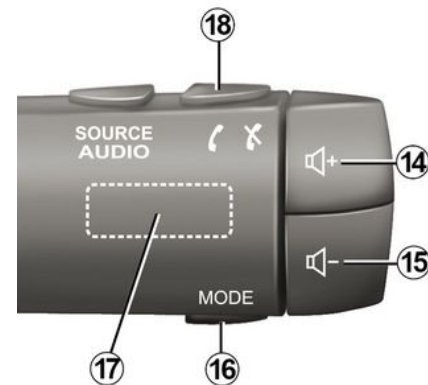
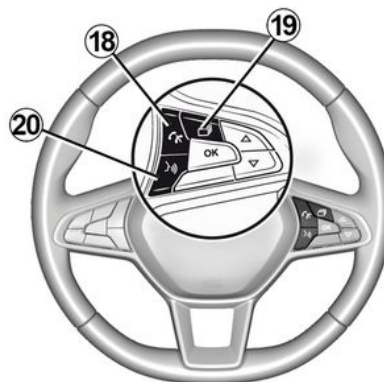
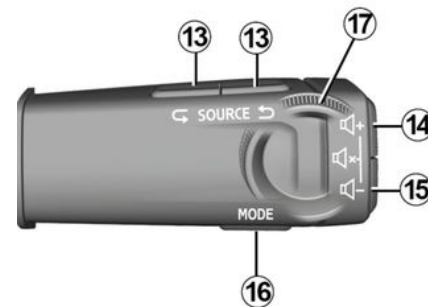

שלט רחוק

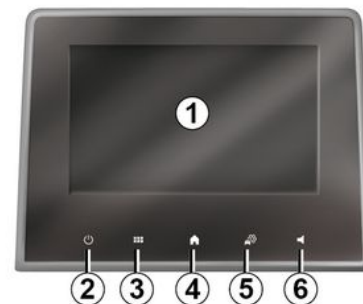
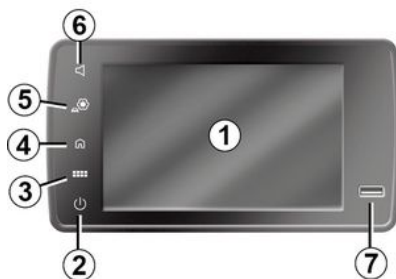
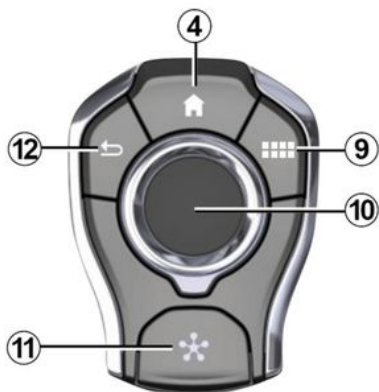

בקורת מרכזיות





לקבלת מידע נוסף, כתח את המדריך למשתמש מהתכריט המוקפי.



מסך התפריט



L. בהתאם לתפריט, אזור זה מציג את קיצורי הדרך לפונקציות המתבצעות.

M. תפריט מוקפץ.

N. בהתאם לתפריט, אזור זה מציג שניים עד חמישה לחצנים.

P. חזרה לדף הקודם.

Q. תפריט ראשי.

הערה: בהתאם לרמת הציוד המותקן ברכב, רק פונקציות זמינות שניתן לבחור יוצגו במסך הבית.



G. הגברת עוצמת הקול של המקור המושמע כעת.

H. הנמכת עוצמת הקול של המקור המושמע כעת.

J. קבל גישה לדף הראשון של דף הבית.

K. קבלת גישה לפונקציות:

- לחץ והחזק: הפעל מחדש את המערכת;
- לחץ לחיצה קצרה: רדיו/מוזיקה OFF, תצוגה מינימלית, העבר למצב המתנה.

הערה: ניתן לשנות את הגדרות התצורה של מסך הבית ← **18**.

i לקבלת מידע נוסף, פתח את המדריך למשתמש מהתפריט המוקפץ.



A. טמפרטורה חיצונית.

B. שעה.

ג. כרופיל משתמש נבחר. כדי להגדיר את כרופיל המשתמש ← **128**.

ד. מחוון דף: החלק במהירות באזור התוכן כדי להחליף דף.

ה. קבל גישה לתפריט הראשי.

F. דף בית/קבלת גישה לפונקציות.

תוכן

91	My Renault
93	השאלת הרכב והיפרדות מהרכב
94	רכב
94	עזרי נהיגה
97	עזרי חניה
99	מצלמת נסיעה לאחור
100	מצלמת 360°
102	Multi-Sense
110	תאורה סביבתית
111	מושבים
113	לחץ אוויר בצמיגים
114	נהיגה חסכונית (Eco)
117	תכנות התנעת מנוע
119	התנעת המנוע מרחוק
121	רכב חשמלי
126	שיחת חירום
127	התקשר לסיוע של Renault
128	הגדרות
128	הגדרות משתמש
130	הגדרות מערכת
139	התראות
141	תקלות תפעוליות
141	מערכת
142	ניווט
143	טלפון
144	זיהוי קולי

3	מידע כללי
3	תיאור כללי
5	מבוא לפקדים
10	עקרונות הפעולה
14	ניקוי
17	הפעלה, כיבוי
18	הוספה, ניהול רכיבים גרפיים
21	שימוש בזיהוי קולי
27	ניווט
27	מפה
33	הזנת יעד
46	מצב התנועה
48	הגדרות ניווט
53	שמע/מוליטימדיה
53	האזנה לרדיו
57	מוזיקה
59	תמונה
61	וידאו
63	טלפון
63	שיוך וחיבור טלפון
67	ניהול שיחות
72	מסרונים
74	הגדרות הטלפון
75	מטען אלחוטי
77	אפליקציות
77	Android Auto™, CarPlay™
80	ניהול אפליקציות
82	הפעלת שירותים
85	פקיעת השירותים
86	עדכון המערכת ומגבלת המהירות

אמצעי זהירות למשתמש

מטעמי בטיחות וכדי למנוע נזק לחומרים, יש לפעול בהתאם לנהלים להלן בעת שימוש במערכת. יש לציית תמיד לחוקים החלים במדינה שבה מתבצע שימוש ברכב.

אמצעי זהירות בעת הפעלת המערכת



- יש להפעיל את הפקדים ולקרוא את המידע המוצג על המסך רק כשתנאי הכביש מאפשרים זאת.
- יש לקבוע את עוצמת הקול לרמה סבירה שתאפשר לשמוע צלילים שמגיעים מחוץ לתא הנוסעים.

אמצעי זהירות ביחס לניווט

- השימוש במערכת הניווט אינו מהווה חלופה לאחריות או ערנות הנהג בעת הנהיגה ברכב.
- בהתאם לאזור הגיאוגרפי, ייתכן שהמפה לא תכלול את המידע העדכני ביותר לגבי כבישים חדשים. יש לשמור על ערנות. בכל המקרים, תקנות התעבורה ותמרורים צריכים לקבל תמיד קדימות על פני הכוונות של מערכת הניווט.

אמצעי זהירות לגבי נזק לחומרים

- אין לנסות לפרק או לשנות את המערכת כדי למנוע סכנת התלקחות או נזק לצידוד.
- במקרה של תקלה וכל פעולה הקשורה בפירוק המערכת, יש לפנות למוסך מורשה.
- אין להכניס חפצים זרים או התקן אחסון חיצוני פגום או מלוכלך (מפתח USB, כרטיס SD וכו') אל הקורא.
- יש להשתמש בהתקן אחסון חיצוני (כונן הבזק USB, שקע Jack וכו') שתואם למערכת.
- יש להקפיד לנקות את המסך באמצעות מטלית מיקורפייבר.
- אין להשתמש במוצרים המכילים אלכוהול ו/או נוזלי תרסיס על האזור.



יש לקבל את 'תנאי המכירה הכלליים' לפני שימוש במערכת. תיאור הדגמים המוצגים במדריך זה מבוסס על המפרטים, נכון למועד כתיבתו. בהתאם ליצרן ודגם הטלפון, תיתכן תאימות חלקית או אי תאימות של חלק מהפונקציות עם מערכת המולטימדיה ברכב. לקבלת מידע נוסף, יש ליצור קשר עם מוסך מורשה.



המדריך מכסה את כל הפונקציות הקיימות בדגמים המתוארים. אופן ההתאמה תלוי בצידוד המותקן ברכב, באפשרויות שנבחרו ובמדינה שבה נמכר הרכב. מדריך זה עשוי גם לכלול מידע בנוגע לפונקציות שיוצגו באותו דגם בהמשך השנה. המסכים המוצגים במדריך למשתמש מיועדים להמחשה בלבד.

RENAULT EASY LINK
מערכות מולטימדיה
EASY LINK מערכת

