

Radio Connect R&Go



Содержание

Меры предосторожности при использовании	RUS.2
Общее описание	RUS.4
Работа системы	RUS.14
Использование системы голосового управления	RUS.15
Прослушивание радио	RUS.17
Внешние аудиоисточники	RUS.21
Создание и удаление соединения с телефоном.	RUS.25
Подключение и отключение телефона	RUS.28
Исходящий и входящий телефонный вызов	RUS.31
Беспроводное зарядное устройство	RUS.35
Настройка системы	RUS.37
R&GO: Общее описание	RUS.41
R&GO: Функция навигации	RUS.47
R&GO: Функция мультимедиа	RUS.49
R&GO: Функция управления системами автомобиля.	RUS.52
R&GO: Функция телефона	RUS.54
R&GO: Изменение настроек	RUS.57
Неисправности.	RUS.59

Перевод с французского. Перевод и иное воспроизведение данного документа или его частей любым способом без предварительного письменного разрешения компании запрещены.

МЕРЫ ПРЕДОСТОРОЖНОСТИ ПРИ ИСПОЛЬЗОВАНИИ (1/2)

По соображениям безопасности и во избежание материального ущерба обязательно выполняйте приведенные ниже указания при использовании системы. Неукоснительно соблюдайте действующие законы той страны, где Вы находитесь.



Меры предосторожности при обращении с аудиосистемой

- Используйте органы управления (на панели и на рулевом колесе) и ознакомьтесь с информацией на экране, когда это позволят условия движения.
- Настройте громкость звука на умеренный уровень, позволяющий слышать окружающие шумы.

Меры предосторожности во избежание повреждения оборудования

- Во избежание материального ущерба и пожара не разбирайте систему и не вносите в нее никаких изменений.
- Для устранения неисправностей или демонтажа аудиосистемы обращайтесь к представителю фирмы-производителя.
- Не используйте жидкости, содержащие спирт, и/или не распыляйте аэрозоли в этой зоне.

Меры предосторожности при использовании телефона

- Существуют законы, регламентирующие использование телефонов в автомобиле. Некоторыми законами запрещено использование системы телефонии «свободные руки» во время движения: водитель должен быть сосредоточен на управлении автомобилем.
- Телефонный разговор во время движения является отвлекающим и опасным фактором на всех этапах использования телефона (набор номера, телефонный разговор, поиск номера в телефонной книге...).

Уход за передней панелью

- Используйте мягкую ткань и, при необходимости, немного мыльной воды. Промойте с помощью влажной мягкой ткани и протрите мягкой сухой тканью.
- Не нажимайте на экран панели системы и не протирайте ее моющими средствами на основе спирта.

МЕРЫ ПРЕДОСТОРОЖНОСТИ ПРИ ИСПОЛЬЗОВАНИИ (2/2)



Защита ваших персональных данных

Данные о вас собираются на основе данных вашего автомобиля. Данные обрабатываются изготовителем в соответствии с действующим законодательством.

Ваши персональные данные могут использоваться в следующих целях:

- улучшение и оптимизация эксплуатации автомобиля и сопутствующих услуг;
- улучшение удобства управления и впечатления от вождения автомобиля;
- повышение безопасности на дороге и улучшение систем профилактического обслуживания;
- совершенствование систем помощи водителям при управлении автомобилем;
- предложение дополнительных услуг, относящихся к автомобилю.

Производитель принимает все меры предосторожности, необходимые для безопасной обработки ваших персональных данных.

Дополнительные сведения об использовании ваших данных и о ваших правах см. на сайте www.renault.com.

Данное руководство по эксплуатации содержит описание моделей, основанное на их технических характеристиках, существующих на момент составления документа. **Руководство охватывает все виды оборудования, устанавливаемого на автомобили данной модели. Однако их наличие на Вашем автомобиле зависит от комплектации, выбранных опций и страны поставки. Также в руководстве Вам может встретиться информация об оборудовании, которым предполагается оснащать автомобили в течение ближайшего модельного года. Надписи, названия функций и примеры сообщений на иллюстрациях и в тексте данного руководства могут отличаться от соответствующих надписей и сообщений на реальном экране мультимедийной системы автомобиля.** В зависимости от марки и модели телефона некоторые функции могут быть частично или полностью несовместимы с мультимедийной системой автомобиля.

При упоминании в тексте документа «официального дилера» речь идет о дилерской сети Renault.

ОБЩЕЕ ОПИСАНИЕ (1/2)

Введение

Аудиосистема обеспечивает следующие функции:

- FM (RDS) и AM радио;
- эфирное цифровое радио (DR);
- управление дополнительными аудиоподстройками;
- система телефонии «свободные руки» Bluetooth®.

Функции радио

Радио позволяет слушать радиостанции в следующих диапазонах: FM (частотная модуляция) и AM (амплитудная модуляция).

Система DR (формат DAB, DAB+, T-DMB) обеспечивает лучшее качество звука.

Система RDS позволяет отображать названия некоторых станций или текстовую информацию, передаваемую радиостанциями FM:

- информация об общем состоянии дорожного трафика (TA);
- экстренные сообщения.

Функция дополнительных аудиоустройств

Вы можете прослушивать музыку, записанную на плеере, через громкоговорители, установленные в автомобиле. В зависимости от типа устройства существует несколько вариантов для подключения плеера:

- разъем USB;
- разъем Jack;
- подключение Bluetooth®.

Для получения подробной информации о совместимых устройствах обратитесь к официальному дилеру компании-производителя.

ОБЩЕЕ ОПИСАНИЕ (2/2)

Функция телефонии «свободные руки»

Система телефонии «свободные руки» Bluetooth® обеспечивает доступ к следующим функциям без необходимости брать телефон в руки:

- подключение до 5 телефонов;
- звонок/прием/отклонение вызова;
- передача списка контактов из телефонной книги телефона или SIM-карты (в зависимости от типа телефона);
- просмотр журнала вызовов, выполненных с помощью системы (в зависимости от типа телефона);
- доступ к сообщениям.

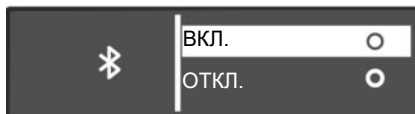

Функция Bluetooth®

Данная функция позволяет аудиосистеме распознавать и управлять плеером или телефоном при наличии созданного соединения Bluetooth®.

Вы можете включить или отключить функцию Bluetooth® в меню Bluetooth:

- войдите в меню настроек, нажав **9**;

- выберите Bluetooth, повернув и нажав переключатель **5**, либо, в зависимости от компоновки панели аудиосистемы, выберите Bluetooth, нажав кнопку **14** и подтвердив действие нажатием кнопки **25**;
- выберите «ВКЛ.»/«Откл.».



Система «свободные руки» предназначена для облегчения общения по телефону и снижения риска, но она не может их полностью исключить. Обязательно соблюдайте действующие законы страны, в которой вы находитесь.

ОПИСАНИЕ ОРГАНОВ УПРАВЛЕНИЯ (1/8)

Системные панели

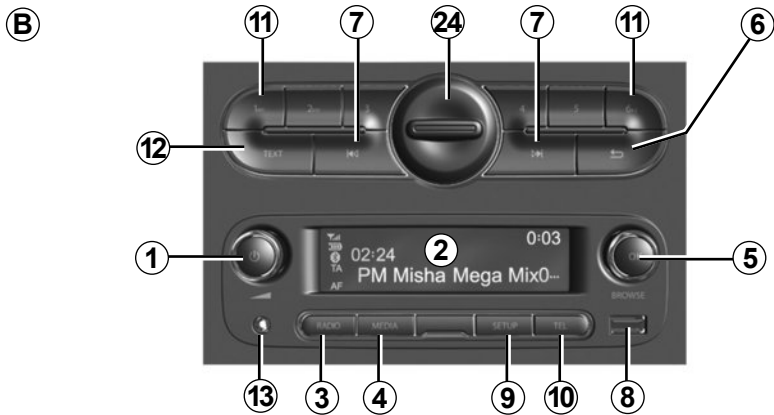
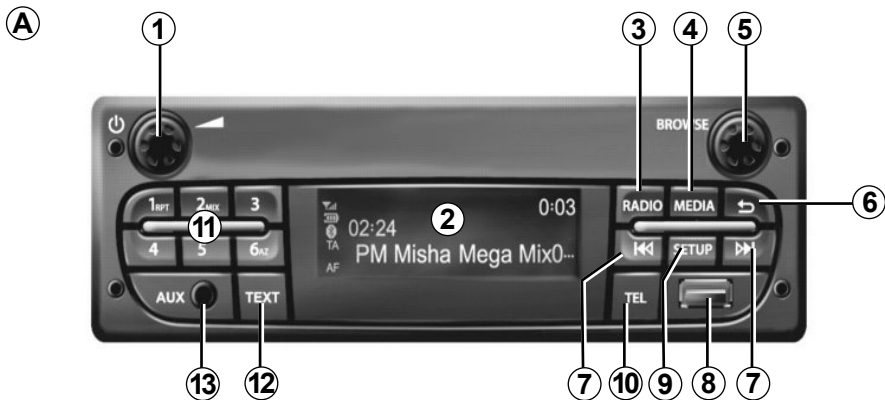

Подрулевые переключатели

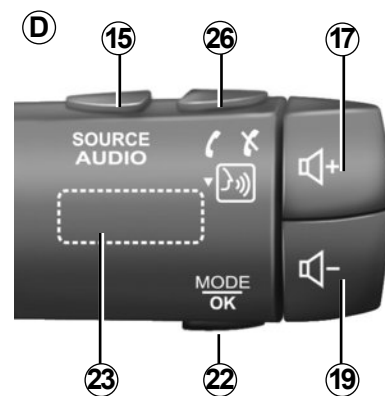
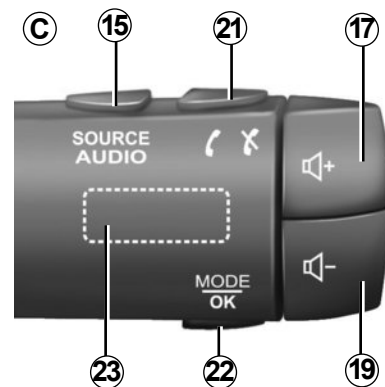

ОПИСАНИЕ ОРГАНОВ УПРАВЛЕНИЯ (2/8)

Передняя панель системы

Е

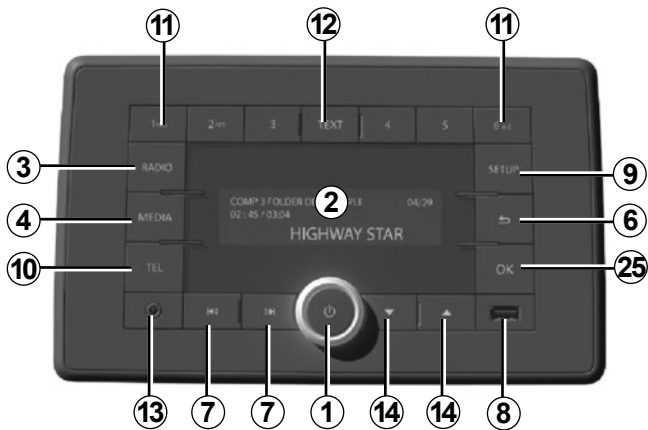

Подрулевые переключатели

F

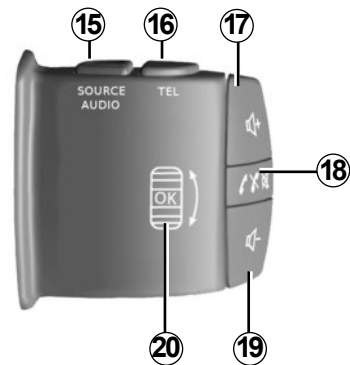

G

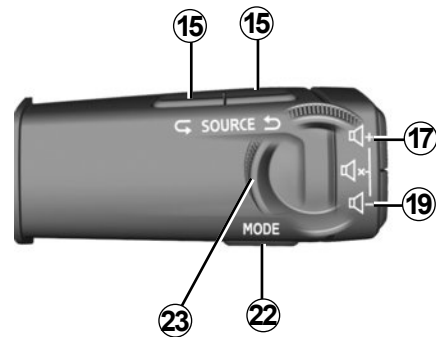

ОПИСАНИЕ ОРГАНОВ УПРАВЛЕНИЯ (3/8)

Подрулевые переключатели

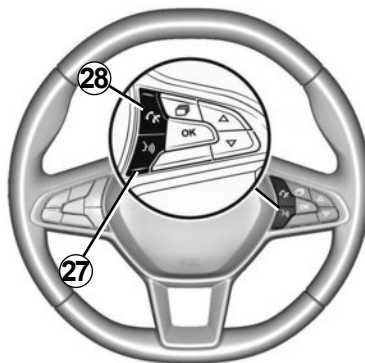

ОПИСАНИЕ ОРГАНОВ УПРАВЛЕНИЯ (4/8)

	Функция АУДИО/МУЛЬТИМЕДИА	Функция ТЕЛЕФОНА
1	<ul style="list-style-type: none"> – Нажатие: включение/выключение. – Поворотный переключатель: изменение громкости звука воспроизводимого в данный момент аудиоисточника. 	
2	Информационный дисплей.	
3	<ul style="list-style-type: none"> – Короткое нажатие: выбор радио в качестве аудиоустройства и выбор диапазона радиовещания: FM1 → FM2 → DR1 → DR2 → AM. – Нажатие и удерживание: обновление списка радиостанций. 	
4	Выберите аудиоустройство (если оно подключено): USB1 → USB2 → Bluetooth® портативный аудиоплеер → AUX (разъем Jack).	
5	<ul style="list-style-type: none"> – Нажатие: подтверждение действия. – Поворотный переключатель: просмотр меню или списков (только для панелей A и B). 	
6	<ul style="list-style-type: none"> – Возврат на предыдущий экран или на предыдущий уровень во время навигации по меню. – Отмена выполняемого действия. 	
7	<ul style="list-style-type: none"> – Краткое нажатие: смена трека или радиочастоты. – Длительное нажатие: перемотка вперед/назад по треку или пролистывание радиостанций до тех пор, пока кнопка не будет отпущена. 	
8	гнездо USB для проигрывателя MP3 или внешних аудиоисточников.	
9	Войти в меню индивидуальных настроек.	

ОПИСАНИЕ ОРГАНОВ УПРАВЛЕНИЯ (5/8)

	Функция АУДИО/МУЛЬТИМЕДИА	Функция ТЕЛЕФОНА
10		<ul style="list-style-type: none"> – Короткое нажатие: вход в меню «Тел.». – Нажатие и удерживание: вызов последнего набранного номера.
		Входящие вызовы: <ul style="list-style-type: none"> – короткое нажатие: принятие вызова; – нажатие и удерживание: отклонение вызова.
		Во время телефонного разговора: завершение связи.
11	<ul style="list-style-type: none"> – Кратковременное нажатие: вызов сохраненной в памяти радиостанции. – Длительное нажатие: сохранение радиостанции в памяти системы. 	При подключении через USB или Bluetooth: <ul style="list-style-type: none"> – короткое нажатие: включение функции RPT (кнопка 1 на панели управления) и функции MIX (кнопка 2 на панели управления).
12	Включение функции «Текст».	
13	Дополнительный вход.	
14	Навигация по меню или спискам.	
15	Выбор аудиоисточника: FM1 → FM2 → DR1 → DR2 → AM → USB1 → USB2 → Bluetooth® портативный аудиоплеер → AUX (разъем Jack).	
16		<ul style="list-style-type: none"> – Короткое нажатие: вход в меню «Тел.». – Нажатие и удерживание: вызов последнего набранного номера.
17	Повышение уровня громкости текущего аудиоисточника.	
18	<ul style="list-style-type: none"> – Отключение звука принимаемой в данный момент радиостанции (пауза). – Отключение звука и приостановка воспроизведения (пауза) аудиозаписи с портативного аудиоплеера Bluetooth®, USB-, MP3 -плеера, портативного аудиоплеера. 	Нажатие и удерживание: вызов последнего набранного номера. Входящие вызовы: <ul style="list-style-type: none"> – короткое нажатие: принятие вызова; – нажатие и удерживание: отклонение вызова. Во время телефонного разговора: завершение связи.

ОПИСАНИЕ ОРГАНОВ УПРАВЛЕНИЯ (6/8)

	Функция АУДИО/МУЛЬТИМЕДИА	Функция ТЕЛЕФОНА
19	Понижение уровня громкости текущего аудиоисточника.	
17 + 19	(Только для переключателей C , D и G) <ul style="list-style-type: none"> – Отключение звука принимаемой в данный момент радиостанции (пауза). – Отключение звука и приостановка воспроизведения (пауза) аудиозаписи с портативного аудиоплеера Bluetooth®, USB-, MP3-плеера. 	
20	Вращение: <ul style="list-style-type: none"> – радио: навигация по списку радиостанций; – мультимедийное устройство: предыдущий/следующий трек. 	Вращение: <ul style="list-style-type: none"> – Меню «Тел.»: навигация по списку.
	<ul style="list-style-type: none"> – Кратковременное нажатие: подтверждение действия. Длительное нажатие: <ul style="list-style-type: none"> – возвращение к предыдущему меню/на предыдущий уровень во время навигации по меню; – отмена выполняемого действия. 	<ul style="list-style-type: none"> – Короткое нажатие: подтверждение действия. Длительное нажатие: <ul style="list-style-type: none"> – возвращение к предыдущему меню/на предыдущий уровень во время навигации по меню; – отмена выполняемого действия.
21		<ul style="list-style-type: none"> – Короткое нажатие: вход в меню «Тел.». – Нажатие и удерживание: вызов последнего набранного номера.
		Входящие вызовы: <ul style="list-style-type: none"> – короткое нажатие: принятие вызова; – нажатие и удерживание: отклонение вызова.
		Во время телефонного разговора: завершение связи.

ОПИСАНИЕ ОРГАНОВ УПРАВЛЕНИЯ (7/8)

	Функция АУДИО/МУЛЬТИМЕДИА	Функция ТЕЛЕФОНА
22	<ul style="list-style-type: none"> – Кратковременное нажатие: подтверждение действия. Длительное нажатие: <ul style="list-style-type: none"> – возвращение к предыдущему меню/на предыдущий уровень во время навигации по меню; – отмена выполняемого действия. 	<ul style="list-style-type: none"> – Короткое нажатие: подтверждение действия. Длительное нажатие: <ul style="list-style-type: none"> – возвращение к предыдущему меню/на предыдущий уровень во время навигации по меню; – отмена выполняемого действия.
23	Вращение: <ul style="list-style-type: none"> – радио: поиск по списку радиостанций, ранее занесенных в память; – мультимедийное устройство: предыдущий/следующий трек. 	Вращение: <ul style="list-style-type: none"> – Меню «Тел.»: навигация по списку.
24	Заглушка держателя для телефона снимается поворотом против часовой стрелки.	
25	Подтверждение функции.	
26		<ul style="list-style-type: none"> – Короткое нажатие: вход в меню «Тел.».
		Входящие вызовы: <ul style="list-style-type: none"> – короткое нажатие: принятие вызова; – нажатие и удержание: отклонение вызова.
		Во время телефонного разговора: завершение связи.
	<ul style="list-style-type: none"> — Долгое нажатие: включение системы распознавания голосовых команд. — Короткое нажатие: отключение системы распознавания голосовых команд. 	

ОПИСАНИЕ ОРГАНОВ УПРАВЛЕНИЯ (8/8)

	Функция АУДИО/МУЛЬТИМЕДИА	Функция ТЕЛЕФОНА
27	– Короткое нажатие: включение системы распознавания голоса. – Короткое нажатие: отключение системы распознавания голосовых команд.	
28		Входящие вызовы: – короткое нажатие: принятие вызова; – нажатие и удерживание: отклонение вызова.
		Во время телефонного разговора: завершение связи.

ВКЛЮЧЕНИЕ

Включение и выключение

Чтобы включить систему, нажмите на выключатель **1** на передней панели аудиосистемы.

Аудиосистема может работать, даже если двигатель выключен. Она будет работать в течение нескольких минут. Чтобы продлить работу системы еще на несколько минут, нажмите переключатель **1** на передней панели аудиосистемы.

Чтобы выключить аудиосистему, нажмите переключатель **1** на передней панели аудиосистемы.

Выбор аудиоустройства

Чтобы просмотреть список различных аудиосистем, последовательно нажмите на кнопку **4** на передней панели аудиосистемы или на **15** на подрулевом переключателе. Аудиоустройства отображаются в следующем порядке: USB1 → USB2 → потоковая передача через BT (Bluetooth®) → AUX.

Примечание: Чтобы открыть меню телефона, нажмите кнопку **10** на передней панели аудиосистемы или **16, 21** либо **26** на подрулевом переключателе.

Если во время работы радио вы подключите другое аудиоустройство (USB, AUX), то произойдет автоматическое переключение используемых аудиоустройств и начнется воспроизведение файлов с нового аудиносителя.

Аудиоисточник можно также выбрать, нажав на кнопку **3** на передней панели аудиосистемы или на **15** на подрулевом переключателе. При последовательном нажатии на кнопку **3** на передней панели аудиосистемы переключается диапазон радио в следующем порядке: FM1 → FM2 → DR1 → DR2 → AM → FM1 и т. д.

Для смены мультимедийного устройства или радио в качестве аудиоисточника нажмите на кнопку **15** на подрулевом переключателе.

Громкость звука

Отрегулируйте громкость с помощью переключателя **1** на передней панели аудиосистемы или кнопки **17** либо **19** на подрулевом переключателе.

На экране появится надпись «Громк.» и текущее значение.

Выключение звука

Нажмите и отпустите кнопку **18** или , либо одновременно нажмите **17** и **19** на подрулевом переключателе. На экране появится сообщение «ОТКЛ. ЗВ.».

Чтобы возобновить воспроизведение с текущего аудиоисточника, снова нажмите и отпустите кнопку **17, 18** или **19** на подрулевом переключателе.

Функцию отключения звука также можно деактивировать, повернув переключатель **1** на передней панели аудиосистемы.

ИСПОЛЬЗОВАНИЕ СИСТЕМЫ ГОЛОСОВОГО УПРАВЛЕНИЯ (1/2)

Система распознавания голосовых команд

В аудиосистеме возможно использование распознавания голоса с помощью совместимого смартфона. Она позволяет управлять функциями вашего смартфона с помощью голоса, удерживая руки на рулевом колесе.

Примечание: система распознавания голосовых команд Вашего смартфона позволяет Вам управлять только телефонными функциями. Она не предусматривает управления другими функциями Вашей аудиосистемы, например радио, Driving eco и т. п.

Примечание: для системы распознавания голоса аудиосистема будет использовать язык, установленный для вашего телефона.

Примечание: если Вы попытаетесь воспользоваться голосовым управлением аудиосистемы с подсоединенным смартфоном, в котором нет функции распознавания голосовых команд, на экране аудиосистемы появится соответствующее предупреждение.

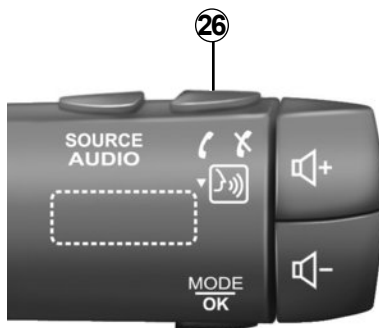

Использование системы распознавания голосовых команд со смартфоном

Активация

Для включения системы распознавания голоса вы должны:

- уловить связь 3G, 4G или Wifi на вашем смартфоне;
- включить Bluetooth® на вашем смартфоне и сделать его видимым для других устройств (см. инструкцию по эксплуатации вашего телефона);

– создайте соединение и подключите смартфон к аудиосистеме (см. главу «Создание и удаление соединения с телефоном»);

– нажмите и удерживайте кнопку 26 на подрулевом переключателе или нажмите на кнопку 27 на рулевом колесе.

Звуковой сигнал свидетельствует о том, что голосовое управление включено.

ИСПОЛЬЗОВАНИЕ СИСТЕМЫ ГОЛОСОВОГО УПРАВЛЕНИЯ (2/2)



Отключение

- Для завершения сеанса голосового управления нажмите на кнопку **26** подрулевого переключателя или **27** на рулевом колесе.

Звуковой сигнал свидетельствует о том, что распознавание голоса отключено.

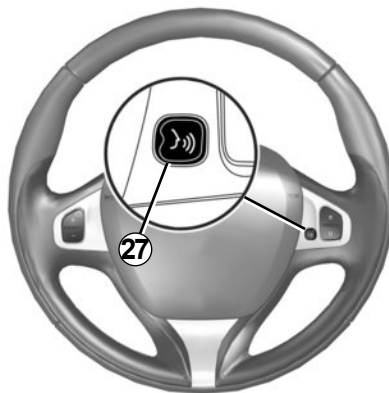

РЕЖИМ РАДОИПРИЕМНИКА (1/4)

Выберите диапазон вещания

Выберите желаемый диапазон (FM1, FM2, DR1, DR2, AM, FM1 и т. д.), последовательно нажимая на кнопку **3** на передней панели аудиосистемы.

Выбор радиостанции диапазона FM или AM

Имеется несколько способов выбора и поиска радиостанции.

Автоматический поиск

В данном режиме поиск доступных радиостанций осуществляется автоматически. Нажмите и удерживайте кнопку **7** на передней панели аудиосистемы.

При отпускании кнопки **7** на передней панели аудиосистемы будет показана частота наиболее близкой радиостанции. Пока Вы удерживаете кнопку **7** на передней панели аудиосистемы, система будет осуществлять поиск радиостанции в частотном диапазоне, двигаясь в сторону увеличения или уменьшения частоты.

Поиск в ручном режиме

В этом режиме можно вручную искать радиостанции; для этого нажмите и удерживайте кнопку **7** на передней панели аудиосистемы: система начнет поиск радиостанции.

Нажмите на кнопку **7** на передней панели аудиосистемы: частота будет увеличиваться или уменьшаться.

Занесение радиостанций в память

В данном режиме Вы можете переключать радиостанции, занесенные в память.

Следуя вышеперечисленным инструкциям, выберите диапазон вещания и радиостанцию.

Чтобы сохранить радиостанцию в памяти, нажмите и удерживайте одну из кнопок на клавиатуре **11** на передней панели аудиосистемы до появления звукового сигнала.

В памяти можно сохранить до шести радиостанций в каждом диапазоне вещания.

Чтобы выбрать сохраненную радиостанцию, нажмите и отпустите соответствующую кнопку на клавиатуре **11**.

Выберите радиостанцию FM/DR по названию

Для выбора радиостанции поверните переключатель **5** или воспользуйтесь кнопками **14**, подтвердив свои действия нажатием кнопки **25** либо, в зависимости от наличия переключателей под рулевым колесом, нажмите переключатель **20** или **23**.

Этот список может включать до 100 радиостанций с наиболее сильным сигналом в зоне местонахождения.

Для обновления списка и добавления новых станций воспользуйтесь функцией обновления списка радиостанций (FM или DR).

См. пункт «Обновление списка радиостанций (FM или DR)» в этом разделе.

РЕЖИМ РАДОИПРИЕМНИКА (2/4)

Настройки радио

Откройте меню настроек, нажав кнопку **9** на панели аудиосистемы, затем, в зависимости от компоновки панели аудиосистемы, выберите «Радио», повернув и нажав переключатель **5**, или воспользуйтесь кнопками **14**, подтвердив свои действия нажатием кнопки **25**. Доступны следующие функции:

- «Дор. сводка»;
- «Прер. на ц.»;
- «Обн.FM листа»;
- «Обн.DR листа».

«Дор. сводка»

Данная функция позволяет аудиосистеме производить поиск и автоматически переключаться на прослушивание информации о дорожной обстановке, передаваемой некоторыми радиостанциями в режиме FM или DR.

Примечание: в диапазоне AM данная функция недоступна.

Выберите информационную станцию, затем по желанию переключитесь на другую станцию или аудиоустройство.

Информация о дорожной обстановке распространяется автоматически в первоочередном порядке, вне зависимости от прослушиваемого источника.

Чтобы узнать, как включить или отключить данную функцию, см. раздел «Настройки радио» в главе «Системные настройки».

«Прер. на ц.» (информационная сводка)

Данная функция позволяет автоматически переключаться на прослушивание новостей в момент их выпуска в эфир некоторыми радиостанциями диапазона «FM» и «DR».

Если затем вы переключитесь на другую станцию или другое аудиоустройство, трансляция выбранной передачи прервет их прослушивание.

Чтобы включить или выключить эту функцию, см. раздел «Прер. на ц.» в главе «Системные настройки».

«Обн.FM листа»

Эта функция позволяет полностью обновить список радиостанций FM в зоне местонахождения.

Откройте меню настроек, нажав кнопку **9** на панели аудиосистемы, затем, в зависимости от компоновки панели аудиосистемы, выберите «Радио», повернув и нажав переключатель **5**, или воспользуйтесь кнопками **14**, подтвердив свои действия нажатием кнопки **25**.

В зависимости от компоновки панели аудиосистемы выберите «Обн.FM листа», повернув и нажав переключатель **5**, или воспользуйтесь кнопками **14** и подтвердите свои действия нажатием кнопки **25**.

Запускается автоматическое обновление радиостанций FM в зоне местонахождения. На экране появится надпись «Обновление списка FM»

По окончании автоматического сканирования частот на экран будет выведено сообщение «Список FM обновлен».

Примечание: если в данный момент для прослушивания выбран другой аудиосource, обновление списка радиостанций FM будет продолжаться в фоновом режиме.

РЕЖИМ РАДОИПРИЕМНИКА (3/4)

Для перехода от одной сохраненной в памяти частоты к другой нажмите на одну из кнопок на клавиатуре **7** на передней панели аудиосистемы.

Примечание: список радиостанций FM также можно обновить, нажав и удерживая кнопку **3** на передней панели аудиосистемы.

«Обн.DR листа»

Эта функция позволяет полностью обновить список радиостанций DR в зоне местонахождения.

- Откройте меню настроек, нажав кнопку **9** на панели аудиосистемы, затем, в зависимости от компоновки панели аудиосистемы, выберите «Радио», повернув и нажав переключатель **5**, или воспользуйтесь кнопками **14**, подтвердив свои действия нажатием кнопки **25**;
- выберите «Обн.DR листа», повернув и нажав переключатель **5**, или воспользуйтесь кнопками **14** и подтвердите свои действия нажатием кнопки **25**;

- начинается автоматическое обновление списка цифровых эфирных радиостанций в зоне местонахождения. На экране появится надпись «Обновление списка DR»

По окончании автоматического сканирования частот на экран будет выведено сообщение «Список DR обновлен».

Примечание: список радиостанций DR также можно обновить, нажав и удерживая кнопку **3** на передней панели аудиосистемы.

Выбор радиостанции

Выберите желаемый диапазон (FM1, FM2, DR1, DR2 или AM), последовательно нажимая на кнопку **3** на передней панели аудиосистемы.

- в зависимости от компоновки панели аудиосистемы поверните переключатель **5** или воспользуйтесь кнопками **14**, подтвердив свои действия нажатием кнопки **25**, или, в зависимости от наличия переключателей под рулевым колесом, прокрутите список радиостанций в диапазонах FM/DR или AM с помощью переключателей **20** или **23**;
- нажмите на кнопку **7** на передней панели аудиосистемы для пролистывания частот FM/AM или радиостанций DR.

РЕЖИМ РАДОИПРИЕМНИКА (4/4)

Отображения текстовой информации, полученной по радио

Для отображения текстового меню нажмите на кнопку **12** на передней панели аудиосистемы или нажмите и удерживайте кнопку **9** на панели. Доступны следующие функции:

- «Radiotext»;
- «EPG».

Примечание. При отсутствии информации на экране отображается надпись «Сообщения отсутствуют».

текстовая информация «Radiotext» (FM)

Некоторые радиостанции диапазона FM передают текстовую информацию, относящуюся к прослушиваемой в данный момент передаче (например название песни, имя исполнителя).

Примечание. Эта информация доступна только на некоторых радиостанциях.

программа передач «EPG» (DR)

Данная функция позволяет аудиосистеме отображать программу дальнейших передач радиостанции на текущий день.

Примечание: данная информация доступна только для трех ближайших отрезков эфирного времени выбранной радиостанции.

ВНЕШНИЕ АУДИОИСТОЧНИКИ (1/4)

Система имеет входы для подключения одного или нескольких внешних аудиоустройств (флеш-накопитель USB, проигрыватель MP3, портативный проигрыватель Bluetooth® и т. д.).

Существует несколько вариантов подключения плеера:

- разъем(-ы) USB ;
- разъем Jack ;
- подключение Bluetooth®.

Примечание: с внешних аудиоисточников могут воспроизводиться только файлы в форматах MP3, WMA и AAC.

Разъем USB

Подключение

Подключите проигрыватель MP3 или накопитель USB к порту USB.

После подключения устройства воспроизводимый трек отображается автоматически.



Использование

– проигрыватель MP3

После подключения проигрывателя MP3 его меню будет доступно в аудиосистеме.

В системе сохранятся списки воспроизведения вашего проигрывателя MP3.

– флеш-карта USB:

Воспроизведение аудиофайлов начинается автоматически.

Для доступа к файловой структуре аудиоисточника, в зависимости от компоновки панели аудиосистемы, поверните и нажмите переключатель **5** или нажмите кнопки **14** и подтвердите свои действия кнопкой **25**.

Зарядка через USB-разъем

После подсоединения USB-провода внешнего портативного аудиоплеера к входу USB мультимедийной системы можно выбрать режим зарядки или режим поддержания уровня заряда аккумулятора во время работы системы.

Примечание: некоторые устройства не заряжаются или не поддерживают уровень заряда, когда они подключены к USB-разъему аудиосистемы.

Примечание: Для получения информации о функциях «Воспроизведение в случайном порядке» и «Повтор» см. соответствующие разделы.

ВНЕШНИЕ АУДИОИСТОЧНИКИ (2/4)

Разъем Jack

Подключение

С помощью специального провода (не входит в комплект) соедините разъем Jack дополнительного входа **13** на передней панели аудиосистемы со штекером для наушников портативного аудиоплеера (обычно это штекер 3,5 мм Jack).

Примечание: Вы не можете выбрать трек непосредственно из аудиосистемы. Выбрать трек можно только с помощью плеера на остановленном автомобиле.

Использование

На экране аудиосистемы появится текст «AUX». Имя исполнителя или название трека при этом не отображаются.

Примечание: настройка чувствительности разъема Jack, описана в разделе „Настройки системы“.

Воспроизведение аудио через Bluetooth®

Для использования цифрового устройства Bluetooth® необходимо создать для него соединение с автомобилем во время первого применения (см. пункт „Функция Bluetooth®“ в разделе „Общее описание“).

Соединение позволит аудиосистеме распознать и запомнить цифровое устройство Bluetooth®.

Примечание: если в вашем цифровом устройстве Bluetooth® есть функции телефона и аудиоплеера, при подключении одной из них, вторая подключается автоматически.

Подключение

Если устройство уже подсоединено, выполните следующие действия:

- включите Bluetooth® на аудиоплеере и обеспечьте „видимость“ плеера для других устройств (см. руководство по эксплуатации своего аудиоплеера);
- выберите аудиоисточник Bluetooth®, нажав кнопку **4** на передней панели аудиосистемы или кнопку **15** на подрулевом переключателе.



Настройте переносное аудиоустройство, когда это позволят сделать условия движения.

Спрячьте аудиоплеер на время движения (при резком торможении или ударе он может вылететь вперед).

ВНЕШНИЕ АУДИОИСТОЧНИКИ (3/4)

Использование

Для получения доступа ко всем функциям плеера, его необходимо подключить к аудиосистеме.

Примечание: цифровое устройство нельзя подключить к аудиосистеме, если для него не было создано соединение.

После подсоединения цифрового плеера Bluetooth® им можно управлять непосредственно из аудиосистемы.

Для приостановки воспроизведения трека нажмите кнопку **18** или нажмите одновременно кнопки **17** и **19** на подрулевом переключателе (при повторном нажатии воспроизведение возобновится).

Нажмите на кнопку **7** на передней панели аудиосистемы или поверните переключатель **20** либо **23** на подрулевом переключателе, чтобы перейти к следующему или предыдущему аудиотреку.

Примечание: количество доступных функций зависит от типа плеера и его совместимости с аудиосистемой.

Примечание: при возникновении проблем при подключении, прочтите инструкцию по эксплуатации плеера.

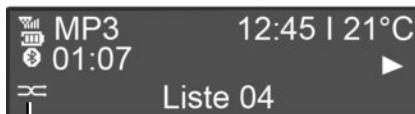

1

Воспроизведение в случайном порядке Mix

нажмите кнопку «1» или «2» на клавиатуре аудиосистемы или нажмите кнопку **28** на передней панели аудиосистемы, чтобы включить воспроизведение всех треков в случайном порядке.

На экране загорится индикатор MIX **1**. С этого момента треки воспроизводятся в случайном порядке. Переход от одного трека к другому будет происходить в случайном порядке.

Для отключения этой функции нажмите снова кнопку «1» или «2» на клавиатуре аудиосистемы или нажмите кнопку **28** на передней панели аудиосистемы. Индикатор MIX **1** исчезнет.

Функция воспроизведения в случайном порядке отключается автоматическое при выключении аудиосистемы или отключении источника аудиосигнала.

ВНЕШНИЕ АУДИОИСТОЧНИКИ (4/4)

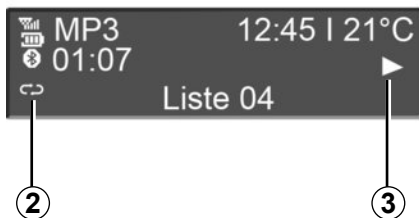

Повтор «RPT»

Для включения функции повтора нажмите «1» или «2» на клавиатуре аудиосистемы. На экране загорится индикатор RPT 2.

Для отключения функции нажмите кнопку «1» или «2» на клавиатуре еще раз. Индикатор RPT 2 исчезнет.

Примечание: При включении функции повтора режим воспроизведения в случайном порядке отключается. Индикатор MIX 1 погаснет, после чего загорится индикатор RPT 2.

Режим воспроизведения

Режим воспроизведения отображается индикатором 3, PLAY, PAUSE или STOP.

Пауза

Для временного отключения звука одновременно нажмите кнопки 17 и 19 на подрулевом переключателе или нажмите и отпустите кнопку 18 на подрулевом переключателе.

Пауза отключится при изменении уровня громкости, аудиоисточника или при автоматическом получении информационного сообщения.



Настройте переносное аудиоустройство, когда это позволят сделать условия движения.

Спрячьте аудиоплеер на время движения (при резком торможении или ударе он может вылететь вперед).

СОЗДАНИЕ И УДАЛЕНИЕ СОЕДИНЕНИЯ С ТЕЛЕФОНОМ (1/3)

Подключение Bluetooth®

Чтобы активировать функцию Bluetooth® системы, в зависимости от компоновки панели аудиосистемы, выберите «Bluetooth», повернув и нажав переключатель **5**, или «Bluetooth», нажав соответствующие кнопки **14** и подтвердив кнопкой **25**, после этого выберите «ВКЛ.» или «Откл.».

Соединение с телефоном

Для использования функции «свободные руки» создайте соединение своего телефона Bluetooth® с аудиосистемой автомобиля. Убедитесь, что аудиосистема и телефон включены, функция Bluetooth® активирована в телефоне, для которого установлен статус «видимый» (см. руководство пользователя своего телефона).

Созданное соединение позволит аудиосистеме распознать и запомнить соответствующий телефон.

Вы можете подсоединить до пяти телефонов, но только один из них можно одновременно подключить к аудиосистеме.

Соединение можно создать через аудиосистему и/или через телефон.

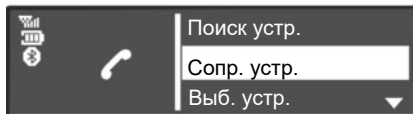

Создание беспроводного соединения Bluetooth® телефона с аудиосистемой со стороны аудиосистемы

С помощью этого способа можно выполнить поиск телефона через Bluetooth® со стороны аудиосистемы.

Чтобы подсоединить телефон, используя этот способ, выполните следующие действия:

- откройте меню телефона, нажав кнопку **10** на передней панели аудиосистемы или **16**, **21**, **23** либо **26** на подрулевом переключателе;

- в зависимости от компоновки панели аудиосистемы выберите «Поиск устр.», повернув и нажав переключатель **5** или воспользовавшись кнопками **14** и подтвердив свои действия нажатием кнопки **25**. В зависимости от вида подрулевого переключателя используйте переключатель **20** или **23**.

Начинается поиск Bluetooth®-устройств, находящихся поблизости (поиск может продолжаться до шестидесяти секунд.) Сообщение «Поиск BT-устройств...» появляется на дисплее аудиосистемы.

- В зависимости от компоновки панели аудиосистемы выберите телефон, который необходимо соединить с системой, повернув и нажав переключатель **5** или нажав кнопки **14** и подтвердив свой выбор кнопкой **25**. В зависимости от вида подрулевого переключателя используйте переключатель **20** или **23**.
- Когда на экране аудиосистемы появится сообщение «с XX», Bluetooth®-устройство автоматически запоминается и подключается к системе.

СОЗДАНИЕ И УДАЛЕНИЕ СОЕДИНЕНИЯ С ТЕЛЕФОНОМ (2/3)

Если через шестьдесят секунд соединение не будет установлено, повторите указанные действия. Дополнительные сведения см. в руководстве пользователя телефона.

Создание беспроводного соединения Bluetooth® телефона с аудиосистемой со стороны телефона

С помощью этого способа можно выполнить Bluetooth®-поиск со стороны телефона.

Чтобы создать соединение с телефоном, используя этот способ, выполните следующие действия:

- откройте меню телефона, нажав на кнопку **10** на панели системы или на **16, 21** либо **26** на подрулевом переключателе;
- в зависимости от компоновки панели аудиосистемы выберите «Сопр. устр.», повернув и нажав переключатель **5**, или воспользуйтесь кнопками **14**, подтвердив свои действия нажатием кнопки **25** либо, в зависимости от вида подрулевого переключателя, переключателем **20** или **23**.

- на экране системы появится сообщение «Введите PIN заново», и начнется шестидесятисекундный обратный отсчет.

Теперь аудиосистема будет видимой для других устройств Bluetooth® в течение приблизительно одной минуты.

- Найдите аудиосистему с названием «MY CAR» или «R&Go Multimédia» в своем телефоне, а затем выберите ее (см. руководство пользователя своего телефона).

На экране телефона появится сообщение «система MY CAR подключена» или «R&Go Multimédia», подтверждающее создание соединения и подключение аудиосистемы к телефону.

Сообщение «R&Go Multimédia» появится на экране только в том случае, если приложение R&Go установлено на смартфон и подключено к аудиосистеме.

При ошибке создания соединения экран аудиосистемы вернется к главному меню.

При наличии максимального числа созданных соединений с телефонами, для возможности создания соединения с новым телефоном необходимо предварительно удалить одно из ранее созданных соединений (см. тему «Создание и удаление соединения с телефоном» в этом разделе).



В целях безопасности выполняйте эти настройки только в неподвижном автомобиле или электромобиле.



Система телефонии «свободные руки» значительно упрощает общение по телефону и сокращает факторы риска, однако, она не может исключить их полностью. Всегда соблюдайте законы страны, на территории которой вы находитесь.

СОЗДАНИЕ И УДАЛЕНИЕ СОЕДИНЕНИЯ С ТЕЛЕФОНОМ (3/3)

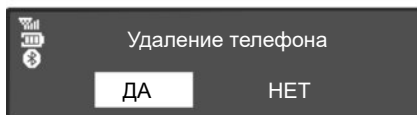

Отключение соединения с телефоном

При удалении соединения данные телефона удаляются из памяти аудиосистемы.

Для удаления соединения и данных телефона из аудиосистемы выполните следующие действия:

- откройте меню телефона, нажав на кнопку **10** на панели системы или на **16, 21** либо **26** на подрулевом переключателе;

- в зависимости от компоновки панели аудиосистемы выберите меню «Удал. устр.», повернув и нажав переключатель **5**, или воспользуйтесь кнопками **14** и подтвердите свои действия нажатием кнопки **25**.
- в зависимости от компоновки панели аудиосистемы выберите телефон, который вы желаете удалить из списка, повернув и нажав переключатель **5** или нажав кнопки **14** и подтвердив свой выбор кнопкой **25**.

На экране аудиосистемы появится сообщение с запросом подтверждения.

- В зависимости от компоновки панели аудиосистемы поверните и нажмите переключатель **5**, или воспользуйтесь кнопками **14** и подтвердите свои действия нажатием кнопки **25**, чтобы выбрать «ВКЛ.».

Примечание. при удалении соединения с телефоном также удаляются все контакты из списка контактов и журнала вызовов аудиосистемы, синхронизированных с данным телефоном.

ПОДКЛЮЧЕНИЕ, ОТКЛЮЧЕНИЕ ТЕЛЕФОНА (1/3)

Подключение телефона с предварительно осуществленным соединением

Телефон должен быть подключен к системе телефонии «свободные руки» для обеспечения доступа ко всем его функциям.

Телефон не может быть подключен к системе телефонии «свободные руки» без предварительно осуществленного соединения.

См. пункт «Создание соединения с телефоном» раздела «Создание и удаление соединения с телефоном».

Примечание: на вашем телефоне должен быть включен Bluetooth® и установлен статус «видимый».

Автоматическое подключение

При включении зажигания автомобиля аудиосистема выполняет поиск подсоединенных телефонов, находящихся поблизости.

Примечание: приоритетным будет являться последний подключенный к системе телефон.

Поиск будет продолжаться до тех пор, пока телефон не будет найден (поиск может длиться до 5 минут).

Примечание: для получения информации о совместимости телефонов обратитесь к официальному дилеру или посетите сайт производителя (при наличии данной информации).

Примечание:

- после включения зажигания произойдет автоматическое подключение телефона. В некоторых случаях будет необходимо активировать функцию автоматического подключения Bluetooth® телефона с системой телефонии «свободные руки». Для этого смотрите инструкцию по эксплуатации телефона;
- при повторном соединении и в случае наличия в зоне приема двух телефонов с имеющимся подключением к системе телефонии «свободные руки», приоритетом будет обладать последний подключенный телефон, даже если он будет находиться не в салоне автомобиля, а за его пределами, но в зоне действия системы.

Примечание: если при выполнении подключения с системой телефонии «свободные руки» телефон будет находиться в режиме разговора, он подключится автоматически и разговор будет продолжен уже через громкоговорители автомобиля.

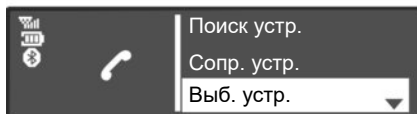

Подключение вручную (изменения подключенного телефона)

Для перехода в меню настроек телефона нажмите на кнопку **10** на передней панели аудиосистемы или на **16, 21** либо **26** на подрулевом переключателе, а затем выберите меню «Выб. устр.». На экране отобразится список телефонов, для которых уже было создано соединение. Выберите в списке телефон, который вы хотите подключить. В зависимости от компоновки панели аудиосистемы поверните и нажмите переключатель **5** или воспользуйтесь кнопками **14**, подтвердив свои действия нажатием кнопки **25** или переключателя **20** под рулевым колесом.



На экране появится сообщение о подключении телефона.

Примечание: при выборе другого телефона из списка подсоединенных телефонов текущее подключение будет автоматически прервано.

Подключение не удалось

В случае неудачного подключения убедитесь, что:

- телефон включен;
- аккумулятор телефона заряжен;
- для телефона было предварительно создано соединение с аудиосистемой;
- теперь функция Bluetooth® включена на телефоне и в аудиосистеме;
- телефон настроен на прием запросов о подключении к аудиосистеме.

Примечание: Длительное использование системы телефонии «свободные руки» приводит к быстрому разряжению аккумуляторной батареи телефона.

ПОДКЛЮЧЕНИЕ, ОТКЛЮЧЕНИЕ ТЕЛЕФОНА (3/3)

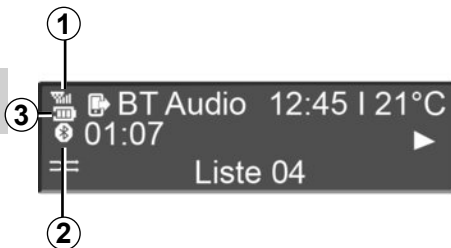

Информация о телефоне

После подключения в аудиосистеме будет доступна информация о телефоне:

- состояние телефонной сети **1**;
- уровень заряда батареи **2**;
- тип подключения к мультимедийной системе **3**.

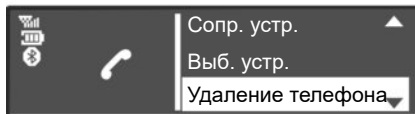

Отключение телефона

Вы можете отсоединить телефон следующим образом:

- отключите функцию Bluetooth® в аудиосистеме;
- отключите функцию Bluetooth® на телефоне;
- удалите соединение с телефоном из аудиосистемы. См. тему «Удаление соединения с телефоном» в разделе «Создание и удаление соединения с телефоном».

Выключение телефона также приводит к его отключению от системы.

На экране аудиосистемы появится сообщение, подтверждающее отключение телефона от системы.

Примечание: если при отключении телефон находится в режиме разговора, то разговор автоматически переключится с громкоговорителей автомобиля на телефон.

Подробную информацию об отключении Bluetooth® в аудиосистеме см. в пункте «Функция Bluetooth®» в разделе «Общее описание».

Чтобы отключить функцию Bluetooth® на своем телефоне, см. руководство по эксплуатации телефона.

Для отключения соединения телефона по Bluetooth® и удаления его из списка см. пункт «Удаление соединения с телефоном» в разделе «Создание и удаление соединения с телефоном».

ВЫПОЛНЕНИЕ ИСХОДЯЩИХ И ПРИЕМ ВХОДЯЩИХ ЗВОНКОВ (1/4)

Вызвать контакт из телефонной книги

При создании соединения с телефоном его список контактов автоматически загружается в аудиосистему.

Откройте меню «Тел.», нажав кнопку **10** на панели аудиосистемы либо **16, 21** или **26** под рулевым колесом.

В зависимости от компоновки панели аудиосистемы выберите меню «Тел. книга», повернув и нажав переключатель **5** либо воспользовавшись кнопками **14** и подтвердив свои действия нажатием кнопки **25**, либо с помощью переключателя **20** под рулевым колесом.

На дисплее аудиосистемы появится список контактов.

Нажмите кнопку «6» на клавиатуре панели аудиосистемы. Для выполнения вызова просмотрите свои контакты в алфавитном порядке, повернув и нажав переключатель **5** либо воспользовавшись кнопками **14** и подтвердив свои действия нажатием кнопки **25** либо с помощью переключателя **20** под рулевым колесом.

Примечание: для возврата на предыдущий экран нажмите на кнопку **6** на передней панели аудиосистемы.



Рекомендуется останавливать автомобиль для набора номера или поиска контакта.

ВЫПОЛНЕНИЕ ИСХОДЯЩИХ И ПРИЕМ ВХОДЯЩИХ ЗВОНКОВ (2/4)

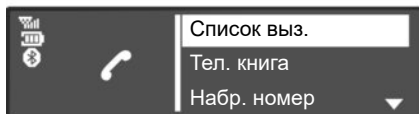

Соединение с контактом из списка последних вызовов

Для перехода в журнал вызовов нажмите на кнопку **10** на передней панели аудиосистемы или на **16, 21** либо **26** на подрулевом переключателе, а затем выберите меню «Список выз.».

Выберите «Исходящие», «Принятые» или «Пропущ.». На экране аудиосистемы появится журнал вызовов.

Для выполнения вызова выберите контакт или номер, на который вы хотите позвонить, и подтвердите действие, нажав переключатель **5** либо воспользовавшись кнопками **14** и подтвердив свои действия нажатием кнопки **25** либо с помощью переключателя **20** под рулевым колесом.

Позвонить путем набора номера

Для перехода в меню телефона нажмите на кнопку **10** на передней панели аудиосистемы или на **16, 21** либо **26** на подрулевом переключателе, а затем выберите меню «Набр. номер».

Наберите желаемый номер с помощью цифровой клавиатуры, поворачивая и нажимая переключатель **5** либо нажимая кнопки **14**, и подтвердите свои действия нажатием кнопки **25**, либо с помощью переключателя **20** под рулевым колесом.

После набора номера выберите **↵**, чтобы вызывать абонента.

Для вызова последнего набранного номера нажмите и удерживайте кнопку **10** на передней панели системы или **16, 18** либо **21** на подрулевом переключателе.

ВЫПОЛНЕНИЕ ИСХОДЯЩИХ И ПРИЕМ ВХОДЯЩИХ ЗВОНКОВ (3/4)



Принять вызов

При поступлении входящего вызова номер абонента отображается на экране аудиосистемы (данная функция зависит от пакета услуг, предоставленного Вашим оператором мобильной связи).

Если номер принятого вызова занесен в телефонную книгу, то на экране вместо номера высветится имя абонента.

Если отображение номера абонента невозможно, на экране аудиосистемы появляется сообщение «Скрытый номер».

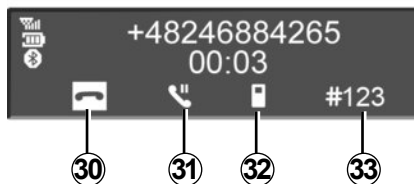

Чтобы принять входящий вызов, нажмите на кнопку **10** на передней панели аудиосистемы или на **18, 21** либо **26** на подрулевом переключателе, или на **28** на рулевом колесе.

Вы можете принять входящий вызов, выбрав значок **29** и, в зависимости от компоновки панели аудиосистемы, повернув и нажав переключатель **5** либо воспользовавшись кнопками **14 25** и подтвердив свои действия нажатием переключателя **20** под рулевым колесом.

Чтобы отклонить входящий вызов, нажмите и удерживайте кнопку **10** на передней панели аудиосистемы или **18, 21** либо **26** на подрулевом переключателе, или **28** на рулевом колесе.

Вы можете отклонить входящий вызов, выбрав значок **30** и, в зависимости от компоновки панели аудиосистемы, повернув и нажав переключатель **5** либо воспользовавшись кнопками **14** и подтвердив свои действия нажатием кнопки **25** или с помощью переключателя **20** под рулевым колесом.



Рекомендуется останавливать автомобиль для набора номера или поиска контакта.

ВЫПОЛНЕНИЕ ИСХОДЯЩИХ И ПРИЕМ ВХОДЯЩИХ ЗВОНКОВ (4/4)



Во время телефонного разговора

Вы можете:

- отрегулируйте громкость, поворачивая переключатель **1** на передней панели аудиосистемы или нажимая на **17** или **19** на подрулевом переключателе;
- завершить вызов можно, нажав на кнопку **10** на передней панели системы или на **18**, **21** либо **26** на подрулевом переключателе, или на **28** на рулевом колесе;

- подтвердите выбор, нажав переключатель **5** или кнопку **25** в зависимости от компоновки панели аудиосистемы либо с помощью переключателя **20** под рулевым колесом.

Чтобы выбрать нужный значок, поверните переключатель **5** или воспользуйтесь кнопками **14**, подтвердив свои действия нажатием кнопки **25** или переключателя **20** под рулевым колесом.

Вы можете:

- нажмите **30** для завершения вызова;
- для переключения разговора с аудиосистемы на телефон выберите **32**;
- для перевода вызова в режим ожидания нажмите **31**;
- верните вызов из режима ожидания, выбрав **29**;
- для переключения разговора с телефона на аудиосистему нажмите на **34**;
- для управления клавиатурой телефона с помощью аудиосистемы нажмите **33**.

После подключения телефона система позволит управлять функцией звонков по двум линиям (в зависимости от выбранных услуг оператора).

БЕСПРОВОДНОЕ ЗАРЯДНОЕ УСТРОЙСТВО (1/2)

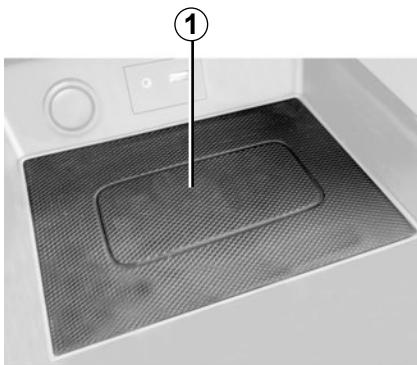

Введение

Зона индукционной зарядки **1** предназначена для беспроводной зарядки мобильного телефона (смартфона).

Примечание. Для получения дополнительной информации по совместимости с телефонами свяжитесь с официальным дилером или посетите сайт <https://renault-connect.renault.com>.

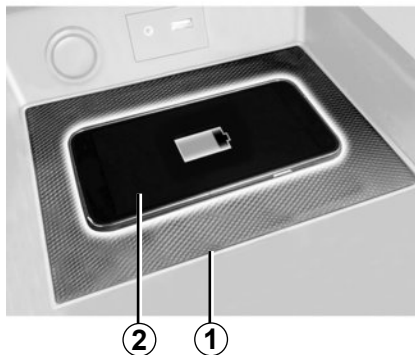

Порядок зарядки

Расположите мобильный телефон **2** в зоне индукционной зарядки **1**.

Зарядка телефона **2** может быть прервана в следующих случаях:

- в зоне индукционной зарядки **1** обнаружен объект;
- Зона индукционной зарядки **1** перегревается. Как только температура снизится, процедура зарядки **2** вашего телефона возобновится.

БЕСПРОВОДНОЕ ЗАРЯДНОЕ УСТРОЙСТВО (2/2)

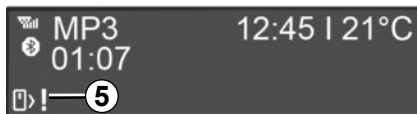
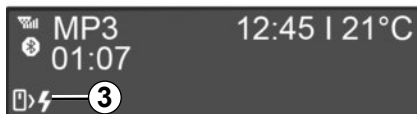

Ход зарядки

Ход зарядки отображается на панели аудиосистемы:

- в процессе зарядки телефона **3**;
- телефон заряжен **4**;
- Ошибка процедуры зарядки **5**.

Примечание.

- Для обеспечения оптимальной эффективности зарядки следует снять с телефона защитный чехол или футляр;
- Для оптимальной зарядки телефон должен быть полностью совмещен с поверхностью зарядного коврика.

Посторонние предметы, находящиеся в зоне индукции **1**, могут перегреться. Их рекомендуется размещать в предназначенных для этого местах (соответствующее отделение для предметов, карман солнцезащитного козырька и т. д.).

Запрещается оставлять какие-либо предметы (USB-накопители, карты SD, ключ-карту, кредитные карты, украшения, ключи, монеты и т. д.) в зоне индукционной зарядки **1** во время зарядки телефона. Уберите все магнитные и банковские карты из защитного чехла телефона и отделения для зарядки, прежде чем расположить телефон в зоне индукции **1**.

СИСТЕМНЫЕ НАСТРОЙКИ (1/4)

Настройки аудиосистемы

Откройте меню настроек, нажав на кнопку **9** на передней панели аудиосистемы.

Выберите «Настройки аудиосистемы». В зависимости от компоновки панели аудиосистемы это можно сделать, повернув и нажав переключатель **5** или воспользовавшись кнопками **14** и подтвердив свои действия нажатием кнопки **25**. Доступны следующие функции:

- «Звук»;
- «Вход AUX»;
- «Громк. км/ч»;
- «Усил. басов»;
- «Стан.настр.».

Звук

Выберите **5** и нажмите переключатель «Звук» или нажмите кнопки **14** и подтвердите свои действия кнопкой **25** для получения доступа к различным опциям.

- «Тем.НЧ»;
- «Тем.ВЧ»;
- «Баланс» (распределение звука между правыми/левыми динамиками);
- «Микшер» (распределение звука между передними/задними динамиками).

Можно изменить значение каждого параметра, повернув и нажав переключатель **5** или нажав кнопки **14** и подтвердив свои действия кнопкой **25**. Для выхода из меню нажмите на кнопку **6** на передней панели аудиосистемы.

Дополнительный разъем (AUX IN)

Откройте меню настроек, нажав на кнопку **9** на передней панели аудиосистемы. Выберите «Настройки аудиосистемы», затем нажмите переключатель **5** или нажмите кнопки **14** и подтвердите свои действия кнопкой **25**.

Выберите **5**, повернув и нажав переключатель «Вход AUX или нажав кнопки **14** и подтвердив свои действия кнопкой **25**, для получения доступа к различным опциям в следующем порядке:

- «Низк.»;
- «Серед.»;
- «Выс.».

Для каждой настройки выбраны следующие значения:

- «Низк.» (1200 мВ);
- «Серед.» (600 мВ);
- «Выс.» (300 мВ).

Изменение громкости в зависимости от скорости

Громкость аудиосистемы изменяется в зависимости от скорости движения автомобиля.

Откройте меню настроек, нажав на кнопку **9** на передней панели аудиосистемы. Перейдите в меню «Настройки аудиосистемы», затем выберите «Громк. км/ч», нажав переключатель **5** или нажав кнопки **14** и подтвердив свои действия кнопкой **25**.

Отрегулируйте соотношение громкости и скорости, поворачивая и нажимая переключатель **5** или нажав кнопки **14** и подтвердив свои действия кнопкой **25**, как только будет достигнута необходимая настройка.

Усиление низких тонов («Усил. басов»)

Функция «Усил. басов» позволяет усилить громкость всех низких тонов.

Чтобы включить или отключить эту функцию, выберите «ВКЛ.» или «Откл.», повернув и нажав переключатель **5** или нажав кнопки **14** и подтвердив свои действия кнопкой **25**.

СИСТЕМНЫЕ НАСТРОЙКИ (2/4)

Настройки по умолчанию

Откройте меню настроек, нажав на кнопку **9** на передней панели аудиосистемы. Откройте меню «Настройки аудиосистемы», затем, в зависимости от компоновки панели аудиосистемы, поверните переключатель **5** или нажмите кнопки **14** для отображения меню настроек и выбора «Стан.настр..»

В зависимости от компоновки панели аудиосистемы нажмите переключатель **5** или кнопку **25** для подтверждения выбора.

Все настройки аудиосистемы примут значения по умолчанию.

Установка времени

Эта функция позволяет установить время.

Откройте меню настроек, нажав на кнопку **9** на передней панели аудиосистемы. Выберите «Часы», повернув и нажав переключатель **5** или нажав кнопки **14** и подтвердив свои действия кнопкой **25**. Доступны следующие функции:

- «Уст. время»: установка часов и минут;
- «Формат»: выбор формата времени («12-часовой» или «24 ч»).

Для возврата в предыдущее меню нажмите на кнопку **6** на передней панели аудиосистемы.

Настройки радио

Доступны следующие настройки:

- «Дор. сводка»;
- «Прер. на ц.»;
- «Обн.FM листа»;
- «Обн.DR листа».

«Дор. сводка»

Для включения или отключения данной функции:

- откройте меню настроек, нажав на кнопку **9** на передней панели аудиосистемы;
- выберите «Радио», повернув и нажав переключатель **5** или нажав кнопки **14** и подтвердив свои действия кнопкой **25**.
- выберите «Дор. сводка», повернув и нажав переключатель **5** или нажав кнопки **14** и подтвердив свои действия кнопкой **25**.
- выберите «ВКЛ.» или «Откл.» для включения или отключения функции «Дор. сводка».

СИСТЕМНЫЕ НАСТРОЙКИ (3/4)

«Прер. на ц.» (информационная сводка)

Для включения или отключения данной функции:

- откройте меню настроек, нажав на кнопку **9** на передней панели аудиосистемы;
- выберите «Радио», повернув и нажав переключатель **5** или нажав кнопки **14** и подтвердив свои действия кнопкой **25**.
- выберите «Прер. на ц.», повернув переключатель **5** на передней панели аудиосистемы и нажав на него;
- выберите информационные сообщения, которые вы хотите прослушать, повернув и нажав переключатель **5** или нажав кнопки **14** и подтвердив свои действия кнопкой **25**.

«Обн. FM листа»

См. пункт «Обн. FM листа» в разделе «Режим радиоприемника».

«Обн. DR листа»

См. пункт «Обн. DR листа» в разделе «Режим радиоприемника».

Выбор языка

С помощью этой функции можно изменить язык аудиосистемы.

Для перехода к пункту «Язык» в меню настроек нажмите на кнопку **9** на передней панели аудиосистемы.

«Настройки» (Bluetooth®)

Для перехода в меню телефона нажмите на кнопку **10** на передней панели аудиосистемы или на **16**, **21** либо **26** на подрулевом переключателе.

Выберите опцию «Настройки», повернув и нажав переключатель **5** или нажав кнопки **14** и подтвердив свои действия кнопкой **25**, либо воспользовавшись подрулевым переключателем **20**.

Доступны следующие настройки:

- «Скор.»: настройка громкости звонка или вызова;
- «Рингтон»: активация сигнала вызова через аудиосистему автомобиля или сигнала вызова, передаваемого от телефона.

Для изменения громкости мелодии звонка, когда телефон Bluetooth® подключен к аудиосистеме, выберите «Скор.», повернув и нажав переключатель **5** или нажав кнопки **14** и подтвердив свои действия кнопкой **25**, либо воспользовавшись подрулевым переключателем **20**.

На экране появится новое подменю:

- «Звонок»;
- Вызов.



В целях безопасности проводите все регулировки только на неподвижном автомобиле.

СИСТЕМНЫЕ НАСТРОЙКИ (4/4)

- В зависимости от компоновки панели аудиосистемы, выберите один из двух вариантов, повернув и нажав переключатель **5** или нажав кнопки **14** и подтвердив свои действия кнопкой **25**, либо воспользовавшись подрулевым переключателем **20**.
- поверните и нажмите переключатель **5** на панели аудиосистемы или нажмите кнопки **14** и подтвердите свои действия кнопкой **25**, либо воспользуйтесь подрулевым переключателем **20** для увеличения или уменьшения уровня громкости.

Чтобы включить звонок в автомобиле или на подключенном телефоне Bluetooth®, выберите «Рингтон», повернув и нажав переключатель **5** или нажав кнопки **14** и подтвердив свои действия кнопкой **25**, либо воспользовавшись подрулевым переключателем **20**.

На экране появится новое подменю:

- «Автомоб.»;
- «Тел.».

- выберите один из двух вариантов, повернув и нажав переключатель **5** или нажав кнопки **14** и подтвердив свои действия кнопкой **25**, либо воспользовавшись подрулевым переключателем **20**.

Примечание: Если телефон подключен к аудиосистеме, в меню появится новая опция «Настройки».

- «Обновление телефонной книги» — обновление списка контактов подключенного к аудиосистеме телефона (например, добавление новых контактов, которых еще нет в аудиосистеме).
- Для обновления списка контактов в аудиосистеме откройте меню «Настройки», нажав кнопку **10** на передней панели аудиосистемы или кнопку **16**, **21** либо **26** на подрулевом переключателе.

- выберите «Обновление списка контактов», повернув и нажав переключатель **5** или нажав кнопки **14** и подтвердив свои действия кнопкой **25**, либо воспользовавшись переключателем на панели аудиосистемы или подрулевым переключателем **20**.

Отображение текстовой информации, полученной по радио

Чтобы отобразить меню текстовой информации радиостанций, выберите «Радио», повернув и нажав переключатель **5** или нажав кнопки **14** и подтвердив свои действия кнопкой **25**, либо воспользовавшись подрулевым переключателем **20**. Максимальная длина текстового сообщения, полученного от радиостанции, — шестьдесят четыре символа.

Примечание. При отсутствии информации на экране отображается надпись «Сообщения отсутствуют».



В целях безопасности проводите все регулировки только на неподвижном автомобиле.

R&GO: ОБЩЕЕ ОПИСАНИЕ (1/6)

Описание

«R&Go» — это приложение, загружаемое с внешнего смартфона или планшета.

Приложение предоставляет доступ ко многим пунктам меню:

- «Радио»;
- «Навигация»;
- «Автомоб.»;
- «Уст. время»;
- «Тел.»;
- «Мультимедиа».

Примечание. Для получения подробной информации о совместимых телефонах и планшетах обратитесь к официальному дилеру или посетите веб-сайт производителя (при наличии на нем данной информации).

Подключение Bluetooth®

Убедитесь, что между телефоном или планшетом и аудиосистемой создано беспроводное соединение (см. тему «Создание соединения с телефоном» в разделе «Создание и удаление соединения с телефоном»).

Примечание: в смартфоне должна быть включена функция Bluetooth® и установлен статус „видимый” (подробную информацию см. в инструкции к смартфону).

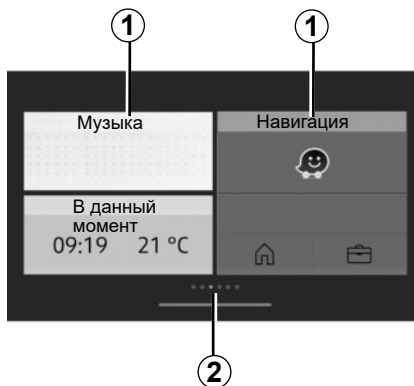

Дисплей

Персонализированная главная страница

1 Доступ к «закрепленным» приложениям.

2 Указатели страниц.

Примечание: конфигурацию главного экрана можно изменить. См. раздел «R&Go: настройка параметров».

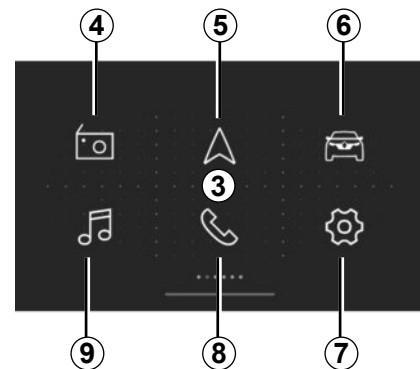

Главный экран 3 «R&Go», отображаемый по умолчанию

На главном экране по умолчанию отображаются следующие меню:

4 «Радио» — управление радио;

5 «Навигация» — управление навигацией;

6 «Автомоб.» — контроль расхода топлива, Driving eco и т. д.;

7 «Уст. время» — управление настройками приложения «R&Go»;

8 «Тел.» — управление функциями телефона;

9 Мультимедиа — управление мультимедийными ресурсами.

R&GO: ОБЩЕЕ ОПИСАНИЕ (2/6)

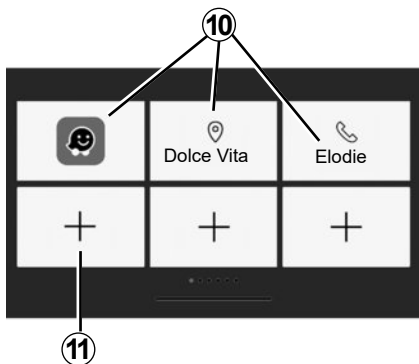

Экран избранных функций

В системе «R&Go» можно добавлять ярлыки непосредственного перехода к избранным функциям:

- приложения;
- контакты;
- функции «R&Go»;
- музыка;
- навигация;
- ...

10 Доступ к избранной функции.

11 Доступ к экрану управления «избранным».

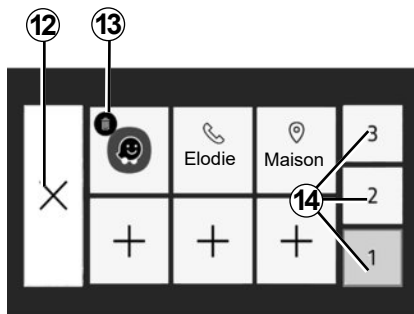

Экран управления избранными функциями

Для перехода на экран управления «избранными» функциями нажмите кнопку **11**.

12 — возврат на предыдущий экран;

13 — удаление функции из списка «избранных»;

14 — переход на различные страницы управления «избранными» функциями.

Рекомендуется регулярно обновлять приложение **R&Go**.

Персонализация главной страницы

В системе предусмотрена возможность персонализации главной страницы «R&Go». Для этого нажмите кнопку **11** или коснитесь и удерживайте палец на любой точке экрана на персонализированной главной странице, а затем скольжением пальца переместите нужное приложение из нижней части экрана в желаемое место. Если поместить перемещаемое приложение на место, занятое другим приложением, прежнее приложение будет заменено.

Система телефонии «свободные руки» значительно упрощает общение по телефону и сокращает факторы риска, однако она не может исключить их полностью.

Обязательно соблюдайте действующие законы страны, в которой вы находитесь.

R&GO: ОБЩЕЕ ОПИСАНИЕ (3/6)

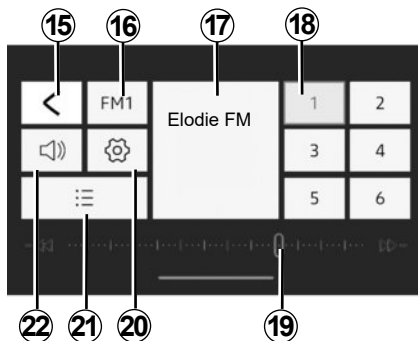

Меню «Радио»

В этом меню можно прослушивать радиостанции и воспользоваться следующими функциями:

- 15** возврат в главное меню;
- 16** выбор диапазона радио (FM, DR или AM);
- 17** включенная радиостанция;
- 18** выбор предустановок/«избранных» радиостанций;

Примечание. «R&Go» выводит список предустановленных/«избранных» радиостанций.

19 диапазон частот, информация о радиочастотах;

20 переход к настройкам звука;

21 список доступных станций;

22 регулировка громкости;

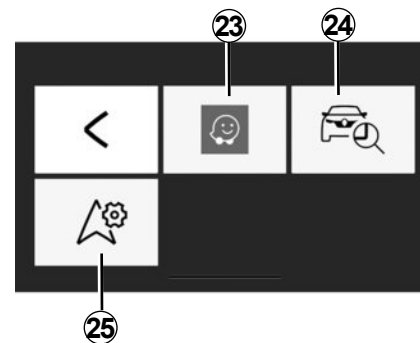

Меню «Навигация»

Меню навигации объединяет все функции спутниковой навигации, дорожные карты, информацию о дорожном движении, навигационные приложения и зоны ограничения скорости. Функции меню «Навигация»:

- 23** навигационное приложение для смартфона для планирования поездок;
- 24** приложение, позволяющее определить местоположение автомобиля;
- 25** переход к настройкам, позволяющим задать навигационное приложение по умолчанию.

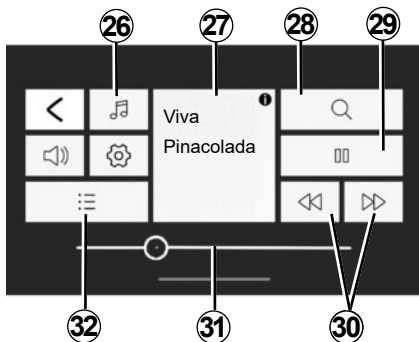

Меню «Мультимедиа»

Меню «Мультимедиа» содержит все функции для воспроизведения аудиофайлов и следующие функции:

- 26 Выбор аудиоисточника;
- 27 Воспроизводимый в данный момент мультимедийный файл.
- 28 Поиск мультимедийного файла.
- 29 Воспроизведение/пауза.
- 30 Следующий/предыдущий файл.
- 31 Полоса прокрутки, оставшееся время воспроизведения мультимедийного файла.
- 32 Выбор списка воспроизведения.

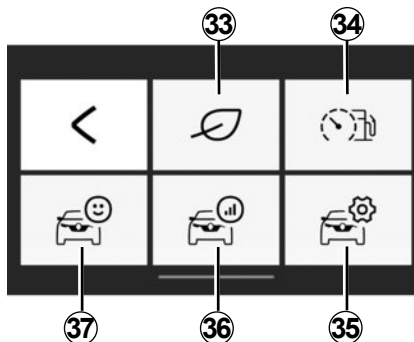

Меню „Автомоб.“

Меню «Автомоб.» используется для управления некоторыми устройствами, такими как бортовой компьютер и Driving eco. Его функции:

- 33 Переход в меню Driving eco (просмотр своего показателя экономичности и т. д.);
- 34 Индикатор стиля вождения или текущего расхода топлива.
- 35 Доступ к настройкам и информации.
- 36 Переход к записи данных поездки.
- 37 Переход к данным щитка приборов автомобиля.

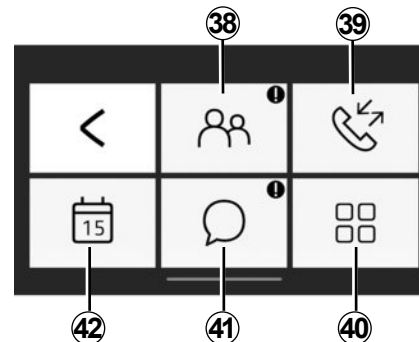

Меню «Тел.»

Через меню «Тел.» можно пользоваться телефонной связью в режиме «свободные руки» и следующими функциями:

- 38 Переход к телефонной книге;
- 39 Переход к журналу вызовов.
- 40 Переход к настройкам меню «Тел.»;
- 41 Переход к своим сообщениям;
- 42 Переход к календарю.

R&GO: ОБЩЕЕ ОПИСАНИЕ (5/6)

Напоминание о забытом телефоне

При выключенном двигателе и выключенной аудиосистеме приложение «R&Go», установленное на Вашем смартфоне, включает долгий звуковой сигнал и показывает сообщение о том, что Вы оставили свой телефон в автомобиле.

Примечание. На некоторых телефонах или планшетах доступна функция голосового воспроизведения текстовых сообщений («Text-to-Speech»). Аудиосистема озвучивает текстовые сообщения.

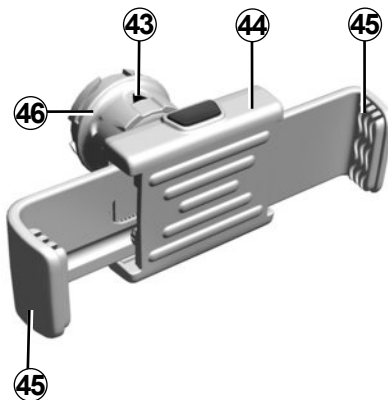

Держатель телефона 44 (в зависимости от комплектации автомобиля)

Этот держатель телефона должен быть установлен только в случае, если Вы используете телефон с приложением «R&Go». Держатель совместим только с передней панелью аудиосистемы В. См. раздел «Органы управления» данного документа.

Чтобы закрепить держатель для телефона 44 на панели аудиосистемы автомобиля, выполните следующие действия:

- снимите крышку держателя телефона с передней панели В, повернув ее против часовой стрелки, чтобы открыть разъем USB;
- установите стрелку 43 фиксатора 46 в верхнее положение перед установкой держателя 44 в гнездо аудиосистемы, чтобы обеспечить его правильное подключение;
- подсоедините держатель для телефона 44 к разъему USB аудиосистемы;
- поверните фиксатор 46 держателя телефона 44 по часовой стрелке, чтобы закрепить его;
- поместите телефон в держатель 44 и сожмите зажимы 45 так, чтобы телефон надежно удерживался в держателе.

R&GO: ОБЩЕЕ ОПИСАНИЕ (6/6)

Чтобы снять держатель для телефона **44** с вашей аудиосистемы:

- удерживайте телефон, нажимая кнопку открепления **45**, а затем извлеките его;
- поверните фиксатор **46** держателя телефона **44** против часовой стрелки, чтобы отсоединить его от панели аудиосистемы автомобиля;
- отсоедините держатель для телефона **44** от панели аудиосистемы;
- установите крышку держателя телефона на переднюю панель **B**, повернув ее по часовой стрелке, чтобы закрыть разъем USB.



Примечание: держатель для телефона **44** можно использовать в двух положениях:

- вертикально, для чего установите телефон горизонтально, а затем переведите держатель **44** в вертикальное положение;
- горизонтально, для чего установите телефон вертикально, а затем переведите держатель **44** в горизонтальное положение.

Примечание. Вы можете также наклонить держатель для телефона, чтобы лучше видеть экран.

Зарядка через USB-разъем

После подключения разъема USB вашего телефона к входу USB держателя для телефона **44** можно заряжать аккумулятор телефона во время его использования.

R&GO: ФУНКЦИЯ НАВИГАЦИИ (1/2)

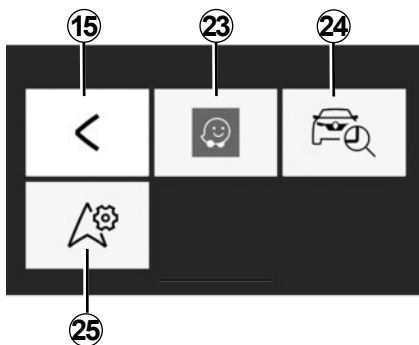

«Навигация»

Для перехода в меню системы навигации из главного меню «R&Go» нажмите на кнопку «Навигация».

Меню «Навигация» состоит из трех значков:

15 возврат в главное меню по умолчанию;

23 переход к навигационному приложению для управления своими маршрутами;

Примечание. для прослушивания инструкций навигационного приложения через динамики автомобиля выберите в качестве аудиоисточника функцию Bluetooth®.

Дополнительные сведения о беспроводном соединении мобильного телефона с аудиосистемой посредством функции Bluetooth® со стороны телефона см. в разделе «Создание и удаление беспроводного соединения аудиосистемы с мобильным телефоном».

24 переход к приложению «Go To My Car» для определения местоположения своего автомобиля;

25 установка навигационного приложения, которое следует использовать по умолчанию.



В целях безопасности проводите регулировку сидений только на неподвижном автомобиле.



«Поиск автомобиля»

С помощью этой функции можно определить местоположение своего автомобиля (например, чтобы найти его на парковке).

В меню «Навигация» нажмите **24** «Go To My Car».

Для поиска автомобиля можно выполнить следующие действия:

- заполните поле «Адрес парковки автомобиля»;
- нажмите на кнопку «К моему автомобилю» для запуска навигации в пешеходном режиме к предварительно определенному месту стоянки автомобиля.

Примечание: эта функция доступна только при нахождении вне автомобиля. Если ваш автомобиль будет перемещен третьей стороной в период между моментом сохранения его координат GPS и моментом, когда вы желаете найти его, приложение не сможет определить его текущее местонахождение.

R&GO: ФУНКЦИЯ НАВИГАЦИИ (2/2)



«Настройки системы навигации»

С помощью этой функции можно назначить навигационное приложение выбранным по умолчанию.

В меню «Навигация» нажмите «Настройки системы навигации» **25**, затем выберите из предложенного списка нужное навигационное приложение.

При использовании навигационного приложения вашего смартфона передача по сотовой сети данных, необходимых для его работы, может привести к дополнительным расходам, не предусмотренным вашим абонентским планом.



В целях безопасности проводите регулировку сидений только на неподвижном автомобиле.

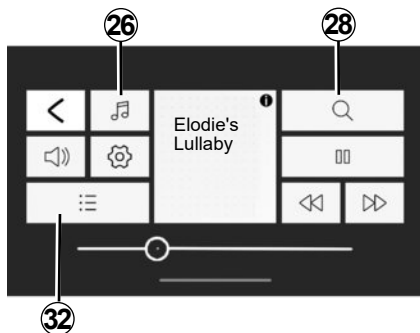

«Мультимедиа»

Для перехода в меню мультимедийной системы из главного меню «R&Go» нажмите на кнопку «Мультимедиа».

Примечание. для использования всех возможностей меню «Мультимедиа» необходимо подключить свой телефон или планшет к аудиосистеме по каналу Bluetooth®.



«Установить источник»

Для перехода в меню выбора источника мультимедиа нажмите **26** «Мультимедиа». В этом меню можно выбрать источник:

47 «Радио» — меню для выбора доступных радиостанций.

48 «Мультимедиа» — меню для выбора внешних источников, подключенных к аудиосистеме.

49 Поиск.

«Радио»

В этом меню можно прослушивать радиостанции и воспользоваться следующими функциями:

- выбор диапазона: (FM, DR или AM);
- выбор радиостанции в трех режимах поиска (режимы «Частота», «Список» или «Вручную»);
- поиск радиостанции с помощью встроенной интеллектуальной клавиатуры;
- прослушивание сохраненных радиостанций;
- просмотр текстовой информации, передаваемой некоторыми радиостанциями диапазона FM, DR или AM, во время прослушивания.

Для получения дополнительной информации см. раздел «Режим радиоприемника».

R&GO: ФУНКЦИЯ МУЛЬТИМЕДИА (2/3)

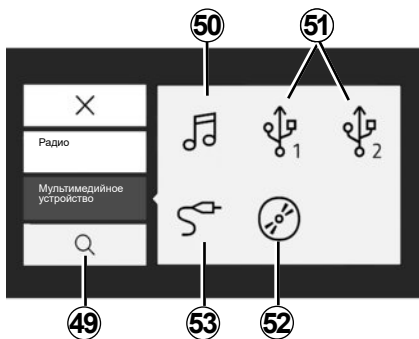

«Мультимедиа»

С помощью этого меню можно слушать аудиозаписи с внешнего источника. Для перехода к аудиофайлам выберите в следующем списке источник, подключенный к системе:

- 50** Переход к мультимедийным файлам, сохраненным на смартфоне.
- 51** Переход к мультимедийным файлам, сохраненным на MP3-плеере или на устройстве USB.
- 52** Переход к мультимедийным файлам, сохраненным на CD (в зависимости от уровня комплектации).
- 53** Переход к мультимедийным файлам источника, подключенного к разъему аудиосистемы Jack.

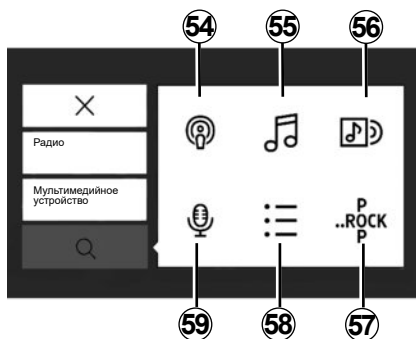

«Поиск»

К функции можно перейти из меню мультимедийной системы, нажав значок «Поиск» **28**.

В этом меню можно искать мультимедийные файлы в выбранном внешнем аудиисточнике.

Возможности поиска:

- 54** Поиск по подкасту.
- 55** Поиск по названию.
- 56** Поиск по альбому.
- 57** Поиск по жанру.
- 58** Поиск в списках воспроизведения.
- 59** Поиск по исполнителю.

Примечание.

- Выбор возможен только из доступных источников. Недоступные источники отмечены серым цветом.
- в случае воспроизведения мультимедийного файла R&GO не может управлять внешними приложениями.

R&GO: ФУНКЦИЯ МУЛЬТИМЕДИА (3/3)

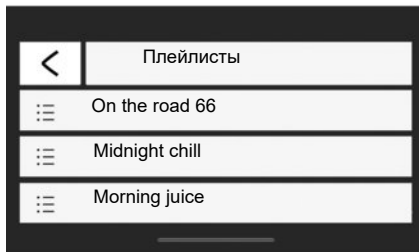

Список воспроизведения

К функции можно перейти из меню мультимедийной системы, нажав **32** или **58** «Плейлисты».

Через это меню можно перейти к персонализированным спискам воспроизведения.



«Настройки мультимедийной системы»

В этом меню можно настроить следующие параметры:

- баланс и распределение звука (по фронту и удалению от источника);
- «Тем.НЧ/Тем.ВЧ»;
- голосовые инструкции;
- Громкость Bluetooth®;
- «AUX In»;
- «Дор. сводка»;
- «Прер. на ц.»;
- «Обн. FM листа»;
- «Обн. DR листа»;
- «Громкость звонка телефона»;
- «Рингтон»;
- настройки по умолчанию.



В целях безопасности проводите регулировку сидений только на неподвижном автомобиле.

R&GO: ФУНКЦИЯ НАСТРОЕК СИСТЕМ АВТОМОБИЛЯ (1/2)

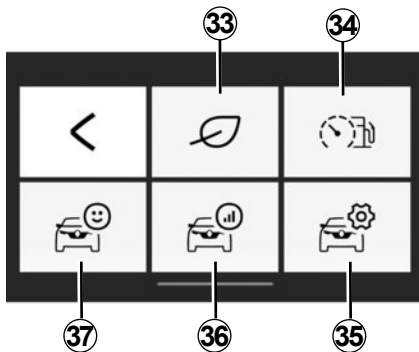

«Автомоб.»

Для перехода в меню «Автомоб.» из главного меню «R&Go» нажмите на кнопку «Автомоб.».

В меню «Автомоб.» есть несколько значков:

- 33 Переход к меню экономичного вождения «Driving eco».
- 34 Индикатор стиля вождения и текущего расхода топлива.

35 переход к настройкам меню «Автомоб.» из приложения.

36 Переход к записи данных предыдущей поездки.

37 Переход к данным щитка приборов автомобиля.

Примечание. Для использования всех возможностей меню «Автомоб.» необходимо подключить свой телефон или планшет к аудиосистеме по беспроводному соединению Bluetooth®.

Примечание Некоторые функции недоступны для электромобиля.



«Driving eco»

Эта функция позволяет выводить на экран общую оценку, отражающую Ваш стиль вождения, в режиме реального времени.

Этот показатель учитывает следующие параметры:

- ускорение;
- способность к заблаговременному торможению;
- соответствие режиму переключения передач.

В конце каждой поездки вы можете получить общую оценку и персональные рекомендации.

Вы также можете узнать:

- дистанцию, пройденную без расхода горючего;
- оценки за десять последних поездок.

Примечание:

- В некоторых моделях телефонов приложение Driving eco не производит подсчет результатов в фоновом режиме.
- После запуска приложения нажмите на кнопку «Сброс» на щитке приборов для начала регистрации данных новой поездки.

Для принятия маршрута в обработку его протяженность должна превышать 400 метров. Если между остановкой и запуском двигателя проходит менее четырех часов, система продолжает вести предыдущий маршрут.



В целях безопасности проводите регулировку сидений только на неподвижном автомобиле.

R&GO: ФУНКЦИЯ НАСТРОЕК СИСТЕМ АВТОМОБИЛЯ (2/2)



«Индикатор текущего расхода топлива и стиля вождения»

С помощью этой функции можно видеть текущий расход топлива в сравнении со средним расходом, а также наблюдать за показателем стиля вождения.

Примечание. Эта функция недоступна в автомобилях с газотопливной системой GPL.



« Уст. время »

С помощью этой функции можно перейти к настройкам меню «Автомоб.» и задать определенные опционные параметры.



«Общий итог за поездку»

С помощью этой функции можно оценить свой стиль вождения за предыдущие поездки:

- оптимальность ускорения;
- своевременность переключения передач;
- заблаговременность торможения при риске опасных ситуаций;
- ...



«Щиток приборов»

С помощью этой функции можно получить доступ к различным данным, записываемым в память щитка приборов, например:

- средняя скорость;
- средний расход топлива;
- общий пробег;
- пройденное расстояние с момента последнего обнуления показателей;
- ...

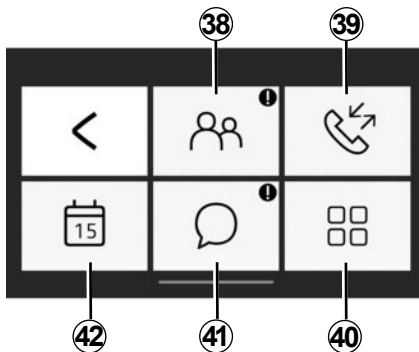

«Тел.»

Для перехода в меню «Тел.» из главного меню **R&Go** нажмите на кнопку «Тел.». В меню "Тел." есть несколько значков:

- 38** Переход к телефонной книге.
- 39** Переход к журналу вызовов.
- 40** Набор номера на цифровой клавиатуре в зависимости от модели телефона.

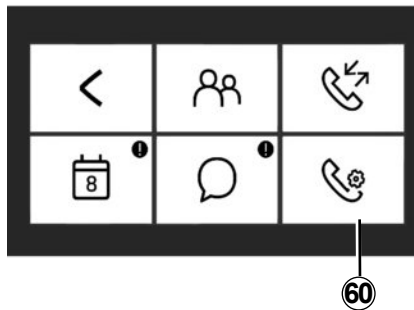

41 Переход к сообщениям, полученным на смартфоне или планшете.

42 Переход к «Дневник».

60 Переход к «Тел.» в зависимости от модели телефона.

Примечание. Чтобы прослушать голосовую почту, удерживайте нажатой клавишу «1» на клавиатуре на передней панели аудиосистемы.

Сначала нажмите и удерживайте клавишу «1» на клавиатуре на передней панели аудиосистемы, чтобы сохранить номер своей телефонной голосовой почты.



«Тел. книга»

Нажать значок «Тел. книга» для перехода к телефонной книге на телефоне Bluetooth®.

После подключения смартфона с Bluetooth® к аудиосистеме по Bluetooth® номера из телефонной книги смартфона станут автоматически доступны в приложении **R&Go**.

Выберите контакт (если контакт имеет несколько телефонных номеров, будет предложено выбрать номер для вызова), вызов совершается автоматически после нажатия номера контакта.

Если с контактом связан адрес, можно запустить систему навигации. Чтобы проложить маршрут до сохраненного адреса, нажмите значок навигации.

Примечание: для просмотра списка контактов проведите пальцем по экрану смартфона снизу вверх.

R&GO: ФУНКЦИЯ ТЕЛЕФОНИИ (2/3)



«Журнал вызовов»

Используйте журнал для просмотра справочной информации:

- исходящие вызовы;
- пропущенные вызовы;
- входящие вызовы.

В журнале вызовов контакты в списке расположены в порядке от недавних к более ранним.

Для просмотра списка вызовов проведите пальцем по экрану смартфона снизу вверх.

Для вызова абонента из журнала вызовов выберите в списке соответствующий контакт.



«Настройки телефона»

В зависимости от модели телефона с помощью этой функции можно перейти к настройкам меню «Тел.» и задать некоторые параметры.



«Набр. номер»

В зависимости от модели телефона с помощью функции «Набр. номер» можно набрать телефонный номер и позвонить контакту через приложение **R&Go**.

Наберите номер с помощью цифровых кнопок. После ввода номера нажмите кнопку  для его вызова.



«Сообщения»

Функция «Сообщения» позволяет прочитать и/или прослушать текстовые сообщения, полученные во время работы приложения **R&Go**.

Примечание: для просмотра списка сообщений проведите пальцем по экрану смартфона снизу вверх.

R&GO: ФУНКЦИЯ ТЕЛЕФОНИИ (3/3)

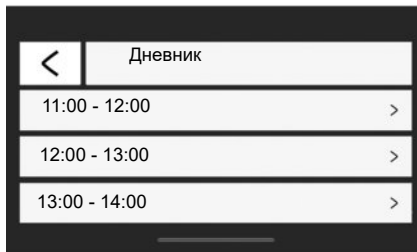

«Дневник»

С помощью функции «Дневник» можно перейти ко всем задачам (встречи и события за день и т. д.), сохраненным в календаре смартфона или планшета. Если к запланированному событию привязан почтовый адрес, навигационное приложение может проложить маршрут до места события. Чтобы проложить маршрут до сохраненного адреса, нажмите на значок навигации.



Рекомендуется останавливать автомобиль для набора номера или поиска контакта.

R&GO: НАСТРОЙКА ПАРАМЕТРОВ (1/2)

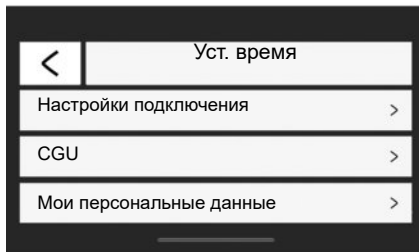

«Уст. время»

Для перехода в меню настроек из главного меню «**R&Go**» нажмите на кнопку «Уст. время».

В меню «Уст. время» системы «**R&Go**» можно настроить или просмотреть следующие элементы:

- автоматический запуск приложения **R&Go** после подключения к аудиосистеме;

- информация о вашей учетной записи пользователя;
- правила и условия эксплуатации;
- подключение к аудиосистеме;
- руководство по работе с приложением;
- кнопка ярлыка возврата к приложению **R&Go**;
- восстановление исходных заводских настроек;
- версия приложения «**R&Go**», установленного на телефоне;
- подключение Bluetooth® (автоматически или вручную);
- ...

«Настройки подключения»

Создание соединения

С помощью этой функции можно активировать Bluetooth® телефона и поиск аудиосистемы «**MY CAR**».

«Запуск R&Go»

Выберите эту опцию, чтобы включить или отключить режим автозапуска приложения после установки соединения с аудиосистемой автомобиля.

«CGU»

При выборе этого варианта будут показаны условия и предписания по эксплуатации.

R&GO: НАСТРОЙКА ПАРАМЕТРОВ (2/2)

«Мои персональные данные»

При выборе этого варианта отображается информация о защите персональных данных.

«Поддержка»

Здесь можно просмотреть данные, необходимые для службы поддержки клиентов производителя.

Руководство

С помощью этой функции можно прочитать руководство по работе с приложением «R&Go».

«Настройки по умолчанию»

Этот вариант соответствует возврату к настройкам по умолчанию.

«Активация информации R&Go»

Установите флажки, чтобы включить или выключить отображение ярлыка приложения. Для использования этой функции требуется разрешение системы. Эта кнопка отображается только тогда, когда вы находитесь вне приложения «R&Go». При нажатии на кнопку ярлыка открывается приложение R&Go.

«Контроль статистики»

С помощью этой функции можно включить или выключить передачу данных в специальную статистическую систему.

«Версия R&Go»

При выборе этого варианта будет показана версия приложения.



В целях безопасности проводите регулировку сидений только на неподвижном автомобиле.

НЕИСПРАВНОСТИ (1/2)

Описание	Возможные причины	Решения
Нет звука.	Мобильный телефон не подсоединен к разъему или не подключен к системе. Громкость звука установлена на минимум или воспроизведение временно остановлено (включена «пауза»).	Убедитесь, что мобильный телефон включен и подключен к системе. Увеличьте громкость или возобновите воспроизведение (отключите «паузу»).
Аудиосистема не действует, дисплей не включается.	На аудиосистему не подается напряжение.	Подайте напряжение на аудиосистему.
	Повреждение предохранителя аудиосистемы.	Замените предохранитель (см. раздел «Предохранители» в руководстве по эксплуатации автомобиля).
Аудиосистема не работает при включенном дисплее.	Уровень громкости установлен на минимум.	Нажмите 17 или поверните 1 .
	Замыкание в цепи громкоговорителей.	Обратитесь на сервисную станцию компании-производителя.
Нет звука в левом или правом динамике.	Неправильно отрегулирован баланс звука (распределение звука на правые и левые громкоговорители автомобиля).	Отрегулируйте баланс звука.
	Громкоговоритель отключен.	Обратитесь на сервисную станцию компании-производителя.
Плохой прием радиосигналов или отсутствие приема.	Автомобиль находится слишком далеко от ретрансляционной антенны радиостанции (фоновый шум и помехи).	Включите радиостанцию прием, которой осуществляется без помех.
	Помехи появляются из-за работы двигателя.	Обратитесь на сервисную станцию компании-производителя.
	Повреждена или не подключена антенна.	Обратитесь на сервисную станцию компании-производителя.

НЕИСПРАВНОСТИ (2/2)

Описание	Возможные причины	Решения
Телефон не подключается к системе.	<ul style="list-style-type: none">– Телефон выключен.– Аккумулятор телефона разряжен.– Для телефона не было осуществлено соединение с системой телефонии «свободные руки».– Подключения Bluetooth® телефона и системы не включены.– Телефон не настроен на прием запросов о подключении к аудиосистеме.	<ul style="list-style-type: none">– Включите телефон.– Зарядите аккумуляторную батарею телефона.– Осуществите соединение телефона с системой телефонии «свободные руки».– Включите подключение Bluetooth® телефона и системы.– Настройте телефон на прием запросов о подключении к аудиосистеме.
Аудиоплеер Bluetooth® не подключается к системе.	<ul style="list-style-type: none">– Плеер выключен.– Батарея плеера разряжена.– Для плеера не было осуществлено предварительного соединения с аудиосистемой.– Подключения Bluetooth® плеера и аудиосистемы не были включены.– Портативный аудиопроигрыватель не настроен на прием запросов о подключении аудиосистемы.– Музыка не воспроизводится с плеера.	<ul style="list-style-type: none">– Включите плеер.– Зарядите батарею плеера.– Настройте подключение плеера к аудиосистеме.– Включите Bluetooth® плеера и аудиосистемы.– Настройте плеер на прием запросов на соединение с системой.– В зависимости от уровня совместимости телефона, включение музыки может быть выполнено только с помощью плеера.
Отображается сообщение «Низкий уровень заряда аккумуляторной батареи».	Длительное использование системы телефонии «свободные руки» приводит к быстрому разряжению батареи телефона.	Зарядите аккумуляторную батарею телефона.

АЛФАВИТНЫЙ УКАЗАТЕЛЬ (1/2)

В

Bluetooth@	
беспроводное соединение.....	RUS.41, RUS.52 → RUS.56
Bluetooth@	RUS.4 – RUS.5, RUS.41, RUS.52 → RUS.56

F

FM/LW/MW диапазоны.....	RUS.4 – RUS.5
-------------------------	---------------

R

R&Go	
введение	RUS.41 → RUS.46
изменение настроек.....	RUS.57 – RUS.58
общее описание	RUS.41 → RUS.46
функция автомобиля.....	RUS.44, RUS.52 – RUS.53
функция календаря.....	RUS.44, RUS.54 → RUS.56
функция мультимедиа.....	RUS.44, RUS.49 → RUS.51
функция навигации.....	RUS.43
функция телефонии	RUS.44, RUS.54 → RUS.56
RDS.....	RUS.4

A

автомагнитола	
автоматический режим.....	RUS.17
автоматическое занесение радиостанций в память.....	RUS.17
занесение радиостанций в память	RUS.17
поиск радиостанции	RUS.17, RUS.43, RUS.49 → RUS.51
ручной режим.....	RUS.17

В

включить телефон	RUS.28
внешний источник.....	RUS.21
воспроизведение звука	RUS.33
выбор источника	RUS.14
выбор радиостанции	
прослушивание радио.....	RUS.43
вызовы	
входящие вызовы	RUS.55
исходящие вызовы	RUS.55
вызывать	RUS.31
выключение звука.....	RUS.14

Г

гарнитура для управления телефоном в режиме «свободные руки»	RUS.5
громкость звука.....	RUS.14

Ж

журнал вызовов	RUS.31
----------------------	--------

З

запуск двигателя.....	RUS.14
-----------------------	--------

И

избранное	
добавить.....	RUS.42
удалить.....	RUS.42
информация о дорожном движении i Traffic.....	RUS.38

К

каталог	
телефон.....	RUS.54

М

меры предосторожности при использовании	RUS.2 – RUS.3
мультимедиа	RUS.49 → RUS.51

Н

настройки	
аудио	RUS.37
неисправности	RUS.59 – RUS.60

О

остановка.....	RUS.14
отключить телефон.....	RUS.30
отслеживание частот AF-RDS.....	RUS.18

П

параметры	
параметры телефона	RUS.58
сброс системы	RUS.58

АЛФАВИТНЫЙ УКАЗАТЕЛЬ (2/2)

параметры аудиосистемы

параметры звука.....	RUS.51
параметры мультимедиа.....	RUS.51
параметры телефона	
SMS-сообщения	RUS.55
подключение	
ошибка.....	RUS.29
полученные вызовы.....	RUS.55
предупреждение	
звукковые и визуальные предупреждения.....	RUS.45
принять вызов	RUS.31
пропущенные вызовы.....	RUS.55

Р

разъединить телефон.....	RUS.27
разъем USB	RUS.21, RUS.45 – RUS.46
распознавание голосовых сообщений	RUS.15 – RUS.16
розетка питания дополнительного оборудования.....	RUS.45

С

соединение.....	RUS.33
соединение Bluetooth	RUS.25 → RUS.27
спарить телефон.....	RUS.25 → RUS.27
список файлов для воспроизведения	RUS.51

Т

текст радио	
текстовая информация	RUS.49 → RUS.51
ТЕКСТ РАДИОДАННЫХ	RUS.40
телефонный список	RUS.31

У

удалить номер.....	RUS.27
установка точного времени	
регулировка	RUS.38

Х

ход.....	RUS.14
----------	--------

Ч

частотный диапазон	RUS.17
--------------------------	--------

Э

экран	
меню	RUS.41 → RUS.46

Я

язык	
изменить.....	RUS.38

**CLASS I
LASER PRODUCT**



<https://renault-connect.renault.com/>

RENAULT S.A.S. SOCIÉTÉ PAR ACTIONS SIMPLIFIÉE AU CAPITAL DE 533 941 113 € / 122-122 BIS, AVENUE DU GENERAL LECLERC
92100 BOULOGNE-BILLANCOURT R.C.S. NANTERRE 780 129 987 — SIRET 780 129 987 03591 / renaultgroup.com

NX1361-6 – 98 45 064 12R – 01/2022 – Edition russe



9 8 4 5 0 6 4 1 2 R

LM